

MIGHTY





2.5톤 카고 슈퍼캡 장축(프레스티지)

무한한 가능성을 열다

The new 2027 MIGHTY

새로운 디자인, 한층 강화된 편의사양. 마이티는 더 큰 가능성을 향해 나아갑니다.

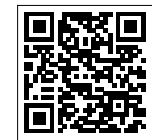

디지털 카탈로그
(PC/태블릿)



디지털 카탈로그
(모바일용)

* QR코드를 통해 더 자세한 내용을 볼 수 있습니다.

Exterior

디자인 변화를 통해 완성도 높은 강인한 익스테리어를 전달합니다.



3.1톤 카고 슈퍼캡 장축 프레스티지 플옵션



Exterior
자세히 보기



크롬 라디에이터 그릴
밴드 스트라이프

블랙베젤 헤드램프(MFR타입) / 안개등
주간주행등

아웃사이드 미러(열선, 전동조절)
LED 리어콤비램프 / 순차 점등 방향지시등(뒤)

Interior

편의사양을 강조한 새로운 인테리어 디자인으로 쾌적한 실내 환경을 제공합니다.



3.5톤 광폭 카고 슈퍼캡 장축 프레스티지(앨리스 6단 자동변속기, 디지털 타코그래프 적용 시)

* 커넥티드 DTG 서비스는 추후 런칭 예정입니다.



Interior
자세히 보기



12.3인치 내비게이션
(상용 전용 MAP, 블루링크, 폰 프로젝트, 후방모니터, 4스피커)
스크린을 정전식 터치로 조작할 수 있어 편리함을 더합니다.

하이패스 룸미러(ECM 룸미러 제외)
유료 도로 진출입 시 통행료가 자동결제 되는 장치로 시동이 걸린 상태에서만 작동합니다.



천연가죽 스티어링 휠(열선)
스티어링 휠 내부에 열선을 장착하여 겨울철 따뜻하고 편안한 그림감을 제공합니다.



운전석 프론트 선바이저 거울(프리미엄 이상)
운전석 선바이저에 거울을 적용하여 편리하게 이용하실 수 있습니다.

오버헤드 콘솔(디렉트 룸램프)(프리미엄 이상)
차량 실내 전체를 비춰주는 룸램프/맵램프를 적용하여 어두운 곳에서의 시인성을 향상시킵니다.

* 인포테인먼트 시스템 화면 이미지는 업데이트에 따라 변동될 수 있습니다.

Space

운전 중 휴식이 필요한 순간에도 편안함을 더하는 사양을 적용했습니다.



3.5톤 광폭 카고 슈퍼캡 장축 프레스티지(앨리슨 6단 자동변속기, 디지털 타코그래프 적용 시)



운전석 시트(인조가죽, 고정형, 리클라이닝, 슬라이딩, 에어서스펜션)
도로의 충격과 진동을 최소화 하여 안정적인 승차감을 제공합니다.



컵홀더
컵홀더 위치 조정 및 사이즈를 확대하여 음료수나 보온병 등의 수납이 편리해졌습니다.



간이베드/베드 하단 수납함(슈퍼캡, 프리미엄 이상)
간이베드를 적용하여 운전자의 휴식공간을 제공하며, 베드 하단에 수납함을 장착하여 소품 등을 보관할 수 있습니다.



동승석 시트(시트백 독립식, 시트백 콘솔 포함)(프리미엄 이상)
시트백 콘솔 내부 사물함에 간단한 물품을 수납할 수 있습니다.



베드룸 C타입 USB & 24V 파워아웃렛(슈퍼캡)
타입 USB 충전구를 적용하여 충전 편의성을 제공합니다. 또한 시동이 걸린 상태에서 소켓 커버를 열고 소켓에 맞는 전기 제품을 꽂아 사용할 수 있습니다.

Driving Convenience

하이테크 기술로 더 편리해진 드라이빙을 경험합니다.



클러스터(12.3인치 컬러 LCD)

12.3인치 LCD 디지털 클러스터를 적용하여 하이테크한 이미지와 고해상도 화면으로 차량 관련 정보를 얻을 수 있습니다.



버튼 시동 & 스마트키

간단한 버튼 조작만으로 시동을 켜고 끌 수 있는 버튼 타입 시동 시스템을 적용하여 운전자의 편의성을 높였습니다.



전자식 파킹 브레이크

스위치 방식으로 조작이 간편하며 시동 OFF 시 또는 운전석 도어 OPEN 시 자동으로 파킹브레이크를 체결하고 비상상황에서 다이내믹 파킹 시 후방 제동등이 점등하여 후방차량에 경고해줍니다.

Multimedia

최신 기술을 적용해 운전의 편리함과 향상된 멀티미디어 환경을 제공합니다.



Multimedia
자세히 보기



현대 차세대 인포테인먼트 시스템(ccNC: connected car Navigation Cockpit)

12.3인치 와이드 클러스터, 내비게이션 간 일체감있는 그래픽 테마를 구현하였으며, 다양한 콘텐츠를 제공합니다.

* 커넥티드 DTG 서비스는 추후 런칭 예정입니다.



무선 소프트웨어 업데이트(OTA)

무선 소프트웨어 업데이트 서비스를 통해서 인포테인먼트 시스템 소프트웨어를 최신 상태로 유지할 수 있습니다.



자연어 기반 음성인식

자연어 기반 음성인식 시스템으로 간단한 음성 명령만으로 다양한 기능을 실행해 보다 편리한 주행 경험을 제공합니다.



개인화 설정

운전자 환경 및 인포테인먼트 시스템 등 운전자별 설정 저장 및 인포테인먼트 설정의 차량 간 동기화가 가능합니다.



스트리밍 서비스

스트리밍 서비스를 통해 다양한 음악과 콘텐츠를 차량 안에서 편리하게 즐기며,이동의 즐거움을 더합니다.



퀵 컨트롤

차량 관련 각종 기능을 디지털 모니터를 통해 직관적으로 설정할 수 있습니다.



운전자 보조 설정

인포테인먼트 시스템에서 각종 운전자 보조 기능들을 설정할 수 있습니다.

* 인포테인먼트 시스템 화면 이미지는 업데이트에 따라 변동될 수 있습니다.

Safety

보행자와 자전거 탑승자를 고려한 안전 기술로, 한 차원 높은 안전을 완성했습니다.



전방 충돌방지 보조(차량/보행자/자전거 탑승자)

전방의 차량, 보행자(종/횡방향 이동), 자전거 탑승자(종방향 이동)와의 충돌 위험이 판단되면 경고를 해주며, 충돌 경감 또는 회피하도록 제동을 도와줍니다.



차로 이탈 경고

주행 중 운전자 부주의로 차선을 이탈할 경우 클러스터 화면, 경고음, 스티어링의 진동(햅틱)으로 경고를 해줍니다.

후방 주차거리 경고

후진시 후방 센서로 부터 확인하기 어려운 사물을 감지하여 경고해 줍니다.

* 첨단 운전자 보조 시스템은 운전자 보조 기능으로 차량 조작의 책임은 운전자에게 있습니다. 항상 주의를 기울여 차량 조작 및 운전하십시오.

* 환경, 주위 상황, 주행 및 작동 조건에 따라 작동 중지, 미작동 또는 불필요한 작동이 발생할 수 있습니다. 상세 내용과 제한 사항은 오너스 매뉴얼을 참조하십시오. * 사양구성은 트림 및 선택 사양에 따라 다르게 적용됩니다. 사양 미선택 시에는 해당 기능은 미제공됩니다.



Safety
자세히 보기



운전자 모니터링 시스템(전방 주시 경고)

차량에 내장되어 있는 실내 카메라가 운전자의 얼굴을 판단하여 주행중 전방 주시 경고(팝업/경고음)를 합니다.



운전석 에어백

차량 충돌 발생 시 충격으로부터 승객을 보호하는 에어백이 운전석의 스티어링 휠에 내장되어 있습니다.

진동경고 스티어링 휠

전방충돌 경고 상황, 차선이탈 및 졸음운전이 인식되는 경우 스티어링 휠에 진동을 발생해 위험상황을 경고합니다.

* 스티어링 휠 햅틱은 전방 충돌방지 경고, 차로 이탈 경고, 운전자 주의 경고 작동 시 작동합니다.

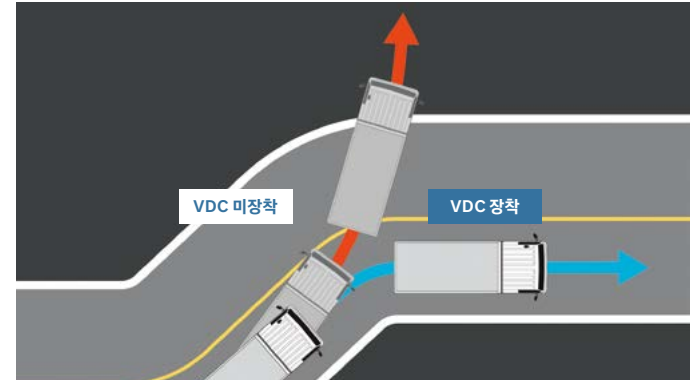

차체자세 제어기능

급제동, 급선회 등 운전자가 차량을 제어하기 힘든 상황에서 자동으로 엔진 출력 및 브레이크를 제어하여 차량의 쏠림 및 도로 이탈을 방지합니다.

경사로 밀림방지 기능

경사가 가파른 언덕에서 정차 후 출발 시 일시적으로 차가 뒤로 밀리는 현상을 방지하는 기능입니다.

Performance

유로6D 기준을 충족하는 파워트레인으로 탁월한 성능을 제공합니다.

유로6D_F엔진

최고출력

170PS

최대토크

62kgf·m

총배기량

3.9ℓ



2.5톤 카고 슈퍼캡 장축 저상(프레스티지) / 3.5톤 카고 일반캡 장축(프리미엄)



Performance
자세히 보기



액티브 에코

주행 모드에 따라 변속기 단수 별 최적화된 토크를 세분화하여, 실 사용에 최적화된 운행성능과 추가적으로 향상된 연비를 제공합니다.

DPF 빠른재생/재생중지

자동재생 중 정차 시 RPM을 높여 빠르게 재생을 완료해 시내 주행 연비가 향상되는 빠른재생(ON/OFF 가능)과 주행 상황에 따라 일시적으로 재생을 금지하는 재생중지 기능이 적용되었습니다.

* 빠른 재생 기능은 수동변속기 차량에 적용되며 재생 금지 시 차속은 40km/h 이하로 제한됩니다.



트랜시스 5단 수동변속기



트랜시스 6단 수동변속기



ZF 8단 자동변속기



앨리슨 6단 자동변속기

트랜시스 5단 수동변속기 / 트랜시스 6단 수동변속기 /
ZF 8단 자동변속기 / 앨리슨 6단 자동변속기

2.5톤/3.1톤 카고, 7.5톤 사시캡		
엔진	변속기	
F엔진 170PS/62kgf·m	수동	트랜시스 5단
	자동	앨리슨 6단

3.5톤 카고, 8톤 사시캡 <small>* 광폭 포함</small>		
엔진	변속기	
F엔진 170PS/62kgf·m	수동	트랜시스 6단
	자동	앨리슨 6단

4톤/5.1톤 카고, 10.3톤 사시캡		
엔진	변속기	
F엔진 170PS/62kgf·m	수동	트랜시스 6단
	자동	ZF 8단

파워트레인 라인업

Cargo

2.5톤/3.5톤/4톤 라인업에 3.1톤/5.1톤 라인업을 추가하여 더욱 다양한 적재 선택지를 제공합니다.



Cargo
자세히 보기



3.1톤 카고(2.5톤 카고 슈퍼캡 장축 (프레스티지) 기본 사양 외)
앨리슨 6단 자동변속기 + 디스크 브레이크 패키지 + 215 타이어 + 타이어 모빌리티 키트



5.1톤 카고(4톤 카고 슈퍼캡 초장축 (프레스티지) 기본 사양 외)
ZF 8단 자동변속기 + 미쉐린 타이어 + 타이어 모빌리티 키트

* 디스크 브레이크 패키지 : 디스크 브레이크(전/후) + 롱테이퍼 스프링(전/후) + 스테빌라이저 바(전/후)

Durability



Durability
자세히 보기

프레임 기반의 다양한 특장 설계로 최적의 차량 구성을 제공합니다.



8톤 광폭 샤시캡 슈퍼캡 초장축
(프레스티지)

8톤 광폭 샤시캡

특장차 제작에 최적화된 고하중 광폭 샤시와 동급 최대 6.6톤 후축 액슬을 적용하여 최상의 적재성을 제공합니다.



광폭 스트레이트 프레임



다양한 리어액슬 라인업



차체 강성이 우수한 고강도 프레임 및 샤시

10.3톤 샤시캡

액슬부터 브레이크 시스템까지 획기적으로 성능을 향상하여 고하중 차량에 최적의 운행환경을 제공합니다.



리어 액슬 브레이크 에어 챔버



전축 고하중 액슬(3.7톤) 및 강화 서스펜션 & 속업소버



전/후축 고하중 타이어(225/75R17.5)



10.3톤 샤시캡 슈퍼캡 초장축
(프레스티지)

Special Vehicle

다재다능한 특장 솔루션으로 비즈니스 효율성을 극대화합니다.



마이티(2.5톤) 덤프 트럭 / 마이티 왕바디 / 마이티 하이 내장탑차 / 마이티 하이 냉동탑차

내장탑차 · 하이 내장탑차

견고한 탑구조 적용으로 외부의 기상조건과 충격으로부터 안전하게 상품을 보호하여 최상의 수익성을 제공합니다.



마이티 내장탑차 / 마이티 하이 내장탑차



후방카메라
후방 감지 센서



비상벨
LED 실내등



사이드 도어
리어 트윈 스윙도어

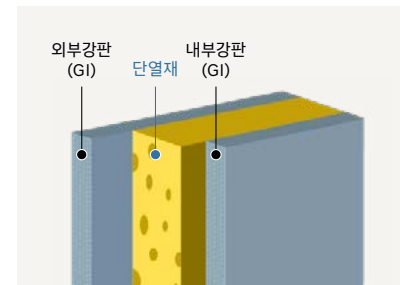
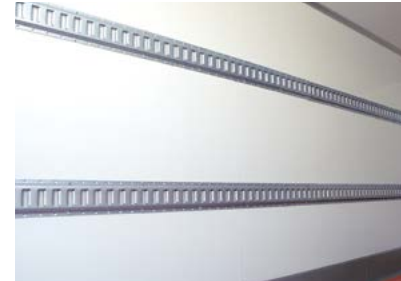

E-TRACK & BELT(하이 내장탑차)
GI평판(40mm)



아피통 목재바닥
코너캐스팅(후방 코너 보강판)

냉동탑차

알루미늄 평판 및 고성능 냉동기와 트윈컴프 적용으로
 각종 냉동제품을 최적의 상태로 유지시켜 줍니다.



마이티 냉동·냉장 겸용 탑차 / 마이티 하이 냉동탑차 / 마이티 광폭(프리미엄) 냉동탑차

트윈컴프레서의 장점

실내 에어컨과 탑 냉동 겸용으로 사용하던 기존 싱글 컴프레서와 달리 실내 에어컨 전용 컴프레서, 탑 냉동 전용 컴프레서 총 2개의 컴프레서를 설치하여 실내 에어컨 구동시 손실되는 탑 내부 냉손실을 방지하여 냉각 성능을 향상 시켜줍니다.

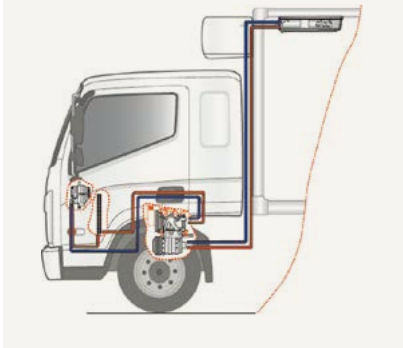

트윈컴프레서



대용량 냉동기
 냉장칸용 증발기(냉동·냉장 겸용 탑차)



냉동·냉장 겸용 탑내부 중간 칸막이 및 칸막이 개방

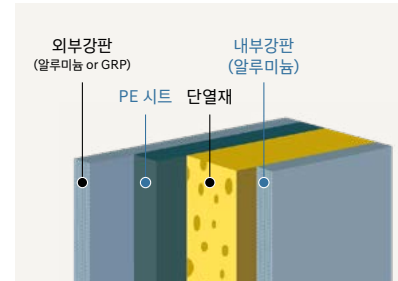

판넬 구조
 에어리브

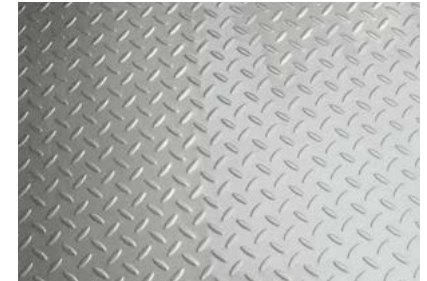

고급형 스테인리스 체크평바닥
 E-TRACK & BELT(하이 냉동탑차)



* 트윈컴프레서는 냉동탑차에 기본 장착됩니다.

윙바디

우수한 마감 품질의 판넬 조립형 윙바디로 지붕까지 완전 개폐가 가능하여 적재함 측면 작업이 편리한 탑차입니다.



마이티 윙바디 / 마이티 광폭 윙바디 / 마이티 광폭 냉장 윙바디

팔레트 2열 적재 : 총 12개(6x2)

팔레트 2열 적재로 총 12개의 팔레트를 적재할 수 있으며, 적재함이 길어 작업 장비를 동시에 탑재 가능합니다.



* 1,100mm x 1,100mm 팔레트 기준

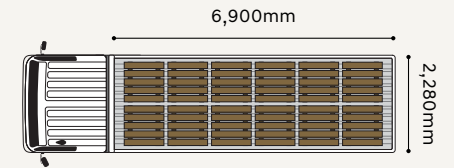

광폭 극초장축 윙바디



윙 1피스(하부게이트 없음)(광폭 냉장 윙바디)



윙바디 개폐 스위치(장축) / 사이드 게이트 개폐 보조



아피통 목재바닥(장축고상) 및 알루미늄 평바닥 (광폭 초장축고상)



매립형 냉동기(온풍기 포함)

덤프 트럭

우수한 덤핑 메커니즘과 고장력 철판의 견고한 적재함을 통해 뛰어난 작업 효율을 제공합니다.



마이티(2.5톤) 덤프 트럭 / 마이티(3.5톤) 덤프 트럭



유압식 덤핑 시스템 & 덤핑경보장치



데크 최대 톨팅시
지상고
2.5톤 : 4.2m
3.5톤 : 4.3m

탁월한 덤핑각(53°)으로 효율적인 하역작업 보장

이동주유차

주택 난방 및 건설 중장비 등의 유류 충전에 최적인 뛰어난 기동력의 유류 수송차입니다.



마이티(3Kℓ / 4.9Kℓ) 이동주유차



Special Vehicle
자세히 보기



내부 에폭시 코팅 탱크(3Kℓ)



초고속 주유기 / 자동호스릴

* 덤프 트럭 적재함 내측치수(mm, 장 x 폭 x 고) : 2.5톤 - 3,100 x 1,860 x 290 / 3.5톤 - 3,200 x 1,900 x 385

* 덤핑시 최대높이 설계 기준 치수로 차량의 자세에 따라 다소 차이가 발생할 수 있으니 차고지 높이 설정시 여유를 충분히 두어야 합니다.

Exterior colors



프레스티지(크리미 화이트 / 잉키 블루 / 아이언 그레이 메탈릭)

Colors

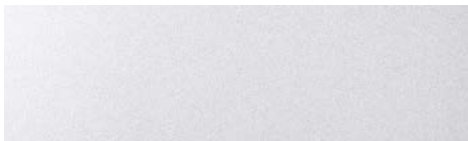

크리미 화이트(YAW)



잉키 블루(UYU)

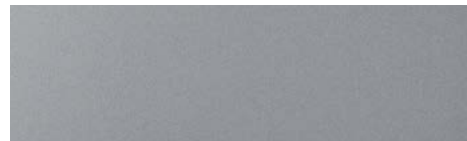

아이언 그레이 메탈릭(VA5)

Band Stripes



* 아이언 그레이 메탈릭 컬러는 캡과 적재함의 컬러 톤 차이가 있습니다. * 아이언 그레이 메탈릭 컬러 선택시, 30만원 추가비용이 발생합니다.

Interior colors



Colors
자세히 보기

프레스티지(기본) / 프리미엄(옵션)



모던(기본) / 프리미엄(기본)



Features



Features
자세히 보기

Modern



블랙베젤 헤드램프(MFR 타입)



크롬 라디에이터 그릴



아웃사이드 미러(열선)



랩타입(비노출형) 도어



클러스터(3.5인치 모노 LCD)



매뉴얼 에어컨/히터



C타입 USB & 12V 파워아웃렛 /
24V 파워아웃렛(센터콘솔 1개, 크래쉬패드 1개)



버튼 시동 & 스마트키



운전석 안전벨트 높이 조절



일반 오디오 시스템
(USB & AUX, 블루투스 핸드프리)

* 차량 적용 사양은 차량별/트림별 상이할 수 있으므로 가격표 참조 및 카마스터에게 문의 바랍니다.

Premium



DRL 주간주행등



프로젝션 안개등



후방 주차 거리 경고(카고 전용)



도어스텝 램프



아웃사이드 미러(전동조절)



크루즈 컨트롤



운전석 프론트 선바이저 거울



ECM 룸미러



오토 라이트 컨트롤



접이식 파킹 레버

Prestige



LED 리어콤비램프



순차 점등 방향지시등(뒤)



측면 글라스(자외선 차단)



클러스터(12.3인치 컬러 LCD)



폴오트 에어컨/히터



운전석 시트(통풍)



C타입 USB
(충전용 1개 및 충전-데이터 스위치 타입 1개)



하이패스 룸미러(ECM 룸미러 제외)



LED 루프 센터 룸램프











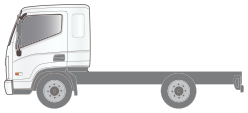
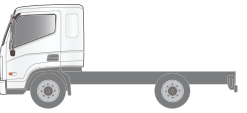

컵백 콘솔(일반컵 전용)

* 차량 적용 사양은 차량별/트림별 상이할 수 있으므로 가격표 참조 및 카마스터에게 문의 바랍니다.

Line up

비즈니스의 스케일에 맞춰, 가장 세밀한 라인업으로 최적의 운송 솔루션을 완성합니다.

	2.5톤(3.1톤) 카고 / 7.5톤 샤시캡	3.5톤 카고 / 8톤 샤시캡	3.5톤 광폭 카고 / 8톤 광폭 샤시캡	4톤(5.1톤) 카고 / 10.3톤 샤시캡
단축	<p>축간거리(mm) : 2,850</p> 	<p>축간거리(mm) : 2,850</p> 		<p>축간거리(mm) : 2,950</p> 
중축			<p>축간거리(mm) : 3,400</p> 	<p>축간거리(mm) : 3,400/3,600</p> 
장축	<p>축간거리(mm) : 3,400/3,600</p> 	<p>축간거리(mm) : 3,850/3,950</p> 	<p>축간거리(mm) : 4,050</p> 	<p>축간거리(mm) : 4,050</p> 
초장축			<p>축간거리(mm) : 4,400</p> 	<p>축간거리(mm) : 4,400</p> 
극초장축				<p>축간거리(mm) : 4,900</p> 

Cab

다양한 캡을 선택할 수 있어 업무 목적에 맞는 운송 솔루션을 제공합니다.



* 위 이미지 및 수치는 2.5톤 장축 기준입니다.

Special Vehicle Line up



마이티 내장탑차



마이티 하이 내장탑차



마이티 냉동·냉장 겸용 탑차



마이티 하이 냉동탑차



마이티 광폭(프리미엄) 냉동탑차



마이티 윈바디



마이티 광폭 윈바디



마이티 광폭 냉장 윈바디



마이티(2.5톤) 덤프 트럭



마이티(3.5톤) 덤프 트럭



마이티(3Kℓ / 4.9Kℓ) 이동주유차

* 본 카탈로그 상의 사양(상품성, 제원, 컬러 등)은 차의 성능 개선을 위하여 예고 없이 변경될 수 있으며, 본 카탈로그 상의 사진에는 선택사양이 적용된 경우가 있으므로 실제 구입차량과는 다를 수도 있습니다.

Dimensions



Specifications

샤시캡

구분		7.5톤		8톤			10.3톤					
		일반캡		일반캡		슈퍼캡	일반캡		슈퍼캡			
		단축	단축	중축(광폭)	장축(광폭)	초장축(광폭)	단축	중축	중축	장축	초장축	극초장축
축간거리	(mm)	2,850	2,850	3,400	4,050	4,400	2,950	3,400	3,600	4,050	4,400	4,900
허용총중량	(ton)	7.5	8	8	8	8	10.3	10.3	10.3	10.3	10.3	10.3
전장	(mm)	5,300	5,300	6,100	6,870	7,370	5,300	6,100	6,370	6,870	7,370	7,370
전폭	(mm)	2,025	2,025	2,140	2,140	2,140	2,130	2,130	2,130	2,130	2,130	2,130
전고	(mm)	2,275	2,290	2,300	2,300	2,300	2,355	2,355	2,355	2,335	2,335	2,335
엔진형식		F엔진	F엔진	F엔진	F엔진	F엔진	F엔진	F엔진	F엔진	F엔진	F엔진	F엔진
배기량	(cc)	3,933	3,933	3,933	3,933	3,933	3,933	3,933	3,933	3,933	3,933	3,933
최고출력	(PS/rpm)	170/2,500	170/2,500	170/2,500	170/2,500	170/2,500	170/2,500	170/2,500	170/2,500	170/2,500	170/2,500	170/2,500
최대토크	(kgf·m/rpm)	62/1,000-1,800	62/1,000-1,800	62/1,000-1,800	62/1,000-1,800	62/1,000-1,800	62/1,000-1,800	62/1,000-1,800	62/1,000-1,800	62/1,000-1,800	62/1,000-1,800	62/1,000-1,800
연료탱크	(ℓ)	100	100	100	150	150	100	100	100	150	150	150
타이어	전	205/75R17.5-12PR	205/75R17.5-12PR	215/75R17.5-12PR	215/75R17.5-12PR	215/75R17.5-12PR	225/75R17.5-12PR	225/75R17.5-12PR	225/75R17.5-12PR	225/75R17.5-12PR	225/75R17.5-12PR	225/75R17.5-12PR
	후	205/75R17.5-12PR	205/75R17.5-12PR	215/75R17.5-12PR	215/75R17.5-12PR	215/75R17.5-12PR	225/75R17.5-12PR	225/75R17.5-12PR	225/75R17.5-12PR	225/75R17.5-12PR	225/75R17.5-12PR	225/75R17.5-12PR

* 허용총중량: 차량이 견딜 수 있는 최대 하중

* 상기 차량 관련 수치는 대표 차량 기준으로 현대자동차 자체 기준에 따라 측정된 수치로, 실제 출고 차량의 상태나 선택사양 적용 유무에 따라 차이가 있을 수 있음

카고

구분		2.5톤				3.1톤	
		일반캡		슈퍼캡		더블캡	
		장축	장축(저상)	장축	장축(저상)	장축	
축간거리	(mm)	3,400	3,400	3,600	3,600	3,400	3,600
최대적재량	(ton)	2.5	2.5	2.5	2.5	2.5	3.1
전장	(mm)	6,210	6,210	6,510	6,510	6,210	6,510
전폭	(mm)	2,080	2,080	2,080	2,080	2,080	2,180
전고	(mm)	2,345	2,345	2,345	2,345	2,345	2,345
적재함	장(mm)	4,340	4,340	4,340	4,340	3,340	4,340
	폭(mm)	1,960	1,960	1,960	1,960	1,960	2,060
내측 치수	고(mm)	380	380	380	380	380	380
상면지상고	(mm)	1,030	930	1,030	930	1,030	1,030
엔진형식		F엔진	F엔진	F엔진	F엔진	F엔진	F엔진
배기량	(cc)	3,933	3,933	3,933	3,933	3,933	3,933
최고출력	(PS/rpm)	170/2,500	170/2,500	170/2,500	170/2,500	170/2,500	170/2,500
최대토크	(kgf-m/rpm)	62/1,000-1,800	62/1,000-1,800	62/1,000-1,800	62/1,000-1,800	62/1,000-1,800	62/1,000-1,800
연료탱크	(ℓ)	100	100	100	100	100	100
타이어	전	205/75R17.5-12PR	205/75R17.5-12PR	205/75R17.5-12PR	205/75R17.5-12PR	205/75R17.5-12PR	215/75R17.5-12PR
	후	205/75R17.5-12PR	195/75R16-10PR	205/75R17.5-12PR	195/75R16-10PR	205/75R17.5-12PR	215/75R17.5-12PR

구분		3.5톤				4톤		5.1톤
		일반캡	슈퍼캡		슈퍼캡		슈퍼캡	
		장축	장축	장축(광폭)	초장축(광폭)	장축	초장축	초장축
축간거리	(mm)	3,850	3,950	4,050	4,400	4,050	4,400	4,400
최대적재량	(ton)	3.5	3.5	3.5	3.5	4	4	5.1
전장	(mm)	6,720	7,020	7,020	7,670	7,020	7,670	7,670
전폭	(mm)	2,180	2,180	2,400	2,400	2,400	2,400	2,400
전고	(mm)	2,360	2,360	2,370	2,370	2,405	2,405	2,405
적재함	장(mm)	4,850	4,850	4,850	4,850	4,850	5,500	5,500
	폭(mm)	2,060	2,060	2,280	2,280	2,280	2,280	2,280
내측 치수	고(mm)	380	380	400	400	400	400	400
상면지상고	(mm)	1,050	1,050	1,065	1,065	1,065	1,080	1,080
엔진형식		F엔진	F엔진	F엔진	F엔진	F엔진	F엔진	F엔진
배기량	(cc)	3,933	3,933	3,933	3,933	3,933	3,933	3,933
최고출력	(PS/rpm)	170/2,500	170/2,500	170/2,500	170/2,500	170/2,500	170/2,500	170/2,500
최대토크	(kgf-m/rpm)	62/1,000-1,800	62/1,000-1,800	62/1,000-1,800	62/1,000-1,800	62/1,000-1,800	62/1,000-1,800	62/1,000-1,800
연료탱크	(ℓ)	150	150	150	150	150	150	150
타이어	전	205/75R17.5-12PR	205/75R17.5-12PR	215/75R17.5-12PR	215/75R17.5-12PR	225/75R17.5-12PR	225/75R17.5-12PR	225/75R17.5-12PR
	후	205/75R17.5-12PR	205/75R17.5-12PR	215/75R17.5-12PR	215/75R17.5-12PR	225/75R17.5-12PR	225/75R17.5-12PR	225/75R17.5-12PR

* 디스크 브레이크 옵션 적용 시, 휠 트레드 상이하므로 제원표 확인 요망

* 상기 차량 관련 수치는 대표 차량 기준으로 현대자동차 자체 기준에 따라 측정된 수치로, 실제 출고 차량의 상태나 선택사양 적용 유무에 따라 차이가 있을 수 있음

특장차

구분	냉동탑차		하이 냉동탑차			광폭 냉동탑차	광폭 프리미엄 냉동탑차			
	총중량 7.5톤 슈퍼캡 장축 고상	총중량 8톤 일반캡 장축 고상	총중량 7.5톤 슈퍼캡 장축 고상	총중량 7.5톤 슈퍼캡 장축 저상	총중량 8톤 슈퍼캡 장축 고상	총중량 8톤 슈퍼캡 장축 고상	총중량 8톤 슈퍼캡 장축 고상	총중량 8톤 슈퍼캡 초장축 고상	총중량 10.3톤 슈퍼캡 초장축 고상	
축간거리	(mm)	3,600	3,850	3,600	3,600	3,950	4,050	4,050	4,400	4,400
전장	(mm)	6,530	6,810	6,530	6,530	7,065	7,475	7,600	8,185	8,185
전폭	(mm)	2,055	2,210	2,055	2,055	2,210	2,440	2,480	2,480	2,480
전고	(mm)	2,960	2,980	3,060	3,100	3,180	3,340	3,350	3,350	3,365
적재적량	(kg)	2,400	3,100	2,400	2,000	3,100	2,600	2,600	2,300	3,100
적재함 내측 치수	장(mm)	4,210	4,730	4,210	4,210	4,730	5,100	5,200	5,800	5,800
	폭(mm)	1,890	2,040	1,890	1,890	2,040	2,270	2,280	2,280	2,280
	고(mm)	1,800	1,800	1,900	2,000	2,000	2,200	2,200	2,200	2,200
탑차	박스	AL평판(70mm)	←	←	←	←	GRP평판(80mm)	←	←	←
	바닥	SUS 304 체크	←	←	←	←	←	AL레일 일체형	←	←
엔진형식		F엔진	F엔진	F엔진	F엔진	F엔진	F엔진	F엔진	F엔진	F엔진
최고출력	(PS/rpm)	170/2,500	170/2,500	170/2,500	170/2,500	170/2,500	170/2,500	170/2,500	170/2,500	170/2,500
최대토크	(kgf·m/rpm)	62/1,000-1,800	62/1,000-1,800	62/1,000-1,800	62/1,000-1,800	62/1,000-1,800	62/1,000-1,800	62/1,000-1,800	62/1,000-1,800	62/1,000-1,800
총배기량	(cc)	3,933	3,933	3,933	3,933	3,933	3,933	3,933	3,933	3,933
타이어	전	205/75R17.5-12PR	205/75R17.5-12PR	205/75R17.5-12PR	205/75R17.5-12PR	205/75R17.5-12PR	215/75R17.5-12PR	205/75R17.5-12PR	205/75R17.5-12PR	225/75R17.5-12PR
	후	205/75R17.5-12PR	205/75R17.5-12PR	205/75R17.5-12PR	195/75R16-10PR	205/75R17.5-12PR	215/75R17.5-12PR	205/75R17.5-12PR	205/75R17.5-12PR	225/75R17.5-12PR

구분	내장탑차		하이 내장탑차	
	총중량 7.5톤 슈퍼캡 장축 고상	총중량 8톤 슈퍼캡 장축 고상	총중량 7.5톤 슈퍼캡 장축 고상	총중량 8톤 슈퍼캡 장축 고상
축간거리	(mm)	3,600	3,600	3,950
전장	(mm)	6,570	6,570	7,155
전폭	(mm)	2,055	2,055	2,225
전고	(mm)	2,920	3,060	3,120
적재적량	(kg)	2,400	2,400	2,100
적재함 내측치수	장(mm)	4,330	4,330	4,330
	폭(mm)	1,960	1,960	1,960
	고(mm)	1,850	2,000	2,100
탑차	박스	GI평판(40mm)	←	←
	바닥	아피통 목재	←	←
엔진형식		F엔진	F엔진	F엔진
최고출력	(PS/rpm)	170/2,500	170/2,500	170/2,500
최대토크	(kgf·m/rpm)	62/1,000-1,800	62/1,000-1,800	62/1,000-1,800
총배기량	(cc)	3,933	3,933	3,933
타이어	전	205/75R17.5-12PR	205/75R17.5-12PR	205/75R17.5-12PR
	후	205/75R17.5-12PR	205/75R17.5-12PR	195/75R16-10PR

* 상기 차량 관련 수치는 대표 차량 기준으로 현대자동차 자체 기준에 따라 측정된 수치로, 실제 출고 차량의 상태나 선택사양 적용 유무에 따라 차이가 있을 수 있음

특장차

구분	원바디			광폭 원바디			광폭 냉장 원바디
	총중량 8톤 슈퍼캡 장축 고상	총중량 8톤 슈퍼캡 장축 고상	총중량 10.3톤 슈퍼캡 장축 고상	총중량 8톤 슈퍼캡 초장축 고상	총중량 10.3톤 슈퍼캡 초장축 고상	총중량 10.3톤 슈퍼캡 극초장축 고상	총중량 8톤 슈퍼캡 장축 고상
축간거리	(mm) 3,950	4,050	4,050	4,400	4,400	4,900	4,050
전장	(mm) 7,270	7,495	7,495	8,080	8,080	9,110	7,545
전폭	(mm) 2,250	2,410	2,410	2,405	2,405	2,385	2,420
전고	(mm) 3,090	3,275	3,355	3,300	3,315	3,295	3,220
적재적량	(kg) 2,500	2,600	3,500	2,600	3,500	3,400	2,400
적재함 내측 치수	장(mm) 5,000	5,200	5,200	5,800	5,800	6,900	5,200
	폭(mm) 2,150	2,300	2,300	2,280	2,280	2,280	2,300
	고(mm) 2,015	2,235	2,235	2,230	2,230	2,200	2,165
탑차	박스 GRP평판(42mm)	←	←	←	←	←	GRP평판(50mm)
	바닥 아피통 목재	←	←	AL평바닥	←	←	←
엔진형식	F엔진	F엔진	F엔진	F엔진	F엔진	F엔진	F엔진
최고출력	(PS/rpm) 170/2,500	170/2,500	170/2,500	170/2,500	170/2,500	170/2,500	170/2,500
최대토크	(kgf-m/rpm) 62/1,000-1,800	62/1,000-1,800	62/1,000-1,800	62/1,000-1,800	62/1,000-1,800	62/1,000-1,800	62/1,000-1,800
총배기량	(cc) 3,933	3,933	3,933	3,933	3,933	3,933	3,933
타이어	전 205/75R17.5-12PR	215/75R17.5-12PR	225/75R17.5-12PR	215/75R17.5-12PR	225/75R17.5-12PR	225/75R17.5-12PR	215/75R17.5-12PR
	후 205/75R17.5-12PR	215/75R17.5-12PR	225/75R17.5-12PR	215/75R17.5-12PR	225/75R17.5-12PR	225/75R17.5-12PR	215/75R17.5-12PR

구분	덤프 트럭	
	총중량 7.5톤 일반캡 단축 고상	총중량 8톤 일반캡 단축 고상
축간거리	(mm) 2,850	2,850
전장	(mm) 5,270	5,310
전폭	(mm) 2,025	2,060
전고	(mm) 2,275	2,290
적재적량	(kg) 2,500	3,500
적재함 내측 치수	장(mm) 3,100	3,200
	폭(mm) 1,860	1,900
	고(mm) 290	385
최대덤프각도	(°) 52	53
엔진형식	F엔진	F엔진
최고출력	(PS/rpm) 170/2,500	170/2,500
최대토크	(kgf-m/rpm) 62/1,000-1,800	62/1,000-1,800
총배기량	(cc) 3,933	3,933
타이어	전 205/75R17.5-12PR	205/75R17.5-12PR
	후 205/75R17.5-12PR	205/75R17.5-12PR

* 상기 차량 관련 수치는 대표 차량 기준으로 현대자동차 지체 기준에 따라 측정된 수치로, 실제 출고 차량의 상태나 선택사양 적용 유무에 따라 차이가 있을 수 있음

블루 멤버스 안내

구매 차종에 따라 블루 멤버스 포인트를 적립해 드립니다.
블루 멤버스는 고객이 자동차를 효율적이고 경제적으로 관리하여 자동차와 관련된 모든 과정에서 최상의 경험을 할 수 있도록 돕는 '자동차 생활 종합 서비스'입니다.

트럭				버스
마이티	파비스	뉴파워트럭	엑시언트	썬라티, 카운티, 일렉시티, 일렉시티 타운, 뉴 슈퍼에어로시티, 유니버스
30만	60만	80만	130만	50만

※ 구매횟수 무관

올 케어 서비스 맵

현대자동차에서 제공하는 차량 관련 서비스 프로그램을 한눈에 볼 수 있는 가이드입니다.
올 케어 서비스를 통해 편안하고 안전하게 운행하세요.

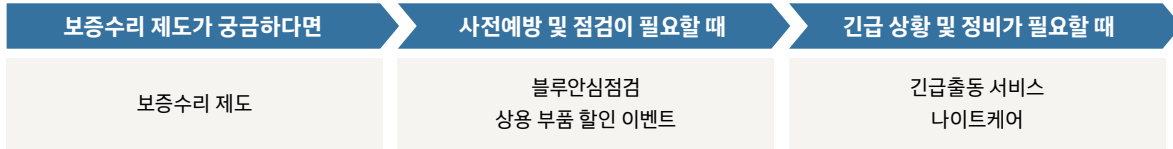

보증수리 제도

현대자동차에서 판매한 차량이 정상적인 관리 사용하에 보증기간 이내 제조상의 결함이 발생한 경우 당사 지정 서비스 네트워크를 통해 무상수리 받을 수 있는 제도입니다.

각 차량의 상세 보증기간은 현대자동차 홈페이지 참조

블루안심점검

고객의 차량이 최상의 상태를 유지할 수 있도록 3년 7회 무상점검을 제공합니다. (블루멤버스 회원 대상)

· 1~2회차 : 엔진룸/하부/일반 점검 11종

· 3~7회차 : 엔진룸/하부/일반 점검 13종

디젤엔진 트럭 4개 차종 대상 (마이티, 파비스, 뉴파워트럭, 엑시언트)

※ '21.10.05 이전 제작중 발급 차량 및 CNG, FCEV 등 제외

상용 부품 할인 이벤트

집중 점검이 필요한 시기에(하절기/동절기) 소모성 부품 및 공임 할인을 제공하여 차량 운영 비용 절감을 지원하는 서비스입니다.

행사 기간 및 할인 품목은 행사 1개월 전 블루렌즈 내 안내문 및

고객센터 확인 (080-600-6000)

긴급출동 서비스

도로 위에서 차량 고장으로 주행이 어려운 고객께 출동하여 긴급조치를 해드립니다.

긴급출동 (080-600-6000 ARS ▶ 2번) / 365일 24시 운영

나이트케어

주간 근무시간 중 정비업체를 방문하기 어려운 중대형 상용 고객을 위해 야간 예약 정비를 통한 운휴 손실 최소화를 지원하는 서비스입니다.

서비스 제공 블루렌즈는 현대자동차 홈페이지 참조 (운영시간 18:00 - 22:00)

쉽고 정확한 상담

전국 어디서나 현대자동차 판매거점을 통해 상용차 관련 구매 상담을 받으실 수 있습니다.

상용차 전담 고객센터를 통해 구매를 원하시거나 구매하신 차량과 관련된 정보를 쉽고 정확하게 얻을 수 있습니다.

고객센터 080-600-6000

통합 관리 앱 마이현대

마이현대는 현대자동차 멤버십, 차량관리 기능을 통합한 현대자동차 대표 차량 관리 어플리케이션입니다.

블루 멤버스

블루 멤버스 포인트 사용, 잔여 현황을 제공하며 블루 멤버스 포인트를 이용하여 상품 구매가 가능합니다.

차량 관리

데이터에 기반한 고도화된 차량 정보를 제공합니다.

정유사 멤버십 포인트 연동을 통해 주유비가 자동으로 입력되며 정비 예약 등 고도화된 차량관리 서비스를 제공합니다.



현대자동차는 전국 어디서나
동일한 가격과 서비스로
정성을 다할 것임을 약속드립니다.

본 카탈로그 상의 사양 및 제원은 차의 성능 개선을 위하여 예고 없이 변경될 수 있으며,
본 카탈로그 상의 사진에는 선택사양이 적용된 경우가 있으므로 실제 구입차량과는 다른 점이
있을 수도 있습니다. 또한, 차량 구입 시 해당 월의 가격표를 반드시 참고하시고 카마스터의
안내를 받으시기 바랍니다.

• 본 인쇄물에 수록된 사진의 색상은 인쇄 등 제작 과정을 거치며 실제 차량의 색상과 다소 차이가
발생할 수 있습니다.

* 현대자동차는 지점/대리점의 카마스터를 통해서만 판매하며 전국 어느 곳에서나
동일한 가격과 가치로 바른 거래를 실천하고 있습니다.

* 폐사에서 지정하는 순정품(엔진오일, 변속기오일 등)을 사용하지 않거나 불량 연료 및
불량 요소수를 사용했을 경우에는 차량에 치명적인 손상을 줄 수 있습니다.

구입문의



디지털 카탈로그
(PC / 태블릿)



디지털 카탈로그
(모바일용)



MIGHTY 홈페이지