

Tanıtma ve Kullanma Kılavuzu

i20

NEW THINKING.
NEW POSSIBILITIES.



HYUNDAI

TANITMA VE KULLANMA KILAVUZU

Çalıřtırma

Bakım

Teknik özellikler

Bu Tanıtma ve Kullanma Kılavuzu içinde yer alan bütün bilgiler, yayın tarihinde geçerlidir. Bununla birlikte, HYUNDAI, yürütölmekte olan sürekli ürün geliştirme politikası doğrultusunda, herhangi bir zamanda deęişiklik yapma hakkını saklı tutar.

Bu tanıtma ve kullanma kılavuzu, bu aracın tüm modellerinde kullanılan, opsiyonel ve standart donanımların açıklama ve tanımlarını içermektedir.

Sonuç olarak, aracınızda bulunmayan bazı özellikler bu kılavuzda, açıklanmış olabilir.

DİKKAT: HYUNDAI'NİZDE TADİLAT YAPILMASI

HYUNDAI'nizde hiçbir nedenle modifikasyon yapılmamalıdır. Bu tür modifikasyonlar HYUNDAI'nizin performansını, emniyetini ve dayanıklılığını olumsuz yönde etkileyebilir ve buna ek olarak, aracın sınırlı garanti şartlarını ihlal edebilir. Bazı modifikasyonlar aynı zamanda Ulaştırma Bakanlığı ve ülkenizdeki diğer devlet kurumlarının belirlediği yönetmelikleri de ihlal edebilir.

ALICI-VERİCİ RADYO CİHAZI VEYA MOBİL (CEP) TELEFON MONTAJI

Aracınız elektronik yakıt enjeksiyonu ve diğer elektronik parçalar ile donatılmıştır. Uygun takılmamış/ayarlanmamış telsiz radyo veya cep telefonunun elektronik sistemleri etkilemesi mümkündür. Bu nedenle, böyle bir cihaz takmayı düşündüğünüzde, radyo imalatçı firma talimatına dikkatle uymanız veya alınacak önlemler açısından HYUNDAI yetkili servisine başvurmanızı öneririz.

EMNİYET VE ARAÇ HASARI UYARILARI

Bu kılavuzda, TEHLİKE, UYARI, DİKKAT ve NOT başlıkları altında bazı bilgilere yer verilmektedir.

TEHLİKE

TEHLİKE, uyulmadığı takdirde, ciddi derecede yaralanmaya veya ölüme neden olacak tehlikeli bir durumu gösterir.

UYARI

UYARI, uyulmadığı takdirde, ciddi derecede yaralanmaya veya ölüme neden olabilecek tehlikeli bir durumu gösterir.

DİKKAT

DİKKAT, uyulmadığı takdirde, küçük veya orta derecede yaralanmaya neden olabilecek tehlikeli bir durumu gösterir.

NOT

NOT uyulmadığı takdirde, araç hasarına neden olabilecek tehlikeli bir durumu gösterir.

GİRİŞ

Tebrikler, Hyundai'yi seçtiğiniz için teşekkür ederiz. Sayıları giderek artan seçkin HYUNDAI sürücüleri arasına katılmanızdan büyük kıvanç duymaktayız.

Tanıtma ve Kullanma Kılavuzunuz, size yeni HYUNDAI aracınızın özelliklerini ve çalışma şeklini tanıtmaktadır. Yeni HYUNDAI aracınızın keyfini tam anlamıyla sürebilmeniz için, onu tanımak amacıyla, yeni aracınızı kullanmaya başlamadan önce bu Tanıtım ve Kullanım Kılavuzunu dikkatle okuyunuz.

Bu kılavuz, aracınızı güvenli bir şekilde kullanabilmeniz için, aracınızın kumanda ve güvenlik özelliklerini tanımanızı amaçlayan önemli güvenlik bilgilerini içermektedir.

Bu kılavuz aynı zamanda aracın güvenli kullanımını geliştirmek için tasarlanmış bakım bilgilerini de içerir. Aracınızın bütün servis ve bakımlarının yetkili bir Hyundai servisi tarafından gerçekleştirilmesi önerilir. HYUNDAI servisleri üstün kalitede servis ve bakım sağlamanın yanı sıra, gereksinim duyulabilecek diğer yardım ve bakımları da sağlayacaklardır.

Bu tanıtma ve kullanma kılavuzu aracınızın ayrılmaz bir parçası olarak kabul edilmeli ve istediğiniz zaman başvuru-bilmeniz için araçta tutulmalıdır. Aracı satmanız durumunda sizden sonraki sahibine önemli çalıştırma, güvenlik ve bakım bilgilerini sağlamak üzere araçla birlikte verilmelidir.

HYUNDAI ASSAN OTOMOTİV SAN. TİC. A. Ş.

DİKKAT

HYUNDAI teknik özelliklerine uymayan kötü kalitede yakıt ve yağların kullanılması ciddi motor ve şanzıman hasarlarına neden olabilir. Bu nedenle mutlaka Tanıtma ve Kullanma Kılavuzu Araç Teknik Özellikleri Sayfa 8-6 ile listelenen özelliklere uygun yakıt ve yağlar kullanmalısınız.

Telif Hakkı 2017 HYUNDAI Motor Company'e aittir. Her hakkı saklıdır. Bu yayının herhangi bir kısmı önceden HYUNDAI'nin yazılı izni olmaksızın çoğaltılamaz, bilgi erişim sistemine yüklenemez veya herhangi bir başka şekilde bir başka yere aktarılamaz.

BU KILAVUZUN KULLANIMI

Aracınızdan tatminkar bir sürüş keyfi almanıza yardımcı olmak istiyoruz. Tanıtma ve Kullanma Kılavuzunuz size birçok yönden yardımcı olabilir. Tanıtma ve Kullanma Kılavuzunuzun içeriği hakkında genel bir fikir edinmek için, kılavuzun bu bölümündeki "İçindekiler" tablosunu kullanınız. Her bölümün ilk sayfasında o bölümde yer alan konuların detaylı bir içindekiler tablosu bulunmaktadır.

Aracınız hakkındaki bilgiyi hızla bulmak için, kılavuzun arkasındaki Dizini kullanınız. Bu dizin, bu kılavuzda bulunanların alfabetik bir listesinden ve bulunduğu sayfanın numarasından oluşur.

GÜVENLİK MESAJLARI

Sizin ve diğer kişilerin güvenliği çok önemlidir. Bu Tanıtma ve Kullanma Kılavuzu size birçok güvenlik önlemi ve kullanım prosedürünü gösterir. Bu bilgiler size, başkalarına ve aynı zamanda aracınıza zarar verebilecek potansiyel tehlikelere karşı sizi uyarır.

Araç üzerindeki etiketlerde ve bu kılavuzda bulunan güvenlik mesajları bu tehlikeleri ve riskleri ortadan kaldırmak veya azaltmak için neler yapılması gerektiğini tanımlamaktadır.

Bu kılavuzda yer alan uyarı ve talimatlar sizin güvenliğiniz içindir. Talimat ve uyarılara dikkat edilmezse ciddi yaralanmalara veya ölüme neden olabilir.

Bu kılavuzda TEHLİKE, DİKKAT, NOT ve GÜVENLİK ALARM SEMBOLÜ kullanılmıştır.



Bu, güvenlik alarm sembolüdür. Sizi potansiyel yaralanma tehlikelerine karşı uyararak için kullanılmıştır. Olası yaralanma ve ölümleri engellemek için, bu sembolü izleyen bütün güvenlik mesajlarına uyunuz. Güvenlik alarm sembolü TEHLİKE, UYARI ve DİKKAT sözcüklerinin önünde yer alır.

TEHLİKE

TEHLİKE, uyulmadığı takdirde, ciddi derecede yaralanmaya veya ölüme neden olacak tehlikeli bir durumu gösterir.

UYARI

UYARI, uyulmadığı takdirde, ciddi derecede yaralanmaya veya ölüme neden olabilecek tehlikeli bir durumu gösterir.



DİKKAT

DİKKAT, uyulmadığı takdirde, küçük veya orta derecede yaralanmaya neden olabilecek tehlikeli bir durumu gösterir.

NOT

NOT, uyulmadığı takdirde, araç hasarına neden olabilecek tehlikeli bir durumu gösterir.

YAKIT GEREKSİNİMLERİ

Benzinli motor

Kurşunsuz

Avrupa için

En iyi araç performansı için RON (Oktan sayısı) 95 oktan değerli / AKI (Vuruntu önleme indeksli) 91 değerli ya da daha yüksek değerli kurşunsuz benzin kullanmanızı tavsiye ederiz (Metanol karışimli yakıtlar kullanmayınız.).

NOT

ASLA KURŞUNLU BENZİN KULLANMAYINIZ. Kurşunlu benzin kullanımı katalitik konvertör için zararlıdır ve motor kontrol sisteminin oksijen sensörüne hasar vererek emisyon kontrolünü etkiler.

Yakıt deposuna asla belirtilenden başka bir yakıt sistemi temizleme maddesi eklemeyiniz (Detaylar için HYUNDAI yetkili servisine danışmanızı öneririz).

UYARI

- Yakıt alırken pompa otomatik olarak durduktan sonra daha fazla doldurmaya çalışmayınız.
- Bir kaza durumunda yakıt sızıntısını önlemek için daima depo kapağının emniyetli şekilde kapatıldığını kontrol ediniz.

Alkol ve metanol içeren benzin

Bir benzin ve etanol karışımı (ayrıca tahıldan üretilmiş alkol olarak anılır) olan gasohol ve benzin veya gasohol içeren methanol (ayrıca odun alkolü olarak anılan), kurşunlu veya kurşunsuz benzin ile birlikte veya onun yerine kullanılmak üzere pazarlanmaktadır.

%10'dan fazla etanol içeren gasohol kullanmayınız ve metanol içeren benzin veya gasohol kullanmayınız. Bu yakıtların her ikisi de sürüşle ilgili problemlere neden olabilir ve yakıt sistemine, motor kontrol sistemine ve emisyon kontrol sistemine hasar verebilir.

Sürüş ile ilgili problemler meydana çıktığı zaman, gasohol kullanmaya devam etmeyiniz.

NOT

Aracınızın motor ve yakıt sistemi hasarını önlemek için:

- **Asla Metanol içeren gasohol kullanmayınız.**
- **Asla %10'dan fazla etanol içeren gasohol kullanmayınız.**
- **Asla kurşunlu benzin veya kurşunlu gasohol kullanmayınız.**

Bu yakıtlardan herhangi birisinin kullanımının neden olduğu yakıt sistemi hasarları veya performans sorunları Yeni Araç Sınırlı Garantisini kapsamının dışında kalabilir.

Diğer yakıtlar

Bazı yakıtlar; örneğin:

- Silikon (Si) içeren yakıt,
- MMT (Manganez, Mn) içeren yakıt,
- Ferrosen (Fe) içeren yakıt
- Diğer metalik katkılı yakıtların kullanılması, araç veya motor hasarına neden olabilir veya tıkanma, yanlış ateşleme, zayıf hızlanma, motorun stop etmesi, katalizör erimesi, anormal korozyon, kullanım ömrünün azalması, vb. sorunlara yol açabilir.

Ayrıca Motor Arıza Lambası da (MIL) yanabilir.

NOT

Bu yakıtlardan herhangi birisinin kullanımının neden olduğu yakıt sistemi hasarları veya performans sorunları Yeni Araç Garantisini kapsamının dışında kalabilir.

MTBE'nin kullanılması

HYUNDAI olarak biz, hacmen %15,0'ten fazla (Oksijen içeriği ağırlığın %2,7'si) MTBE (Methyl Tertiary Butyl Ether) içeren yakıtların aracınızda kullanılmamasını öneririz.

Hacmen %15,0'ten fazla (Oksijen içeriği ağırlığın %2,7'si) MTBE içeren yakıt araç performansını düşürebilir ve buhar tıkanmasına veya zor çalışmaya neden olabilir.

NOT

Yeni aracınızın Garantisini, metanol veya hacmen %15,0'ten fazla (Oksijen içeriği ağırlığın %2,7'si) MTBE (Methyl Tertiary Butyl Ether) içeren yakıtların kullanımı nedeniyle yakıt sisteminde oluşan hasarları ve performans problemlerini kapsamayabilir.

Metanol Kullanmayınız

İçinde metanol (odun alkolü) bulunan yakıtları aracınızda kullanmamanız gerekir. Bu tür yakıt araç performansını düşürür ve yakıt sistemi, motor kontrol sistemi ve emisyon kontrol sistemi parçalarının hasar görmesine yol açar.

Yabancı ülkelerde kullanım

Hyundai'nizi yabancı ülkelerde kullanacaksanız, aşağıdaki durumlara dikkat ediniz:

- Yönetmelik ve sigorta ile ilgili bütün kuralları yerine getiriniz.
- Aracınız için uygun yakıtı temin edebileceğinizden emin olunuz.

ARACIN RODAJ İŞLEMİ

Özel bir rodaj sürecine gerek yoktur. İlk 1.000 km'de birkaç basit önlemleri takip ederek aracınızın performansını, ekonomisini ve ömrünü uzatabilirsiniz.

- Motoru zorlamayınız.
- Sürüş sırasında, motor devrini (dakikada devir sayısı) 2.000 d/dak ile 4.000 d/dak arasında tutunuz.
- Uzun süre aynı hızda gitmeyiniz ya hızlanın ya da yavaşlayınız. Motorun açılması için değişken motor devrine ihtiyaç vardır.
- Frenlerin düzgün şekilde oturması için, acil durumlar dışında, ani duruşlardan kaçınınız.
- İlk 2.000 km sırasında römork çekmeyiniz.

ÖMRÜNÜ TAMAMLAMIŞ ARAÇLAR (ÖTA)'IN GERİ DÖNÜŞÜMÜ

Kriterlere uyan aracın araç kullanıcısı tarafından üreticinin belirttiği yerlere aracını teslim ederek, çevre uyum şartlarını yerine getirmiş onaylı merkezlerde imha, geri dönüşüm ve geri kazanım yapılması uygulamalarıdır. Temel ilke müşterinin aracını her hangi bir ücret ödmeden, kolaylıkla ulaşabileceği yetkili bir temsilciye aracını teslim etmesi ve bertaraf formunu almasıdır.

İÇİNDEKİLER

Bir Bakışta Aracınız	1
Aracınızın Güvenlik Sistemi	2
Aracınızın Faydalı Özellikleri	3
Multimedya Sistemi	4
Aracınızı Sürerken	5
Acil Durumda Yapılması Gerekenler	6
Bakım	7
Teknik Özellikler ve Kullanıcı Bilgileri	8
Fihrist	F

1 Bir bakışta aracınız

Dış görünüş (I)	1-2
Dış görünüş (II)	1-5
İç görünüş	1-8
Gösterge paneline genel bakış	1-9
Motor bölümü	1-10

2 Aracınızın güvenlik sistemi

Önemli güvenlik önlemleri	2-2
Daima emniyet kemerinizi takın.	2-2
Tüm çocuklar korunmaya alınmalıdır	2-2
Hava yastığı tehlikeleri	2-2
Sürücü dikkatinin dağılması	2-2
Araç hızının kontrolü	2-3
Aracınızın güvenli durumda tutulması	2-3
Koltuklar	2-4
Güvenlik önlemleri	2-5
Ön koltuklar	2-6
Arka koltuklar	2-10
Koltuk başlığı	2-13
Koltuk ısıtıcıları	2-17

Emniyet kemerleri	2-19
Emniyet kemeri güvenlik önlemleri	2-19
Emniyet kemeri uyarı lambası	2-20
Emniyet kemeri koruma sistemleri	2-22
İlave emniyet kemeri güvenlik önlemleri	2-26
Emniyet kemerlerinin bakımı	2-29
Çocuk Koruma Koltuğu Sistemi (CRS).....	2-30
Çocuk Koruma Koltuğu Sisteminin (CRS) Seçimi	2-31
Çocuk Koruma Koltuğu Sistemi (CRS) Montajı	2-33
Hava Yastığı - İlave Güvenlik Sistemi (SRS)	2-43
Hava yastıkları nerede?	2-45
Hava yastıkları sistemi nasıl çalışır?	2-48
Bir hava yastığı açıldıktan sonra ne beklenir?	2-52
Yolcu Ön Hava Yastığı AÇIK/KAPALI Anahtarı	2-53
Çocuk Koruma Koltuğu Sistemi için ön yolcu hava yastığı uyarı etiketi	2-54
Çarpışmada hava yastığım neden açılmadı?	2-55
SRS bakımı	2-60
İlave güvenlik önlemleri	2-61
Hava yastığı uyarı etiketleri	2-62

3 Aracınızın faydalı özellikleri

Aracınıza erişmek için	3-3
Uzaktan kumandalı anahtar	3-3
Uzaktan kumandalı anahtar önlemleri	3-5
Akıllı anahtar	3-7
Akıllı anahtar önlemleri	3-10
İmmobilizer sistemi	3-12
Kapı kilitleri	3-13
Kapı kilitlerinin araç dışından çalıştırılması	3-13
Kapı kilitlerini aracın içinden çalıştırma	3-14
Otomatik kapı kilitleme/kilit açma özellikleri	3-16
Arka kapı çocuk koruma kilitleri	3-16
Hırsızlık Alarm Sistemi	3-17
Bağaj kapısı	3-18
Bağaj kapısının açılması	3-18
Bağaj kapısının kapatılması	3-19
Camlar	3-20
Elektrik kumandalı camlar	3-20
Açılır tavan	3-26
Gölgelik	3-27
Açılır tavanın açılması	3-27
Açılır tavanın eğimli hale getirilmesi	3-28
Açılır tavanın kapatılması	3-29
Açılır tavanın sıfırlanması	3-29
Açılır tavan açık uyarısı	3-30

Kaput	3-31
Kaputun açılması	3-31
Kaputun kapatılması	3-32
Yakıt dolum kapağı	3-33
Yakıt dolum kapağının açılması	3-33
Yakıt dolum kapağının kapatılması	3-34
Direksiyon simidi	3-36
Elektronik Hidrolik Direksiyon (EPS)	3-36
Yükseklik Ayarlı Direksiyon / Teleskopik Direksiyon	3-37
Isıtmalı Direksiyon Simidi	3-37
Korna	3-38
Aynalar	3-39
İç dikiz aynası	3-39
Dış dikiz aynası	3-41
Gösterge paneli	3-44
Gösterge Paneli Kumandası	3-45
LCD ekran kumandası	3-46
Göstergeler	3-46
Vites Göstergesi	3-49
LCD Ekranı	3-51
LCD Modları	3-51
Yol bilgisayarı modu	3-52
Bilgi modu	3-53
Kullanıcı ayarları modu	3-55
Uyarı Mesajları (B tipi için)	3-57

Uyarı ve gösterge ışıkları	3-66
Yol bilgisayarı	3-78
Yakıt ekonomisi	3-79
TRIP A/B	3-80
Aydınlatma	3-83
Dış aydınlatma	3-83
İç aydınlatma	3-90
Silecekler ve yıkayıcılar	3-93
Ön cam silecekleri	3-94
Ön cam yıkayıcıları	3-94
Arka cam sileceği ve yıkayıcısı	3-95
Sürücü asistanı sistemi	3-96
Geri görüş kamerası	3-96
Geri park asistanı sistemi	3-97
Park asistanı sistemi	3-100
Klima kontrol sistemi	3-103
Buğu çözücü	3-103
Manuel klima kontrol sistemi	3-104
Otomatik klima kontrol sistemi	3-113
Ön cam buz çözme ve buğu giderme	3-124

Eşya saklama bölmeleri	3-128
Orta konsol saklama bölümü	3-128
Torpido gözü	3-129
Soğutma bölümü	3-129
Güneş gözlüğü kutusu	3-130
Bagaj kutusu	3-130
İç özellikler	3-131
Saat	3-131
Dijital saat	3-131
Çakmak	3-132
Küllük	3-133
Bardak tutucu	3-133
Güneşlik	3-134
Akıllı telefon yerleştirme istasyonu (Dock Station)	3-134
Priz	3-135
Elbise askısı	3-136
Alışveriş çantası askısı	3-136
Paspas tespit elemanı (ları)	3-136
Bagaj filesi ağı	3-137
Yük Bölmesi Kapağı	3-138
Dış özellikler	3-139
Port bagaj	3-139

4 Multimedia sistemi

Multimedia sistemi	4-2
AUX, USB ve iPod® girişleri	4-2
Anten	4-3
Direksiyon simidi radyo kontrolü	4-4
Ses / Video / Navigasyon sistemi (AVN)	4-5
Bluetooth® Wireless Technology eller serbest	4-5
Araç ses sistemi nasıl çalışır	4-6
CD'lerin bakımı (varsa).....	4-8
Audio (Ses)	4-20, 4-24
SETUP (AYAR) Formatı.....	4-28
Telefon Kurulumu (Bluetooth® Wireless Technology donanımlı model için)	4-31
Telefon Ayarları (DAB, Bluetooth® Wireless Technology donanımlı model)	4-36
Sistem Ayarları	4-41
Radyo: FM, AM	4-42
DAB Radyo (DAB Modeli için)	4-44
Temel Kullanım Metodu.....	4-46
Direksiyondan Uzaktan Kumanda Sistemini Kullanarak Bir Çağrı Yapmak	4-50
Telefon Menüü	4-51
Ses Tanıma (varsa)	4-55
Ek	4-62

5 Aracınızı sürerken

Sürüş öncesi	5-4
Aracınıza girmeden önce	5-4
Çalıştırmadan önce	5-4
Kontak anahtarı	5-6
Kontak anahtarı yuvası	5-6
Motor Çalıştırma/Durdurma düğmesi	5-10
Düz şanzıman	5-20
Düz şanzımanın çalışması	5-20
İyi sürüş teknikleri	5-22
Otomatik şanzıman	5-24
Otomatik şanzımanın çalışması	5-24
Parketme	5-29
İyi sürüş teknikleri	5-29
Fren sistemi	5-31
Ayak freni	5-31
Disk fren aşınma göstergesi	5-32
Arka kampana frenleri	5-32
El freni	5-32
ABS Fren Sistemi (ABS)	5-34
Elektronik Denge Kontrolü (ESC)	5-37
Araç Denge Yönetimi (VSM)	5-40
Yokuş Kalkış Destek Sistemi (HAC)	5-42
Acil Durma Sinyali (ESS)	5-42
İyi frenleme uygulamaları	5-43

ISG (Rölantide Dur - Kalk) Sistemi	5-44
Otomatik kapanma	5-44
Otomatik çalışma	5-45
ISG sisteminin çalışma durumu	5-46
ISG sisteminin devreden çıkarılması	5-47
ISG sistemi arızası	5-48
Hız Sabitleyici Sistemi	5-50
Hız Sabitleyici Sisteminin çalışması	5-50
Hız Sınırı Kontrol Sistemi	5-55
Hız Sınırı Kontrol Sisteminin çalışma prensibi	5-55
Şerit Takip Sistemi (LDWS)	5-57
LDWS'nin Çalışması	5-58
Uyarı Işığı ve Mesaj	5-59
Özel sürüş koşulları	5-61
Tehlikeli sürüş koşulları	5-61
Aracın karlı zeminden kurtarılması	5-61
Düzgün viraj alma	5-62
Gece sürüşü	5-62
Yağmurda sürüş	5-62
Su taşkını olan alanlarda sürüş	5-63
Kış sürüşü	5-64
Karlı veya buzlu yol koşulları	5-64
Kış önlemleri	5-66

Römork çekme (Avrupa için)	5-68
Bir römork çekmeye karar verirseniz?	5-69
Römork çekme ekipmanı	5-71
Römorkla sürüş	5-72
Römork çekerken aracınızın bakımı	5-76
Araç ağırlığı	5-77
Aşırı yükleme	5-77

6 Acil durumda yapılması gerekenler

Yol uyarısı	6-2
Dörtlü flaşör sistemi	6-2
Acil durumda araç hareket halindeyken	6-3
Eğer kavşaklar veya geçişlerde motor stop ederse	6-3
Aracı kullanırken lastiğiniz patladıysa	6-3
Sürüş sırasında motor bayılıyor ise	6-3
Motor çalışmıyorsa	6-4
Motor çalışmaz ya da çok yavaş çalışırsa	6-4
Marş bastığı halde motor çalışmazsa	6-4
Acil durumda çalıştırma	6-5
Takviyeyle çalıştırma	6-5
İterek çalıştırma	6-6
Motor hararet yapıyorsa	6-7

Lastiğiniz Patladıysa (Yedek lastik ile)6-8

Takımlar ve kriko	6-8
Stepneyi çıkarma ve yerine koyma	6-9
Lastik değiştirme	6-10
Kriko Etiketi	6-16
Kriko için EC uygunluk beyanı	6-17
Lastiğiniz patladıysa (Lastik Tamir Kiti ile)	6-18

Giriş6-18

Lastik Tamir Kitinin güvenli kullanımı hakkında notlar	6-19
Lastik Tamir Kiti parçaları	6-20
Lastik Tamir Kitinin kullanımı	6-21
Sıvı contanın dağıtılması	6-22
Lastik basıncının ölçülmesi	6-23
Teknik bilgiler	6-23

Lastik Basıncı İzleme Sistemi (TPMS)

(Tip A)6-24

Düşük lastik basıncı göstergesi	6-25
TPMS (Lastik Basıncı İzleme Sistemi) arıza göstergesi	6-26
TPMS'li bir lastiği değiştirme	6-27

Lastik Basıncı İzleme Sistemi (TPMS)

(Tip B)6-30

Düşük lastik basıncı göstergesi	6-31
Düşük lastik basıncı konum göstergesi	6-31
TPMS (Lastik Basıncı İzleme Sistemi) arıza göstergesi	6-33

TPMS'li bir lastiği değiştirme	6-33
--------------------------------------	------

Aracın çekilmesi6-36

Çekme hizmeti	6-36
Çıkarılabilen çekme kancası (ön)	6-37
Acil durumda aracın çekilmesi	6-38

7 Bakım

Motor bölümü7-3

Bakım servisleri7-7

Araç sahibinin sorumluluğu	7-7
Kullanıcı bakım önlemleri	7-7

Kullanıcı bakımı7-10

Kullanıcı bakımı programı	7-10
---------------------------------	------

Periyodik bakım hizmeti7-12

Normal bakım programı - Benzinli Motor	7-13
Güç koşullardaki periyodik bakım - Benzinli Motor	7-17
Normal bakım programı - Dizel Motor	7-19
Güç koşullardaki periyodik bakım - Dizel Motor	7-22

Periyodik bakım işlemlerinin açıklamaları ...7-24

Motor yağı7-28

Motor yağı seviyesinin kontrolü	7-28
Motor yağı ve filtresi değişimi	7-29

Motor Soğutma Suyu	7-30
Soğutma suyu seviyesinin kontrolü	7-30
Önerilen antifriz	7-33
Soğutma suyunun değiştirilmesi	7-32
Fren/debriyaj hidroliği	7-33
Fren/debriyaj hidroliği seviyesinin kontrolü	7-33
Otomatik şanzıman yağı	7-35
Otomatik şanzıman yağı seviye kontrolü	7-35
Otomatik şanzıman yağının değiştirilmesi	7-36
Cam yıkama suyu	7-37
Cam yıkama suyu seviyesinin kontrolü	7-37
El freni	7-37
El freninin kontrol edilmesi	7-37
Yakıt Filtresi (Dizel)	7-38
Yakıt filtresinden su boşaltılması	7-38
Hava filtresi	7-39
Filtre değişimi	7-39
Polen filtresi	7-40
Filtre kontrolü	7-40
Filtre değişimi	7-40
Silecek lastikleri	7-42
Silecek lastikleri kontrolü	7-42
Silecek lastiğinin değiştirilmesi	7-42

Akü	7-46
En iyi akü bakımı için	7-46
Akü kapasitesi etiketi	7-48
Akünün şarj edilmesi	7-49
Sıfırlamalar	7-49
Lastikler ve jantlar	7-50
Lastik bakımı	7-50
Önerilen soğuk lastik havası basınçları	7-50
Lastik basıncının ölçülmesi	7-52
Lastik rotasyonu	7-53
Tekerlek ayarları ve lastik balans ayarı	7-54
Lastik değiştirme	7-54
Tekerlek değiştirme	7-55
Lastik yol tutuşu	7-56
Lastik bakımı	7-56
Lastik yanağındaki etiketler	7-56
Düşük yanak profilli lastik	7-60
Sigortalar	7-62
Ana sigorta (çoklu sigorta)	7-66
Sigorta/röle paneli açıklaması	7-67

Ampuller	7-79
Far, konum lambası, sağ-sol sinyal lambası ve ön sis lambası ampulü değişimi	7-80
Far ve ön sis farı yükseklik ayarı (Avrupa için)	7-83
Yan sinyal lambası değişimi	7-90
Arka lamba grubunda ampul değişimi	7-90
Üçüncü fren lambası değişimi	7-92
Plaka aydınlatma ampulünün değiştirilmesi	7-92
İç lamba ampulünün değiştirilmesi	7-93
Dış bakım	7-94
Dış bakım	7-94
İç bakım	7-100
Emisyon kontrol sistemi	7-101
Karter emisyon kontrol sistemi	7-101
Buhar emisyon kontrol sistemi	7-101
Egzoz emisyon kontrol sistemi	7-102

8 Teknik özellikler & Kullanıcı bilgileri

Ölçüler	8-2
Motor	8-2
Ampul Watt değeri	8-3
Lastikler ve jantlar	8-4
Lastik yük ve hız kapasitesi	8-4
Brüt araç ağırlığı	8-5
Bagaj hacmi	8-6
Klima sistemi	8-6
Önerilen yağlar ve kapasiteler	8-6
Motor yağı önerileri	8-8
Önerilen SAE viskozite numarası	8-9
Araç tanıtım numarası (VIN)	8-10
Araç sertifikasyon etiketi	8-10
Lastik özellikleri ve basınç etiketi	8-11
Motor numarası	8-11
Klima kompresörü etiketi	8-11
E-işareti etiketi (Avrupa için)	8-12
Soğutucu etiketi	8-12
Uygunluk beyanı	8-12

Bir Bakışta Aracınız

Dış görünüş (I).....	1-2
Dış görünüş (II)	1-5
İç görünüş	1-8
Gösterge paneline genel bakış.....	1-9
Motor bölümü.....	1-10

DIŞ GÖRÜNÜŞ (I)

- Önden görünüş
- 5 Kapılı

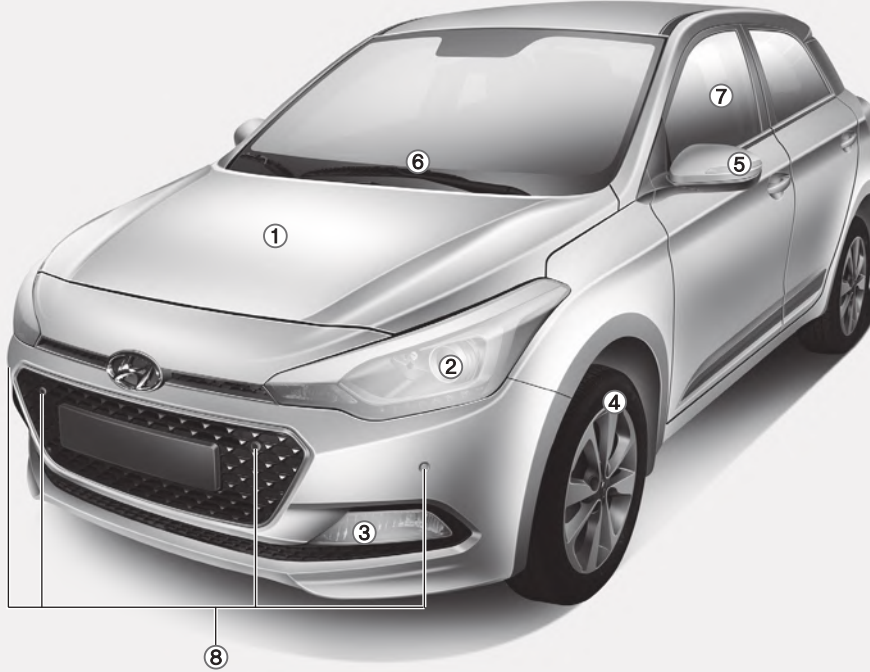

- | | |
|-----------------------------------|-------|
| 1. Kaput..... | 3-31 |
| 2. Far..... | 7-80 |
| 3. Sis Lambası..... | 7-83 |
| 4. Lastikler ve jantlar..... | 7-50 |
| 5. Dış dikiz aynası..... | 3-41 |
| 6. Ön cam silecek lastikleri..... | 7-43 |
| 7. Camlar..... | 3-20 |
| 8. Park asistanı sistemi*..... | 3-100 |
- * : varsa

Gerçek şekil resimdekinden farklı olabilir.

OGB014001

■ Önden görünüş
• 3 Kapılı

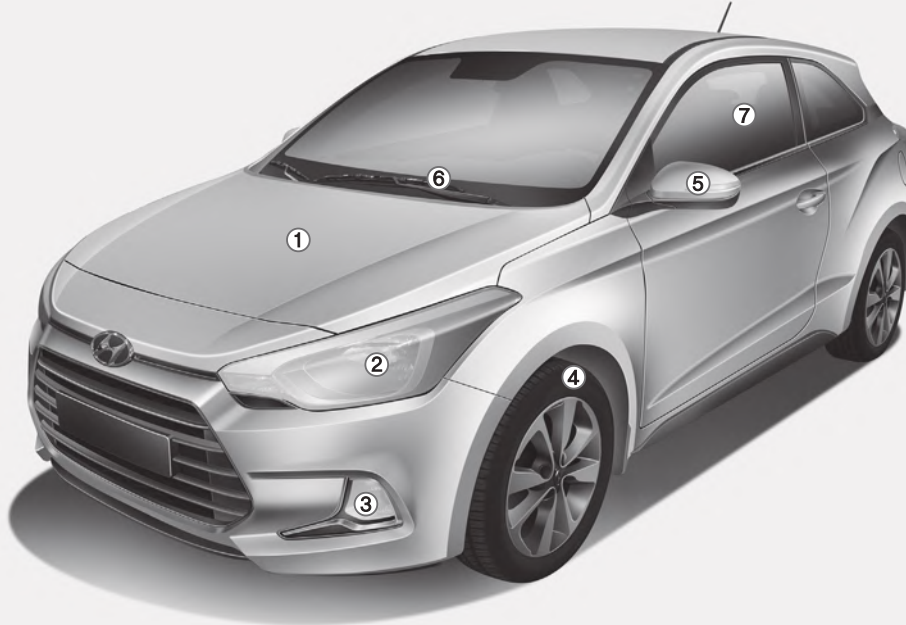

1. Kaput.....	3-31
2. Far.....	7-80
3. Sis lambası	7-83
4. Lastikler ve jantlar	7-50
5. Dış dikiz aynası.....	3-41
6. Ön cam silecek lastikleri	7-43
7. Camlar	3-20
* : varsa	

Gerçek şekil resimdekinden farklı olabilir.

OGB015006

■ Önden görünüş
• Cross

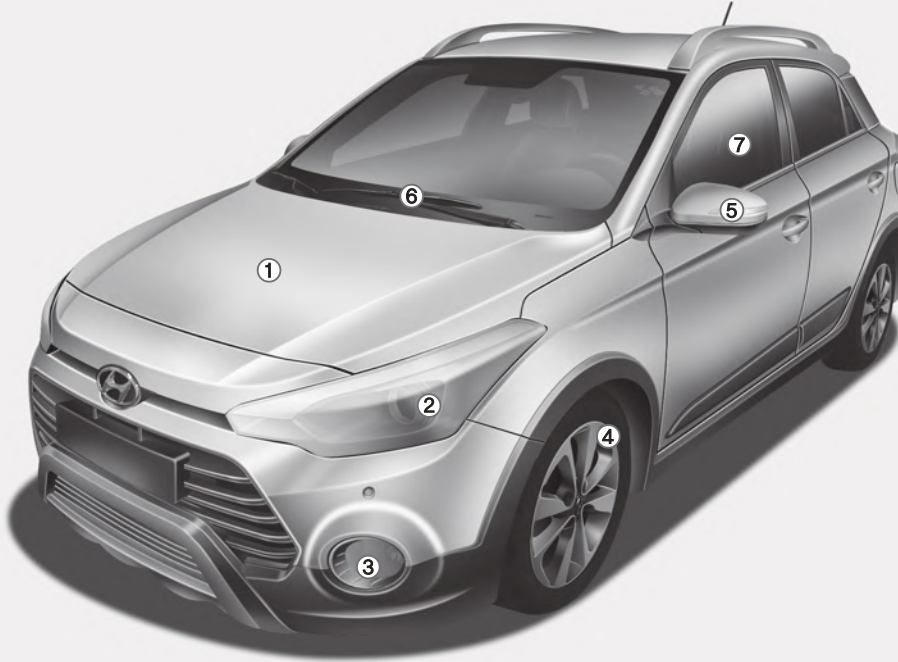

- | | |
|------------------------------------|------|
| 1. Kaput..... | 3-31 |
| 2. Far | 7-80 |
| 3. Sis lambası..... | 7-83 |
| 4. Lastikler ve jantlar | 7-50 |
| 5. Dış dikiz aynası | 3-41 |
| 6. Ön cam silecek lastikleri | 7-43 |
| 7. Camlar | 3-20 |
- * : varsa

Gerçek şekil resimdekinden farklı olabilir.

OGB016001

DIŐ GÖRÜNÜŐ (II)

- Arkadan görünüş
- 5 Kapılı

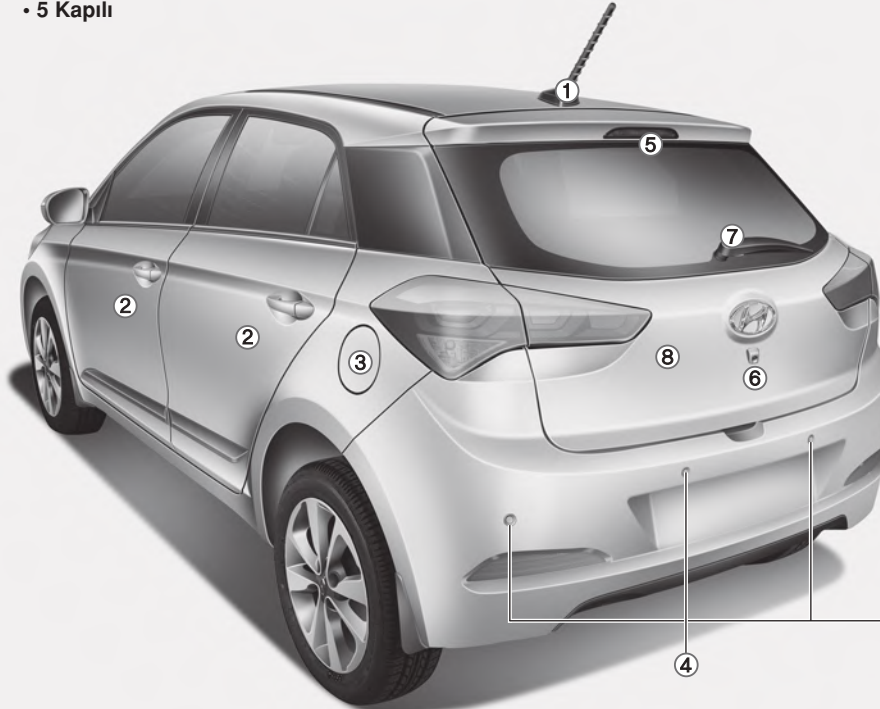

Gerçek Őekil resimdekenden farklı olabilir.

- | | |
|--------------------------------------|------|
| 1. Anten | 4-3 |
| 2. Kapılar | 3-13 |
| 3. Yakıt dolum kapađı..... | 3-33 |
| 4. Geri park asistanı sistemi* | 3-97 |
| 5. Üçüncü fren lambası | 7-91 |
| 6. Geri görüş kamerası* | 3-96 |
| 7. Arka cam silecek lastiđi* | 7-44 |
| 8. Bagaj kapısı | 3-18 |

* : varsa

■ Arkadan görünüş • 3 Kapılı

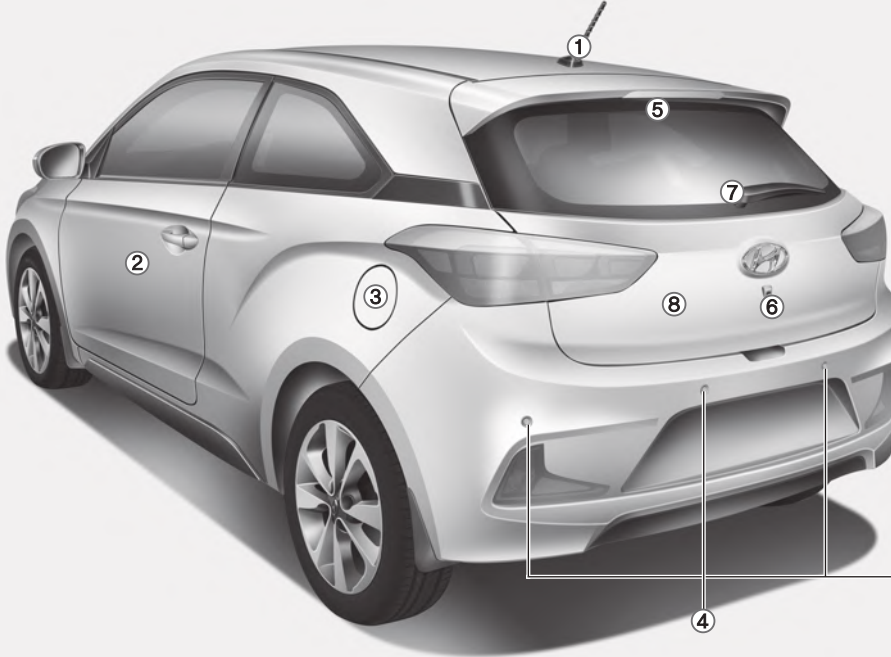

1. Anten4-3
2. Kapılar3-13
3. Yakıt dolum kapağı.....3-33
4. Geri park asistanı sistemi*3-97
5. Üçüncü fren lambası7-91
6. Geri görüş kamerası*3-96
7. Arka cam silecek lastiği*7-44
8. Bagaj kapısı3-18

* : varsa

Gerçek şekil resimdekinden farklı olabilir.

OGB015007

■ Arkadan görünüş
• Cross

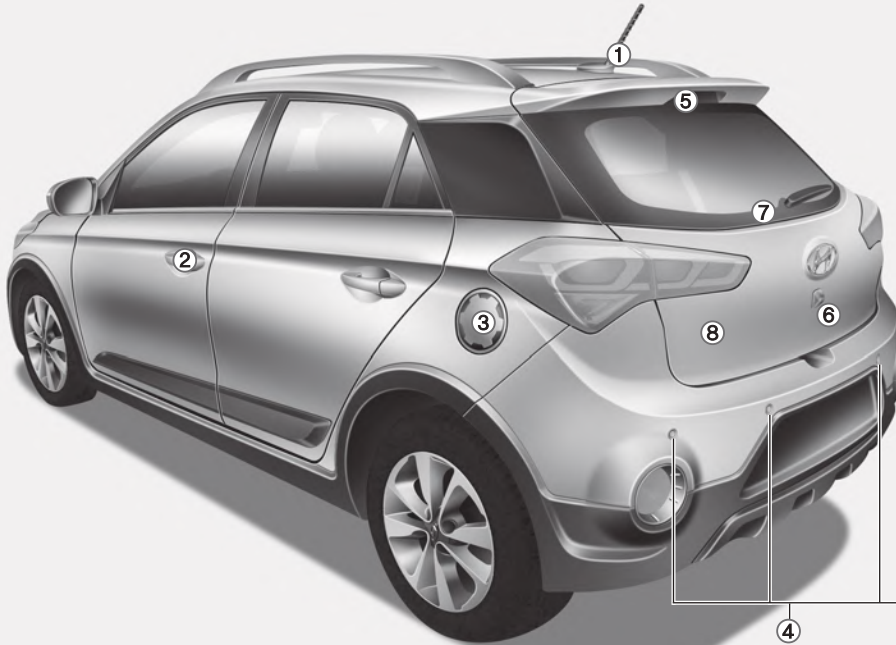

- | | |
|--------------------------------------|------|
| 1. Anten | 4-3 |
| 2. Kapılar | 3-13 |
| 3. Yakıt dolum kapağı..... | 3-33 |
| 4. Geri park asistanı sistemi* | 3-97 |
| 5. Üçüncü fren lambası | 7-91 |
| 6. Geri görüş kamerası* | 3-96 |
| 7. Arka cam silecek lastiği* | 7-44 |
| 8. Bagaj kapısı | 3-18 |

* : varsa

Gerçek şekil resimdekinden farklı olabilir.

OGB016002

İÇ GÖRÜNÜŞÜ

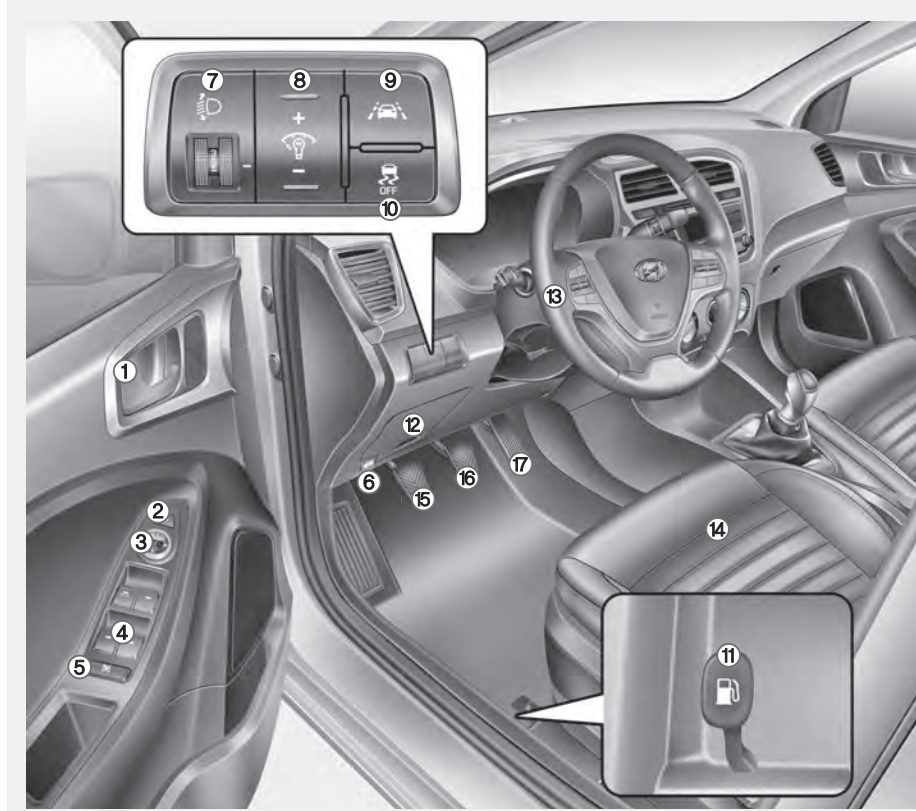

1. İç kapı kolu.....3-14
 2. Dış dikiz aynası katlama svici*3-43
 3. Dış dikiz aynası kumanda düğmesi*3-42
 4. Otomatik cam tuşları*3-20
 5. Otomatik cam tuşu*3-24
 6. Kaput açma kolu3-31
 7. Far yükseklik ayar sistemi3-89
 8. Gösterge paneli aydınlatması kumanda svici*3-45
 9. Şerit Takip Uyarı Sistemi (LDWS)* ..5-57
 10. Elektronik Denge Kontrolü (ESC)* ..5-37
 11. Yakıt dolum kapağı açma kolu3-33
 12. Sigorta kutusu.....7-63
 13. Direksiyon Simidi3-36
 14. Koltuk2-4
 15. Debriyaj pedalı*5-21
 16. Fren pedalı5-31
- * : varsa

Gerçek şekil resimdekinden farklı olabilir.

OGB014003

GÖSTERGE PANELİNE GENEL BAKIŞ

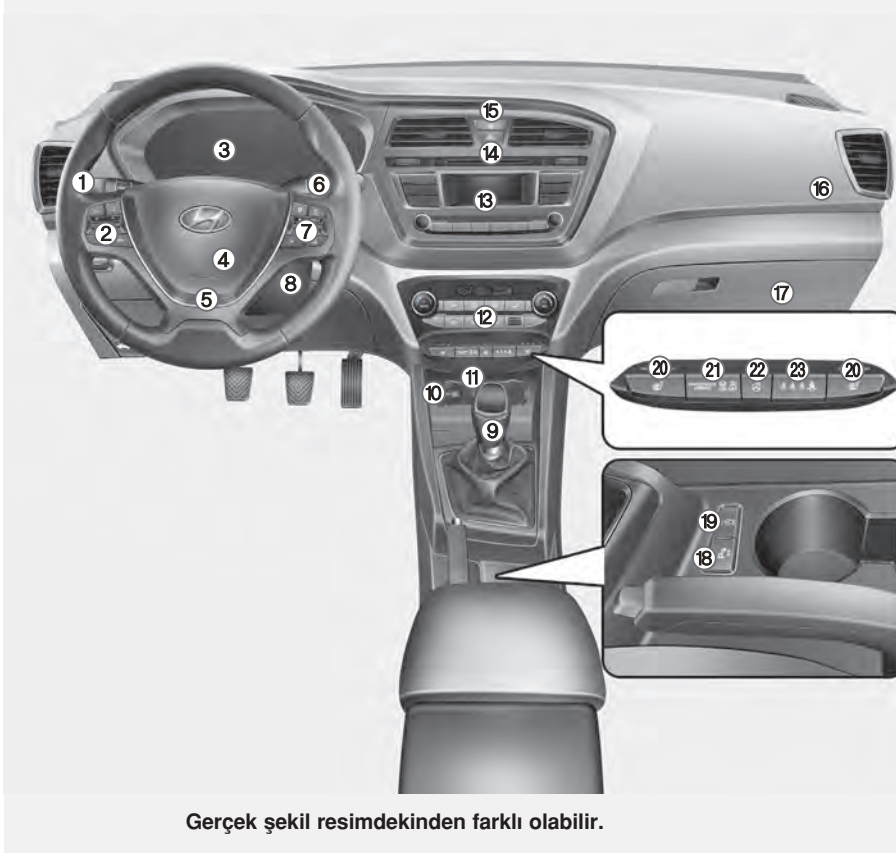

Gerçek şekil resimdekinden farklı olabilir.

1. Far kontrolü / Dönüş sinyalleri3-83
2. Direksiyon simidi radyo kontrolü*4-4
3. Gösterge paneli3-44
4. Korna3-38
5. Sürücü ön hava yastığı*2-45
6. Silecekler/Cam yıkama.....3-93
7. LCD ekran kumanda düğmesi*/
Hız sabitleyici (Hız sınırı)
kumanda düğmesi*3-46 / 5-50, 5-55
8. Motor Çalıştırma/Durdurma
düğmesi/Kontak anahtarı5-6 / 5-10
9. Düz şanzıman/Otomatik
şanzıman5-20 / 5-24
10. Çakmak* / Priz3-132 / 3-135
11. AUX, USB ve iPod® girişleri4-2
12. Klima kontrol sistemi.....3-103
13. Ses sistemi*4-20
14. Dörtlü flaşör düğmesi6-2
15. Merkezi kapı kilitleme sistemi3-16
16. Yolcu ön hava yastığı*2-45
17. Torpido gözü3-129
18. Park asistanı sistemi*3-100
19. Rölantide dur ve kalk (ISG)*5-44
20. Koltuk ısıtıcıları*2-17
21. Yolcu Ön Hava Yastığı AÇIK/KAPALI
göstergesi*2-53
22. Isıtılmış direksiyon tuşu*3-37
23. Yolcu emniyet kemeri
uyarı lambası2-20

* : varsa

OGB016004

MOTOR BÖLÜMÜ (I)

■ Benzinli Motor (Kappa 1.0 T-GDI)

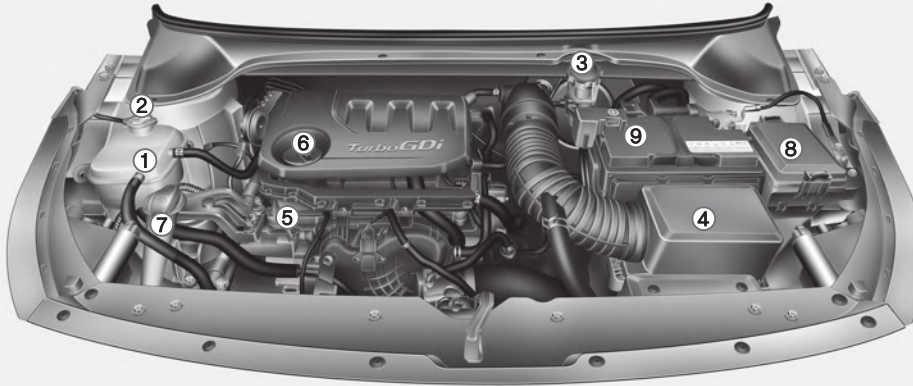

1. Motor soğutma suyu genişleme tankı7-30
2. Radyatör kapağı.....7-30
3. Fren/Debriyaj hidroliği deposu7-33
4. Hava filtresi7-39
5. Motor yağı seviye çubuğu7-27
6. Motor yağı dolum kapağı7-28
7. Ön cam yıkama suyu haznesi7-37
8. Motor bölmesi sigorta kutusu.....7-65
9. Akü.....7-46

Araçtaki gerçek motor bölümü şekildedekinden farklı olabilir.

OGB076101

MOTOR BÖLÜMÜ (II)

■ Benzinli Motor (Kappa 1.25 MPI)

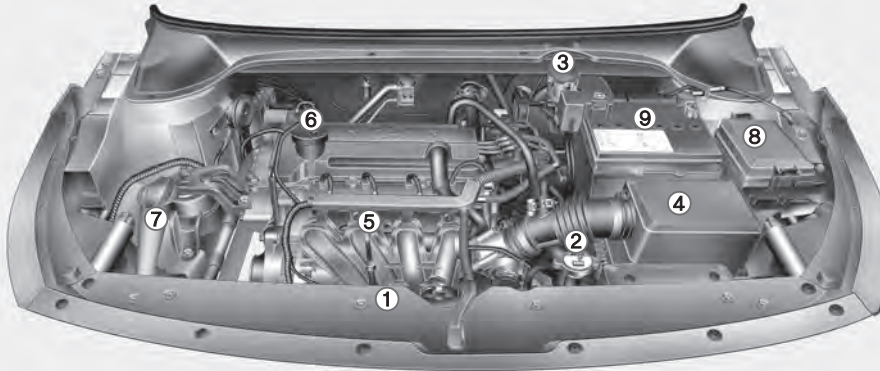

1. Motor soğutma suyu genişleme tankı7-30
2. Radyatör kapağı.....7-30
3. Fren/Debriyaj hidroliği deposu7-33
4. Hava filtresi7-39
5. Motor yağı seviye çubuğu7-27
6. Motor yağı dolum kapağı7-28
7. Ön cam yıkama suyu haznesi7-37
8. Motor bölmesi sigorta kutusu.....7-65
9. Akü.....7-46

Araçtaki gerçek motor bölümü şekildedekinden farklı olabilir.

OGB074101

MOTOR BÖLÜMÜ (III)

■ Benzinli Motor (Kappa 1.4 MPI)

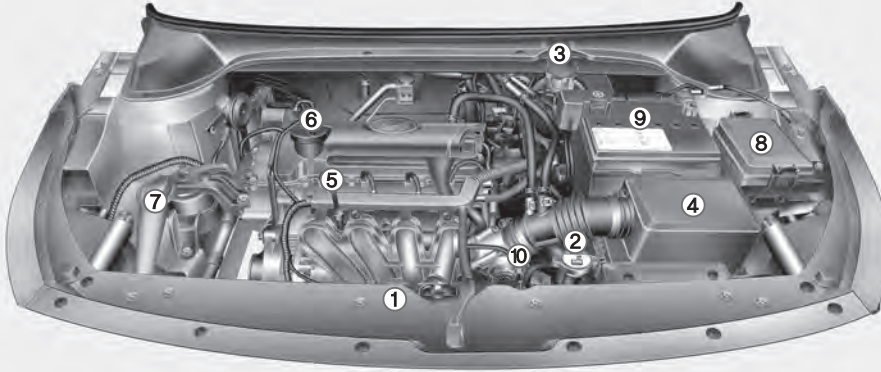

1. Motor soğutma suyu genişleme tankı7-30
2. Radyatör kapağı7-30, 7-32
3. Fren/Debriyaj hidroliği deposu7-33
4. Hava filtresi7-39
5. Motor yağı seviye çubuğu7-28
6. Motor yağı dolum kapağı7-28
7. Ön cam yıkama suyu haznesi7-37
8. Motor bölmesi sigorta kutusu7-65
9. Akü7-46
10. Otomatik şanzıman yağ seviye çubuğu*7-35

* : varsa

Araçtaki gerçek motor bölümü şekildedekinden farklı olabilir.

OGB074102

MOTOR BÖLÜMÜ (IV)

■ Dizel Motor

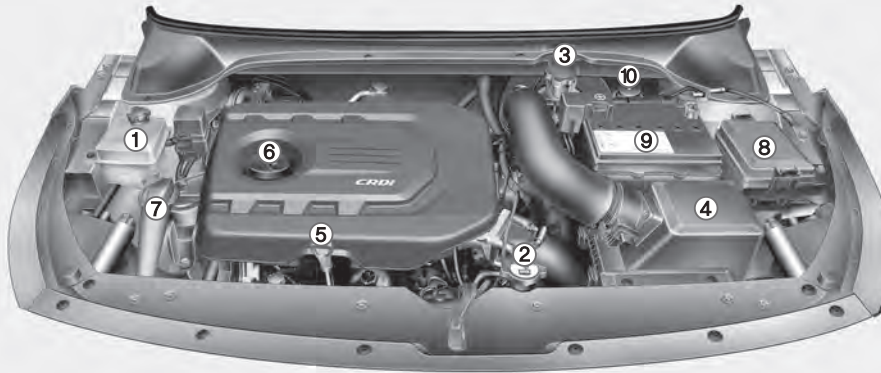

1. Motor soğutma suyu genişleme tankı7-30
2. Radyatör kapağı7-30, 7-32
3. Fren/Debriyaj hidroliği deposu7-33
4. Hava filtresi7-39
5. Motor yağı seviye çubuğu7-28
6. Motor yağı dolum kapağı7-28
7. Ön cam yıkama suyu haznesi7-37
8. Motor bölmesi sigorta kutusu.....7-65
9. Akü.....7-46
10. Yakıt filtresi.....7-38
11. Dizel sigorta kutusu7-77

Araçtaki gerçek motor bölümü şekildedekinden farklı olabilir.

OGB074100

Aracınızın Güvenlik Sistemi

Bu bölüm kendinizi ve yolcularınızı nasıl koruyacağınız hakkında önemli bilgiler vermektedir. Koltuk ve emniyet kemerlerinizi nasıl doğru kullanacağınızı ve hava yastıklarınızın nasıl çalıştığını açıklamaktadır.

Önemli güvenlik önlemleri	2-2	Çocuk Koruma Koltuğu Sistemi (CRS).....	2-30
Daima emniyet kemerinizi takın.....	2-2	Çocuk Koruma Koltuğu Sisteminin (CRS) Seçimi	2-31
Tüm çocuklar korunmaya alınmalıdır	2-2	Çocuk Koruma Koltuğu Sistemi (CRS) Montajı	2-33
Hava yastığı tehlikeleri	2-2	Hava Yastığı - İlave Güvenlik Sistemi (SRS)	2-43
Sürücü dikkatinin dağılması	2-2	Hava yastıkları nerede?	2-45
Hızınızın kontrolü.....	2-3	Hava yastıkları sistemi nasıl çalışır?	2-48
Aracınızın güvenli durumda tutulması	2-3	Bir hava yastığı açıldıktan sonra ne beklenir?	2-52
Koltuklar	2-4	Yolcu Ön Hava Yastığı AÇIK/KAPALI Düğmesi	2-53
Güvenlik önlemleri	2-5	Çocuk Koruma Koltuğu Sistemi için	
Ön koltuk.....	2-6	ön yolcu hava yastığı uyarı etiketi.....	2-54
Arka koltuklar	2-10	Çarpışmada hava yastığım neden açılmadı?	2-55
Koltuk başlığı.....	2-13	SRS Bakımı	2-60
Koltuk Isıtıcıları.....	2-17	İlave güvenlik önlemleri.....	2-61
Emniyet kemerleri.....	2-19	Hava yastığı uyarı etiketleri	2-62
Emniyet kemeri güvenlik önlemleri.....	2-19		
Emniyet kemeri uyarı lambası	2-20		
Emniyet kemeri koruma sistemleri	2-22		
İlave emniyet kemeri güvenlik önlemleri.....	2-26		
Emniyet kemerlerinin bakımı	2-29		

ÖNEMLİ GÜVENLİK ÖNLEMLERİ

Bu bölümde ve kılavuzun bütününde birçok güvenlik önlemi ve önerileri bulacaksınız. Bu bölümdeki güvenlik önlemleri en önemliler arasındadır.

Daima emniyet kemerinizi takın.

Emniyet kemeri, her türlü kazada en iyi şekilde korunmanızı sağlar. Hava yastıkları emniyet kemerlerine ek olarak tasarlanmıştır, onların yerine geçmezler. Bu nedenle, aracınız hava yastıkları ile donatılmış olmasına rağmen, DAİMA sizin ve tüm yolcuların emniyet kemerlerinin takıldığından ve bunun doğru şekilde yapıldığından emin olunuz.

Tüm çocuklar korunmaya alınmalıdır

13 yaş altındaki bütün çocuklar aracınıza, ön koltukta değil, arka koltukta doğru şekilde bağlanmış olarak binmelidir. Bebek ve küçük çocukların uygun Çocuk Koruma Koltuğu Sistemleri ile güvenli bir şekilde bağlanması gerekir. Daha büyük çocuklar, bir çocuk koltuğu olmadan emniyet kemerini doğru şekilde kullanabilecek duruma gelinceye kadar, kucak/omuz kemerli bir çocuk koltuğu kullanmalıdır.

Hava yastığı tehlikeleri

Hava yastıkları kaza anında önemli bir ek güvenlik sağlarken, diğer taraftan çok yakın mesafeli oturma, emniyet kemerlerinin doğru şekilde bağlanmaması ciddi, hatta ölümcül yaralanmalara neden olabilir. Bebekler, küçük çocuklar ve kısa boylu yetişkinler açılan bir hava yastığından en büyük yaralanma riski taşıyan gruptur. Bu kılavuzdaki bütün talimat ve uyarılara uyunuz.

Sürücü dikkatinin dağılması

Sürücü dikkatinin dağılması, özellikle deneyimsiz sürücüler için, ciddi ve potansiyel olarak ölümcül bir tehlike oluşturur. Direksiyondayken güvenlik en öncelikli husus olmalı ve sürücüler uyku hali, nesnelere ulaşmaya çalışma, bir şeyler yeme, kişisel bakım, diğer yolcular, ve cep telefonu kullanma gibi geniş bir yelpazedeki potansiyel dikkat dağıtıcıların farkında olmalıdırlar.

Sürücüler gözlerini ve dikkatlerini yoldan ayırdıklarında veya araç kullanma dışındaki faaliyetlere odaklanmak üzere ellerini direksiyondan çektiklerinde dikkatleri dağılabilir. Dikkat dağılması ve kaza riskinizi azaltmak için:

- Taşınabilir cihazlarınızı (MP3 çalar, telefon, navigasyon cihazları, vb.) DAİMA aracınız park halindeyken veya güvenli şekilde dururken ayarlayınız.

- Taşınabilir cihazınızı SADECE kanunların izin verdiği zamanlarda ve şartların güvenli kullanıma olanak verdiği şartlarda kullanınız. Araç sürerken ASLA mesaj veya e-mail atmayınız. Birçok ülkede sürücülerin mesaj atmasını yasaklayan kanunlar vardır. Bazı ülkeler ve şehirler sürücülerin elde tutulan telefonları kullanmasını da yasaklamaktadır.
- Bir taşınabilir cihaz kullanımının sürüş dikkatinizi dağıtmasına ASLA izin vermeyiniz. Yolcularınıza ve yoldaki diğer kişilere karşı daima elleriniz direksiyonda, gözleriniz ve dikkatiniz yolda olarak güvenli şekilde araç sürme sorumluluğunuz vardır.

Araç hızının kontrolü

Aşırı hız, çarpışma yaralanmaları ve ölümlerinin önemli bir nedenidir. Genel olarak, hız ne kadar yüksek olursa risk de o kadar yüksektir, ancak ciddi yaralanmalar düşük hızlarda da meydana gelebilir. İzin verilen azami hızdan bağımsız olarak, asla mevcut koşullar için güvenli olandan daha hızlı araç kullanmayınız.

Aracınızın güvenli durumda tutulması

Patlayan bir lastik veya mekanik bir arıza son derecede tehlikeli olabilir. Bu tür sorunların meydana gelme olasılığını azaltmak için, lastik hava-larını ve durumunu sık sık kontrol ediniz ve bütün periyodik bakımları yaptırınız.

KOLTUKLAR

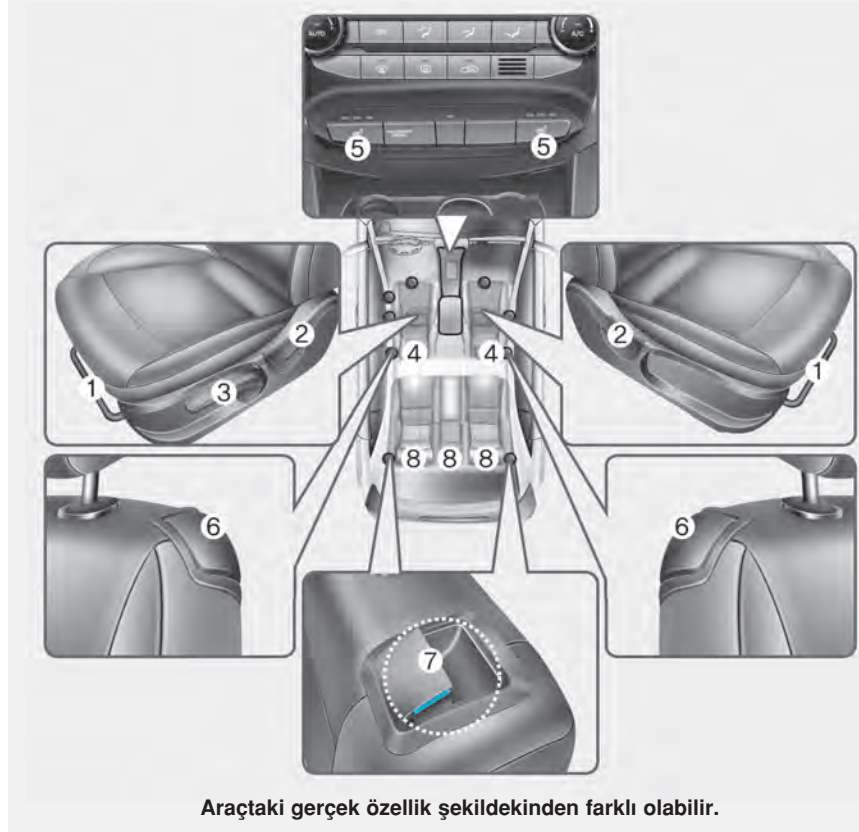

Ön koltuk

1. Koltuk ileri veya geri ayarı
2. Koltuk sırtlığı eğim ayarı
3. Koltuk minderi yükseklik ayarı*
4. Koltuk başlıkları ayarlama
5. Koltuk ısıtıcı*
6. Sürgülü koltuk
(Sadece 3 Kapılı araç)

Arka koltuklar

7. Koltuk katlama
7. Koltuk başlıklarını ayarlama

* : varsa

Güvenlik önlemleri

Koltukları güvenli ve rahat bir pozisyonda oturacak şekilde ayarlamak bir kazada emniyet kemerleri ve hava yastıklarıyla birlikte sürücü ve yolcu güvenliğinin sağlanmasında önemli bir rol oynar.

⚠ UYARI

Koltuk ile yolcu arasındaki sürünmeyi azaltan bir minder kullanmayın. Bir kaza sırasında veya bir ani duruşta, yolcunun kalçaları emniyet kemerinin kucak parçasının altından kayabilir. Emniyet kemeri düzgün şekilde çalışmayacağı için, ciddi veya ölümcül yaralanmalar meydana gelebilir.

Hava Yastıkları

Açılmış bir hava yastığı tarafından yaralanma riskini azaltmak için, önlemler alabilirsiniz. Bir hava yastığına çok yakın oturmak, hava yastığının açılması durumunda yaralanma riskini büyük ölçüde artırır. Koltuğunuzu ön hava yastıklarından mümkün olduğu kadar geriye, ama yine de aracın kontrolünü muhafaza edecek şekilde, çekiniz.

⚠ UYARI

Açılan hava yastığının oluşturacağı ölüm veya ciddi yaralanma riskini azaltmak için, aşağıdaki önlemleri alınız:

- Sürücü koltuğunu, aracın tüm kontrolünü muhafaza etme kabiliyetini korumak şartıyla, mümkün olduğu kadar geriye doğru ayarlayınız.
- Ön yolcu koltuğunu mümkün olduğu kadar geriye doğru ayarlayınız.

(Devam ediyor)

(Devam ediyor)

- El ve kollarınızın yaralanma riskini minimuma indirmek için, direksiyonu saat 9 ve 3 konumlarında çemberden tutunuz.
- Hava yastığı ile araya ASLA herhangi bir şey veya kişiyi yerleştirmeyiniz.
- Bacak yaralanması riskini en aza indirmek için, ön yolcunun ayak veya bacaklarını göğüs paneline koymasına izin vermemeyiniz.

Emniyet kemerleri

Herhangi bir yolculuğa başlamadan önce daima emniyet kemerinizi bağlayınız.

Yolcular her zaman dik ve doğru şekilde bağlanmış olarak oturmalıdır. Bebek ve küçük çocukların uygun Çocuk Koruma Koltuğu Sistemleri ile güvenli bir şekilde bağlanması gerekir. Çocuk koltuğuna oturamayacak kadar büyümüş çocuklar ve yetişkinler emniyet kemerleri ile bağlanmalıdır.

UYARI

Emniyet kemerinizi ayarlarken aşağıdaki önlemleri alınız:

- ASLA bir emniyet kemerini birden fazla yolcu için kullanmayınız.
- Daima koltuğu dik ve emniyet kemerinin kucak bölümü kalçalara düşük şekilde ve tam oturmuş olarak konumlandırınız.

(Devam ediyor)

(Devam ediyor)

- Çocuk veya küçük bebeklerin bir yolcunun kucağında oturmasına ASLA izin vermeyiniz.
- Emniyet kemerini boynunuzdan ve keskin kenarlardan geçirmeyiniz veya omuz kayışını vücudunuzdan uzak şekilde yönlendirmeyiniz.
- Emniyet kemerinin tutulmasına veya dolanmasına izin vermeyiniz.

Ön koltuklar

Ön koltuk, koltuk minderinin dış tarafında bulunan koltuk kumanda kolları kullanılarak uygun biçimde ayarlanabilir. Sürüş öncesinde, direksiyon simidi, pedallar ve gösterge paneli üzerindeki düğmelere en rahat erişimi sağlayacak şekilde koltuk ayarını yapınız.

UYARI

Koltuğunuzu ayarlarken aşağıdaki önlemleri alın:

- Araç hareket halinde iken, ASLA koltuğu ayarlamaya çalışmayınız. Koltuk beklenmeyen bir hareket yaparak araç kontrolünün bir kazayla sonuçlanacak şekilde kaybına neden olabilir.

(Devam ediyor)

(Devam ediyor)

- Ön koltukların altına herhangi bir şey koymayınız. Sürücünün ayak bölümünde boşta duran nesnelere pedalların kullanılmasını engelleyebilir ve bir kazaya neden olabilir.
- Koltuk sırtlığının normal pozisyonunu ve düzgünce kilitlenmesini herhangi bir şeyin etkilemesine izin vermeyiniz.
- Zemine veya koltuk üzerine çakmak koymayınız. Koltuğu hareket ettirdiğiniz zaman, çakmaktan gaz kaçabilir ve yangına neden olabilir.
- Koltukların altına veya koltukla orta konsol arasına sıkışan küçük nesnelere alırken çok dikkatli olunuz.
- Arka koltuklarda oturan kişiler varsa, ön koltuk konumunu ayarlarken dikkatli olunuz.

⚠ DİKKAT

Yaralanmayı önlemek için:

- Koltuğunuzu emniyet kemeri bağlarken ayarlamayınız. Koltuk minderi öne doğru hareket ederken, karın bölgenize kuvvetli basınç uygulanır.
- Koltuğu hareket ettirirken ellerinizin veya parmaklarınızın koltuk mekanizmalarına takılmasına veya sıkışmasına izin vermeyiniz.

İleri veya geri ayarlama

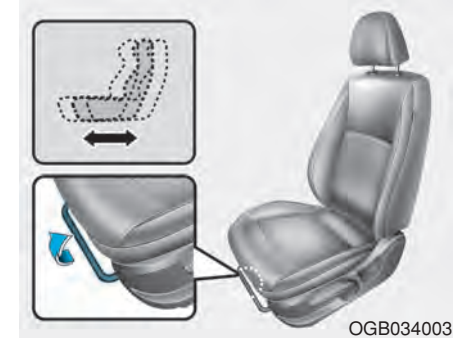

Koltuğu ileri ve geri hareket ettirmek için:

1. Koltuk kaydırma ayar kolunu yukarı çekiniz ve tutunuz.
2. Koltuğu istediğiniz pozisyona kaydırınız.
3. Kolu bırakınız ve koltuğun yerine kilitlendiğinden emin olunuz. Kolu kullanmaksızın ileri veya geri hareket ediniz. Koltuk hareket ederse, düzgün şekilde kilitlenmemiş demektir.

Koltuk sırtlığı eğimi

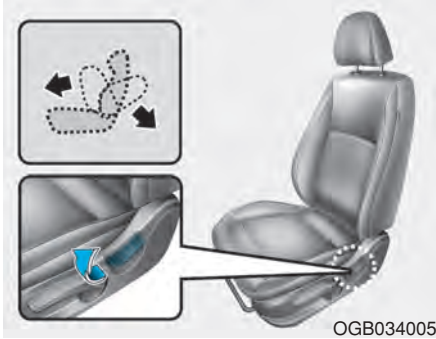

Koltuk sırtlığını yatırmak için:

1. Hafifçe öne doğru eğiliniz ve koltuk sırtlığı yatırma kolunu yukarı kaldırınız.
2. Dikkatle arkanıza yaslanınız ve koltuğun sırtlığını istediğiniz pozisyona ayarlayınız.
3. Kolu bırakınız ve koltuk sırtlığının yerine kilitlendiğinden emin olunuz (Koltuk sırtlığının kilitlenmesi için kolun orijinal konumuna dönmesi GEREKİR.).

Koltuk minderi yükseklik ayarı (sürücü koltuğu için)

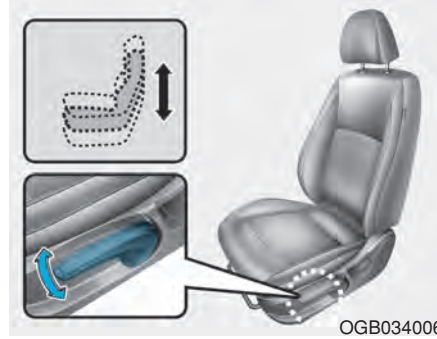

Koltuk minderi yüksekliğini değiştirmek için, kolu yukarı veya aşağı itiniz.

- Koltuk minderini alçaltmak için kolu birkaç kez aşağı itiniz.
- Koltuk minderini yükseltmek için kolu birkaç kez yukarı çekiniz.

Koltuk cebi (varsa)

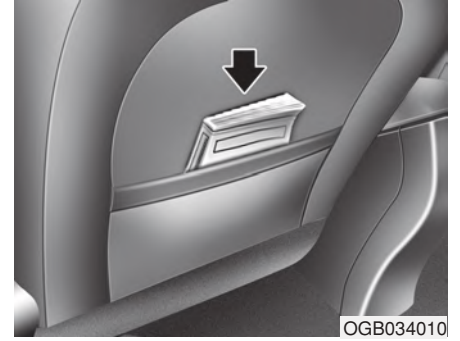

⚠ UYARI

Koltuk ceplerine ağır veya keskin nesnelere koymayınız. Bir kaza sırasında cepten düşebilir ve araçta bulunanları yaralayabilirler.

Arka koltuğa giriş (Sadece 3 Kapılı araç)

Arka koltuğa geçmek veya dışarı çıkmak için, sürücü veya ön yolcunun koltuğu katlanmalı ve koltuk kaydırılmalıdır.

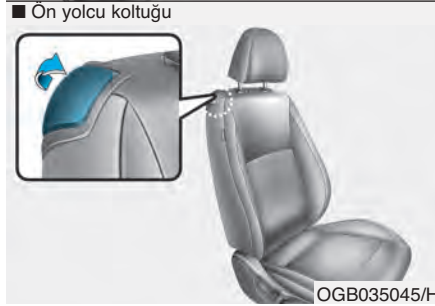
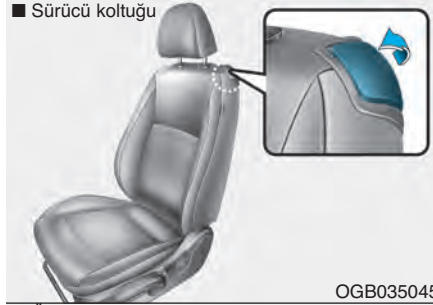

1. Sürgülü koltuk kolunu yukarı çekerek ön koltuk arkalığını katlayınız ve ön koltuğu ileri doğru kaydırınız.

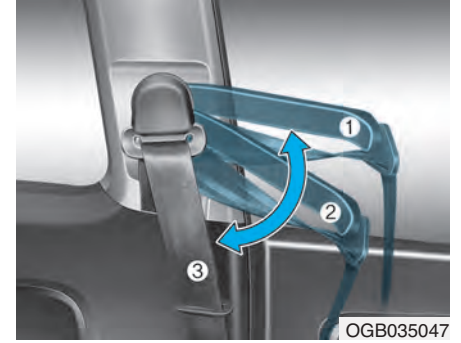

2. Kemer uzatma kılavuzunu (3) konumuna ayarlayınız.
3. Bindikten veya indikten sonra, koltuk minderini tutarken koltuğu geriye doğru kaydırın ve sonra koltuk arkalığını geriye doğru itin. Ve kemer uzatma kılavuzunu (1) veya (2) konumuna ayarlayınız.

Arka koltuklar

Arka koltuğun katlanması

Arka koltuk sırtlıkları uzun eşyaların taşınmasını kolaylaştırmak ya da aracın bagaj kapasitesini artırmak için yatırılabilir.

⚠ UYARI

- Araç hareket halindeyken, yolcuların katlanmış koltuk sırtlığı üzerinde oturmalarına izin vermeyiniz. Zira bu durum uygun oturma pozisyonu değildir ve emniyet kemeri kullanma imkanı da yoktur. Bu durum, bir kaza veya ani duruş sırasında ciddi yaralanmaya ve hatta ölüme neden olabilir.
- Katlanır koltuk sırtlığında taşınan eşyalar, ön koltukların üst seviyesini aşmamalıdır. Aksi takdirde ani duruş sırasında yükler öne kayabilir ve bir yaralanma veya zarara neden olabilir.

Arka koltuk sırtlığını katlamak için:

1. Ön koltuğu dik duruma getiriniz ve gerekirse ileriye kaydırınız.
2. Arka koltuk başlıklarını en alt konuma getiriniz.

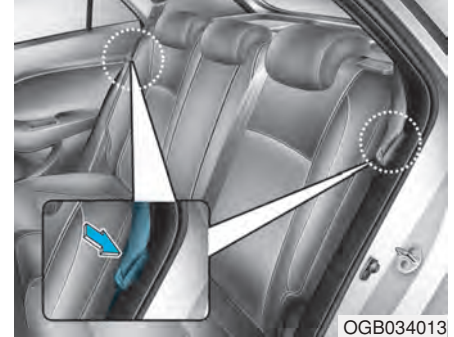

3. Arka kucak/omuz emniyet kemeri tokasını yan trimdeki tutucuya takınız. Katlandığı zaman, koltuk sırtlığının arka emniyet kemerine takılmasını önleyecektir.

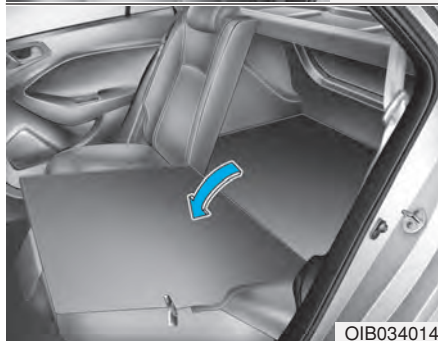
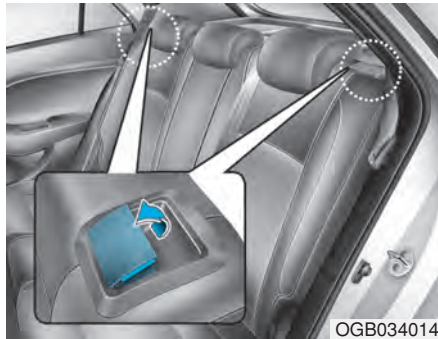

4. Koltuk sırtlığı kolunu her iki taraftan çekiniz ve aracın ön tarafına doğru koltuk sırtlığının her iki tarafını öne doğru katlayınız.

Arka koltuğu kullanmak için, koltuk sırtlığını yukarı kaldırınız ve arkaya doğru itiniz. Koltuk sırtlığını klik sesi duyuluncaya kadar iyice itiniz. Koltuk sırtlığının yerine kilitlendiğinden emin olunuz.

Arka koltuk sırtlıklarını dik duruma getirirken arka emniyet kemerlerini doğru konumlarına getirmeyi unutmayınız.

i Bilgilendirme

Eğer emniyet kemerini sarıcıdan çıkarıyorsanız, kemeri iyice dışarı çekiniz ve bırakınız. O zaman kemeri rahatça çekebilirsiniz.

⚠ UYARI

Katladıktan sonra arka koltuk sırtlığını dik konuma getirdiğinizde:

Emniyet kemerine veya tokasına hasar vermemek için dikkatli olunuz. Emniyet kemeri kayışının ve tokasının arka koltuğa takılmasına veya sıkışmasına izin vermeyiniz. Sırtlığın üstünü iterek, sırtlığın dik konumuna tamamen kilitlendiğinden emin olunuz. Aksi halde, bir kazada veya ani duruşta koltuk katlanabilir ve eşyaların yolcu kabine girmesine neden olabilir. Bu da ciddi yaralanma veya ölümlü sonuçlanabilir.

NOT

- Arka koltuk sırtlıklarını dik duruma getirirken arka emniyet kemerlerini doğru konumlarına getirmeyi unutmayınız.
- Arka emniyet kemeri kılavuzları vasıtasıyla emniyet kemeri kayış sisteminin yönlendirilmesi sayesinde kemerlerin koltukların arkasına ya da altına takılması önlenir.

⚠ UYARI

Yüklerin bir çarpışmada savrulurarak araçta bulunanları yaralamasına engel olmak için, yükler daima sabitlenmelidir. Eşyaları uygun bir şekilde emniyet altına alınmadıkları sürece arka koltuklara yerleştirmeyin, aksi halde bir çarpışma sırasında ön taraftakilere çarpabilir.

⚠ UYARI

Eşya yüklerken veya boşaltırken, motorun kapalı, otomatik vitesin P (Park) konumunda veya düz vitesin R (Geri vites) veya 1'inci vites konumunda ve el freninin güvenli bir şekilde çekilmiş olmasını sağlayınız. Bu adımların ihmal edilmesi, vitesin istenmeden başka bir konuma getirilmesi halinde, aracın hareket etmesine neden olabilir.

Koltuk başlığı

Araçın ön ve arka koltuklarında ayarlanabilir koltuk başlıkları vardır. Koltuk başlıkları yolcular için konfor sağlar, fakat daha da önemlisi bunlar bir kaza durumunda, arkadan darbeli bir çarpışma durumunda, yolcuları boyun travmalarından ve diğer omurga yaralanmalarından korur.

⚠ UYARI

Bir kaza anında ciddi yaralanma veya ölüm riskini azaltmak için, başlıkları ayarlarken aşağıdaki önlemleri alınız:

- Araç çalıştırmadan ÖNCE, daima tüm yolcuların koltuk başlıklarını düzgün şekilde ayarlayınız.
- Koltuk başlığı çıkarılmış bir koltukta hiç kimsenin yolculuk etmesine ASLA izin vermeyiniz.

(Devam ediyor)

(Devam ediyor)

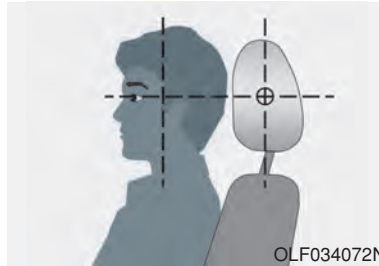

Başlıkların ortası gözlerin tepesiyle aynı yüksekliğe gelecek şekilde koltuk başlıklarını ayarlayınız.

- Araç hareket halindeyken ASLA sürücü koltuk başlığını ayarlamayınız.
- Koltuk başlığını mümkün olduğunca yolcunun başına yakın olacak şekilde ayarlayınız. Vücudu koltuk sırtlığından uzaklaştıran bir koltuk minderi kullanmayınız.
- Koltuk başlıklarını ayarladıktan sonra daima kilitletiğinden emin olunuz.

NOT

Hasarı önlemek için, koltuk başlıklarına ASLA vurmayınız veya çekmeyiniz.



DİKKAT

Arka koltuklarda yolcu olmadığı zaman, koltuk başlığını en alçak konuma ayarlayınız. Arka koltuk başlığı, arka görüş alanını azaltabilir.

Ön koltuk başlıkları

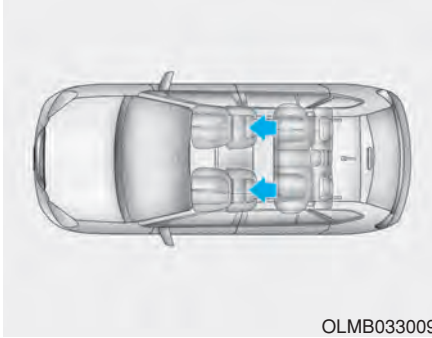

Sürücü ve ön yolcu koltuklarında, oturanın güvenliği ve rahatı için bir koltuk başlığı bulunmaktadır.

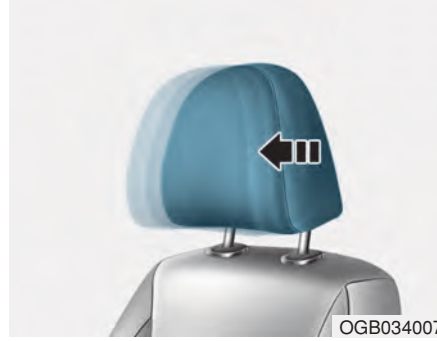

İleri veya geri ayarlama

Koltuk başlığı, öne doğru istenen konuma çekilerek üç farklı konumda öne doğru ayarlanabilir. Koltuk başlığını en geri konuma doğru ayarlamak için başlığı, en arka konuma doğru tamamen çekiniz ve bırakınız.

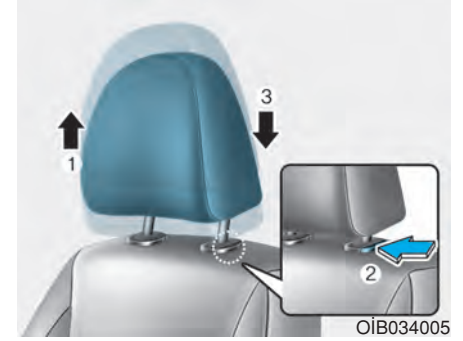

Yüksekliği yukarı aşağı ayarlama

Koltuk başlığını yükseltmek için, istenen konuma (1) doğru yukarı çekiniz. Başlığı alçaltmak için başlık desteğindeki serbest bırakma tuşunu (2) basılı tutunuz, başlığı istediğiniz pozisyona (3) indiriniz.

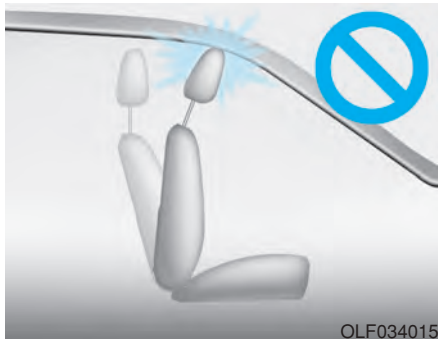

OLF034015

NOT

Koltuk sırtlığını koltuk başlığı ve koltuk minderi kaldırılmış olarak öne doğru yatırarsanız, koltuk başlığı güneşliğe veya aracın diğer parçalarına temas edebilir.

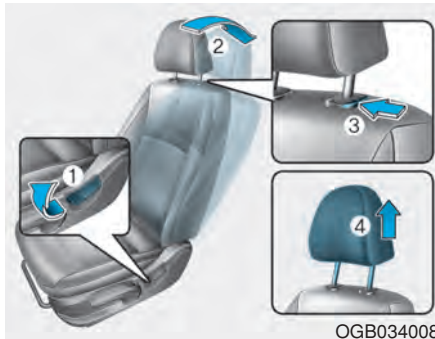

OGB034008

Çıkartılması/Tekrar takılması

Koltuk başlığını çıkarmak için:

1. Koltuk sırtlığını (2) yatırma kolunu (1) kullanarak yatırınız.
2. Başlığı gidebildiği kadar yükseltiniz.
3. Başlığı yukarı doğru çekerken (4) başlık serbest bırakma düğmesine (3) basınız.

⚠ UYARI

Başlığı çıkartılmış bir koltukta ASLA kimsenin yolculuk etmesine izin vermeyiniz.

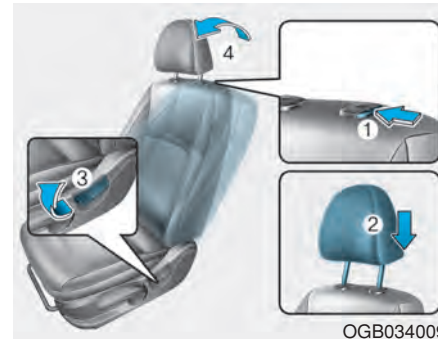

OGB034009

Koltuk başlığını tekrar takmak için:

1. Koltuk sırtlığını yatırınız.
2. Serbest bırakma düğmesine (1) basarken başlık çubuklarını (2) deliklere yerleştiriniz.
3. Koltuk başlığını uygun yüksekliğe ayarlayınız.
4. Koltuk sırtlığını (4) yatırma kolunu (3) kullanarak yatırınız.

⚠ UYARI

Koltuk başlığını tekrar takıp, düzgün bir şekilde ayarladıktan sonra daima kilitlendiğinden emin olunuz.

Arka koltuk başlıkları

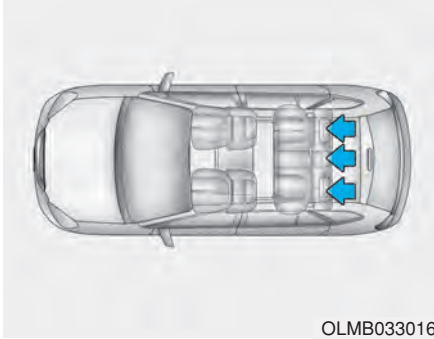

Arka koltuklar oturanın güvenliği ve konforu için, tüm oturma konumlarında koltuk başlıkları ile donatılmıştır.

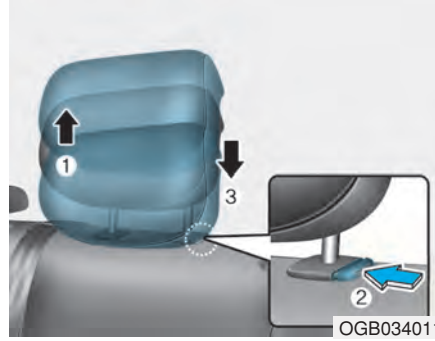

Yükseklği yukarı aşağı ayarlama

Koltuk başlığını yükseltmek için, yukarı (1) çekiniz. Başlığı alçaltmak için başlık desteğindeki serbest bırakma tuşunu (2) basılı tutunuz, başlığı (3) indiriniz.

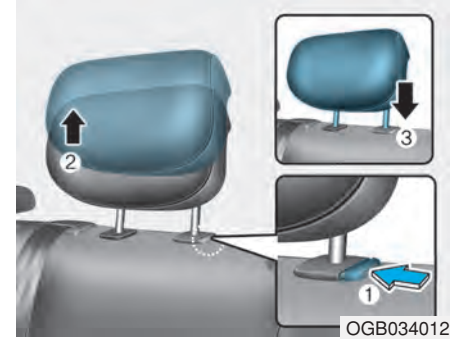

Çıkartma

Koltuk başlığını çıkartmak için, çıkabildiği kadar başlığı yükseltiniz ve daha sonra, yukarı çekerken (2) bırakma tuşuna (1) basınız.

Koltuk başlığını yeniden takmak için, serbest bırakma düğmesine (1) basarak başlık çubuklarını deliklere yerleştiriniz. Sonra uygun yüksekliğe ayarlayınız.

⚠ UYARI

Oturanı uygun şekilde korumak üzere ayarladıktan sonra, koltuk başlığının konumuna kilitlendiğinden emin olunuz.

Koltuk Isıtıcıları (Varsa)

Soğuk havalarda koltukların ısıtılması için koltuk ısıtıcıları mevcuttur.

⚠ UYARI

Koltuk ısıtıcıları, özellikle uzun süre kullanılırsa, düşük sıcaklıklarda bile ciddi şekilde yanmalara neden olabilir.

Yolcular koltuğun çok fazla ısındığını hissedebilmelidir, böylece gerektiğinde ısıtıcıyı kapatabilirler.

Sıcaklık değişimini veya ciltteki acıyı fark edemeyen kişilerin, özellikle aşağıdaki tip yolcuların çok dikkatli olmaları gerekir:

- Bebekler, çocuklar, yaşlılar, özürlüler veya hastanede ayakta tedavi gören hastalar.
- Hassas cilde sahip veya kolay yanan kişiler.
- Bitkin kişiler.
- Sarhoş kişiler.
- Rahavet ve uyku hali veren ilaçları kullanmış kişiler.

⚠ UYARI

Koltuk ısıtıcısı çalışırken ASLA battaniye veya koltuk minderi gibi ısı yalıtımı yapan nesnelere koltuğun üzerine koymayınız. Bu koltuk ısıtıcısının aşırı ısınarak yanıklara veya koltuğun hasar görmesine neden olabilir.

NOT

Koltuk ısıtıcıları ve koltukların hasar görmesini önlemek için:

- Koltukları temizlemek amacıyla asla boya tineri, benzen, alkol veya benzin gibi bir solvent kullanmayınız.
- Koltuk ısıtıcısı ile donatılmış koltuklara ağır veya keskin nesnelere koymayınız.
- Koltuk kılıfını değiştirmeyiniz. Koltuk ısıtıcısına zarar verebilir.



i Bilgilendirme

Koltuk ısıtıcısı ON durumundayken, koltuktaki ısıtma sistemi koltuk ısısına bağlı olarak otomatik olarak kapanır veya açılır.

Motor çalışır durumda iken, sürücü koltuğu veya yolcu koltuğunu ısıtmak için ilgili düğmelerden birine basınız. Normal havalarda veya koltuk ısıtma işlemi istenmediğinde, düğmeler kapalı durumda tutulmalıdır.

- Düğmeye her bastığınızda, koltuk ısı ayarı aşağıdaki şekilde değişir:

KAPALI → YÜKSEK (☀️☀️☀️) → ORTA (☀️☀️) → DÜŞÜK (☀️)

- Koltuk ısıtıcısı kontak kapatılıp tekrar açıldığında OFF durumuna döner.

EMNİYET KEMERLERİ

Bu bölümde emniyet kemerlerinin nasıl doğru şekilde kullanılacağı tarif edilmektedir. Ayrıca, emniyet kemeri kullanırken yapılmaması gereken bazı şeyler de açıklanmaktadır

Emniyet kemeri güvenlik önlemleri

Herhangi bir yolculuğa başlamadan önce daima emniyet kemerinizi bağlayın ve bütün yolcuların da kemerlerini bağlamalarını sağlayınız. Hava yastıkları (eğer varsa) ilave bir güvenlik donanımı olarak emniyet kemerini tamamlamak üzere tasarlanmıştır, fakat emniyet kemerinin yerine geçmezler. Birçok ülkede bir aracın bütün yolcularının emniyet kemeri takmaları gerekmektedir.

⚠ UYARI

Araç hareket halindeyken emniyet kemerleri TUM yolcular tarafından takılmış olmalıdır. Emniyet kemerinizi takarken ve ayarlarken aşağıdaki önlemleri alınız:

- 13 yaşın altındaki çocukları **DAİMA** arka koltuklarda emniyete almanızı önemle öneririz.
- Eğer 13 yaşında veya daha büyük bir çocuğun ön koltukta oturması gerekiyorsa, emniyet kemeri düzgünce takılmalı ve koltuk mümkün olduğu kadar geriye kaydırılmalıdır.
- Bir bebek veya çocuğun bir yolcunun kucağında taşınmasına **ASLA** izin vermeyiniz.
- Araç hareket halinde iken, **ASLA** yatırılmış bir koltuk sırtlığı ile seyahat etmeyiniz.
- Çocukların bir koltuğu veya bir emniyet kemerini paylaşmalarına izin vermeyiniz.

(Devam ediyor)

(Devam ediyor)

- Emniyet kemerini kolunuzun altından veya sırtınızın arkasından geçirmeyiniz.
- Kırılabilir nesnelere emniyet kemeri geçirmeyiniz. Ani bir duruş veya darbe olduğunda, emniyet kemeri hasar verebilir.
- Emniyet kemeri bükülmüşse kullanmayınız. Kıvrılmış bir emniyet kemeri bir kaza sırasında sizi düzgün şekilde koruyamaz.
- Dokuması veya donanımı hasarlı olan bir emniyet kemerini kullanmayınız.
- Emniyet kemerini başka koltukların tokalarına takmayınız.
- Araç hareket halindeyken emniyet kemerini **KESİNLİKLE** çözmezsiniz. Aksi halde aracın kontrolünü kaybedebilirsiniz ve bir kazaya neden olabilirsiniz.
- Tokada emniyet kemeri mekanizmasına müdahale eden hiçbir şey bulunmadığından emin olunuz.

(Devam ediyor)

(Devam ediyor)

- Kullanıcı tarafından, emniyet kemeri ayar cihazlarının boşluğu almasını engelleyecek veya boşluğu almak için emniyet kemeri kitinin ayarlanmasını önleyecek hiçbir modifikasyon veya ekleme yapılmamalıdır.

⚠ UYARI

Hasar görmüş emniyet kemerleri veya emniyet kemeri mekanizmaları düzgün şekilde çalışmazlar. Şu durumdakiler daima değiştiriniz:

- Yıpranmış, kirlenmiş veya hasarlı kayışlar.
- Hasarlı donanım.
- Kaza sonrasında emniyet kemer sisteminin parçalarında bir sorun görünmese dahi emniyet kemeri değişimi yapılmalıdır.

Emniyet kemeri uyarı lambası

Emniyet kemeri uyarısı



Ön koltuklar

- (1) Sürücü emniyet kemeri uyarı lambası
- (2) Ön yolcu emniyet kemeri uyarı lambası

Kontak anahtarını her ON (AÇIK) konumuna getirdiğinizde, sürücü emniyet kemeri uyarı lambası kemer takılmasını dikkate almaksızın, sürücü için bir hatırlatıcı olarak yaklaşık 6 saniye süreyle yanıp söner.

Kontak anahtarı ON (AÇIK) konumuna getirildiğinde, sürücü emniyet kemeri bağlı değilse ya da kontak anahtarı ON (AÇIK) konumuna getirildikten sonra kemer çözülmüşse, ilgili emniyet kemeri uyarı lambası kemer bağlanıncaya dek yanar.

Eğer emniyet kemerini bağlamamaya devam eder ve saatte 9 km/sa. üzerinde seyrederseniz, yanar uyarı lambası siz saatte 6 km/saatin altında sürene kadar yanıp sönmeye başlayacaktır.

Eğer emniyet kemerini bağlamamaya devam eder ve saatte 20 km'nin üzerinde seyrederseniz, emniyet kemeri sesli uyarısı yaklaşık 100 saniye çalacak ve ilgili uyarı lambası yanıp sönecektir.

NOT

- Ön yolcu emniyet kemeri uyarı lambasını orta ön panel üzerinde bulabilirsiniz.
- Ön yolcu koltuğunda kimse olmamasına rağmen, emniyet kemeri uyarı lambası 6 saniye yanar.
- Ön yolcu emniyet kemeri uyarısı, ön yolcu koltuğuna eşya konduğu zaman çalışabilir.

⚠ UYARI

Araca uygun olmayan bir konumda binilmesi, ön yolcu emniyet kemeri uyarı sistemini olumsuz yönde etkiler. Bu kılavuzda belirtilen uygun oturma talimatında olduğu şekilde sürücünün yolculara talimat vermesi çok önemlidir.

**Arka koltuklar**

Arka yolcunun emniyet kemeri takılı değilken, (motor çalışmadığı zaman) kontak ON durumuna getirildiyse, ilgili emniyet kemeri uyarı ışığı kemer takılana kadar yanar.

Ve sonra, aşağıdakilerden herhangi biri oluşursa, arka ilgili emniyet kemeri uyarı ışığı yaklaşık 35 saniye yanacaktır:

- Arka emniyet kemeri bağlı değilken aracı çalıştırırsanız.
- Arka emniyet kemeri bağlı değilken aracı 9 km/saatten hızlı sürerseniz.
- Arka emniyet kemeri bağlı değilken 20 km/saatten daha düşük hızda sürerseniz.

Arka emniyet kemeri bağlı ise, uyarı ışığı hemen sönecektir. Eğer 20km/s üzerinde sürerken arka emniyet kemeri bağlı değilse, ilgili emniyet kemeri uyarı ışığı 35 saniye boyunca yanıp söner.

Kemer bağlandıktan sonra 9 saniye içinde, iki kez arka yolcu emniyet kemeri bağlanır ya da çözülmüşse, ilgili emniyet kemeri uyarı lambası yanmaz.

Emniyet kemeri koruma sistemleri

Kucak/omuz kemeri

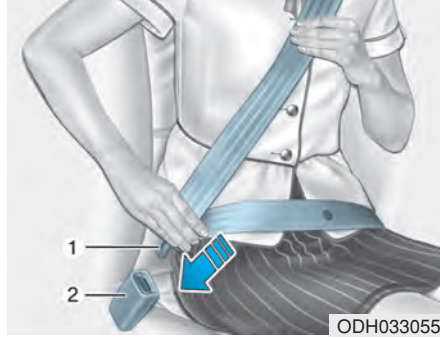

Kemerin takılması:

Makaradan dışarı çekin ve metal dili (1) tokanın (2) içine sokunuz. Toka yuvanın içine oturunca bir "klik" sesi duyulur.

Emniyet kemeri boyu, elle ayarlandıktan sonra, otomatik olarak ayarlanır ve böylece karın altından geçen kayış yerine iyice oturur. İleri doğru yavaşça ve rahatça hareket ettiğinizde, kayış uzanmalı ve sizinle birlikte hareket etmelidir. Ancak ani bir duruş veya darbe olduğunda, kemer olduğu yerde kilitletir. Öne doğru çok

hızlı hareket ettiğinizde de kilitletmez.

NOT

Eğer emniyet kemerini düzgün bir şekilde yeteri kadar sarıdan çıkaramıyorsanız, emniyet kemerini iyice dışarı çekiniz ve bırakınız. Bıraktıktan sonra, kemeri yumuşak bir şekilde çekebilirsiniz.

Yükseklik ayarı (5 Kapılı)

Maksimum rahatlık ve güven için emniyet kemeri takma yüksekliğini dört farklı konumdan birine ayarlayabilirsiniz.

Emniyet kemerinin omuz kısmı, boyunun üzerinde değil, göğsünüz ile omuzunuzun kapağına en yakın orta konumunda duruyor olmalıdır.

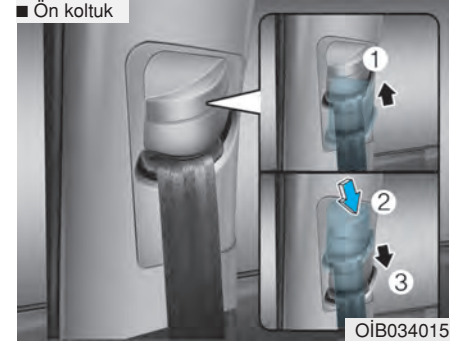

Emniyet kemeri takma yüksekliğini ayarlamak için, yükseklik ayar düğmesini yükselterek veya alçaltarak yüksekliğin en uygun konuma gelmesini sağlayınız.

Yükseklik ayarlayıcıyı yükseltmek için, yukarı (1) çekiniz. İndirmek için, yükseklik ayarlayıcı tuşuna (2) basarak aşağıya (3) itiniz.

Daha sonra tuşu bırakarak bu konuma kilitleyiniz. Yükseklik ayarlayıcıyı hareket ettirmeye çalışarak yerine kilitletmiş olduğundan emin olunuz.

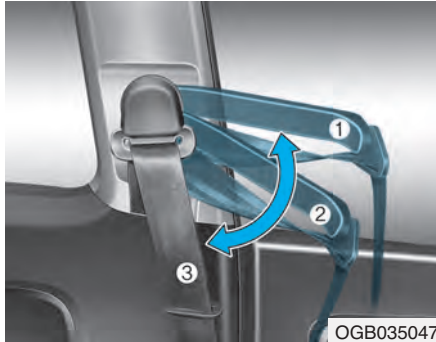

OGB035047

Omuz kemeri uzatma kılavuzu (Sadece 3 Kapılı araç)

Omuz kemeri uzatma kılavuzunu, omuz kemerine kolay erişim için ayarlayabilirsiniz.

- Emniyet kemeri kullanıldığında, kemer uzatma kılavuzunu (1~2) konumuna ayarlayınız.
- Arka koltuğa geçerken veya dışarı çıkarken, kemer uzatma kılavuzunu (3) konumuna ayarlayınız.

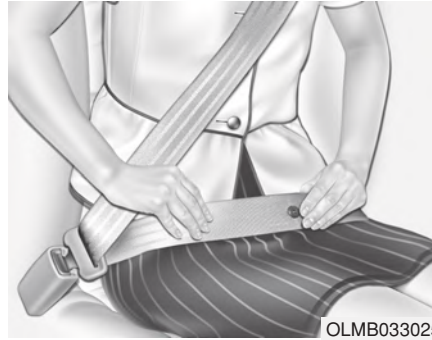

OLMB033025

⚠ UYARI

Doğru pozisyonda takılmayan emniyet kemerleri bir kazada ciddi yaralanma riskini arttırabilir. Emniyet kemerini ayarlarken aşağıdaki önlemleri alınız:

- Kucak kemerini belinize değil, mümkün olduğu kadar kalçanıza doğru indirilmiş olarak takmalısınız. Bu durum iç yaralanma riskini azaltarak çarpışmanın kuvvetini güçlü leğen kemiklerinizin emmesini sağlar.

(Devam ediyor)

(Devam ediyor)

- Bir kolunuzu, resimde gösterildiği gibi omuz kemerinin altına ve diğerini kemerin üstüne konumlandırınız.
- Omuz kemeri yükseklik ayarının daima uygun yükseklikte pozisyonuna kilitlendiğinden emin olunuz.
- Omuz kemerini asla boynunuzun veya yüzünüzün üzerinden geçirmeyiniz.

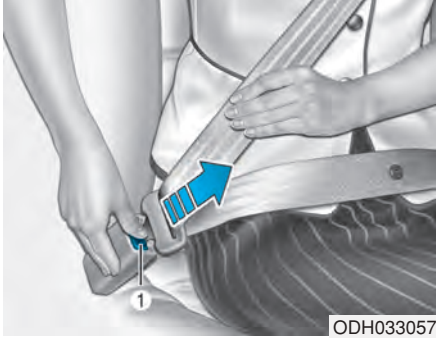

Kemerin çıkarılması:

Kilitleme tokası üzerindeki açma düğmesine (1) basınız.

Kemer çıkarıldığı zaman, otomatik olarak makara içine çekilmelidir. Böyle olmuyorsa, emniyet kemeri kayışını kontrol ederek katlanmamış olduğundan emin olunuz, sonra yeniden deneyiniz.

Ön gerdiricili emniyet kemeri (Varsa)

Aracınız, ön ve/veya arka koltuklarda Ön-gerdiricili Emniyet Kemerleri ile donatılmıştır. Ön gerdiricinin amacı, bazı önden çarpışmalar sırasında, emniyet kemerinin yolcunun vücudunu iyice sarmasını sağlamaktır. Ön gerdiricili emniyet kemeri, önden gelen çarpma şiddetinin derecesine göre, hava yastıkları ile birlikte çalışabilir.

Araç aniden durduğunda veya yolcu ani bir şekilde öne doğru hareket ettiklerinde, emniyet kemeri makarası kilitlenir. Bazı önden çarpmalarda, ön gerdirici devreye girer ve emniyet kemerinin, kemeri takanın vücudunu daha sıkı sarmasını sağlar.

⚠ UYARI

- Daima emniyet kemerlerinizi takınız ve koltuğunuzda düzgün şekilde oturunuz.
- Emniyet kemeri bükülmüşse veya gevşekse kullanmayınız. Gevşek veya bükülmüş bir emniyet kemeri kaza sırasında sizi düzgün şekilde koruyamaz.
- Tokanın yakınına hiçbir şey koymayınız. Bu tokayı olumsuz etkileyerek düzgün çalışmamasına neden olabilir.
- Bir aktivasyon veya kazadan sonra ön gerdiricilerinizi daima değiştiriniz.
- Ön gerdiricileri ASLA kendiniz muayene etmeyiniz, bakımını yapmayınız, onarmayınız veya değiştirmeyiniz. Bu işlemin HYUNDAI yetkili servisi tarafından yapılmasını öneririz.
- Emniyet kemeri grupları üzerine vurmeyiniz.

⚠ UYARI

Devreye girmelerinin ardından, ön gerdiricili emniyet kemeri mekanizmalarına bir kaç dakika süre ile dokunmayınız. Bir çarpışma sırasında ön gerdiricili emniyet kemeri mekanizması açıldığında, ön gerdirici ısınabilir ve sizi yakabilir.

⚠ DİKKAT

Aracın ön bölgesindeki kaporta işçiliği ön gerdiricili emniyet kemeri sistemine zarar verebilir. Bu nedenle, sisteme sadece **HYUNDAI** yetkili servisi tarafından müdahale edilmesini öneririz.

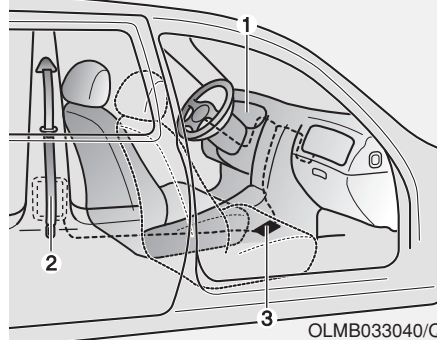

Ön Gerdiricili Emniyet Kemeri Sistemi, esas olarak aşağıda belirtilmekte olan parçalardan oluşur.

Bunların yerleri, yukarıdaki şekilde gösterilmektedir:

- (1) SRS hava yastığı uyarı ışığı
- (2) Sarıcı ön gerdiricisi
- (3) SRS kontrol modülü

NOT

SRS yastığını devreye sokan sensör, ön-gerdiricili emniyet kemeri ne bağlanmıştır. Kontak anahtarı ON (AÇIK) konumuna getirildikten sonra gösterge panelindeki SRS hava yastığı uyarı ışığı yaklaşık 6 saniye süreyle yanacaktır, ve daha sonra sönmesi gerekmektedir.

Ön gerdiricili emniyet kemeri normal çalışmıyorsa, SRS hava yastığı sisteminde herhangi bir arıza olmamasına rağmen, bu uyarı ışığı yanmaya devam eder. Uyarı ışığı yanmazsa, yanık kalırsa veya aracı sürdüğünüz zaman yanarsa, ön gerdiricili emniyet kemerlerini ve/veya SRS hava yastıklarını **HYUNDAI** yetkili servisinde incelettirmenizi öneririz.

NOT

- Sürücü ve ön yolcu ve/veya arka yolcu ön gerdircili emniyet kemeri belirli önden veya yandan çarpmalarda devreye girebilir.
- Çarpışma sırasında emniyet kemeri takılmamışsa bile, ön gerdirciler devreye girecektir.
- Ön gerdircili emniyet kemerleri devreye girdiğinde, yolcu bölümünde bir gürültü duyulabilir ve bir duman çıkar. Bunlar normal çalışma koşullarını gösterir ve herhangi bir tehlike arz etmezler.
- Zehirli olmamasına karşın, bu sırada çıkan toz cilt üzerinde etki yapabilir ve uzun süreli solunmamalıdır. Ön gerdircili emniyet kemerinin çalışmış olduğu bir kaza sonrasında açığı tüm vücut bölgelerini iyice yıkayınız.

Arka orta emniyet kemeri

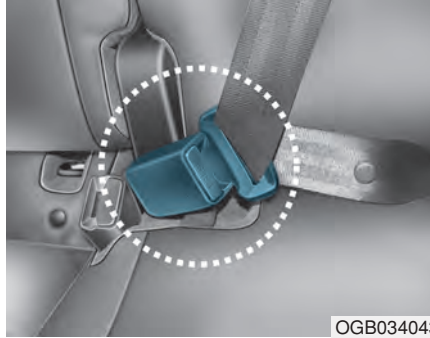

Arka orta emniyet kemerini kullanırken, "CENTER (ORTA)" işaretli toka kullanılmalıdır.

İlave emniyet kemeri güvenlik önlemleri

Hamile iken emniyet kemeri kullanımı

Hamile iken emniyet kemeri daima kullanılmalıdır. Doğmamış çocuğunuzu korumanın en iyi yolu, daima emniyet kemeri takarak kendinizi korumaktır.

Hamile kadınlar daima bir kucak/ omuz emniyet kemeri takmalıdır. Omuz kemerini, göğüslerinizin arasından ve sırtınızdan uzağa yönlendirerek göğsünüze çapraz yerleştiriniz. Kucak kemerini, yuvarlak göbeğin altından, kalçaların ve leğen kemiğinin üzerinden rahat olarak uyacak şekilde göbeğinizin altına yerleştiriniz.

⚠ UYARI

Bir kaza sırasında doğmamış bir çocuğun ciddi yaralanma ve ölüm riskini azaltmak için, hamile kadınlar emniyet kemerinin kucak kısmını doğmamış çocuğun bulunduğu karın bölgesinin üzerine ASLA yerleştirmemelidir.

Emniyet kemeri kullanımı ve çocuklar

Bebek veya küçük çocuklar

Bazı ülkelerde, yükseltilmiş çocuk koltuğu dahil, çocukların onaylanmış Çocuk Koruma Koltuğu Sistemleri ile seyahat etmesini gerektiren Çocuk Koruma Koltuğu Sistemi ile ilgili yasalar vardır. Ülkeler arasında, Çocuk Koruma Koltuğu Sistemi yerine emniyet kemerlerinin kullanılabileceği yaş sınırı farklıdır, bu nedenle ülkenizdeki özel gerekliliklerden ve seyahat ettiğiniz ülkelerden haberdar olmalısınız. Çocuk Koruma Koltuğu Sistemleri arka koltuğa düzgün şekilde yerleştirilmeli ve monte edilmelidir. Daha fazla bilgi için, bu bölümdeki “Çocuk Koruma Koltuğu Sistemleri” kısmına bakınız.

⚠ UYARI

Bebekleri ve küçük çocukları DAİMA çocuğun boyuna ve kilosuna uygun bir Çocuk Koruma Koltuğu Sistemine yerleştirerek koruyunuz.

Bir çocuğun veya diğer yolcuların ciddi yaralanma ve ölüm riskini azaltmak için, araç hareket halinde iken bir çocuğu ASLA kucağınızda veya ellerinizde tutmayınız. Bir kaza anında ortaya çıkan şiddetli kuvvetler çocuğun kollarınızdan kurtulup araç içinde savrulmasına neden olur.

Küçük çocukların bir kazada yaralanmalarını önlemek için en iyi yöntem, arka koltuğa düzgün şekilde takılmış, ülkenizin trafik yönetmeliklerine uygun bir Çocuk Koruma Koltuğu Sisteminde oturmasıdır. Bir Çocuk Koruma Koltuğu Sistemi satın almadan önce, ülkenizin Trafik Yönetmeliklerine uygunluğunu kanıtlayan bir işaret taşıdığından emin olunuz. Çocuk Koruma Koltuğu Sistemi çocuğunun boy ve kilosuna uygun olmalıdır. Bu bilgi için Çocuk Koruma Koltuğu Sisteminin etiketine bakınız. Bu bölümdeki “Çocuk Koruma Koltuğu Sistemi”ne bakınız.

Büyük çocuklar

13 yaşın altında fakat yükseltilmiş bir çocuk koltuğu için çok büyük olan çocuklar, daima arka koltukta oturtulmalı ve burada bulunan kucak/omuz kemerlerini kullanılmalıdır. Bir emniyet kemeri çocuğu güvenli şekilde korumak için, üst kalçaların üstünde durmalı ve omuz ve göğüs üzerinden geçmelidir. Arada bir kemerleri kontrol ediniz. Çocuğun hareketi ile kemer yerinden çıkmış olabilir. Çocukların kazadan korunmalarının en güvenli yolu, arka koltukta uygun bir Çocuk Koruma Koltuğu Sistemi ve/veya emniyet kemeri ile tespit edilmiş olmalarıdır.

13 yaş üzeri büyük çocuklar ön koltuğa oturtulmuşsa, çocuk mevcut emniyet kemeri ile iyice korunmuş olmalıdır ve koltuk en arka konuma getirilmelidir.

Eğer omuz kemeri kısmı çocuğun boynuna veya yüzüne hafifçe değiyorsa, çocuğu aracın ortasına daha yakın koymayı deneyiniz. Eğer omuz kemeri hâlâ boynuna veya yüzüne değiyorsa, çocuğun arka koltukta uygun şekilde ilave minderle yükseltilmiş bir koltuğa oturtulması gerekir.

⚠ UYARI

- **Büyük çocukların emniyet kemerlerinin takıldığından ve düzgün ayarlandığından daima emin olunuz.**
- **Omuz kemerinin ASLA çocuğun yüzüne ve boynuna değmesine izin vermeyiniz.**
- **Tek bir emniyet kemerinin bir çocuktan fazlası için kullanılmasına izin vermeyiniz.**

Emniyet kemeri kullanımı ve yaralı kişiler

Yaralı bir kişi taşındığında, emniyet kemeri kullanılmalıdır. Özel öneriler için, doktora başvurunuz.

Her kemer için bir kişi

İki kişi (çocuklar dahil) aynı anda kesinlikle tek bir emniyet kemeri takmaya kalkışmamalıdır. Böyle bir durum kaza olduğunda yaralanma şiddetini artırır.

Koltuğunuzu geriye yatırmayınız

Araç hareket halinde iken sırtlık yatırılmış konumda oturmak tehlikeli olabilir. Toka takılı olsa bile, koruma sisteminizin (emniyet kemerleri ve/veya hava yastıkları) koruması, koltuk sırtlığını yatırmanızla önemli ölçüde azalır. Emniyet kemerleri, düzgün çalışmaları için, basenimize ve göğsümüze sıkıca oturmalıdır. Bir kaza sırasında, boyun ve diğer yaralanmalara neden olacak şekilde emniyet kemerinden öne kayabilirsiniz.

Koltuk sırtlığı ne kadar arkaya yatarsa, yolcunun kalçasının kucak kemerinin altından kayması veya yolcunun boynunun omuz kemerine çarpması olasılıkları da o kadar artar.

Emniyet kemerlerinin bakımı

Emniyet kemeri sistemleri kesinlikle dağıtılmamalı veya tadil edilmemelidir. Emniyet kemeri ve ilgili donanımlarının kapı menteşeleri, kapılar veya yanlış kullanım nedeniyle hasar görmemiş olduğundan emin olunuz.

UYARI

- Araç hareket halinde iken, **ASLA** yatırılmış bir koltuk sırtlığı ile seyahat etmeyiniz.
- Yatık durumdaki bir koltukta oturmak, bir çarpışma veya ani durma halinde ciddi veya ölümcül yaralanma olasılığınızı artırır.
- Sürücü ve yolcular daima arkalarına yaslanmış olarak, emniyet kemerleri takılı ve koltukları dik durumda oturmalarıdır.

Periyodik kontrol

Bütün emniyet kemerleri herhangi bir aşınma veya hasara karşı düzenli olarak kontrol edilmelidir. Hasarlı herhangi bir parça mümkün olan en kısa sürede değiştirilmelidir.

Emniyet kemerlerini temiz ve kuru tutun.

Emniyet kemerinin temiz ve kuru tutulması gerekir. Emniyet kemerleri kirlendiğinde, sabun ve ılık su kullanılarak temizlenebilir. Çamaşır suyu, boya, güçlü deterjanlar veya aşındırıcılar kayış kumaşına hasar vereceği için kullanılmamalıdır.

Emniyet kemerlerinin değiştirilmesi

Araç bir kaza geçirmiş olduğunda, komple emniyet kemerleri değiştirilmelidir. Belirgin bir hasar görülüyor olsa bile değiştirilmelidir. HYUNDAI yetkili servisine başvurmanızı öneririz.

ÇOCUK KORUMA KOLTUĞU SİSTEMİ (CRS)

⚠ UYARI

Hava yastığı KAPALI konumda olmadıkça, yüzü arkaya dönük Çocuk Koruma Koltuğu Sistemini asla ön yolcu koltuğuna yerleştirmeyiniz.

Her yaştaki çocuklar arka koltukta korumalı şekilde oturduklarında daha çok emniyette olurlar. Ön yolcu koltuğunda oturan bir çocuk, açılan bir hava yastığının güçlü çarpmasıyla CİDDİ VEYA ÖLÜMCÜL ŞEKİLDE yaralanabilir.

13 yaşın altındaki çocuklar daima araçta arka koltuklarda seyahat etmelidirler ve bir kaza, ani duruş veya ani manevra sırasında yaralanma riskini asgaride tutmak için mutlaka uygun bir şekilde korunmuş olmalıdırlar. Kaza istatistikleri, çocukların arka koltuklarda uygun şekilde kondukları takdirde, ön koltuklarda olduğundan daha güvenli olduğunu göstermektedir.

Hava yastıkları ile bile, çocuklar ciddi şekilde yaralanabilir veya ölebilir. Çocuk koruma koltuğu için büyük olan çocuklar, mevcut olan emniyet kemerlerini takmalıdır.

Bazı ülkelerde, çocukların onaylanmış çocuk koruma sistemleri ile seyahat etmesini gerektiren çocuk güvenlik yasaları vardır. Ülkeler arasında, çocuk koruma sistemleri yerine emniyet kemerlerinin kullanılacağı yaş sınırını veya yükseklik/ağırlık kısıtlamalarını belirleyen yasalar farklıdır, bu nedenle ülkenizdeki özel gerekliliklerden ve seyahat ettiğiniz ülkelere haberdar olmalısınız.

Ülkenizin trafik emniyet yönetmeliklerinin gerekliliklerini karşılayan, ticari olarak satılan bir çocuk koruma sistemi kullanmalısınız.

Çocuk koruma sistemleri genel olarak, bir bel ve omuz emniyet kemerinin bel kısmı veya üst bağlama kancası ve/veya aracın arka koltuklarındaki ISOFIX alt bağlantı kancası tarafından araç koltuklarına sabitlenecek şekilde tasarlanmıştır.

Önerdiğimiz:

Çocuk Koruma Koltuğu Sisteminin (CRS) daima arkada olması

Bebekler ve çocuklar aracın arka koltuğunda, yüzü arkaya bakan veya yüzü öne bakan uygun çocuk emniyet koltuklarına (CRS) düzgünce bağlanmalıdır. Çocuk koruma koltuğu imalatçı firmasının kullanım ve takma talimatlarını okuyunuz ve uygulayınız.

⚠ UYARI

- Montaj ve kullanım için daima çocuk koruma koltuğu üreticisinin talimatına uygun hareket ediniz.
- Çocuğunuzu daima çocuk koruma koltuğuna uygun şekilde yerleştiriniz.
- Koltuk sırtlığına “asılan” tipte çocuk koltuğu veya çocuk emniyet sistemi kullanmayınız. Bunlar bir kaza sırasında yeterli korumayı sağlamaz.
- Bir kaza sonrasında, çocuk koruma sisteminin, emniyet kemerlerinin, ISOFIX alt bağlantı kancalarının ve üst bağlantı kancalarının HYUNDAI yetkili servisinde kontrol ettirilmesini öneririz.

Çocuk Koruma Koltuğu Sisteminin (CRS) Seçimi

Çocuğunuz için bir CRS seçerken, daima:

- Çocuk koruma koltuğunun ülkenizdeki uygulanabilir Güvenlik Standartlarına uygun olduğunu gösteren bir etikete sahip olmasına dikkat ediniz.
- Çocuğunuzun boyuna ve kilosuna uygun bir çocuk koruma koltuğu kullanınız. Kullanım ile ilgili gerekli etiket veya talimatlar bu bilgileri sağlar.
- Kullanılacak araçtaki koltuk sistemine uyan bir çocuk koruma koltuğu seçiniz.
- Çocuk koruma koltuğu sistemi ile birlikte verilen kullanım ve takma talimatı ve uyarılarını okuyunuz ve uygulayınız.

Çocuk koruma sistemi tipleri

Üç ana tip çocuk koruma sistemi vardır: Yüzü arkaya bakan, yüzü öne bakan, ve ilave minderli koltuklar. Bunlar çocuğun yaşına, boyuna ve ağırlığına göre sınıflandırılır.

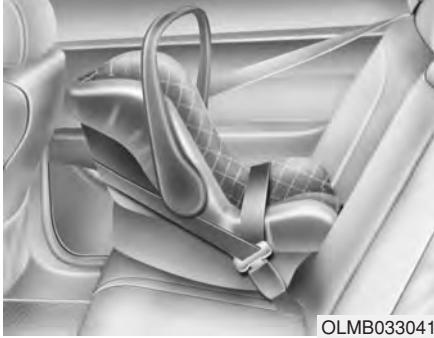

OLMB033041

Yüzü arkaya dönük Çocuk Koruma Koltuğu Sistemi

Yüzü arkaya bakan bir Çocuk Koruma Koltuğu Sistemi, koltuk yüzeyi ile çocuğun arka tarafına doğru koruma sağlar. Kemer sistemi çocuğu yerinde tutar ve bir kaza durumunda, çocuğu, Çocuk Koruma Koltuğu Sistemi içinde konumlandırmak için devreye girer ve boyun ve omuriliğe gelen stresi azaltır.

Bir yaşından küçük tüm çocuklar mutlaka daima yüzü arkaya dönük bir Çocuk Koruma Koltuğu Sisteminde seyahat etmelidir. Farklı tipte yüzü arkaya dönük Çocuk Koruma Koltuğu Sistemleri vardır: Yalnız be-

bekler için olan Çocuk Koltuğu Koruma Sistemleri yalnızca yüzü arkaya dönük konumda kullanılabilir. Üç şekilde de çevrilebilir bir Çocuk Koruma Koltuğu Sistemi, arkaya dönük konumdayken, çocuğunuzu uzun süre yüzü arkaya dönük şekilde tutmanıza olanak sağlayan, daha fazla yükseklik ve daha fazla ağırlık limitlerine sahiptir.

Çocuk Koruma Koltuğu Sistemlerini, çocuklarınız boy ve ağırlığı Koruma Koltuğu Sistemi üreticisinin izin verdiği sınırlara uyduğu sürece yüzü arkaya dönük konumda kullanınız. Bu tarz onları güvende tutmanın en iyi yoludur. Çocuğunuz yüzü arkaya dönük Çocuk Koruma Koltuğu Sistemi kullanma yaşının üstünde ise, çocuğunuz artık emniyet kemerli yüzü öne dönük Çocuk Koruma Koltuğu Sistemi kullanmaya hazır demektir.



OGB034031

Yüzü öne dönük Çocuk Koruma Koltuğu Sistemi

Yüzü öne dönük Çocuk Koruma Koltuğu Sistemi, kemerle birlikte çocuğun gövdesi için koruma sağlar. Çocuklarınızı, onlar Çocuk Koruma Koltuğu Sistemi üreticisinin izin verdiği en üst boy ve ağırlık sınırlarına erişinceye kadar kemerli yüzü öne dönük Çocuk Koruma Koltuğu Sisteminde oturtunuz.

Çocuğunuz yüzü dönük Çocuk Koruma Koltuğu Sistemi kullanma sınırlarının dışına çıkınca, çocuğunuz yükseltilmiş koltuk için hazır duruma gelmiştir.

Yükseltilmiş koltuklar

Yükseltilmiş koltuk, aracın emniyet kemeri sistemine uyum için iyileştirilmiş bir Çocuk Koruma Koltuğu Sistemi'dir. Yükseltilmiş koltuk, emniyet kemeri çocuğunuzun gövdesinin en kuvvetli parçalarına uyum sağlayacak şekilde konumlandırır. Çocuklarınızı bir emniyet kemeri tam olarak uyacak ölçülere gelinceye kadar yükseltilmiş koltuklarda oturtunuz.

Bir emniyet kemeri usulüne göre uyması için, kucak kemeri mutlaka mide üzerinde değil basen üstünde rahatça durmalıdır. Omuz kemeri, ense veya yüz üzerinden değil, omuz ve göğüs üzerinde rahatça durmalıdır. 13 yaşın altındaki çocuklar daima bir kaza, ani duruş veya ani manevra sırasında yaralanma riskini asgaride tutmak için mutlaka uygun bir şekilde korunmuş olmalıdırlar.

Çocuk Koruma Koltuğu Sisteminin (CRS) Montajı

⚠ UYARI

Çocuk Koruma Koltuğu Sistemini takmadan önce daima:

- **Çocuk Koruma Koltuğu Sisteminin imalatçı firma kullanım ve montaj talimatını okuyup uygulayınız.**

Tüm talimat ve uyarılar takip edilmediği zaman, bir kaza olursa, CİDDİ YARALANMA veya ÖLÜM riski artabilir.

⚠ UYARI

Eğer aracın koltuk başlığı Çocuk Koruma Koltuğu Sisteminin uygun şekilde montajını önliyorsanız (Çocuk Koruma Koltuğu Sistemi el kitabında tarif edildiği gibi), başlığın ilgili oturma konumu tekrar ayarlanmalı veya tamamen sökülmelidir.

Uygun bir Çocuk Koruma Koltuğu Sistemini seçtikten ve bu koltuğun aracın arkasına düzgün şekilde bulunduğunu kontrol ettikten sonra, Çocuk Koruma Koltuğu Sistemi üreticisinin talimatına göre monte etmeye hazırsınız demektir. Çocuk Koruma Koltuğu Sistemini düzgün şekilde monte etmenin üç genel adımı vardır:

- **Çocuk Koruma Koltuğu Sistemi araca uygun şekilde sabitleyiniz.** Tüm Çocuk Koruma Koltuğu Sistemleri araca mutlaka bir kucak kemeri veya kucak/omuz kemerinin kucak parçası veya üstten bağlanmalı kanca ve/veya ISOFIX kanca ile sabitlenmelidir.
- **Çocuk Koruma Koltuğu Sisteminin sıkıca emniyete alındığından emin olunuz.** Bir Koruma Koltuğu Sistemini aracın koltuğuna monte ettikten sonra, aracın koltuğuna emniyetli bir şekilde sabitlendiğini doğrulamak için, koltuğu ileri ve yanlara doğru itiniz ve çekiniz. Emniyet kemeri olan bir Çocuk Koruma Koltuğu Sistemi mümkün olduğu kadar sıkı şekilde monte edilmelidir. Ancak, bazı yana doğru hareketi beklenebilir.

Çocuk Koruma Koltuğu Sistemini monte ederken, araç koltuğunu, çocuğunuzun Çocuk Koruma Koltuğu Sisteminde konforla oturabileceği bir konuma ayarlayınız (yukarı ve aşağı, ileri ve arkaya).

- **Çocuğu çocuğunuzun Çocuk Koruma Koltuğu Sistemine yerleştiriniz.** Çocuğun, Çocuk Koruma Koltuğu Sistemi üreticisinin talimatına göre koltuğa kemer ile bağlanmasını sağlayınız.

UYARI

Çocuk Koruma Koltuğu Sistemleri, kapalı araç içinde bırakıldıklarında çok ısınabilir. Çocuğu yanmaya karşı korumak için, çocuğunuzun koltuğa oturmadan önce koltuk yüzeyini ve kemer tokalarını kontrol ediniz.

Çocuklar için ISOFIX kanca ve üstten bağlamalı kanca (ISOFIX sistemleri)

ISOFIX sistemi, sürüş ve bir kaza sırasında Çocuk Koruma Koltuğu Sistemini tutar. Bu sistem, Çocuk Koruma Koltuğu Sisteminin daha kolay takılmasını sağlamak üzere tasarlanmıştır ve Çocuk Koruma Koltuğu Sisteminin uygun olmayan şekilde takılma olasılığını azaltır. ISOFIX sistemi, araç içindeki kancaları ve Çocuk Koruma Koltuğu Sisteminin üzerindeki geçme noktalarını kullanır.

ISOFIX sistemi Çocuk Koruma Koltuğu Sisteminin arka koltuklara sabitlenmesi için emniyet kemerlerinin kullanılmasını gerek bırakmaz.

Alt kancalar araca takılmış olan metal çubuklardır. Her ISOFIX koltuk konumu için, alt bağlantı noktaları ile Çocuk Koruma Koltuğu Sistemini taşıyabilen iki alt kanca noktası vardır.

ISOFIX sistemini aracınızda kullanmak için, mutlaka ISOFIX bağlantıları olan bir çocuk koruma gereklidir (Bir ISOFIX Çocuk Koruma Koltuğu Sistemi, sadece ECE-R 44 veya ECE-R 129 standartlarına uygun olduğuna dair aracın özel veya evrensel onayı varsa, takılabilir.).

Çocuk Koruma Koltuğu Sistemi üreticisi, ISOFIX alt bağlantı kancaları ile ilgili Çocuk Koruma Koltuğu Sisteminin nasıl kullanılacağı hakkında talimatları sağlar.

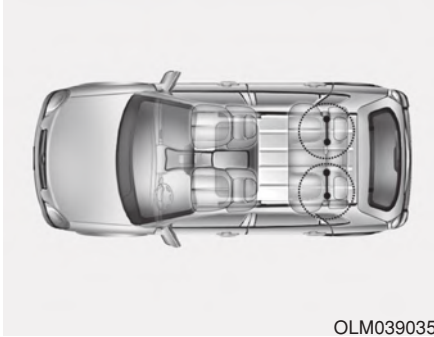

OLM039035

ISOFIX bağlantı kancaları arka koltuk sağ ve sol yan oturma konumlarında bulunmaktadır. Bunların yerleri, şekilde gösterilmektedir. Aracınızda arka orta oturma konumuna uygun ISOFIX alt bağlantı kancaları bulunmaz.

⚠ UYARI

Arka orta koltukta, ISOFIX bağlantı kancalarını kullanarak bir Çocuk Koruma Koltuğu Sistemini monte etmeye kalkışmayın. Aracınızda bu koltuğa uygun ISOFIX bağlantı kancaları bulunmaz.

Arka orta oturma konumunda CRS'nin montajı için, dış koltuk bağlantı kancalarının kullanılması, kırılabilir kancalara hasar verebilir veya bir çarpışmada ciddi yaralanma veya ölüme neden olabilir.



ISOFIX bağlantı kancaları sembolleri, aracınızdaki ISOFIX bağlantı kancalarının konumunu tanımlamak üzere sol ve sağ arka koltuk minderlerinde bulunmaktadır (Bkz. resimdeki oklar).

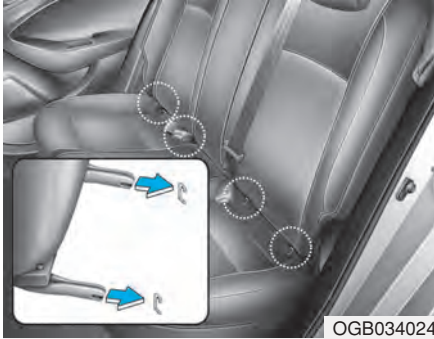

Her iki arka dış koltuklar bir çift ISO-FIX bağlama kancası ve aynı zamanda arka koltukların arka kısmındaki onlara karşılık gelen üst bağlantı kancasıyla donatılmıştır.

“ISOFIX Sisteme” sahip bir Çocuk Koruma Koltuğu (CRS) Sisteminin Sabitlenmesi

Arka dış koltuk konumlarının her iki tarafına ISO-FIX uyumlu bir Çocuk Koruma Koltuğu (CRS) Sistemi takmak için:

1. Emniyet kemeri tokasını ISO-FIX bağlantı kancalarından uzaklaştırınız.
2. Çocuk Koruma Koltuğu (CRS) Sistemi ile ISO-FIX bağlantı kancaları arasında güvenli bir bağlantı sağlayabilmek için, herhangi bir nesneyi kancalardan uzaklaştırınız.
3. Çocuk Koruma Koltuğu (CRS) Sistemini aracın koltuğuna yerleştirin, sonra Çocuk Koruma Koltuğu (CRS) Sistemi üreticisinin verdiği talimatlara göre ISO-FIX bağlantı kancalarına tutturunuz.
4. Çocuk koruma Koruma Koltuğu Sisteindeki ISO-FIX bağlantılarının ISO-FIX bağlantı kancalarına düzgün şekilde bağlanması ve montajı için, Çocuk Koruma Koltuğu Sisteminin üretici talimatlarını izleyiniz.

⚠ UYARI

ISO-FIX sistemini kullanırken aşağıdaki önlemleri alınız:

- Çocuk Koruma Koltuğu Sistemi ile birlikte verilen tüm montaj talimatlarını okuyunuz ve takip ediniz.
- Çocuğun gerdirilmemiş emniyet kemerlerine ulaşip tutmasını önlemek için, kullanılmayan tüm arka emniyet kemerlerinin tokalarını takınız ve emniyet kemerini çocuğun arkasından gerdiriniz. Bir omuz kemeri boynuna dolanırsa ve kemer sıkarsa, çocuklar boğulabilir.
- Tek bir kancaya birden fazla Çocuk Koruma Koltuğu Sistemini ASLA tutturmayınız. Bu durum, kancanın veya bağlantının gevşemesine veya kırılmasına neden olabilir.
- Bir kazadan sonra, ISO-FIX sistemini daima yetkili serviste incelettiriniz. Kaza ISO-FIX sistemine hasar verebilir ve Çocuk Koruma Koltuğu Sistemini uygun şekilde emniyet altına alamayabilir.

“Üst Bağlantı Kancalı” bir Çocuk Koruma Koltuğu Sisteminin Yerine Takılması



Önce, Çocuk Koruma Koltuğu Sistemini ISOFIX bağlantı kancaları veya emniyet kemeri ile sabitleyin. Çocuk Koruma Koltuğu Sisteminin üreticisi üst bağlamanın takılmasını önerirse, üst bağlamayı üst bağlama kancasına tutturun ve sabitleştiriniz.

Üst bağlama kancaları arka koltukların arka sırtlık tarafındadır.

⚠ UYARI

Üst bağlamayı takarken aşağıdaki önlemleri alınız:

- Çocuk Koruma Koltuğu Sistemi ile birlikte verilen tüm montaj talimatlarını okuyunuz ve takip ediniz.
- Tek bir üstten bağlamalı kancaya birden fazla Çocuk Koruma Koltuğu Sistemini ASLA tutturmayınız. Bu durum, kancanın veya bağlantının gevşemesine veya kırılmasına neden olabilir.
- Üst bağlamayı doğru üst bağlama kancasından başka bir şeye tutturmayın. Başka bir şeye takılırsa düzgün şekilde çalışmayabilir.
- Çocuk Koruma Koltuğu Sistemi bağlama yerleri sadece doğru yerleştirilmiş Çocuk Koruma Koltuğu Sisteminin ürettiği kuvvetlere dayanacak şekilde tasarlanmıştır.
- Hiçbir koşulda yetişkin emniyet kemerleri yerine veya başka eşyaları ve teçhizatı otomobile bağlamak için kullanılmalıdır.

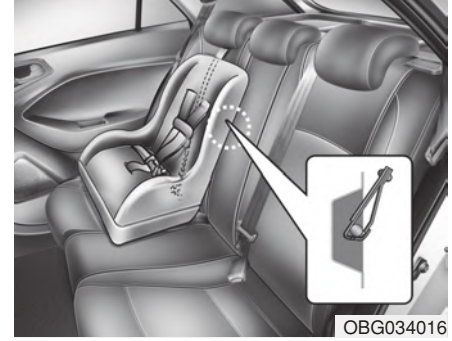

Üst bağlantının takılması:

1. Üst bağlantıyı Çocuk Koruma Koltuğu Sistemi koltuk arkalığı üzerinden geçiriniz. Üst bağlantıyı koltuk başlığının altından ve koltuk başlığının ayakları arasından geçiriniz. Aksi halde üst bağlantıyı araç koltuk arkalığının üst kısmının üzerinden geçiriniz. Kayışın bükülmemiş olduğundan emin olunuz.
2. Üst bağlantıyı, üst bağlama kancasına birleştirin, sonra üst bağlantıyı Çocuk Koruma Koltuğu Sistemi talimatına göre sıkınız ve Çocuk Koruma Koltuğu Sistemini araç koltuğuna kuvvetlice sabitleyiniz.
3. Koltuğu ileri ve yan tarafa doğru iterek ve çekerek, Çocuk Koruma Koltuğu Sisteminin emniyetli bir şekilde sabitlenmiş olup olmadığını kontrol ediniz.

ISOFIX Çocuk Koruma Koltuğu Sistemleri için her bir oturma pozisyonunun ECE yönetmeliklerine göre uygunluğu

Kütle Grubu	Beden Sınıfı	Bağlama Düzeni	Araç ISOFIX Pozisyonları			
			Ön Yolcu	Arka Yan (Sürücü tarafı)	Arka Yan (Yolcu tarafı)	Arka Orta
Portatif yatak	F	ISO/L1	-	X	X	-
	G	ISO/L2	-	X	X	-
0 : 10 kg'a kadar	E	ISO/R1	-	IL	IL	-
0+ : 13 kg'a kadar	E	ISO/R1	-	IL	IL	-
	D	ISO/R2	-	IL	IL	-
	C	ISO/R3	-	X	X	-
I : 9 – 18 kg arası	D	ISO/R2	-	IL	IL	-
	C	ISO/R3	-	X	X	-
	B	ISO/F2	-	IUF + IL	IUF + IL	-
	B1	ISO/F2X	-	IUF + IL	IUF + IL	-
	A	ISO/F3	-	IUF + IL	IUF + IL	-

IUF = Bu grupta kullanılmak üzere onaylanmış olan universal kategorinin öne bakan ISOFIX çocuk koruma koltuğu sistemi (CRS) için uygundur.

IL = Ekli listede verilen ISOFIX Çocuk Koruma Koltuğu Sistemi (CRS) için özellikle uygun. Bu ISOFIX Çocuk Koruma Koltuğu Sistemi (CRS), "özel araç", "sınırlı" veya "yarı-evrensel" kategoriler içindir.

X = Bu grup ve/veya bu boyut sınıfı içinde yer alan ISOFIX Çocuk Koruma Koltuğu Sistemi için uygun olmayan ISOFIX konumu.

* ISOFIX Çocuk Koruma Koltuğu Sistemi beden sınıfları ve bağlama düzenleri

A - ISO/F3: Tam Yükseklik Öne Dönük ana kucağı Çocuk Koruma Koltuğu Sistemi (CRS) (yükseklik 720 mm)

B - ISO/F2: Azaltılmış Yükseklik Öne Dönük ana kucağı Çocuk Koruma Koltuğu Sistemi (CRS) (yükseklik 650 mm)

B1 - ISO/F2X: Düşük Yükseklik İkinci Versiyon Arka Yüz Şekli Öne Dönük ana kucağı Çocuk Koruma Koltuğu Sistemi (CRS) (yükseklik 650 mm)

C - ISO/R3: Tam Boy Arkaya Bakan ana kucağı Çocuk Koruma Koltuğu Sistemi (CRS)

D - ISO/R2: Düşük Boy Arkaya Bakan ana kucağı Çocuk Koruma Koltuğu Sistemi (CRS)

E - ISO/R1: Bebek Boyu Arkaya Dönük Çocuk Koruma Koltuğu Sistemi (CRS)

F - ISO/L1: Sol Yana Yüzü Dönük pozisyonda Çocuk Koruma Koltuğu Sistemi (CRS) (portatif yatak)

G - ISO/L2: ISO/L2: Sağ Yana Dönük pozisyonda Çocuk Koruma Koltuğu Sistemi (CRS) (portatif yatak)

Önerilen Çocuk Koruma Sistemleri – Avrupa için

Kütle Grubu	Beden Sınıfı	Bağlama Düzeni	İsim	Üretici	Sabitlenme Tipi	ECE-R44 Onay No.
Grup 0-1 (0-13kg)	E	ISO/R1	Baby Safe Plus	Britax Römer	ISOFIX tabanlı yüzü arkaya bakan	E1 04301146
Grup 1 (9-18kg)	B1	ISO/F2X	Duo Plus	Britax Römer	Araç ISOFIX alt bağlama kancalı + Üst Bağlama kancalı yüzü öne bakan	E1 04301133

CRS Üretici bilgisi

Britax Römer <http://www.britax.com>

Çocuk Koruma Koltuğu Sisteminin kucak kemeriyle veya kucak/omuz kemeriyle sabitlenmesi

ISOFIX sistemini kullanmadığınız zaman, tüm Çocuk Koruma Koltuğu Sistemleri mutlaka bir kucak kemeri veya kucak/omuz kemeriyle kucak parçası ile birlikte aracın arka koltuğuna sabitlenmelidir.



Çocuk Koruma Koltuğu Sisteminin kucak kemeriyle takılması

Arka koltuğun ortasına bir Çocuk Koruma Koltuğu Sistemi monte etmek için aşağıdakileri yapınız:

1. Çocuk Koruma Koltuğu Sistemini bir arka koltuğa yerleştiriniz ve Çocuk Koruma Koltuğu Sistemi üreticisinin talimatını takip ederek kucak kemeri koltuğun etrafından veya arasından geçiriniz.

Emniyet kemeri kayışının bükülmemiş olduğundan emin olunuz.

2. Kucak kemeri mandalını tokaya bağlayınız. "Klik" sesini duyunuz.
3. Kucak kemeri, kemeri serbest ucunu çekerek, Çocuk Koruma Koltuğu Sistemine sıkıca oturacak şekilde ayarlayınız.
4. Emniyet kemeri onu sıkıca yerinde tuttuğundan emin olmak için, Çocuk Koruma Koltuğu Sisteminin üzerinde itiniz ve çekiniz.

Eğer Çocuk Koruma Koltuğu Sistemi üreticiniz üst bağlama kancasının kucak kemeri ile kullanılmasını öneriyorsa, sayfa 2-37'ye bakınız.

Çocuk Koruma Koltuğu Sistemini çıkarmak için, tokadaki açma düğmesine basınız ve sonra kucak kemeri çocuk Koruma Koltuğu Sisteminden dışarı çıkarınız.

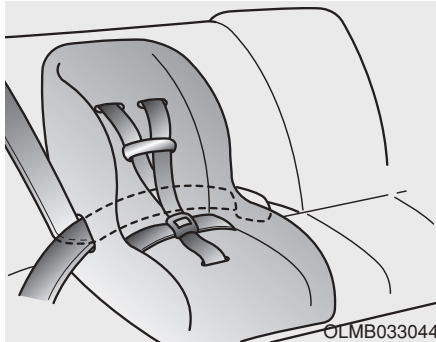

Çocuk Koruma Koltuğu Sisteminin kucak/omuz kemeriyle takılması

Arka koltuğa bir Eğer Çocuk Koruma Koltuğu Sistemi monte etmek için aşağıdakileri yapınız:

1. Çocuk Koruma Koltuğu Sisteminin arka koltuğa yerleştirin ve Çocuk Koruma Koltuğu Sistemi üreticisinin talimatını takip ederek kucak/omuz kemeri koltuğun etrafından veya arasından geçirin. Emniyet kemeri kayışının bükülmemiş olduğundan emin olunuz.

i Bilgilendirme

Arka orta koltuk emniyet kemeri kullandığınız zaman, bu bölümdeki “3 noktalı Arka Orta Emniyet Kemeri” kısmına bakınız.

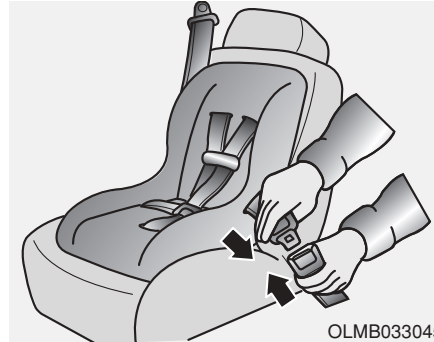

2. Kucak/omuz kemeri mandalını tokaya bağlayınız. “Klik” sesini duyunuz.

i Bilgilendirme

Kemer tokası açma düğmesini acil durumda kolay ulaşılabilecek şekilde yerleştiriniz.

3. Omuz kemeri makaraya geri sararken, Çocuk Koruma Koltuğu Sistemini aşağı iterek, mümkün olduğu kadar kemerdeki boşluğu alınız.

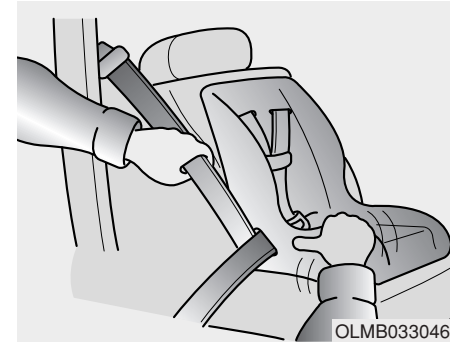

4. Emniyet kemeri onu sıkıca yerinde tuttuğundan emin olmak için, Çocuk Koruma Koltuğu Sisteminin üzerinde itiniz ve çekiniz.

Eğer Çocuk Koruma Koltuğu Sistemi üreticiniz üst bağlama kancasının kucak kemeri ile kullanılmasını öneriyorsa, sayfa 2-37'ye bakınız.

Çocuk Koruma Koltuğu Sisteminin çıkarmak için, tokadaki açma düğmesine basınız ve sonra kucak/omuz kemeri Çocuk Koruma Koltuğu Sisteminden dışarı çıkarınız ve emniyet kemeri tamamen içeri çekilmesini sağlayınız.

“Universal” kategoride kemerli Çocuk Koruma Koltuğu Sistemleri için her bir oturma pozisyonunun ECE yönetmeliklerine göre uygunluğu

Çocuklarınız için uygun ve yasal olarak onaylanmış Çocuk Koruma Koltuğu Sistemleri kullanınız.

Çocuk Koruma Koltuğu Sistemleri kullanıldığında, aşağıdaki tabloya başvurunuz.

Yaş Grubu	Oturma Konumu		
	Ön yolcu	Arka dış	Arka orta
0 : 10 kg kadar (0 - 9 ay)	U	U	U
0+ : 13 kg kadar (0 -2 yaş)	U	U	U
I : 9 kg ila 18 kg (9 ay ila - 4 yıl)	U	U	U
II & III : 15 kg - 36 kg arası (4-12 yaş)	U	U	U

U : Bu grupta kullanılmak üzere onaylanmış olan “universal” kategori içindeki Çocuk Koruma Koltuğu Sistemi oturma konumu.

HAVA YASTIĞI - İLAVE GÜVENLİK SİSTEMİ (SRS)

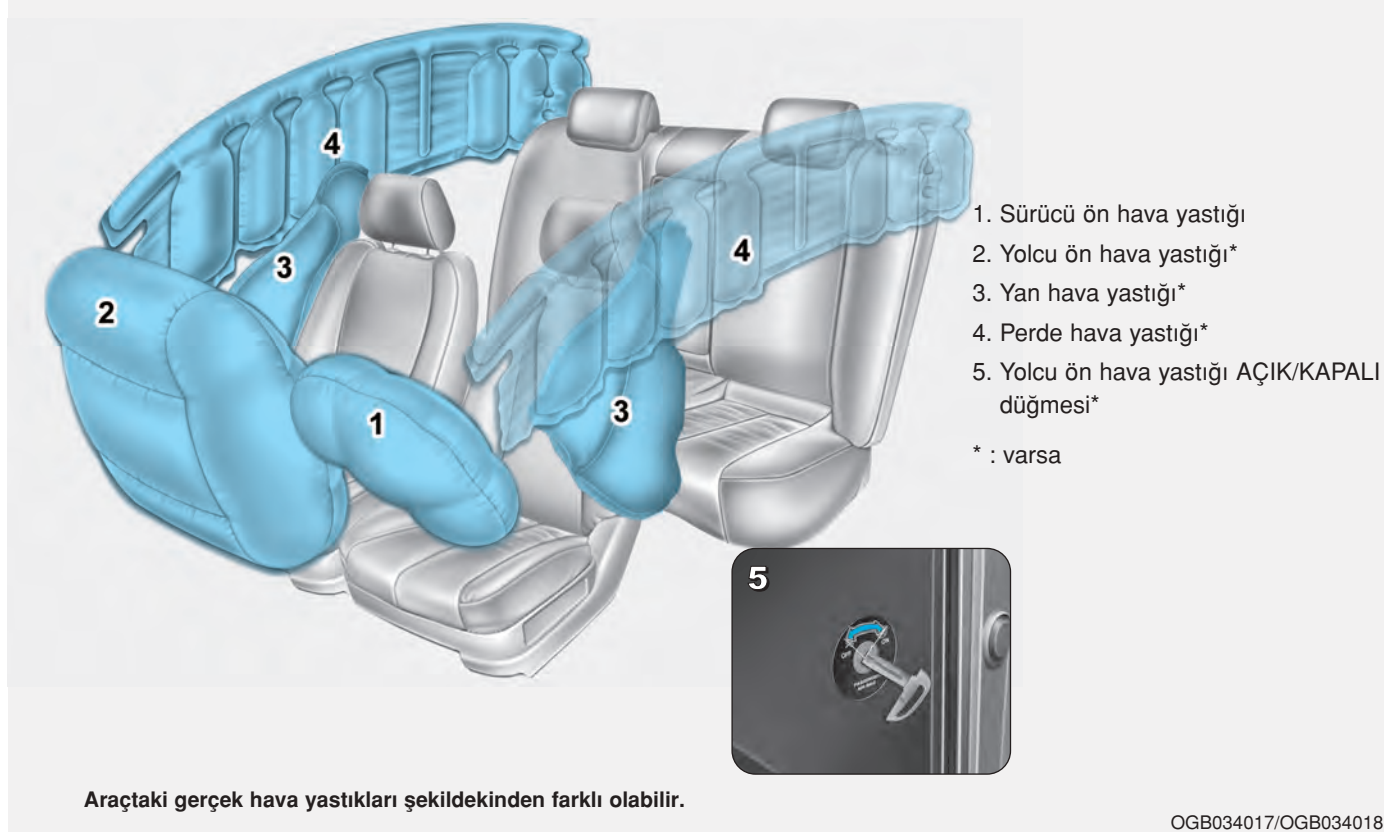

Araçlar, sürücü koltuğu ve ön yolcu koltukları için ilave Hava Yastığı Sistemi ile donatılmıştır.

Ön hava yastıkları üç noktalı emniyet kemerlerine ek olarak tasarlanmıştır. Bu hava yastıklarının koruma sağlaması için, emniyet kemerleri sürüş sırasında her zaman takılmalıdır.

Emniyet kemerini takmazsanız, bir kazada ciddi şekilde yaralanabilir veya ölebilirsiniz. Hava yastıkları emniyet kemerlerine ek olarak tasarlanmıştır, ancak onların yerine geçmezler. Ayrıca, hava yastıkları, her türlü çarpışmada açılmak üzere tasarlanmamıştır. Bazı kazalarda, emniyet kemerleri sizi koruyan yegane sistemlerdir.

UYARI

HAVA YASTIĞI GÜVENLİK ÖNLEMLERİ

Her yolculukta, her zaman, herkes - DAİMA emniyet kemerlerini ve Çocuk Koruma Koltuğu Sistemini kullanmalıdır! Kemerinizi uygun olmayan bir şekilde takarsanız veya hava yastıkları açıldığında emniyet kemeriniz takılmamış ise, bir çarpışmada hava yastıkları ile bile ciddi şekilde yaralanabilir veya ölebilirsiniz.

Yolcu ön hava yastığı anahtarı "OFF" KAPALI konumda olmadıkça, Çocuk Koruma Koltuğu Sistemi veya yükseltilmiş koltuk kullanarak, bir çocuğu ASLA ön yolcu koltuğuna yerleştirmeyin. Açılan bir hava yastığı güçlü şekilde bebeğe veya çocuğa çarpabilir ve ciddi veya ölümcül yaralanmalara neden olabilir.

13 yaşın altındaki çocuklara arka koltukta Daima Kemer Takınız. Her yaştaki çocuk için en emniyetli yer orasıdır. Eğer 13 yaşında veya daha büyük bir çocuğun ön koltukta oturması gerekiyorsa, emniyet kemeri düzgünce takılmalı ve koltuk mümkün olduğu kadar geriye kaydırılmalıdır.

Araç park edilip motor kapatılana kadar, tüm yolcular kendileri ve koltukları dik durumda, koltuk minderinin ortasında, emniyet kemerleri bağlı olarak, bacakları serbestçe uzanmış ve ayakları yere basar şekilde oturmalıdırlar. Hava yastığı hızla açılarak, kaza esnasında yerinde düzgün oturmayan bir yolcuya çok güçlü bir şekilde çarpabilir ve onun ciddi veya ölümcül yaralanmasına yol açabilir.

Siz veya yolcularınız asla hava yastıklarına gereksiz şekilde yakın oturmamalı veya uzanmamalısınız. Kapılara veya orta konsola yaslanmayınız. Koltuğunuzu ön hava yastıklarından mümkün olduğu kadar geriye, ama yine de aracın kontrolünü muhafaza edecek şekilde çekiniz.

Hava yastıkları nerede?

Sürücü ve yolcu ön hava yastıkları (varsa)

Aracınız İlave Güvenlik Sistemi (SRS) ve hem sürücü hem yolcu için emniyet kemerleri ile donatılmıştır.

SRS sistemi, direksiyon simidinin ortasında ve ön panelin yolcu tarafında torpido gözünün üzerinde yer alan hava yastıklarından oluşur. Hava yastıkları "AIR BAG" harfleri ile panel kapaklarında etiketlenmiştir.



SRS'nin amacı, açılmasına yetecek şiddetteki önden çarpmalarda, sürücü ve ön yolcular için, emniyet kemerlerinin sağladığı korumaya ilave koruma sağlamaktır.

⚠ UYARI

Açılan ön hava yastıklarının oluşturacağı ölüm veya ciddi yaralanma riskini azaltmak için, aşağıdaki önlemleri alınız:

- Emniyet kemerleri mutlaka sürekli olarak düzgün şekilde oturmuş yolcuları korumak amacıyla takılmalıdır.
- Koltuğunuzu ön hava yastıklarından mümkün olduğu kadar geriye, ama yine de aracın kontrolünü muhafaza edecek şekilde, çekiniz.
- Asla kapılara veya orta konsola yaslanmayınız.
- Ön yolcunun ayaklarını veya bacaklarını ön konsola yerleştirmesine izin vermeyiniz.
- Direksiyon simidinin, gösterge panelinin ve torpido gözünün üzerindeki ön yolcu panelinin üstündeki hava yastığı modüllerinin üzerine veya yakınına hiç bir nesne konulmamalıdır. Eğer hava yastıklarının açılmasına neden olacak kadar yeterli bir çarpışma olursa, bu tür nesnelere tehlikeli olabilir.

Yan hava yastıkları (varsa)

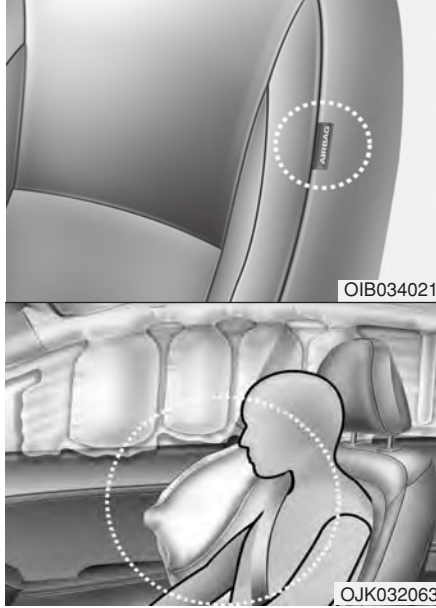

Hyundai'nizin her ön koltuğu yan hava yastığı ile donatılmıştır. Yan hava yastıklarının amacı, sürücüye ve ön yolcuya emniyet kemerlerinin sağladığı korumaya ilave koruma sağlamaktır.

Yan hava yastıkları, yalnızca belirli şiddette, açıda, hızda ve çarpışma noktasında belirli mesafede yan darbeli çarpışmalarda açılmak için tasarlanmıştır.

Yan hava yastıkları, her türlü yan darbe durumunda açılmak üzere tasarlanmamıştır.

⚠ UYARI

Açılan yan hava yastığının oluşturacağı ölüm veya ciddi yaralanma riskini azaltmak için, aşağıdaki önlemleri alınız:

- Emniyet kemerleri mutlaka sürekli olarak düzgün şekilde oturmuş yolcuları korumak amacıyla takılmalıdır.
- Yan hava yastıkları ile donatılmış koltuklarda oturdukları zaman, yolcuların başlarını veya vücutlarını kapılara yaslamalarına, kollarını kapılara koymasına, camdan uzatmalarına izin vermeyin veya kapılarla koltuklar arasına nesnelere koymayınız.

(Devam ediyor)

(Devam ediyor)

- Elleriniz ve kollarınız için yaralanma riskini asgariye indirmek için, direksiyon simidini saat 9 ve 3 konumlarında tutunuz.
- Koltuk kılıfı kullanılmamalıdır. Bu, sistemin etkinliğini önler veya azaltır.
- Hava yastıkları üzerinde veya hava yastığı ile aranızda herhangi bir eşya bulunmamalıdır.
- Kapı ile koltuk arasında herhangi bir eşya bulunmamalıdır. Bunlar yan hava yastıklarının açılması durumunda fırlayan tehlikeli parçacıklar haline gelebilir.
- Yan hava yastıklarının etrafına veya yakınlıklarına herhangi bir aksesuar takmayınız.
- Kontak anahtarını AÇIK konumda olduğunda kapılara vurmeyiniz. Aksi halde bu durum yan hava yastıklarının açılmasına neden olabilir.
- Eğer koltuk veya koltuk kaplaması hasar görmüşse, HYUNDAI yetkili servisinde aracı kontrol ettirmenizi öneririz.

Perde hava yastıkları (varsa)

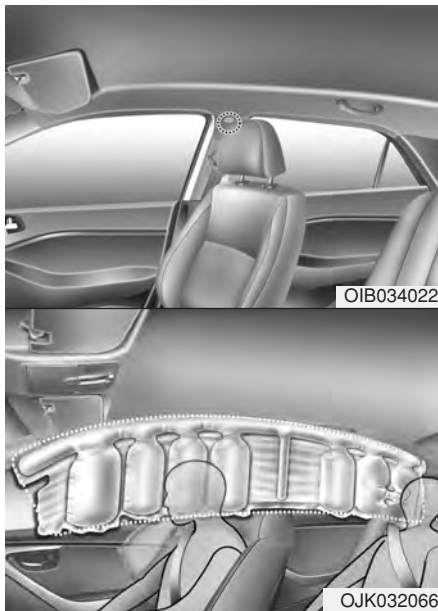

Perde hava yastıkları, ön ve arka kapıların üst kısmında tavan raylarının her iki tarafı boyunca yerleştirilmiştir.

Bu hava yastıkları, ön koltuktaki yolcular ile arka koltuklarda oturan yolcuların başlarının yandan darbeli çarpışmalarda korunmasına yardımcı olmak için tasarlanmıştır.

Perde hava yastıkları, sadece çarpışma şiddetine, açısına, hızına ve darbe noktasına bağlı olan belirli yan çarpışmalarda açılmak için tasarlanmıştır.

Perde hava yastıkları, her türlü yan darbe durumunda açılmak üzere tasarlanmamıştır.

⚠ UYARI

Açılan perde hava yastıklarının oluşturacağı ölüm veya ciddi yaralanma riskini azaltmak için, aşağıdaki önlemleri alınız:

- **Düzgün şekilde oturmuş bütün yolcular, emniyet kemerlerini mutlaka sürekli olarak yolcuları koruması amacıyla takmalıdırlar.**
- **Çocuk Koruma Koltuğu Sistemlerini mümkün olduğunca kapıdan uzak şekilde sabitleyiniz.**
- **Yan hava yastıkları ile donatılmış koltuklarda oturdukları zaman, yolcuların başlarını veya vücutlarını kapılara yaslamalarına, kollarını kapılara koymalarına, camdan uzatmalarına izin vermeyiniz veya kapılarla koltuklar arasına nesnelere koymayınız.**
- **Yan perde hava yastıklarını açmayınız veya onarmayınız.**

Hava yastıkları sistemi nasıl çalışır?

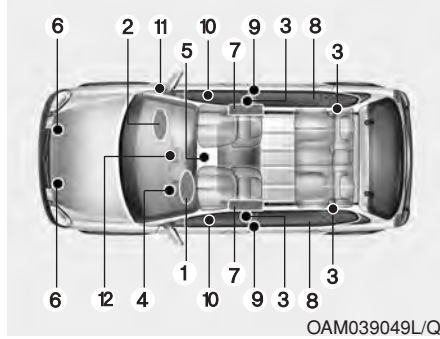

SRS sistemi aşağıdaki parçalardan oluşur:

- (1) Sürücü ön hava yastığı modülü
- (2) Yolcu ön hava yastığı modülü*
- (3) Ön Gerdircili Emniyet Kemer sistemi (Ön/Arka)*
- (4) Hava yastığı uyarı ışığı
- (5) SRS kontrol modülü (SRSCM)
- (6) Ön darbe sensörleri
- (7) Yan hava yastığı modülleri*
- (8) Perde hava yastığı modülleri*
- (9) Yan darbe sensörleri*

- (10) Yan basınç sensörleri*
- (11) Yolcu ön hava yastığı ON/OFF düğmesi* (sadece ön yolcu koltuğu)
- (12) Yolcu ön hava yastığı ON/OFF göstergesi* (sadece ön yolcu koltuğu)

* :varsa

SRSCM, kontak anahtarı “ON-açık” durumunda iken, olası bir çarpışma hava yastığının açılacağı veya ön gerdircili emniyet kemerinin açılacağı derecede şiddetli olup olmadığına karar vermek için, toka sensörü hariç tüm SRS parçalarını sürekli olarak izler.

SRS uyarı ışığı



Kontak anahtarı ON (AÇIK) konuma getirildikten sonra gösterge panelindeki SRS hava yastığı uyarı ışığı yaklaşık 6 saniye süreyle yanacaktır, hava yastığı uyarı ışığının daha sonra sönmeye başlamesi gerekmektedir.

⚠ UYARI

SRS sistemi arızalı ise, bir kaza sırasında hava yastığı düzgün şekilde açılmayabilir ve ciddi yaralanma ve ölüm riski artar.

Aşağıdaki koşullardan herhangi biri olduğunda, SRS sisteminiz arızalıdır:

- Kontak anahtarı AÇIK konuma geldiğinde, lamba yaklaşık 6 saniye için yanmıyor.

(Devam ediyor)

(Devam ediyor)

- Yaklaşık altı saniye yandıktan sonra hava yastığı uyarı ışığı sönmüyor.
- Araç hareket halinde olduğunda hava yastığı uyarı ışığı yanıyor.
- Motor çalıştığı zaman ışık yanıp söner.

Yukarıdaki koşullardan herhangi biri meydana gelirse, SRS sisteminizi HYUNDAI yetkili servisine incelettirmenizi öneririz.

Önden çarpışma sırasında, sensörler aracın yavaşladığını algılar. Yavaşlama oranı yeteri kadar yüksek ise, kontrol ünitesi ön hava yastıklarını zamanında ve gerekli kuvvet ile açar.

Ön hava yastıkları, emniyet kemerlerinin uygun ek güvenlik sağlayamadığı önden çarpışmalarda tepki vererek, sürücüyü ve ön yolcuyu korumaya yardım eder. Gerekli olduğunda, yan hava yastıkları bir yandan çarpma sırasında, koruyucu yardım sağlar.

- Hava yastıkları sadece kontak ON konumuna getirildiğinde çalışır duruma gelir (gerektiğinde açılmak üzere).
- Hava yastıkları, araç içindekileri ciddi fiziksel yaralanmalara karşı korumak için, bazı önden veya yandan çarpışmalar sırasında şişer.
- Hava yastığı sadece belirli bir araç hızında açılmaz. Genellikle, hava yastıkları bir çarpışmanın şiddetine ve yönüne bağlı olarak açılacak şekilde tasarlanmıştır. Bu iki faktör, sensörlerin elektronik bir hava yastığı açılma sinyali üretip üretmeyeceğini belirler.

- Hava yastığının açılması, araç hızı, darbenin açısı ve çarpışmada aracın çarptığı diğer aracın veya nesnenin yoğunluğu ve sabitliği gibi bir dizi faktöre bağlıdır. Bu faktörler yukarıdakilerle sınırlı değildir.
- Ön hava yastıkları anında tamamen açılır ve söner. Bir kaza anında hava yastıklarının açıldığını görmemiz fiilen mümkün değildir. Daha çok, çarpışmadan sonra, bağlantı yerlerinden sarkan sönmüş hava yastıklarını görebilirsiniz.

- Koruma sağlamaya yardımcı olmak için, hava yastıkları mutlaka hızlı bir şekilde açılmalıdır. Hava yastığının hızlı açılması, yolcu aracın iç yapısına çarpmadan önce, yolcuyla aracın iç yapısı arasında hava yastığının girmesini sağlayan son derece kısa bir sürede oluşan bir olaydır. Açılma hızı, ciddi veya hayatı tehdit eden yaralanma riskini azaltır ve bu nedenle hava yastığı tasarımının gerekli bir parçasıdır.

Hava yastığının hızlı açılması da, yüzde tahriş, ezilme, kemik kırılması gibi yaralanmalara neden olabilir, çünkü açılma hızı hava yastıklarının aynı zamanda büyük bir kuvvetle açılmasına da neden olur.

- Sürücü direksiyona çok yakın bir konumdaysa, hava yastığıyla temas ölümcül yaralanmalara neden olabilir.

Açılmış bir hava yastığı tarafından yaralanma riskini azaltmak için, önlemler alabilirsiniz. En büyük risk hava yastığına çok yakın oturmaktır. Bir hava yastığının açılması için boşluğa ihtiyacı vardır. Sürücülerin aracın hakimiyetini muhafaza ederek direksiyonun ortası ile göğüslerinin arasında mümkün olduğu kadar mesafe kalacak şekilde oturmaları önerilir.



SRSCM, aracın yeterince şiddetle önden çarpıştığını algıladığı zaman, otomatik olarak ön hava yastıklarını açar.

■ Sürücü ön hava yastığı (2)



Hava yastığının açılmasının ardından yastık kapakları üzerindeki yırtılma ekleri, hava yastığının açılması ile oluşan basınç etkisi ile ayrılır. Kapağın açılması ile hava yastıkları tam olarak şişer.

Tam olarak açılmış bir hava yastığı, emniyet kemeri uygun takmış bir sürücünün veya ön yolcunun ileri doğru hareketini engelleyecek ve böylelikle baş ve göğüs yaralanmasını önleyecektir.

■ Sürücü ön hava yastığı (3)



■ Yolcu ön hava yastığı



Hava yastığı, tamamen şiştikten sonra, hemen sönmeye başlar ve böylelikle sürücü görüşü ve diğer kontrolleri çalıştırma ve direksiyonu kullanma olanağı yeniden sağlanır.

⚠ UYARI

Yolcu hava yastığı açıldığı zaman, nesnelerin tehlikeli mermilere dönüşmesini önlemek için:

- Yolcu hava yastığının yerleştirildiği ön yolcu panelindeki torpido gözünün üst kısmına herhangi bir nesne (bardak, CD tutucu, çıkartma, vs) yerleştirmeyiniz veya yapıştırmayınız.
- Gösterge panelinin yakınına veya üzerine bir koku giderici sıvı kabı yerleştirmeyiniz.

Bir hava yastığı açıldıktan sonra ne beklenir?

Bir ön veya yan hava yastığı açıldıktan sonra çok hızlı bir şekilde söner. Hava yastığının açılması, sürücünün ön camdan bakmasını veya direksiyonu kullanmasını engellemez. Perde tipi hava yastıkları açıldıktan sonra bir süre için kısmen şişmiş olarak kalabilir.

UYARI

Bir hava yastığı açıldıktan sonra, aşağıdaki önlemleri alınız:

- **Açılan bir hava yastığından ortama yayılan duman ve tozun oluşturacağı rahatsızlığı azaltmak için, çarpışmadan mümkün olan en kısa süreden sonra camları ve kapıları açınız.**
- **Bir hava yastığı açıldıktan hemen sonra hava yastığının iç parçalarına dokunmayınız. Açılan hava yastığı ile temas eden parçalar çok sıcak olabilir.**

(Devam ediyor)

(Devam ediyor)

- **Etkilenen deri bölgelerini daima soğuk su ve yumuşak sabun ile etraflıca yıkayınız.**
- **Hava yastığının açıldıktan hemen sonra HYUNDAI yetkili servisi tarafından değiştirilmesini önermekteyiz. Hava yastığı sadece bir kez kullanılmak üzere tasarlanmıştır.**

Açılan hava yastığından gelen ses ve duman

Hava yastıkları açıldığı zaman, yüksek bir ses ve duman çıkarırlar ve aracın içine bir toz yayarlar. Bu normaldir ve hava yastığı fünyesinin ateşlenmesinin sonucudur. Hava yastığı açıldıktan sonra, göğsünüzün hem emniyet kemeri hem de hava yastığı ile sıkıştırılması sonucu ve aynı anda duman ve toz yüzünden nefes almakta oldukça zorlanabilirsiniz. Tozlar bazı insanlarda astımı kötüleştirebilir. Bir hava yastığı açıldıktan sonra nefes alma zorluğu yaşarsanız, derhal tıbbi yardım alınız.

Duman ve toz zehirli olmamakla birlikte, ciltte (gözlerde, burunda, gırtlakta, vb) kaşınmaya neden olabilir. Bu durumda, cildinizde tozun temas ettiği yüzeyleri derhal soğuk suyla yıkayıp durulayın ve belirtiler sürerse bir doktora görününüz.

Ön yolcu hava yastığı ON/OFF (AÇIK/KAPALI) anahtarı (Varsa)



Bu anahtar, yaş, boy ve tıbbi durumu nedeniyle ilgili hava yastığından dolayı yaralanma riski artan yolcu taşımak için yolcu ön hava yastığını devre dışı bırakmak amacıyla kullanılır.



Ön yolcu hava yastığının devre dışı bırakılması:

Master anahtarı veya benzer sağlam bir aleti, yolcu ön hava yastığı ON/OFF (AÇIK/KAPALI) anahtarına yerleştiriniz ve düğmeyi OFF (KAPALI) konumuna getiriniz. Yolcu hava yastığı OFF (KAPALI) (☒) göstergesi yanar ve yolcu ön hava yastığı tekrar devreye sokuluncaya kadar yanmaya devam eder.



Ön yolcu hava yastığının tekrar devreye sokulması:

Master anahtarı veya benzer sağlam bir aleti, yolcu ön hava yastığı ON/OFF (AÇIK/KAPALI) anahtarına yerleştiriniz ve düğmeyi ON (AÇIK) konumuna getiriniz. Yolcu hava yastığı ON (AÇIK) göstergesi (☒) yanar ve 60 saniye yanık kalır.

i Bilgilendirme

Motor Çalıştırma/Durdurma düğmesine basarak ON (AÇIK) konumuna getirildikten sonra, yolcu ön hava yastığı ON/OFF (AÇIK/KAPALI) göstergesi yaklaşık 4 saniye yanar.

⚠ UYARI

Ön yolcu hava yastığı KAPALI göstergesi yandığında, Bir erişkin yolcunun ön yolcu koltuğunda seyahat etmesine izin vermeyiniz. Bir çarpışma sırasında, yolcu hava yastığı OFF (KAPALI) lambası yanıyorsa hava yastığı açılmaz. Yolcu hava yastığını AÇIK konuma getirin veya yolcunun arka koltukta oturmasını sağlayınız.

⚠ UYARI

Yolcu ön hava yastığı AÇIK/ KAPALI düğmesi arıza yaparsa, şunlar meydana gelebilir:

- Gösterge panelindeki hava yastığı uyarı lambası (🚗) yanar.
- Ön yolcu hava yastığı OFF (KAPALI) göstergesi (🚗) yanmaz ve AÇIK göstergesi (🚗) yanar ve yaklaşık 60 saniye sonra söner. Bir önden çarpışmada, yolcu ön hava yastığı ON/OFF (AÇIK/ KAPALI) anahtarı OFF (KAPALI) konumda olsa bile, yolcu ön hava yastığı açılır.
- HYUNDAI yetkili servisine başvurmanızı ve yolcu ön hava yastığı ON/OFF (AÇIK/ KAPALI) anahtarını ve SRS hava yastığı sistemini derhal kontrol ettirmenizi öneririz.

Çocuk Koruma Koltuğu Sistemi için ön yolcu hava yastığı uyarı etiketi

■ A Tipi



OYDESA2042

■ B Tipi



OLM034310

Yolcu ön hava yastığı anahtarı "OFF" konumda olmadıkça, asla Çocuk Koruma Koltuğu Sistemini ön yolcu koltuğuna monte etmeyiniz.

Açılan bir hava yastığı bir çocuğa veya Çocuk Koruma Koltuğu Sistemine çok kuvvetli çarpabilir ve ciddi ve ölümcül yaralanmaya neden olabilir.

Çarpışmada hava yastığım neden açılmadı?

Hava yastıkları, her türlü çarpışmada açılmak üzere tasarlanmamıştır.

Hava yastığının ilave bir koruma sağlamasının beklenemeyeceği bazı kaza türleri vardır. Bunların arasında arkadan gelen darbeler, çok darbeli kazalarda ikinci veya üçüncü çarpmalar, düşük hızda çarpmalar sayılabilir. Araç hasarı, bir çarpışma enerjisinin emilimini gösterir, ve bu bir hava yastığının açılmamış olması gerektiğinin göstergesi değildir.

Hava yastığı çarpışma sensörleri

⚠ UYARI

Bir hava yastığının beklenmedik şekilde açılması ve ciddi yaralanma veya ölüme neden olma riskini azaltmak için:

- Hava yastıklarının veya sensörlerinin bulunduğu bölgelere vurmayın veya herhangi bir nesnenin çarpmasına izin vermeyiniz.

(Devam ediyor)

(Devam ediyor)

- Hava yastığı sensörlerinde veya etrafında bakım yapmaya çalışmayınız. Eğer sensörlerin yeri veya açısı değiştirilirse, hava yastıkları açılmaları gereken zamanlarda açılabilir veya açılmaları gereken zamanlarda açılmayabilir.
- Tampon koruyucuları takmanın veya tamponu orijinal olmayan bir parça ile değiştirmeyiniz. Bu durum çarpışmayı ve hava yastığı açılma performansını olumsuz yönde etkiler.
- Araç çekilirken hava yastığının yanlışlıkla açılmasını önlemek için kontak anahtarını LOCK/OFF (KİLİTLİ/KAPALI) veya ACC (AKSESUAR) konumuna getiriniz.
- Bütün hava yastığı onarım işlerinin HYUNDAI yetkili servisi tarafından yapılmasını öneririz.

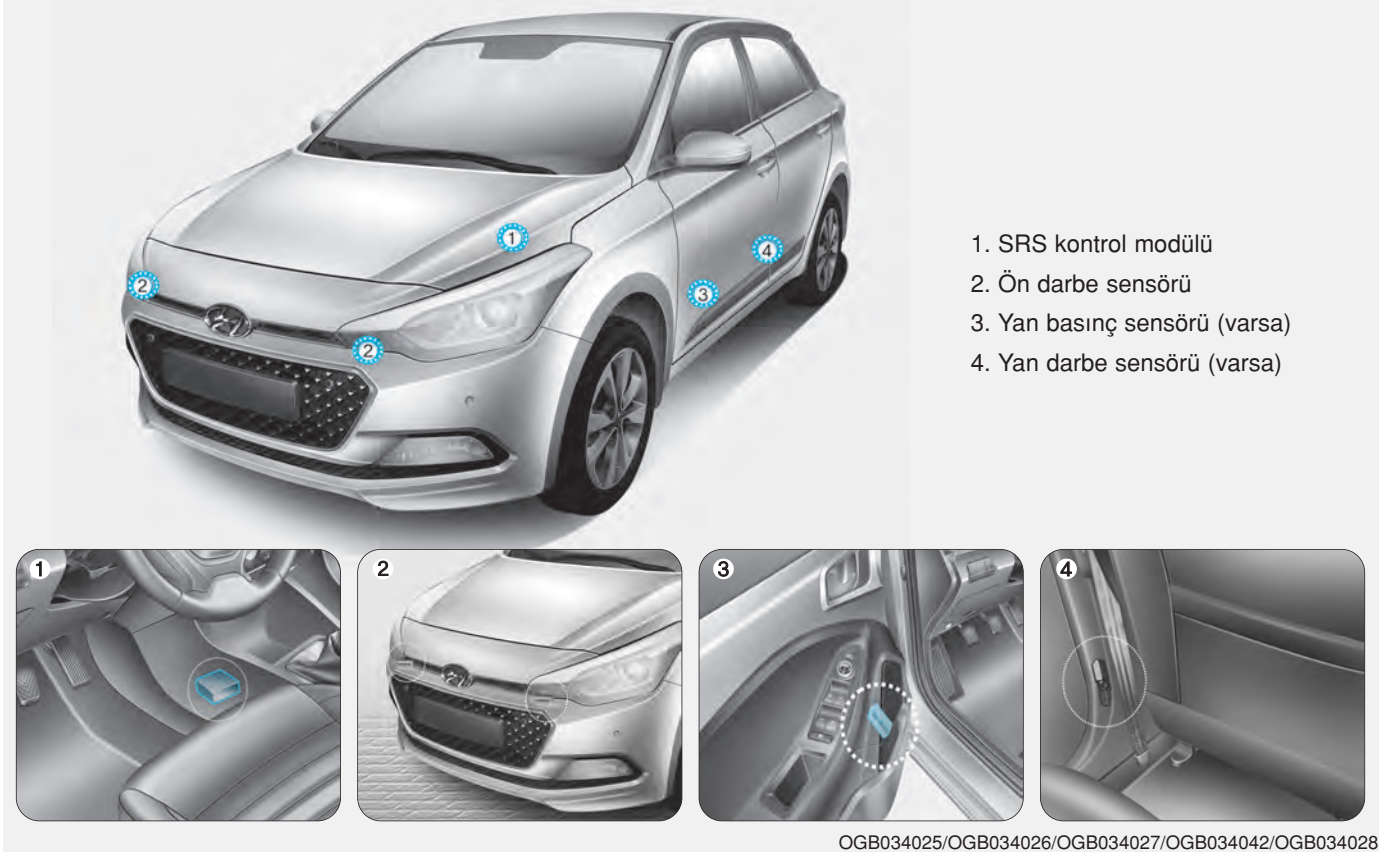

Hava yastığı açılma şartları

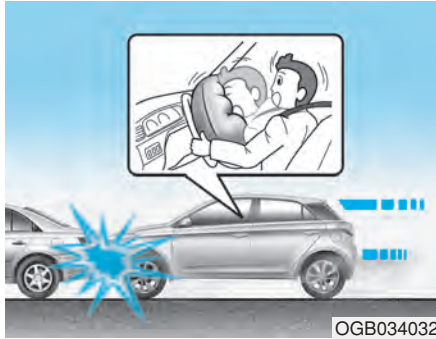

Ön hava yastıkları

Ön hava yastıkları, önden çarpışmalarda, çarpışmanın şiddetine, hızına veya açısına bağlı olarak açılacak şekilde tasarlanmıştır.

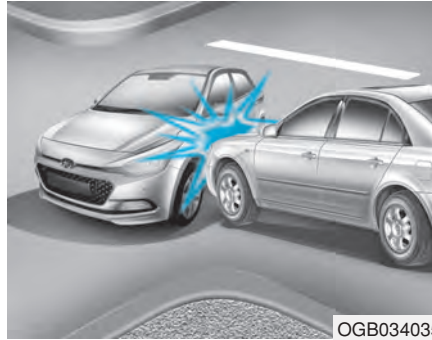

Yan ve perde hava yastıkları

Yan ve perde hava yastıkları, yan darbe sensörleri tarafından, belirli bir şiddete, hıza ve açıya sahip bir darbe hissedildiği zaman açılırlar.

Sürücü ve ön yolcu hava yastıkları sadece önden çarpışmalarda açılacak şekilde tasarlanmıştır. Önden çarpma sensörleri yeterli şiddette bir darbe algılayarsa, başka türlü çarpışmalarda da açılabilir. Yan ve perde hava yastıkları sadece yandan çarpışmalarda açılacak şekilde tasarlanmıştır, ancak yandan çarpma sensörleri yeterli şiddette bir darbe algılayarsa, başka türlü çarpışmalarda da açılabilir.

Eğer araç şasisi, düzgün olmayan yollardaki nesnelere veya kaldırımdan darbe alırsa, hava yastıkları açılabilir. İstenmeyen hava yastığı açılmalarını önlemek için düzgün olmayan yollarda veya araç trafiği için tasarlanmamış yüzeylerde dikkatli sürünüz.

Hava yastığı açılmama şartları



Bazı düşük hızdaki çarpışmalarda hava yastığı açılmayabilir. Hava yastıkları böyle durumlarda açılmayacak şekilde tasarlanmıştır, çünkü emniyet kemerinin ötesinde bir koruma sağlamayabilirler.

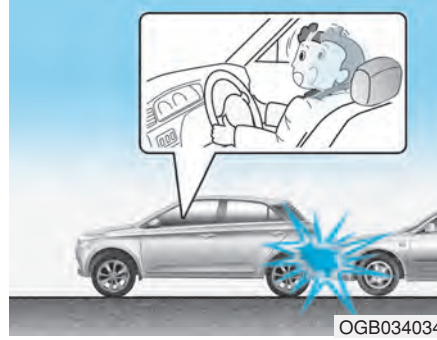

Ön hava yastıkları arkadan çarpmalarda açılacak şekilde tasarlanmıştır. Çünkü yolcular darbenin şiddetiyle arkaya doğru hareket eder. Bu durumda, açılan hava yastıkları herhangi bir ilave koruma sağlamaz.

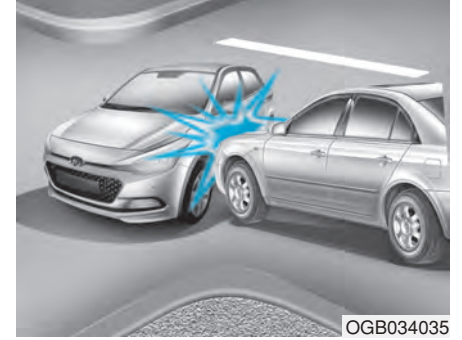

Ön hava yastıkları yandan çarpmalarda açılmayabilir, çünkü yolcular çarpışmanın olduğu yönde hareket ederler ve böylece yandan çarpmalarda ön hava yastığının açılması herhangi bir ilave koruma sağlamaz.

Ne var ki, darbenin şiddetine, aracın hızına ve çarpma açısına bağlı olarak yan ve perde hava yastıkları açılabilir.

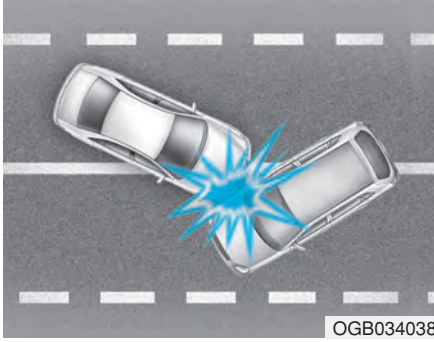

Açılı çarpışmalarda, darbenin şiddeti yolcuları hava yastığının ilave bir koruma sağlayamayacağı bir yöne hareket ettirebilir, bu durumda sensörler herhangi bir hava yastığını açmayabilir.

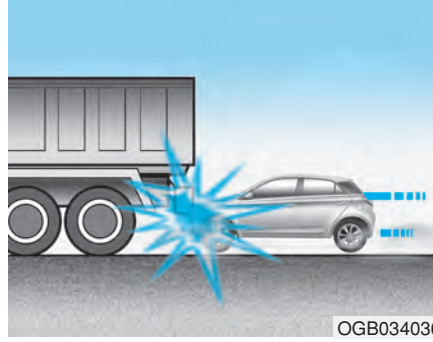

Darbeden hemen önce sürücüler genellikle sert fren yaparlar. Böyle bir sert frenleme, aracın ön kısmının alçalmasına ve yerden yüksekliği kendisinden fazla olan bir aracın altına girmesine neden olur. Bu tür durumlarda hava yastığı açılmayabilir. Çünkü sensörlerin algıladığı yavaşlama kuvvetleri bu tür "altına girme" çarpışmalarında azalabilir.

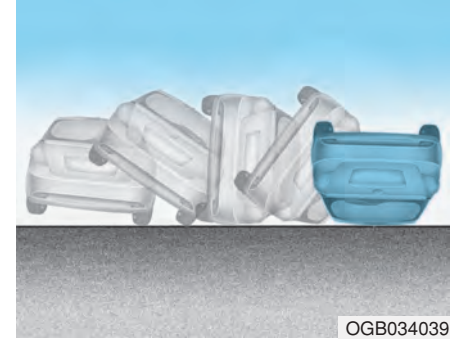

Devrilme kazalarında ön hava yastıkları açılmayabilir. Çünkü ön hava yastığının açılması yolculara ek bir koruma sağlamayacaktır.



OGB034037

Araç, direk veya ağaç gibi bir nesneye çarparsa, darbe noktası yoğunlaştığı ve çarpma enerjisi araç yapısı tarafından emildiği için, hava yastıkları açılmayabilir.

SRS Bakımı

SRS esas olarak bakım gerektirmez ve sizin işlem yaptıracağınız bir parçası yoktur. Kontak anahtarı ON (AÇIK) konumunda olduğu zaman SRS hava yastığı uyarı ışığı yanmazsa ya da sürekli biçimde yanık kalıyorsa, aracınızı hemen HYUNDAI yetkili servisinde kontrol ettirmenizi öneririz.

SRS sistemi üzerinde yapılacak sökme, takma, onarım gibi çalışmaların yanı sıra, direksiyon simidi, ön yolcu paneli, ön koltuklar ve tavan rayları üzerinde yapılacak çalışmaların da, HYUNDAI yetkili servisi tarafından yapılmasını öneririz. SRS sisteminde yanlış servis işlemi yapılması ciddi kişisel yaralanmalara yol açabilir.

⚠ UYARI

Ölüm veya ciddi yaralanma riskini azaltmak için, aşağıdaki önlemleri alınız:

- SRS parçalarının veya kablo- larının tadilatı veya bağlantı- larının ayrılması, ilaveten yastık kapaklarına her türlü etiket yapıştırılması veya gövde ya- pısının tadil edilmesi gibi mo- difikasyonlara kalkışmayınız.
- Direksiyon simidi, gösterge paneli üzerindeki ve torpido gözünün üstündeki ön yolcu panelinde yer alan hava yastı- ğı modüllerinin üzerine veya yakınına hiçbir nesne yerleş- tirmeyiniz.
- Hava yastığı kapaklarını nor- mal suda ıslatılmış bir yumu- şak bez ile temizleyiniz. Çö- zelti veya temizleyiciler, hava yastığı kapaklarını ve sistemin uygun olarak açılmasını en- gellerebilir.

(Devam ediyor)

(Devam ediyor)

- Açılan hava yastığının HYUNDAI yetkili servisi tarafından değiştirilmesini öneririz.
- Hava yastığı parçalarından biri veya araç komple hurdaya ayrılacak ise, belirli güvenlik önlemleri alınmalıdır. Gerekli bilgiler için HYUNDAI yetkili servisine danışınız. Bu önlemlerin yerine getirilmemesi kişisel yaralanma riskini arttırır.

İlave güvenlik önlemleri

Araç hareket halindeyken yolcular dışarı çıkmamalı veya yer değiştirmemelidirler. Bir çarpışma veya ani duruş esnasında emniyet kemeri takılı olmayan bir yolcu araç içinde diğer yolcuların üzerine veya araçtan dışarı fırlayabilir.

Emniyet kemerlerinin üzerinde hiçbir aksesuar kullanılmamalıdır. Yolcu konforunu artırdığını veya emniyet kemerini yeniden konumlandırdığını iddia eden cihazlar emniyet kemerinin sağladığı korumayı azaltabilir ve bir kazada ciddi yaralanma riskini artırabilir.

Ön koltukları modifiye etmeyiniz. Ön koltukları modifiye etmek, ilave güvenlik sisteminin algılayıcı unsurlarının veya yan hava yastıklarının çalışmasını etkileyebilir.

Ön koltukların altına bir şey koymayınız. Ön koltukların altına bir şey koymak ilave güvenlik sisteminin algılayıcı unsurlarının ve kablo donanımının çalışmasını etkileyebilir.

Kapılara vurmayınız. Kontak anahtarı AÇIK konumda olduğunda kapılara vurursanız, bu durum hava yastıklarının açılmasına neden olabilir.

Hava yastığı donanımlı aracınıza ekipman ekleme veya modifikasyon

Eğer aracın gövdesini, tampon sistemini, ön uç veya yan saclarını veya sürüş yüksekliğini değiştirerek aracınızı modifiye ederseniz, bu, aracınızın hava yastığı sisteminin çalışmasını etkileyebilir.

Hava yastığı uyarı etiketleri (varsa)

■ A Tipi

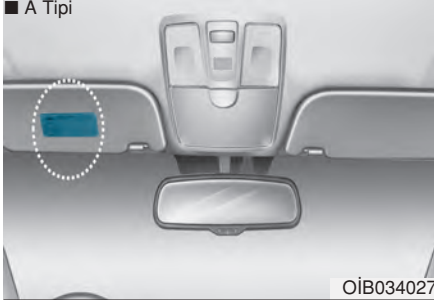

■ B Tipi



Hava yastığı uyarı etiketleri, sürücü ve yolcuları hava yastığı sisteminin olası risklerine karşı uyarmak için takılmıştır.

Aracınıza takılmış olan hava yastıkları hakkında bu Tanıtma ve Kullanma Kılavuzu'nda bulunan tüm bilgileri okumalısınız.

Aracınızın Faydalı Özellikleri

Aracınıza erişim	3-3
Uzaktan kumandalı anahtar.....	3-3
Akıllı anahtar	3-7
İmmobilizer sistemi	3-12
Kapı kilitleri.....	3-13
Kapı kilitlerinin araç dışından çalıştırılması.....	3-13
Kapı kilitlerini aracın içinden çalıştırma.....	3-14
Otomatik Kapı kilitleme/kilit açma özellikleri.....	3-16
Arka kapı çocuk koruma kilitleri	3-16
Hırsızlık alarm sistemi.....	3-17
Bagaj kapısı.....	3-18
Bagaj kapısının açılması	3-18
Bagaj kapısının kapatılması	3-19
Camlar	3-20
Otomatik Camlar.....	3-20
Açılır tavan	3-26
Gölgelik.....	3-27
Açılır tavanın açılması	3-27
Açılır tavanın eğimli hale getirilmesi.....	3-28
Açılır tavanın kapatılması	3-29
Açılır tavanın sıfırlanması.....	3-29
Açılır tavan açık uyarısı.....	3-30

Kaput	3-31
Kaputun açılması.....	3-31
Kaputun kapatılması.....	3-32
Yakıt deposu kapağı.....	3-33
Yakıt dolum kapağının açılması	3-33
Yakıt dolum kapağının kapatılması	3-34
Direksiyon simidi.....	3-36
Elektronik Hidrolik Direksiyon (EPS)	3-36
Yükseklik ayarlı direksiyon/Teleskopik direksiyon...3-37	
Isıtılmalı direksiyon simidi	3-37
Korna	3-38
Aynalar	3-39
İç dikiz aynası	3-39
Dış dikiz aynası	3-41
Gösterge paneli	3-44
Gösterge paneli kumandası	3-45
LCD ekran kumandası.....	3-46
Göstergeler	3-46
Vites göstergesi.....	3-49
LCD Ekranı	3-51
LCD Modları.....	3-51
Yol bilgisayarı modu	3-52
Bilgi modu	3-53
Kullanıcı ayarları modu.....	3-55
Uyarı mesajları	3-57

Uyarı ve gösterge ışıkları.....	3-66	Eşya saklama bölmeleri	3-128
Yol bilgisayarı.....	3-78	Orta konsol saklama bölümü	3-128
Yakıt ekonomisi	3-79	Torpido gözü	3-129
TRIP A/B.....	3-80	Soğutma bölümü.....	3-129
Aydınlatma.....	3-83	Güneş gözlüğü kutusu	3-130
Dış aydınlatma	3-83	Bagaj kutusu	3-130
İç aydınlatma	3-90	İç özellikler.....	3-131
Silecekler ve yıkayıcılar	3-93	Dijital saat	3-131
Ön cam silecekleri	3-94	Çakmak.....	3-132
Ön cam yıkayıcıları	3-94	Küllük	3-133
Arka Cam Sileceği ve Yıkayıcısı	3-95	Bardak tutucu	3-133
Sürücü yardım sistemi	3-96	Güneşlik	3-134
Geri görüş kamerası.....	3-96	Akıllı telefon yerleştirme istasyonu (Dock Station) (varsa)	3-134
Geri park asistanı sistemi	3-97	Priz	3-135
Park asistanı sistemi.....	3-100	Elbise askısı	3-136
Klima kontrol sistemi.....	3-101	Alışveriş çantası askısı.....	3-136
Buğu çözücü	3-103	Paspas tespit elemanı (ları).....	3-136
Manuel klima kontrol sistemi.....	3-104	Bagaj filesi ağı.....	3-137
Otomatik klima kontrol sistemi	3-113	Yük bölümü kapağı	3-138
Ön cam buz çözme ve buğu giderme.....	3-124	Dış özellikler	3-139
		Port bagaj	3-139

ARACINIZA ERIŞMEK İÇİN

Uzaktan Kumandalı Anahtar (varsa)



HYUNDAI'niz, bir kapıyı (ve arka kapağı) kilitlemek veya kilidini açmak ve motoru çalıştırmak için uzaktan kumandalı anahtar kullanır.

1. Kapı Kilitleme
2. Kapı Kilidi Açma
3. Arka Kapak Kilidini Açma

Kilitleme

Kilitlemek için:

1. Bütün kapıları, kaputu ve arka kapağı kapatınız.
2. Uzaktan kumandalı anahtardaki Kapı Kilitleme düğmesine (1) basınız.
3. Kapılar kilitletir. Dörtlü flaşörler yanıp sönecektir.
4. Aracın içindeki kapı kilitleme düğmesinin konumunu kontrol ederek kapıların kilitli olmasına dikkat ediniz.

⚠ UYARI

Anahtarları, çocuklar yalnız başına iken araçta bırakmayınız. Çocuklar gözetim altında değilken anahtarı kontak anahtarına takabilir ve elektrikli camları veya diğer kumandaları çalıştırabilirler, ve hatta aracı hareket ettirebilirler. Bu da, ciddi yaralanmalara ve hatta ölüme neden olabilir.

Kilit açma

Kilidi açmak için:

1. Uzaktan kumandalı anahtardaki Kapı Kilidi açma düğmesine (2) basınız.
2. Kapıların kilidi açılır. Dörtlü flaşörler iki kez yanıp sönecektir.

i Bilgilendirme

Tüm kapı kilitlerini uzaktan kumanda ile açtıktan sonra, 30 saniye sonra herhangi bir kapı açılmadığı takdirde, kapılar otomatik olarak tekrar kilitlenecektir.

Arka Kapak Kilidini Açma

Kilidi açmak için:

1. Uzaktan kumandalı anahtardaki Arka Kapak Kilidi Açma düğmesine (3) bir saniyeden fazla basınız.
2. Dörtlü flaşörler iki kez yanıp sönecektir. Bagaj kapısı bir kez açılıp kapatıldıktan sonra, otomatik olarak kilitletir.

i Bilgilendirme

- Arka kapağı kilitledikten sonra, arka kapak otomatik olarak kilitlenecektir.
- Tuşu mutlaka 1 saniyeden fazla basılı tutmanız gerektiği konusunda bilgilendirmek amacıyla, tuşun üzerine "HOLD" (TUT) kelimesi yazılmıştır.

Motoru çalıştırma

Daha fazla bilgi için, 5. bölümdeki "Anahtar Kontak Yuvası" kısmına bakınız.

NOT

Uzaktan kumandalı anahtar hasarını önlemek için:

- Uzaktan kumandalı anahtarı sudan veya diğer sıvılardan ve ateşten uzakta tutunuz. Uzaktan kumanda anahtarının içi nemlenirse (içeceklerden ya da rutubetten) veya ısınırsa, iç devresi arıza yapabilir ve bu durum garanti kapsamının dışındadır.
- Uzaktan kumandalı anahtarı düşürmeyiniz ve fırlatmayınız.
- Uzaktan kumandalı anahtarı çok yüksek sıcaklıklardan koruyunuz.

Mekanik anahtar



Uzaktan kumandalı anahtar normal çalışmıyorsa, mekanik anahtarı kullanarak kapıyı kilitleyebilir veya açabilirsiniz.



C Tipi

Katlanmış anahtarı açmak için, serbest bırakma düğmesine basınız, anahtar otomatik olarak açılacaktır.

Anahtarı katlamak için, serbest bırakma düğmesine basarken anahtarı el ile katlayınız.

NOT

Anahtarı, serbest bırakma düğmesine basmadan katlamayınız. Bu, anahtara hasar verebilir.

Uzaktan kumandalı anahtar önlemleri

Aşağıdakiler meydana geldiği zaman, uzaktan kumandalı anahtar çalışmaz:

- Kontak anahtarı kontakta iken.
- Çalışma mesafesi limitiniz geçersiz (yaklaşık 30 m).
- Uzaktan kumanda pili zayıf.
- Diğer araçlar ya da nesnelere sinyali engelliyor olabilir.
- Hava aşırı derecede soğuk.
- Uzaktan kumandalı anahtar, normal çalışma işlevini bozabilecek radyo istasyonu gibi bir radyo vericisi veya havaalanının yakınındadır.

Uzaktan kumandalı anahtar doğru çalışmadığı zaman, kapıyı mekanik anahtarla açınız ve kapayınız. Uzaktan kumandalı anahtarla bir probleminiz olduğunda, HYUNDAI yetkili servisimize başvurmanızı öneririz.

(Devam ediyor)

(Devam ediyor)

Uzaktan kumandalı anahtar cep telefonunuza yakın ise, anahtara giden sinyal cep telefonunun normal çalışma sinyali tarafından engellenebilir. Bu durum özellikle telefonla çağrı yaparken, çağrı alırken, yazılı mesaj gönderirken ve/veya e-mail alırken önemlidir. Uzaktan kumandalı anahtarı ve cep telefonunuzu veya akıllı telefonunuzu aynı pantolon veya ceket cebine koymayınız ve daima iki cihaz arasında uygun bir mesafeyi korumaya gayret ediniz.

i Bilgilendirme

Uzaktan kumanda sistemine yapılacak, üreticisi tarafından onaylanmamış her türlü tadilat, sistemin çalışmamasına neden olabilir. Bu durum aracınızın üretici garantisini kapsamına girmez.

NOT

Uzaktan kumandalı anahtarı anahtar yüzeyini elektromanyetik dalgalar ile bloke eden elektromanyetik maddelerden uzak tutunuz.

Pil değişimi

Uzaktan kumandalı anahtar düzgün çalışmaz ise, pilini değiştiriniz.

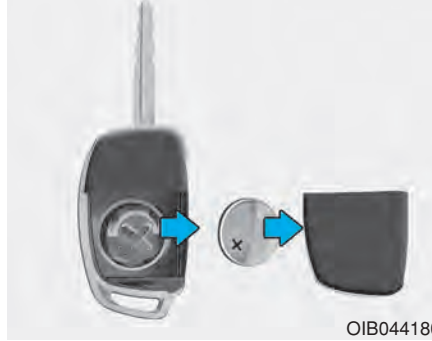

Pilin Tipi: CR2032

Pilin değiştirilmesi

1. Yuvaya ince bir nesne sokunuz ve kapağı hafifçe kanırtarak açınız.
2. Eski pili çıkarın ve yeni pili takınız. Pilin konumunun doğru olduğundan emin olunuz.
3. Uzaktan kumandalı anahtarın arka kapağını yerine takınız.

Uzaktan kumandalı anahtarınızda bir hasar olabileceği konusunda şüpheleniz varsa veya anahtarın düzgün çalışmadığını düşünüyorsanız, HYUNDAI yetkili servisine başvurmanızı öneririz.

i Bilgilendirme



Pilin uygun şekilde yok edilmesi, çevre ve insan sağlığı için zararlı olabilir. Pili yerel yasalara ve düzenlemelere uygun olarak imha ediniz.

Akıllı anahtar (varsa)



HYUNDAI'niz, bir kapıyı (ve arka kapağı) kilitleyebilen veya kilidini açabilen ve hatta motoru çalıştırabilen bir akıllı anahtara sahiptir.

1. Kapı Kilitleme
2. Kapı Kilidi Açma
3. Arka Kapak Kilidini Açma

Kilitleme



Kilitlemek için:

1. Bütün kapıları, kaputu ve arka kapağı kapatınız.
2. Akıllı anahtardaki kapı kilit düğmesine (1) veya kapı kolu üzerindeki Kapı Kilitleme düğmesine basınız.
3. Dörtlü flaşörler yanıp sönecektir.
4. Aracın içindeki kapı kilitleme düğmesinin konumunu kontrol ederek kapıların kilitli olmasına dikkat ediniz.

i Bilgilendirme

Dış kapı kolundaki düğme, akıllı anahtar dış kapı kolundan 0.7 ~ 1 m mesafe içinde ise çalışır.

Aşağıdakilerden birisi mevcutsa, dış kapı kolu düğmesine basarsanız bile, kapılar kilitlenmez ve üç saniyelik sesli uyarı duyulur:

- Akıllı Anahtar araç içindedir.
- Motor Çalıştırma/Durdurma düğmesi ACC veya ON konumundadır.
- Bagaj kapısı hariç herhangi bir kapı açık olduğunda.

⚠ UYARI

Akıllı anahtarı, asla çocuklar yalnız başına iken araçta bırakmayınız. Çocuklar gözetim altında değilken Motor/Çalıştırma/Durdurma düğmesine basabilir ve elektrikli camları veya diğer kumandaları çalıştırabilirler ve hatta aracı hareket ettirebilirler, bu da, ciddi yaralanmalara ve hatta ölüme neden olabilir.

Kilit açma



Kilidi açmak için:

1. Akıllı Anahtar yanınızda taşıyınız.
2. Akıllı anahtardaki kapı kilit düğmesine veya kapı kolu üzerindeki Kapı Kilit açma düğmesine (2) basınız.
3. Kapıların kilidi açılır. Dörtlü flaşörler iki kez yanıp sönecektir.

i Bilgilendirme

- Dış kapı kolundaki düğme, akıllı anahtar dış kapı kolundan 0.7 ~ 1 m mesafe içinde ise çalışır. Diğer kişiler de akıllı anahtara sahip olmadan kapıları açabilirler.
- Tüm kapı kilitlerini açtıktan sonra, 30 saniye sonra herhangi bir kapı açılmadığı takdirde, kapılar otomatik olarak kilitlenecektir.

Arka Bagaj Kapağı Kilidini Açma

Kilidi açmak için:

1. Akıllı anahtarı yanınızda taşıyınız.
2. Arka bagaj kapağı kolu üzerindeki kilit düğmesine veya akıllı anahtar üzerindeki arka kapak kilit açma düğmesine (3) bir saniyeden fazla basınız.
3. Dörtlü flaşörler iki kez yanıp söner.

Bagaj kapısı bir kez açılıp kapatıldıktan sonra, otomatik olarak kilitlenir.

i Bilgilendirme

Arka bagaj kapağı kilidini açtıktan sonra, 30 saniye içinde arka kapak açılmadığı takdirde, arka kapak otomatik olarak kilitlenecektir.

Motoru çalıştırma

Anahtarı sokmadan motoru çalıştırabilirsiniz. Detaylı bilgi için, Bölüm 5'teki "Motor Çalıştırma/Durdurma düğmesi" konusuna bakınız.

NOT

Akıllı anahtar hasarını önlemek için:

- Akıllı anahtarı sudan veya diğer sıvılardan ve ateşten uzakta tutunuz. Akıllı anahtarın içi nemlenirse (içeceklerden ya da rutubetten) veya ısınır, iç devresi arıza yapabilir ve bu durum garanti kapsamının dışındadır.
- Akıllı anahtarı düşürmeyiniz ve fırlatmayınız.
- Akıllı anahtarı çok yüksek sıcaklıklardan koruyunuz.

Mekanik anahtar

Akıllı Anahtar normal çalışmıyorsa, mekanik anahtarı kullanarak kapıyı kilitleyebilir veya açabilirsiniz.

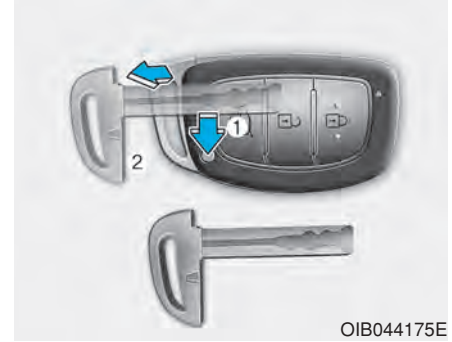

Açma düğmesini (1) basılı tutunuz ve mekanik anahtarı (2) çıkartınız. Mekanik anahtarı kapıdaki anahtar deliğine takınız.

Mekanik anahtarı tekrar yerine takmak için, anahtarı yuvasına yerleştiriniz ve bir klik sesi duyuluncaya kadar itiniz.

Akıllı Anahtarın Kaybı

Bir araca azami iki adet akıllı anahtar kaydı yapılabilir. Akıllı anahtarınızı kaybederseniz, aracınızı olası hırsızlıktan korumak için, aracı ve diğer anahtarı derhal HYUNDAI yetkili servisine götürmenizi öneririz.

Akıllı anahtar uyarıları

Aşağıdaki durumlar meydana geldiği zaman, akıllı anahtar çalışmaz:

- Akıllı anahtar, normal çalışmasını bozabilecek radyo istasyonu gibi bir radyo vericisi veya havaalanının yakınındadır.
- Akıllı anahtar iki yollu bir seyyar radyo sisteminin veya bir cep telefonunun yakınındadır.
- Aracınızın yakınındaki başka bir aracın akıllı anahtarı çalışmaktadır.

Akıllı anahtar doğru çalışmadığı zaman, kapıyı mekanik anahtarla açınız ve kapayınız. Akıllı anahtarla bir probleminiz olduğunda, HYUNDAI yetkili servisimize başvurmanızı öneririz.

(Devam ediyor)

(Devam ediyor)

Akıllı anahtar cep telefonunuza yakın ise, anahtara giden sinyal cep telefonunun normal çalışma sinyali tarafından engellenebilir. Bu durum özelliklerle telefonla çağrı yaparken, çağrı alırken, yazılı mesaj gönderirken ve/veya e-mail alırken önemlidir. Uzakta kumandalı anahtarı ve cep telefonunuzu veya akıllı telefonunuzu aynı pantolon veya ceket cebine koymayınız ve daima iki cihaz arasında uygun bir mesafeyi korumaya gayret ediniz.

i Bilgilendirme

Uzaktan kumanda sistemine yapılacak, üreticisi tarafından onaylanmamış her türlü tadilat, sistemin çalışmamasına neden olabilir. Bu durum aracınızın üretici garantisi kapsamına girmez.

NOT

Akıllı anahtar anahtar yüzeyini elektromanyetik dalgalar ile bloke eden elektromanyetik maddelerden uzak tutunuz.

Pil değişimi



Akıllı Anahtar düzgün çalışmıyorsa, pili yenisiyle değiştirerek deneyiniz.

Pilin Tipi: CR2032

Pilin değiştirilmesi

1. Akıllı anahtarın arka kapağını açmak için kanırtınız.
2. Eski pili çıkarınız ve yeni pili takınız. Pilin konumunun doğru olduğundan emin olunuz.
3. Akıllı anahtarın arka kapağını yerine takınız.

Akıllı anahtarınızda bir hasar olabileceği konusunda şüpheniz varsa veya anahtarın düzgün çalışmadığını düşünüyorsanız, HYUNDAI yetkili servisine başvurmanızı öneririz.

i Bilgilendirme



Pilin uygun şekilde imha edilmezse, çevre ve insan sağlığı için zararlı olabilir. Pili yerel yasalara ve düzenlemelere uygun olarak imha ediniz.

Immobilizer (Motor Blokaj) sistemi (varsa)

Immobilizer sistemi aracınızı hırsızlığa karşı korur. Düzgün kodlanmamış bir anahtar (veya başka bir cihaz) kullanılırsa, motor yakıt sistemi devre dışı kalır.

Kontak anahtarı ON (AÇIK) konumuna getirildiğinde, immobilizer sistemi lambası yanmalı ve akabinde sönmelidir. Göstergedeki immobilizer lambası yanıp sönmeye başlarsa, sistem anahtarın kodunu algılamamış demektir.

Kontak anahtarını önce LOCK (KİLİTLİ) /OFF (KAPALI) konumuna, daha sonra tekrar ON (AÇIK) konumuna getiriniz.

Eğer başka bir immobilizer anahtarı veya başka bir metal nesne (örn. anahtar zinciri) anahtarın yakınında ise, sistem anahtarınızın kodunu algılayamayabilir. Metal nesnelere, transponder sinyalinin normal iletimini etkileyebileceği için motor çalışmayabilir.

Eğer sistem anahtarın kodunu defalarca algılamaz ise, HYUNDAI yetkili servisine başvurmanız önerilir.

Bu sistemi değiştirmeye veya başka bir cihaz ilave etmeğe kalkışmayınız. Aracınızı çalışmaz duruma getiren elektrik problemleri ile sonuçlanabilir.

UYARI

Hırsızlığı önlemek için, yedek anahtarları aracınızda bırakmayınız. Immobilizer şifreniz benzersiz bir müşteri şifresidir ve gizli tutulmalıdır.

NOT

Anahtarınızın içindeki alıcı/verici, immobilizer sisteminin önemli bir parçasıdır. Yıllar boyu problemsiz hizmet verecek şekilde tasarlanmıştır, ancak nem, statik elektrik ve kötü kullanıma maruz kalmasını önlemelisiniz. Immobilizer sistem arızası olabilir.

KAPI KİLİTLERİ

Kapı kilitlemelerin araç dışından çalıştırılması

Mekanik anahtar



Açmak için anahtarı saat yönüne, kilitlemek için saat yönünün tersine doğru çeviriniz.

Eğer kapıyı anahtarla açıp/kilitleerseniz, aracın tüm kapıları otomatik olarak açılır/kilitletir (Merkezi kapı kilit sistemi varsa.).

Kapı kilitleleri bir kez açıldıktan sonra, kapılar kapı kolları çekilerek açılabilir.

Kapıyı kapatırken, elinizle itiniz. Kapıların tam olarak kapandığından emin olunuz.

Uzaktan kumandalı anahtar



Kapıları kilitlemek için, uzaktan kumandalı anahtardaki Kapı Kilitleme düğmesine (1) basınız.

Kapı kilitlelerini açmak için, uzaktan kumandalı anahtardaki Kapı Kilit Açma düğmesine (2) basınız.

Kapı kilitleleri bir kez açıldıktan sonra, kapılar kapı kolları çekilerek açılabilir.

Kapıyı kapatırken, elinizle itiniz. Kapıların tam olarak kapandığından emin olunuz.

i Bilgilendirme

- Soğuk ve nemli iklimlerde, kapı kilidi ve kapı mekanizmaları, donma şartları nedeniyle, düzgün çalışmayabilir.
- Kapının araç anahtarı ya da kapı kilitleme düğmesi ile birbiri ardına hızla birden fazla açılıp kilitlemesi halinde, devrenin korunması ve sistem bileşenlerinin zarar görmemesi için, sistem geçici olarak çalışmayı durdurabilir.

Akıllı anahtar



1. Kapı kilitleme
2. Kapı kilidi açma
3. Bagaj kapısı açma

Akıllı anahtarınızı beraberinizde taşıyırken kapıları kilitlemek için, dış kapı kolunun düğmesine basınız veya akıllı anahtar üstündeki kapı kilitleme düğmesine basınız.

Akıllı anahtarınızı beraberinizde taşıyırken kapıların kilidini açmak için, dış kapı kolunun düğmesine basın veya akıllı anahtar üstündeki kapı kilidini açma düğmesine basınız.

Kapı kilitleri bir kez açıldıktan sonra, kapılar kapı kollarını çekilerek açılabilir.

Kapıyı kapatırken, elinizle itiniz. Kapıların tam olarak kapandığından emin olunuz.

i Bilgilendirme

- Soğuk ve nemli iklimlerde, kapı kilidi ve kapı mekanizmaları, donma şartları nedeniyle, düzgün çalışmayabilir.
- Kapının araç anahtarı ya da kapı kilitleme düğmesi ile birbiri ardına hızla birden fazla açılıp kilitlemesi halinde, devrenin korunması ve sistem bileşenlerinin zarar görmemesi için, sistem geçici olarak çalışmayı durdurabilir.

Kapı kilitlerini aracın içinden çalıştırma

Kapı kolu ile



- Ön kapılar

Kapı kilitli olduğu zaman, iç kapı kolu çekildiğinde (1), kapının kilidi açılır.

- Arka kapılar

Kapı kilitli olduğu zaman, iç kapı kolu çekildiğinde, kapının kilidi açılır.

Eğer iç kapı kolu bir defa daha çekilirse, kapı açılır.

Merkezi kapı kilitleme düğmesi ile

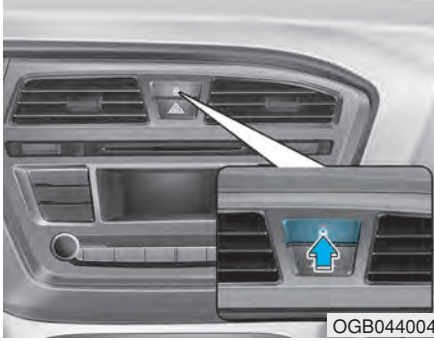

- Kapı kilitleme/kilit açma düğmesine bastığınızda, tüm araç kapıları kilitlenir ve düğmedeki gösterge lambası yaklaşık 60 saniye yanar (eğer anahtar kontakta ise, düğmedeki gösterge lambası sürekli yanar).
Düğmeye basıldığı zaman, herhangi bir kapı açılırsa, tüm kapılar kilitlenmez.
- Herhangi bir kapının kilidi açık ise, kapı kilit düğmesinin göstergesi yanıp söner. Gösterge lambası yanıp söndüğünde, düğmesine basarsanız, bütün kapılar kilitlenir.

- Kapı kilitleme/kilit açma düğmesine tekrar basarsanız, tüm araç kapılarının kilitleri açılır ve düğmedeki gösterge lambası yanmaz.

⚠ UYARI

Araç hareket halindeyken kapılar daima tamamen kapalı ve kilitli olmalıdır. Kapıların kilitleri açık ise, bir çarpışma durumunda araçtan dışarı fırlama riski artar.

⚠ UYARI

Çocukları veya hayvanları aracınızda yalnız bırakmayınız. Kapalı bir aracın içi aşırı sıcak olabileceği için, bu durum araç içinde bırakılan ve dışarı çıkamayan çocuklara veya hayvanlara ciddi şekilde zarar verebilir ve hatta ölümlerine neden olabilir. Çocuklar aracın kendilerini yaralayabilecek olan özelliklerini çalıştırabilirler veya araca girmeye çalışan kişiler çocuklara zarar verebilirler.

⚠ UYARI

Aracınızı daima emniyete alınız:

Aracınızı kilidi açık olarak bırakmak, aracınıza gizlenen birinin size veya diğer yolculara zarar verme potansiyel riskini artırır.

Aracınızı emniyet altına almak için, fren pedalına basarken vites kolunu P (Park) konumuna (otomatik vites için) veya birinci vites veya R (geri, düz viteste) konumuna getiriniz, el frenini çekiniz ve kontak anahtarını KİLİTLİ/OFF konumuna getiriniz, tüm camları kapatınız, tüm kapıları kilitleyiniz ve anahtarı daima yanınıza alınız.

⚠ UYARI

Yaklaşan bir araç veya yaya varken kapının açılması, hasara veya yaralanmaya neden olabilir. Kapıları açarken dikkatli olunuz ve kapı hizasında araca yaklaşmakta olan araç, motosiklet, bisiklet ve yaya olup olmadığına bakınız.

Otomatik Kapı kilitleme/kilit açma özellikleri

Darbe algılayıcı kapı kilidi açma sistemi (varsa)

Hava yastıklarının açılmasına neden olan bir çarpışma olduğunda, tüm kapıların kilitleri otomatik olarak açılır.

Hız algılayıcı kapı kilit sistemi (varsa)

Aracın hızı 15 km/saat değerini aşınca, tüm kapılar otomatik olarak kilitlenir.

Arka kapı çocuk koruma kilitleri (Sadece 5 Kapılı araç)



Çocuk emniyet kilidi, arkada oturan çocukların arka kapıları kazara açmalarını önlemek içindir. Araçta çocukların olduğu zamanlarda, arka kapı emniyet kilitleri kullanılmalıdır.

Çocuk emniyet kilidi, her arka kapının kenarına yerleştirilmiştir. Çocuk emniyet kilidi "Lock (Kilitli)" (🚫) konumundayken, iç kapı kolu çekilse bile arka kapı açılmaz.

Çocuk emniyet kilidini açmak için, yuvaya (1) bir anahtar (veya tornavida) yerleştiriniz ve "Lock (Kilitleme)" (🚫) konumuna getiriniz.

Bir arka kapının aracın içinden açılması için, çocuk emniyet kilidini açınız.

⚠ UYARI

Araç hareket halindeyken çocuklar kazara arka kapıları açarsa, araçtan dışarı düşebilirler. Araçta çocukların olduğu zamanlarda, mutlaka arka kapı emniyet kilitleri kullanılmalıdır.

HİRSIZLIK ALARM SİSTEMİ (VARSA)

Sistem aracınızı ve kıymetli eşyalarınızı korumaya yardım eder. Aşağıdakilerden biri meydana gelirse, bir korna sesi duyulacak ve dörtlü flaşör, sürekli yanıp sönecektir:

- Bir kapının akıllı anahtar veya uzaktan kumandalı anahtar kullanmadan açılması.
- Arka bagaj kapağının uzaktan kumandalı anahtar veya akıllı anahtar kullanmadan açılması.
- Kaputun açılması.

Alarm 30 saniye devam eder, sonra sistem sıfırlanır. Alarmı kapatmak için, kapıları uzaktan kumandalı anahtar veya akıllı anahtar ile açınız. Kapıları ve arka kapağı kilitledikten 30 saniye sonra, hırsızlık önleyici alarm sistemi otomatik olarak ayarlanır. Sistemi devreye sokmak için, kapıları ve arka kapağı mutlaka uzaktan kumandalı anahtar veya akıllı anahtar ile aracın içinden kilitlemelisiniz veya dış kapı kollarının düğmesine akıllı anahtar yakınınızda iken basmalısınız.

Sistemin devrede olduğunu göstermek için dörtlü flaşör ışığı yanıp sönecek ve sesli uyarı bir kez çalacaktır.

Güvenlik sistemi devreye girdiğinde, herhangi bir kapı, arka kapak veya kaput uzaktan kumandalı anahtar veya akıllı anahtar kullanılmadan açıldığında, alarm devreye girer.

Kaput, arka bagaj kapağı veya herhangi bir kapı tamamen kapatılmazsa, hırsızlık önleyici alarm sistemi devreye girmez. Sistem devreye girmez ise, kaputun, arka bagaj kapağının veya kapıların tamamen kapalı olup olmadıklarını kontrol ediniz.

Bu sistemi değiştirmeye veya başka bir cihaz ilave etmeğe kalkışmayınız.

i Bilgilendirme

- Tüm yolcular araçtan çıkmadan önce, kapıları kilitlemeyiniz. Sistem devreye girdiğinde, son yolcu aracı terk ederse, alarm devreye girer.
- Eğer araç uzaktan kumanda veya akıllı anahtar ile devre dışı bırakılmamış ise, mekanik anahtarı kullanarak kapıları açınız ve kontak anahtarını ON konumuna (uzaktan kumanda için) getiriniz veya motoru (akıllı anahtar için) çalıştırınız ve 30 saniye bekleyiniz.
- Sistemin devreden çıkarılmasından sonra, 30 sn. içinde herhangi bir kapı veya arka bagaj kapağı açılmazsa, sistem tekrar aktif hale gelir.



i Bilgilendirme

Hırsızlık önleyici alarm sistemi ile donatılmış araçlarda aşağıdaki bilgilerin bulunduğu bir etiket vardır:

1. UYARI
2. GÜVENLİK SİSTEMİ

BAGAJ KAPISI

Bagaj kapısının açılması

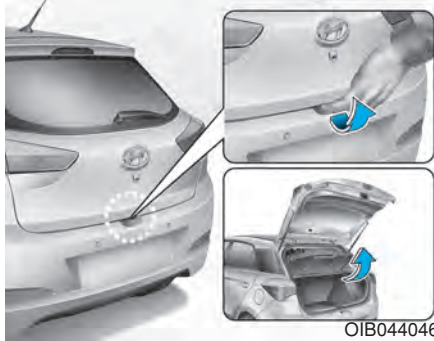

- Bagaj kapısı, tüm kapılar anahtarla, uzaktan kumandalı anahtarla, akıllı anahtarla veya merkezi kilitleme/açma düğmesi kilitleyip açıldığında, kilitletir veya açılır.
- Eğer kilidi açılmışsa, bagaj kapısı, kola basılıp yukarıya kaldırılarak açılabilir.

i Bilgilendirme

Soğuk ve nemli iklimlerde, kapı kilidi ve kapı mekanizmaları, donma şartları nedeniyle, düzgün çalışmayabilir.

⚠ UYARI

Bagaj kapısı yukarıya doğru açılır. Bagaj kapısını açarken aracın arkasında nesnelere veya insanlar bulunmadığından emin olunuz.

NOT

Aracınızı hareket ettirmeden önce bagaj kapısını kapattığınızdan emin olun. Sürüşten önce bagaj kapısı kapatılmazsa, kaldırma pistonlarında ve bağlantı donanımında hasar oluşabilir.

Bagaj kapısının kapatılması

Bagaj kapısını kapatmak için, kapıyı aşağıya indirip sıkıca itiniz. Bagaj kapısının iyice kapandığından emin olunuz.

UYARI

Egzoz dumanı

Eğer bagaj kapısı açık olarak aracı sürerseniz, tehlikeli egzoz dumanını içeriye çekersiniz ve araçta bulunanlar ciddi şekilde zarar görebilir veya ölebilir.

Eğer bagaj kapısı açık olarak araç sürmek zorundaysanız, tüm havalandırma kanallarını ve camları açık tutarak araca ilave temiz hava girmesini sağlayınız.

UYARI

Yolcular asla, herhangi bir koruma bulunmayan arka yük alanında gitmemelidir. Bir kaza veya ani durma durumunda yaralanmayı önlemek için, araçtakiler daima uygun şekilde korunmuş olmalıdır.

CAMLAR

Elektrik kumandalı camlar

5 Kapılı/Cross

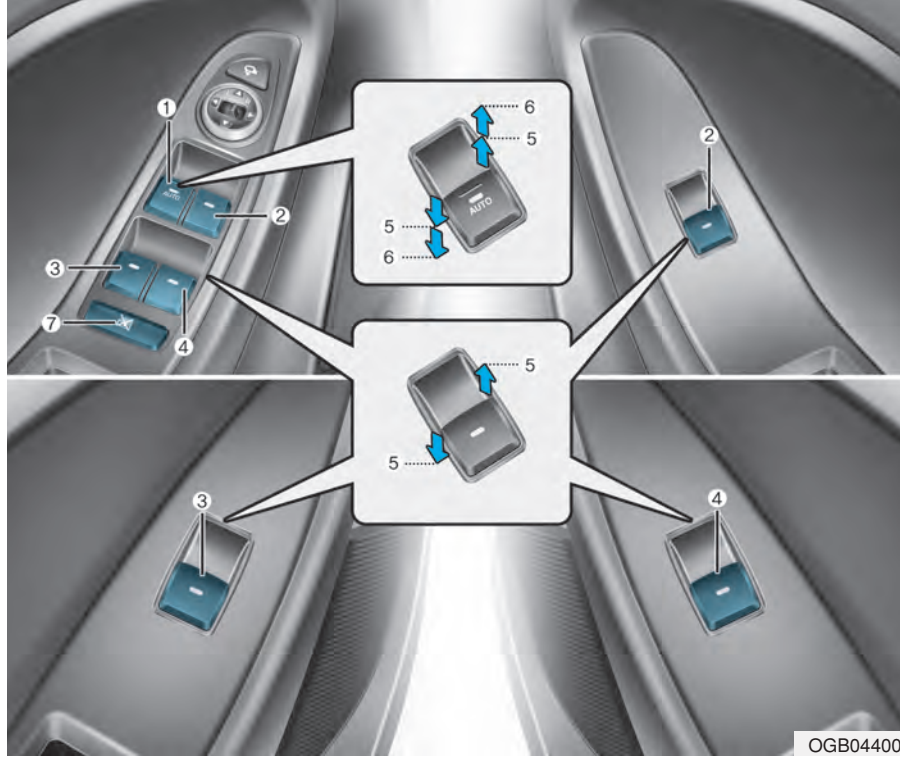

- (1) Sürücü kapısı elektrikli cam düğmesi
- (2) Ön yolcu kapısı elektrikli cam düğmesi
- (3) Arka kapı elektrikli cam düğmesi (Sol)*
- (4) Arka kapı elektrikli cam düğmesi (Sağ)*
- (5) Cam açma ve kapama
- (6) Otomatik elektrikli cam*
- (7) Otomatik cam tuşu*

* : varsa

3 Kapılı

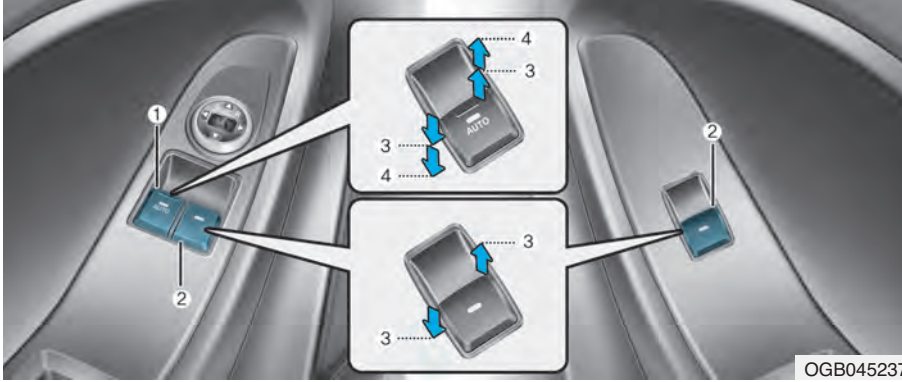

- (1) Sürücü kapısı elektrikli cam düğmesi
- (2) Ön yolcu kapısı elektrikli cam düğmesi
- (3) Cam açma ve kapama
- (4) Otomatik elektrikli cam*

* : varsa

Camları indirebilmek ve kaldırmak için, kontak anahtarı mutlaka "ON" konumunda olmalıdır. Her kapıda o kapının camını kontrol eden bir Elektrikli Cam düğmesi vardır. Sürücü tarafında, arka yolcu camlarının çalışmasını engelleyebilen bir Elektrikli Cam Kilit düğmesi vardır. Otomatik camlar kontak anahtarı ACC veya LOCK/OFF konumuna getirildikten sonra yaklaşık 30 saniye kadar çalışır. Ancak, eğer ön kapılar açılırsa, Elektrikli Camlar 30 saniyelik süre içinde bile çalışmaz.

i Bilgilendirme

- Soğuk ve nemli iklimlerde, buzlanma nedeniyle, elektrikli camlar düzgün çalışmayabilir.
- Arka camlar aşağı konumdayken, aracınız rüzgar çarpması veya titreşim sesi çıkartabilir. Bu ses normaldir ve aşağıdaki önlemler alınarak azaltılabilir veya yok edilebilir. Eğer ses arka camlardan birisi veya ikisi açıkken ortaya çıkıyorsa, her iki ön camı yaklaşık 2,5 cm indiriniz.

Cam açma ve kapama



Bir camı açmak veya kapamak için, ilgili düğmenin ön bölümünü ilk tutma konumuna (5) kadar basınız veya yukarı çekiniz.



Otomatik kapanan/açılan cam (varsa)

Elektrikli cam düğmesine, ikinci tutma konumuna kadar (6) bir anlık basmak veya yukarı çekmek, düğme bırakılsa bile, camın tamamen açılmasını veya kapanmasını sağlar. Cam çalışırken istenen tutma konumunda durdurmak için, düğmeyi yukarı çekin veya aşağıya bastırın ve bırakın.

Elektrikli camların sıfırlanması

Eğer elektrikli camlar normal çalışmıyorsa, otomatik cam sistemi aşağıdaki şekilde sıfırlanmalıdır:

1. Kontak anahtarını "ON" konumuna getiriniz.
2. Sürücü penceresini kapatınız ve elektrikli cam düğmesini en az 1 saniye çekiniz.

Sıfırlandıktan sonra elektrikli camlar normal çalışmıyorsa, aracınızın HYUNDAI yetkili servisi tarafından kontrol edilmesini öneririz.

Otomatik geri dönme (varsa)

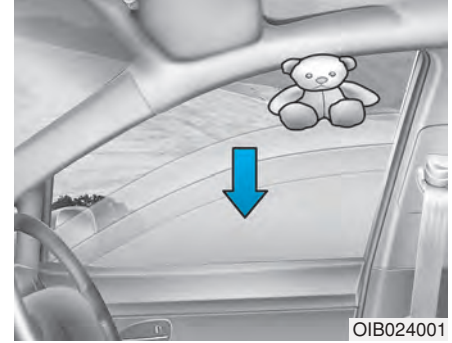

Bir cam otomatik olarak kapanırken herhangi bir engel hissederse, engelin kaldırılmasını sağlamak için durur ve yaklaşık 30 cm iner.

Eğer elektrikli cam düğmesi devamlı yukarıya çekildiğinde cam dirençle karşılaşarsa, camın yukarıya doğru hareketi durur ve sonra yaklaşık 2,5 cm iner.

Ve eğer otomatik geri dönme özelliği ile cam indikten sonra elektrikli cam düğmesi 5 saniye içinde tekrar devamlı yukarıya çekilirse, otomatik geri döndürme özelliği çalışmaz.

i Bilgilendirme

Otomatik geri döndürme özelliği, sadece düğme tümüyle ikinci tutma konumuna çekilerek “otomatik kapama” özelliği kullanıldığında etkindir.

⚠ UYARI

Camları kapatmadan önce, yaranmaları veya araç hasarını önlemek için, kafaların, diğer vücut uzuvlarının veya diğer nesnelerin camdan güvenli uzaklıkta olmasına dikkat ediniz. Otomatik geri dönen cam, cam ile cam kanalı arasındaki 4 mm.den daha küçük çaptaki nesnelere algılayamayabilir, bu durumda cam durmaz ve geriye dönmez.

Elektrikli cam kilit düğmesi (varsa)



Sürücü, elektrikli cam kilitleme düğmesini LOCK konumuna (basılı konum) getirerek arka yolcu kapısındaki otomatik cam düğmelerini etkisiz hale getirebilir.

Elektrikli cam kilitleme düğmesi basılı olduğu zaman:

- Sürücünün ana kumandası bütün elektrikli camları çalıştırabilir.
- Ön yolcu kumandası, ön yolcu elektrikli camını çalıştırabilir.
- Arka yolcu kumandası, arka yolcu elektrikli camını çalıştıramayacaktır.

NOT

- Elektrikli cam sisteminde olası bir hasarı önlemek için, iki veya daha fazla camı aynı anda açıp kapamayınız. Bu, aynı zamanda sigortanın ömrünü de uzatır.
- Sürücü kapısındaki ana düğme ile herhangi bir başka elektrikli cam düğmesine asla aynı anda farklı yönlerde basmayınız. Aksi takdirde, cam durur ve açılmaz veya kapatılamaz.

UYARI

Camlar

- Motor çalışır durumdayken, anahtarları, ASLA çocuklar yalnız başına iken araçta bırakmayınız.
- Çocukları ASLA yalnız olarak aracın içinde bırakmayınız. Çocuklar çok küçük bile olsalar, istemeden aracı hareket ettirebilirler, gövdelerini cam aralığına sıkıştırabilirler veya kendilerinin veya diğer kişilerin yaralanmasına neden olabilirler.
- Bir pencereyi kapatmadan önce, kafa, kollar, eller veya diğer engellerin güvenli bir uzaklıkta olduğunu daima iki kez kontrol ediniz.

(Devam ediyor)

(Devam ediyor)

- Çocukların elektrikli camlarla oynamalarına izin vermeyiniz. Sürücü kapısındaki elektrikli cam kilit düğmesini LOCK konumunda (basılı konum) tutunuz. Çocuğun camı istemeden çalıştırması ciddi yaralanmalarla sonuçlanabilir.
- Sürüş esnasında yüzünüzü, boynunuzu, kollarınızı veya gövdenizi camdan dışarı çıkartmayınız.

AÇILIR TAVAN (SUNROOF) (VARSA)



Eğer aracınızda açılır tavan varsa, baş üstü konsol üzerinde yer alan açılır tavan kontrol düğmesi ile açılır tavanınızı eğimli hale getirebilir veya kaydırabilirsiniz.

Açılır tavan, sadece kontak anahtarı ON konumunda iken açılabilir, kapatılabilir veya eğimli hale getirilebilir.

i Bilgilendirme

- Soğuk ve nemli iklimlerde, buzlanma nedeniyle, açılır tavan düzgün çalışmayabilir.
- Araç yıkama sonrasında veya yağmurlu havalarda, açılır tavanı kullanmadan önce üzerinde birikmiş suları temizleyiniz.

NOT

- Açılır tavan tam olarak açık, kapalı veya eğik konuma geldikten sonra, açılır tavan kumanda düğmesini itmeye/çekmeye devam etmeyiniz. Açılır tavan motoru veya sistem parçalarında hasar oluşabilir.
- Aracınızı terk ederken, açılır tavanın tam olarak kapandığından emin olunuz. Tavan açık kalır ise, buradan yağmur ve kar girebilir, içerisi ıslanabilir ayrıca hırsızlıkta olabilir.

i Bilgilendirme

Açılır, tavan; eğik pozisyondaya kaydırılabilir ve tam veya yarı açık pozisyondayken eğik duruma getirilemez.

! UYARI

- Hiçbir zaman, sürüş esnasında açılır tavanı veya açılır tavan gölgeğini ayarlamayınız. Araç kontrolünün kaybedilmesine yol açabilir ve ciddi yaralanmalar, ölümlü veya maddi hasarlı bir kazayla sonuçlanabilir.
- Çocukların açılır tavanı çalıştırmasına izin vermeyiniz.

Gölgelik



- Gölgeliği açmak için, açılır tavan kumanda düğmesini geriye doğru ilk tutma konumuna çekiniz.
- Açılır tavan camı kapalı olduğu zaman gölgeliği kapatmak için, açılır tavan kumanda düğmesini ileri doğru itiniz.

Kaymayı herhangi bir noktada durdurmak için, açılır tavan kumanda düğmesini anlık olarak çekin veya itiniz.

Açılır tavanın açılması

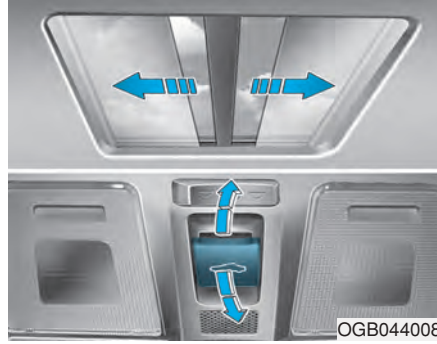

Gölgelik kapalı iken

Açılır tavan düğmesini geriye doğru ikinci tutma konumuna çekerseniz, gölgelik tamamen açılır ve sonra açılır tavan camı sonuna kadar açılır. Açılır tavanın hareketini herhangi bir noktada durdurmak için, açılır tavan kumanda düğmesini anlık olarak çekiniz veya itiniz.

Gölgelik açık iken

Açılır tavan düğmesini geri doğru çekerseniz, açılır tavan camı sonuna kadar açılır. Açılır tavanın hareketini herhangi bir noktada durdurmak için, açılır tavan kumanda düğmesini anlık olarak çekiniz veya itiniz.

Açılır tavanın eğimli hale getirilmesi



Gölgelik kapalı iken

Açılır tavan düğmesini yukarı doğru iterseniz, gölgelik tamamen açılır ve sonra açılır tavan camı yatık konuma gelir.

Açılır tavanın hareketini herhangi bir noktada durdurmak için, açılır tavan kumanda düğmesini anlık olarak çekiniz veya itiniz.

Gölgelik açık iken

Açılır tavan kumanda düğmesini yukarı doğru iterseniz, açılır tavan tam olarak kalkar.

Açılır tavanın hareketini herhangi bir noktada durdurmak için, açılır tavan kumanda düğmesini anlık olarak çekiniz veya itiniz.

⚠ UYARI

Açılır tavan

- Açılır tavanı kapatırken, herhangi birisinin baş, el veya gövdesinin sıkışmamasına dikkat ediniz.
- Sürüş esnasında tavan açık olduğundan yüzünüzü, boynunuzu, kollarınızı veya gövdenizi dışarı çıkartmayınız.
- Açılır tavanı kapatmadan önce ellerinizin ve başınızın emniyetli şekilde geri çekildiğinden emin olunuz.

Otomatik geri döndürme

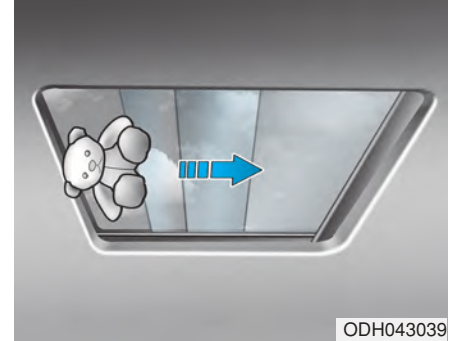

Açılır tavan otomatik olarak kapanırken bir nesne ya da vücudun bir kısmı algılanırsa yönü ters çevirir ve ardından durur.

Kayar cam ile açılır tavan çerçevesi arasında çok küçük bir cisim varsa otomatik geri döndürme işlevi çalışmaz. Açılır tavanı kapatmadan önce daima tüm yolcu ve nesnelerin açılır tavadan uzakta olduklarını kontrol etmeniz gerekir.

Açılır tavanın kapatılması

Sadece açılır tavan camını kapatmak için

Açılır tavan kumanda düğmesini ilk tutma konumuna kadar ileriye itiniz veya aşağıya doğru çekiniz.

Gölgelik ile açılır tavanın kapatmak için

İkinci tutma konumuna kadar açılır tavan düğmesini ileri doğru itiniz. Açılır tavan camı kapanacaktır sonra da gölgelik otomatik olarak kapanacaktır.

Açılır tavanın hareketini herhangi bir noktada durdurmak için, açılır tavan kumanda düğmesini anlık olarak çekiniz veya itiniz.

NOT

- Kılavuz raylarda birikmiş olan pislikleri düzenli olarak temizleyiniz.
- Sıcaklık donma noktasının altındayken veya açılır tavan kar veya buzla kaplıyken tavanı açmaya çalışırsanız, açılır tavan camı veya motoru hasar görülebilir.
- Açılır tavanı uzun süreli kullandığınız zaman, açılır tavan ve tavan paneli arasında oluşan toz gürültüye neden olabilir.
- Tavanı açın ve temiz bir bez kullanılarak tozu düzenli olarak siliniz.
- Açılır tavan güneşlikle beraber kayacak şekilde yapılmıştır. Açılır tavan açırken gölgeliği kapalı bırakmayınız.

Açılır tavanın sıfırlanması

Açılır tavan aşağıdaki durumlarda sıfırlanmalıdır:

- Eğer akü boşalmış veya bağlantısı kesilmişse veya ilgili sigorta değiştirilmiş veya çıkartılmışsa,
- Açılır tavanın tek dokunmalı kayma işlevi normal çalışmıyorsa.

1. Kontak anahtarını AÇIK konumuna getiriniz ve açılır tavanı tamamen kapayınız.
2. Kumanda düğmesini bırakınız.
3. Açılır tavan kalkıp hareket edene kadar (10 saniyeden fazla süreyle) kumanda düğmesini ileri doğru basılı tutunuz. Sonra, kolu serbest bırakınız.
4. Açılır tavan kumanda düğmesini, açılır tavan aşağıdaki şekilde çalışıncaya kadar, kapanış yönünde ileriye itiniz.

GÖLGELİK AÇMA → EĞİMLİ AÇMA → KAYDIRARAK AÇMA → KAYDIRARAK KAPATMA → GÖLGELİK KAPATMA

Sonra, kumanda düğmesini serbest bırakınız.

Bu işlem tamamlandığında, açılır tavan yeniden ayarlanmıştır.

NOT

Aracın aküsü sökülür ise veya boşaldığında veya ilgili sigorta attığında, açılır tavan sisteminizi sıfırlamazsanız, açılır tavan düzgün olarak çalışmayabilir.

Açılır tavan açık uyarısı (varsa)



Açılır tavan tamamen kapanmadığı zaman, sürücü kontak anahtarını (Akıllı anahtar: motoru durdurur) çıkarırsa, uyarı alarm sesi yaklaşık 7 saniye duyulur ve açılır tavan görüntüsü LCD ekranında görüntülenir.

Aracınızı terk ederken, açılır tavanı emniyetli bir şekilde kapayınız.

KAPUT

Kaputun açılması



1. Vites kolunun P konumunda (Park, otomatik şanzımanlı araçlarda) veya R konumunda (Geri, düz şanzımanlı araçlarda) olduğundan emin olunuz ve el frenini çekiniz.
2. Kaputu açmak için açma kolunu çekiniz. Motor kaputu tek seferde hafifçe açılır.



3. Aracın önüne gidin, kaputu biraz kaldırınız, kaput merkezindeki yardımcı mandalı (1) iterek kaputu (2) kaldırınız.



4. Tutma çubuğunu dışarı çekiniz.
5. Kaputu tutma çubuğu ile açık olarak tutunuz.

⚠ UYARI

- Tutma çubuğunu lastikle kaplı bölümünden kavrayınız. Lastik, motor sıcak olduğunda ısınan metalden yanmanızı önler.
- Motor bölmesi kontrol edilirken, tutma çubuğunun deliğe tam oturması gerekir. Böylelikle kaputun düşerek sizi yaralaması önlenir.

Kaputun Kapatılması

1. Kaputu kapatmadan önce, aşağıdakileri kontrol ediniz:
 - Motor bölümündeki tüm depo kapakları doğru şekilde kapatılmış olmalıdır.
 - Eldiven, bez veya diğer herhangi bir yanıcı malzeme motor bölümünden çıkartılmalıdır.
2. Tıkırdamasını önlemek için, tutma çubuğunu klipslerine oturtunuz.
3. Kaputu yarı yarıya (kapalı pozisyonundan yaklaşık 30 cm. kaldırılmış şekilde) indiriniz ve kilitleninceye kadar bastırınız. Kaputun kilitli olduğundan emin olmak için iki kez kontrol ediniz.

⚠ UYARI

- Kaputu kapatmadan önce, kaput açıklığındaki tüm engellerin kaldırıldığından emin olunuz. Kaput açıklığında engelleyici bir şey varken kaputu kapatmak aracınızın hasar görmesiyle veya ciddi yaralanmayla sonuçlanabilir.
- Motor bölümünde eldiven, bez veya diğer herhangi bir yanıcı malzeme bırakmayınız. Bunlar, ısıya bağlı yangın çıkartabilir.
- Aracı hareket ettirmeden önce, kaputun iyice kilitlenmiş olduğunu mutlaka iki defa kontrol ediniz. Gösterge panelinde kaput açık uyarı ışığı veya mesajı görüntülenmediğinden emin olunuz. Hareket halinde iken kaputun açılması, bir kazaya neden olabilecek şekilde sürücünün görüşünü tümüyle engelleyebilir.
- Aracı kaput kaldırılmış durumda kullanmayınız. Görüş engellenir ve kaput düşerek hasar verebilir.

YAKIT DOLUM KAPAĞI

Yakıt dolum kapağının açılması

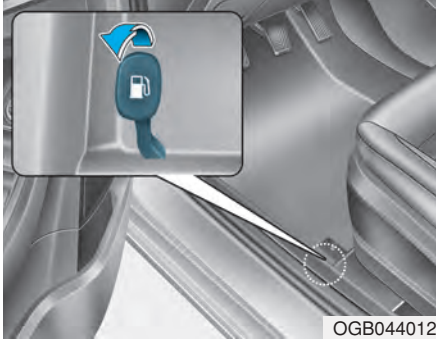

Yakıt dolum kapağı, yakıt dolum kapağı açma kolu çekilerek araç içinden açılmalıdır.

1. Motoru durdurunuz.
2. Yakıt dolum kapağı açma kolunu çekiniz.



3. Tamamen açılması için yakıt dolum kapağını (1) çekiniz.
4. Yakıt deposu kapağını (2) çıkartmak için saat yönünün aksi istikamete çeviriniz. Deponun içindeki basınç dengelendikçe bir ıslık sesi duyabilirsiniz.
5. Yakıt dolum kapağı iç kısmına depo kapağını yerleştiriniz.

i Bilgilendirme

Yakıt dolum kapağı buzlanma nedeniyle açılmazsa, kapağın ayrılması amacıyla üzerine hafifçe vurarak buzların kırılmasını sağlayınız. Kapağı zorlamaya çalışmayınız. Gerekliğinde, onaylanmış bir buz çözme sıvısını (radyatör antifrizi kullanmayınız) kapağın etrafına püskürtünüz veya aracı sıcak bir yere çekiniz ve buzun erimesini sağlayınız.

Yakıt dolum kapağının kapatılması

1. Yakıt dolum kapağını (2) yerine takmak için “klik” sesi gelene kadar saat yönüne bir kez çevirin. Bu ses kapağın emniyetli şekilde kapandığını gösterir.
2. Yakıt dolum kapağını (1) kapatınız, hafifçe itin ve emniyetli şekilde kapandığından emin olun.

⚠ UYARI

Benzin yüksek derecede parlayıcıdır ve tehlikelidir. Bu kuralların takip edilmemesi, ÇİDDİ YARALANMALAR ve ÖLÜME sebebiyet verebilir:

- Benzin istasyonundaki tüm uyarıları okuyunuz ve bunlara uyunuz.
- Yakıt ikmali yapmadan önce, benzin istasyonundaki Acil Yakıt Kapatma (varsa) konumuna dikkat ediniz.

(Devam ediyor)

- Yakıt tabancasına dokunmadan önce, yakıt dolum borusu, tabancası veya diğer yakıt kaynaklarından güvenli bir uzaklıkta bulunan aracın diğer bir metal kısmına çıplak elle dokunarak potansiyel statik elektrik boşalması tehlikesini ortadan kaldırmalısınız.
- Yakıt alırken cep telefonu kullanmayınız. Cep telefonlarından gelen elektrik akımı ve/veya elektronik parazit, muhtemelen yakıt buharlarını tutuşturup yangına neden olabilir.
- Yakıt ikmali başladıktan sonra, aracın içine girmeyiniz. Statik elektrik üretmeye yatkın herhangi bir nesneye ya da dokumaya dokunarak, sürterek veya kaydırarak, statik elektrik enerjisi üretebilirsiniz. Statik elektriğin boşalımı, yangına neden olabilecek şekilde yakıt buharlarını tutuşturabilir.

(Devam ediyor)

Eğer aracın içine girmek zorunda iseniz, önce yakıt dolum ağzından, yakıt tabancasından veya diğer yakıt kaynağından uzakta bulunan aracın bir metal kısmına çıplak ellerinizle dokunarak tehlikeli statik elektriği boşaltmalısınız.

- Onaylı bir taşınabilir yakıt bidonu kullanırken, yakıtı doldurmadan önce bidonu yere koymaya dikkat ediniz. Bidondan oluşan statik elektrik boşalımı yakıt buharlarını tutuşturup yangına neden olabilir. Yakıt dolumu birkez başlayınca, dolum işlemi tamamlanmaya kadar araca çıplak elle temasınız devam etmelidir.
- Sadece benzin taşımak ve depolamak üzere tasarlanmış onaylı portatif yakıt taşıma kapları kullanınız.

(Devam ediyor)

(Devam ediyor)

- Yakıt dolumu yapılırken, vites kolunun (otomatik vitesli araçta) daima P (Park) konumunda veya (düz vitesli araçta, Geri) R konumunda veya 1'inci vites konumunda olduğundan emin olunuz, el frenini tam olarak çekiniz ve kontak anahtarını LOCK/OFF konumuna getiriniz. Motorun elektrik donanımından çıkan kıvılcıklar yakıt buharlarını tutuşturup yangına neden olabilmektedir.
- Bir benzin istasyonunda veya özellikle yakıt ikmali yaparken, hiçbir zaman kibrit veya çakmak kullanmayınız ve sigara içmeyiniz veya yanık bir sigarayı aracınızın içinde bırakmayınız.
- Aracınızın yakıt deposunu dışarıya benzin dökülecek kadar aşırı doldurmayınız.

(Devam ediyor)

- Yakıt ikmali sırasında yangın çıkarsa, aracın etrafından ayrılınız ve acil olarak benzin istasyonunun sorumlusunu arayınız ve sonra yerel itfaiye teşkilatına başvurunuz. Onların verdiği emniyet talimatına uyunuz.
- Eğer basınçlı yakıt püskürürse, giysilerinize ve cildinize sıçrayabilir ve sizi yangın ve yanık riskiyle karşı karşıya bırakabilir. Yakıt deposu kapağını daima dikkatle ve yavaşça çıkartınız. Eğer depo kapağı yakıt kaçırıyorsa veya ısıklı şekilde bir ses duyuyorsanız, kapağı tamamen çıkartmadan önce bu durumun sona ermesini bekleyiniz.
- Bir kaza durumunda yakıt sızıntısını önlemek için daima depo kapağının emniyetli şekilde kapatıldığını kontrol ediniz.

***i* Bilgilendirme**

- Aracınızın yakıt ikmalinin Giriş bölümündeki “Yakıt Gereksinimleri”ne göre yapılmasını sağlayınız.
- Aracın dış yüzeyine yakıt dökülmesine engel olunuz. Boyalı yüzeylere herhangi bir cins yakıt dökülmesi boyaya hasar verebilir.

NOT

Yakıt deposu kapağının değişmesi gerekiyorsa, sadece orijinal HYUNDAI kapak veya aracınız için önerilen eşdeğerini kullanmanızı öneririz. Yanlış bir depo kapağı yakıt sisteminin veya emisyon kontrol sisteminin ciddi şekilde arızalanmasına neden olabilir.

DİREKSİYON SİMİDİ

Elektronik Hidrolik Direksiyon (EPS)

Sistem size aracı kullanmanızda yardımcı olur. Motor çalışmıyorsa veya hidrolik direksiyon sistemi çalışmaz hale gelirse, araca halen yön verebilirsiniz, fakat bunun için daha fazla güç gerekir.

Aracın normal seyri sırasında direksiyon için gereken kuvvette bir değişiklik fark ederseniz, sistemin HYUNDAI yetkili servisinde kontrol edilmesini öneririz.

NOT

Elektrik Destekli Direksiyon Sistemi normal şekilde çalışmazsa, gösterge panelindeki uyarı ışığı (⊖!) yanar. Araca yön verebilirsiniz, fakat bunun için daha fazla güç gerekir. Aracınızı mümkün olan en kısa süre içinde bir yetkili HYUNDAI servisine götürüp sistemi kontrol ettirmenizi öneririz.

Bilgilendirme

Aracın normal çalışması sırasında aşağıdaki belirtiler meydana gelebilir:

- Kontak anahtarı ON konumuna getirildikten sonra, direksiyon kuvveti birdenbire yükselebilir.

Bu, EPS sistemi arıza teşhis sürecini yerine getirirken olur. Arıza teşhis süreci tamamlanınca, direksiyon normal durumuna döner.

- Kontak anahtarı ON veya OFF konumunda iken, EPS rölesinden bir klik sesi gelebilir.
- Araç dururken veya çok düşük hızdayken motor sesi duyulabilir.
- Düşük sıcaklıklarda direksiyondan anormal sesler gelebilir. Sıcaklık yükseldiğinde, bu ses yok olacaktır. Bu normal bir durumdur.

Yükseklik Ayarlı Direksiyon / Teleskopik Direksiyon (varsa)

Direksiyon simidini yüzünüze değil, göğsünüze doğru ayarlayınız. Gösterge panelindeki lambaları ve göstergeleri görebilmenizi sağlayınız. Direksiyon simidini ayarladıktan sonra, yerine oturduğundan emin olmak için direksiyonu hem aşağı hem de yukarı doğru hareket ettiriniz. Direksiyonun konumunu daima aracı sürmeye başlamadan önce ayarlayınız.

⚠ UYARI

Araç hareket halindeyken direksiyon simidini KESİNLİKLE ayarlamaya kalkışmayınız. Aksi halde aracın kontrolünü kaybedebilir ve bir kazaya neden olabilirsiniz.

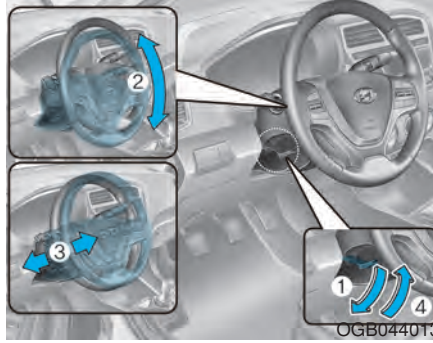

Direksiyon simidi açısını ve yüksekliğini ayarlamak için:

1. Kilit açma kolunu (2) aşağı doğru çekiniz.
2. Direksiyonu istenen açı (2) ve yüksekliğe (3) ayarlayınız.
3. Direksiyon simidini yerinde kilitlemek için, kilit açma kolunu (4) yukarı çekiniz.

i Bilgilendirme

Ayardan sonra, kilit açma kolu bazen direksiyon simidini kilitlemeyebilir. Bu durum bir arıza değildir. Bu, iki dişli birbirine geçtiğinde olur. Bu durumda, direksiyon simidini yeniden ayarlayınız ve sonra direksiyon simidini kilitleyiniz.

Isıtmalı Direksiyon Simidi (varsa)



Kontak anahtarı ON konumunda iken veya motor çalışırken, direksiyon simidini ısıtmak için ısıtmalı direksiyon simidi tuşuna basınız. Düğmenin üzerindeki gösterge yanacaktır.

Isıtmalı direksiyon simidi sistemini kapatmak için, tuşa tekrar basınız. Düğmenin üzerindeki gösterge sönecektir.

Direksiyon ısıtma sistemi 30 dakika sonra otomatik olarak kapanır.

NOT

Direksiyon simidinde herhangi bir aksesuar veya kılıf takmayınız. Kılıf veya aksesuar, ısıtmalı direksiyon simidi sisteminde hasara neden olabilir.

Korna



Kornayı çalmak için, direksiyonun üzerindeki korna sembolüyle gösterilen alana basınız (şekle bakınız). Korna, sadece bu alana basıldığında çalar.

NOT

Çalmak için kornaya şiddetle veya yumruğunuz ile vurmuyunuz. Kornaya sivri uçlu bir nesne ile basmayınız.

AYNALAR

İç dikiz aynası

Sürmeye başlamadan önce, dikiz aynasını, arka camdan görüntüyü ortalayacak şekilde ayarlayınız.

UYARI

Görüşünüzün engellenmemesine dikkat ediniz. Arka koltuğa veya yük bölümüne, veya arka koltuk başlıklarının arkasına arka camdan görüşünüzü kapatacak şekilde nesnelere koymayınız.

UYARI

Bir kaza veya hava yastığının açılması sırasında ciddi yaralanmaları önlemek için, dikiz aynasını değiştirmeyiniz ve geniş bir ayna takmayınız.

UYARI

Araç hareket halindeyken aynayı kesinlikle ayarlamaya kalkışmayınız. Aksi halde aracın kontrolünü kaybedebilirsiniz ve bir kazaya neden olabilirsiniz.

NOT

Aynayı temizleyeceğiniz zaman, cam temizleyici ile ıslatılmış kağıt havlu veya benzeri bir malzeme kullanınız. Cam temizleyiciyi doğrudan ayna üzerine püskürtmeyiniz. Çünkü bu, sıvı temizleyicinin ayna gövdesinin içine girmesine neden olabilir.

Gündüz/gece ayarlı iç dikiz aynası

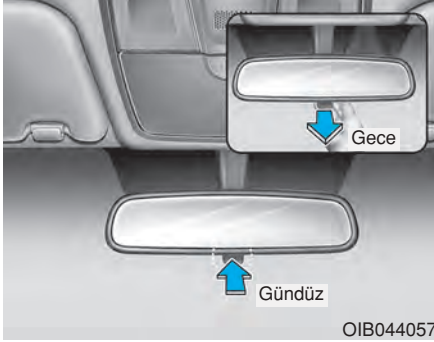

Bu ayarlamayı yola çıkmadan önce ve gündüz/gece ayar kolu gündüz konumundayken yapınız.

Gece sürüşü sırasında arkanızdaki araçların farlarından gelen ışığı azaltmak için, gündüz/gece ayar kolunu kendinize doğru çekiniz.

Gece konumundayken geri görüş netliğinin biraz azaldığını unutmayınız.

Elektro-krom ayna (ECM) (varsa)

Elektrikli dikiz aynası, gece veya zayıf ışıkta sürüş koşullarında arkanızdan gelen aracın far yansımalarını otomatik olarak kontrol eder.

Motor çalışırken, yansımaya dikiz aynasına monte edilmiş olan sensör tarafından otomatik olarak kontrol edilir. Sensör, aracın etrafındaki ışık seviyesini algılar ve arkanızdaki aracın far yansımalarını otomatik olarak kontrol ederek ayarlar.

Vites geri (R) konumuna getirildiğinde, sürücünün aracın geri görüşünü artırmak için ayna otomatik olarak en parlak ayar seviyesine geçer.

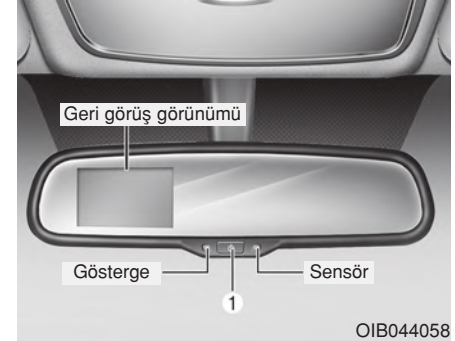

Elektrikli dikiz aynasını çalıştırma:

- Otomatik kararma fonksiyonunu kapatmak için ON/OFF düğmesine (1) basınız. Ayna gösterge ışığı söner.
- Otomatik kararma fonksiyonunu açmak için ON/OFF düğmesine (1) basınız. Ayna gösterge ışığı yanar.
- Kontak açıldığında, ayna ON konumuna döner.

Dış dikiz aynası

Ayna açılarını mutlaka yola çıkmadan önce ayarlayınız.

Aracınız hem sağ, hem sol dış dikiz aynaları ile donatılmıştır.

Ayna, kumanda düğmesiyle uzaktan ayarlanabilir.

Otomatik yıkamada veya dar bir yoldan geçerken hasar görmesini önlemek için, ayna başlıkları katlanabilir.

Sağ dış dikiz aynası dışbükeydir. Bazı ülkelerde, sol dış dikiz aynası da dışbükeydir.

Aynada görülen nesnelere, görüldüğünden daha yakındır.

Şerit değiştirirken, takip eden araçların gerçek uzaklıklarını belirlemek için iç dikiz aynasını kullanınız veya başınızı çevirerek gözlemleyiniz.

UYARI

Dış dikiz aynalarını araç hareket halindeyken ayarlamayınız veya katlamayınız. Bunu yaparken, aracın hakimiyetini kaybedebilir ve hasara, ciddi yaralanma veya ölümlü sonuçlanan bir kazaya yol açabilirsiniz.

NOT

- **Ayna yüzeyinden buzuz kazımayınız. Bu, cam yüzeyine hasar verebilir.**
- **Ayna buzla sıkışmışsa, aynayı ayarlamak için güç kullanmayınız. Onaylı bir buz çözücü sprey (radyatör antifrizi dışında) veya bir sünger veya çok sıcak su ile ıslatılmış yumuşak bir bez kullanın veya aracı buzun erimesini sağlamak için sıcak bir yere götürünüz.**

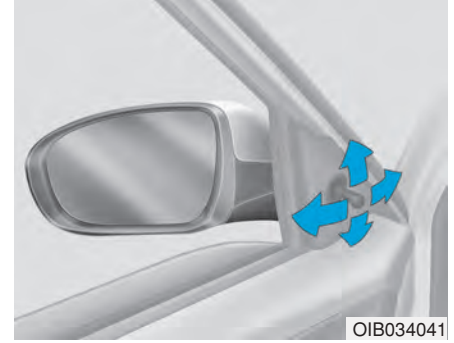

OIB034041

Manuel tip

Dış aynayı ayarlamak için kumanda kolunu hareket ettiriniz.



Elektrikli tip

Dikiz aynalarının ayarlanması:

Dikiz aynasının ayarlanmasını seçmek için, kolu (1) L (sol) veya R (sağ) işaretine getiriniz.

Aynayı yukarı, aşağı, sola veya sağa getirmek için, ayna ayar kumandasını kullanınız.

Ayar işleminden sonra, ayarın kazara bozulmasını önlemek için kolu ortaya (1) konumuna getiriniz.

NOT

- Azami ayar açısına ulaştığında aynaların hareketi durur, fakat düğme basılı olduğu sürece motor çalışmaya devam eder. Düğmeye gereğinden uzun basmayın, motor hasar görebilir.
- Dış dikiz aynalarını el ile ayarlamaya kalkışmayın, motoru hasar görebilir.

Dış dikiz aynasının katlanması



Manuel tip

Dış dikiz aynasını katlamak için, aynanın muhafazasını kavrayınız ve aracın içine doğru katlayınız.



Elektrikli tip

Dış dikiz aynasını katlamak için, düğmeye basınız.

Dış dikiz aynasını açmak için, düğmeye tekrar basınız.

Eğer düğmeye basılmazsa, araç dışarıdan kilitlendiğinde veya kilidi açıldığında ayna otomatik olarak katlanacak veya açılacaktır (varsa).

NOT

Elektrikli tip dış dikiz aynası katlama ve açma fonksiyonu, kontak anahtarı OFF konumundayken bile çalışır. Ancak, gereksiz akü boşalmasını önlemek için, motor çalışmıyorken aynaları gereğinden uzun süre ayarlamayınız.

NOT

Elektrikli dış dikiz aynalarını el ile katlamaya kalkışmayınız. Bu, motor arızasına neden olabilir.

GÖSTERGE PANELİ

■ A Tipi



1. Takometre (Motor devir göstergesi)
2. Hız göstergesi
3. Yakıt seviyesi göstergesi
4. Motor soğutma suyu hararet göstergesi
5. Uyarı ve gösterge ışıkları
6. Kilometre Sayacı/Seyahat Kilometre Sayacı
7. LCD ekranı (yol bilgisayarı dahil)

■ B Tipi



**Araçtaki gerçek gösterge tablosu
şekildekinden farklı olabilir.
Daha fazla detay için, bu bölümdeki
“Göstergeler” kısmına bakınız.**

OGB044100/OGB044101

Gösterge Paneli Kumandası

⚠ UYARI

Araç hareket halindeyken gösterge panelini kesinlikle ayarlamaya kalkışmayınız. Araç kontrolünün kaybedilmesine yol açabilir ve ciddi yaralanma, ölümlü veya maddi hasarlı bir kazayla sonuçlanabilir.

Gösterge paneli aydınlatması ayarı (varsa)

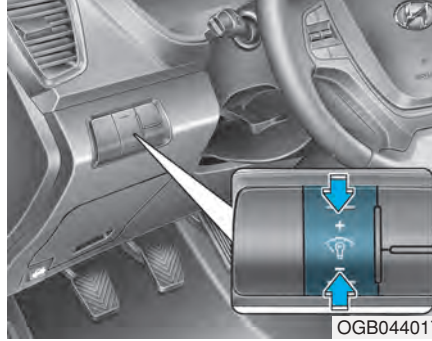

Kontak anahtarı ON konumunda iken gösterge panelinin aydınlanma parlaklığı, düğmenin üst veya alt kısmına basılarak değiştirilir.

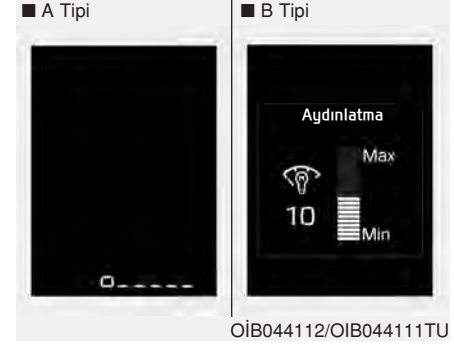

Parlaklık maksimum veya minimum seviyeye ulaştığı zaman, bir sinyal sesi duyulur (varsa).

LCD ekran kumandası (varsa)



OGB044018

LCD ekran modları, kumanda düğmeleri kullanılarak değiştirilebilir.

- (1) : Modları değiştiren MODE düğmesi
- (2) : Öğeleri değiştiren MOVE düğmesi
- (3) OK: Seçilen maddeyi ayarlayan veya sıfırlayan SELECT /RESET düğmesi

LCD modları için, bu bölümdeki “LCD Ekran” kısmına bakınız.

Göstergeler Hız göstergesi

■ A Tipi



OIB044104

■ B Tipi



OIB044105

Kilometre saati, aracın saatteki hızını kilometre cinsinden (km/h) veya mil cinsinden (mph) göstermek üzere düzenlenmiştir.

Takometre (Motor devir göstergesi)

■ Benzinli



■ Dizel



OIB044102/OIB044103

Devir saati, dakikadaki yaklaşık motor devri sayısını (d/dak) gösterir.

Doğru vites değiştirme noktalarını seçmek ve çekişteki düşüşü veya aşırı devri önlemek için devir saatinin kullanınız.

NOT

Motoru, devir saatinin KIRMIZI BÖLGESİ içinde çalıştırmayınız. Bu, ciddi motor hasarına neden olabilir.

Motor Hararet Göstergesi

■ A Tipi



OGB044128

■ B Tipi



OIB044107

Kontak anahtarı ON konumuna getirildiğinde, bu gösterge motor soğutma suyunun sıcaklığını gösterir.

NOT

Eğer gösterge ibresi “130” konumuna doğru normal bölgenin dışına çıkarsa, motora hasar verebilecek olan harareti gösterir.

Hararet yapmış bir motorla yola devam etmeyin. Aracınız hararet yaparsa, Bölüm 6’daki “Motor aşırı ısınıyorsa” kısmına bakınız.

UYARI

Motor sıcakken radyatör kapağını asla sökmeyiniz. Motor soğutma suyu basınç altındadır ve ciddi yanıklara neden olabilir. Hazneye soğutucu eklemeyen önce motorun soğumasını bekleyiniz.

Yakıt Göstergesi



Bu gösterge, yakıt deposunda kalan yakıtın yaklaşık miktarını gösterir.

i Bilgilendirme

- Yakıt deposu kapasitesi, 8. bölümde verilmektedir.
- Yakıt göstergesi, yakıt deposu hemen hemen boş iken yanan bir düşük yakıt seviyesi uyarı ışığı ile desteklenmiştir.
- Eğimlerde veya virajlarda, depodaki yakıtın hareketine bağlı olarak, yakıt gösterge ibresi oynayabilir veya düşük yakıt seviyesi uyarı ışığı normalden önce yanabilir.

! UYARI

Yakıtın bitmesi araçta bulunanları tehlikeye açık duruma getirebilir.

Uyarı ışığı yandığında veya gösterge ibresi "0 (Boş)" seviyesine yaklaşınca mümkün olan en kısa sürede durup yakıt almalısınız.

NOT

Çok düşük yakıt seviyesi ile aracınızı kullanmaktan kaçınınız. Yakıtın bitmesi, motorun düzensiz ateşleme yaparak katalitik konvertöre zarar vermesine yol açabilir.

Kilometre Sayacı



Kilometre sayacı, aracın kat etmiş olduğu toplam mesafeyi gösterir ve yapılacak periyodik bakım zamanlarını belirlemek için de kullanılabilir.

- Kilometre sayacı aralığı: 0 ~ 0 ~ 999999 kilometre.

i Bilgilendirme

Kilometre sayacında kayıtlı olan kilometreyi değiştirmek niyetiyle herhangi bir aracın kilometre sayacında düzeltme yapılması yasaklanmıştır. Böyle bir değişiklik garanti kapsamınızı geçersiz hale getirir.

Dış Sıcaklık Göstergesi



Bu gösterge, 1°C'lik artışla mevcut dış hava sıcaklığını gösterir.

- Sıcaklık aralığı:
- 40°C ~ 85°C

Göstergedeki dış sıcaklık, sürücünün dikkatinin dağılmasını önlemek için, bir genel termometre gibi derhal değişmeyebilir.

Sıcaklık birimini (°C'tan °F'a veya °F'dan °C'a) aşağıdaki prosedürlerdeki gibi değiştirebilirsiniz (varsa).

- Göstergede Kullanıcı Ayarları Modu: "Diğer Özellikler – Sıcaklık birimi" içinde sıcaklık birimini değiştirebilirsiniz.

Vites Göstergesi



Otomatik Vites Göstergesi (varsa)

Bu gösterge, seçilen otomatik vites konumunu gösterir.

- Park:P
- Geri: R
- Nötr: N
- Sürüş: D
- Spor Modu: 1, 2, 3, 4, 5, 6



Bu gösterge, sürüş sırasında Spotif Modda yakıt tasarrufu sağlamak için hangi vitesin istendiği bilgisini size verir.

- Vites yükseltme: ▲2, ▲3, ▲4
- Vites düşürme: ▼1, ▼2, ▼3

Örneğin

- ▲3: 3'üncü vitese çıkılması istendiğini gösterir (vites kolu halen 2'nci veya 1'inci vitestedir).
- ▼3: 3'üncü vitese inilmesi istendiğini gösterir (vites kolu halen 4'üncü, 5'inci veya 6'nci vitestedir).

Sistem düzgün çalışmadığında, gösterge görüntülenmez.

Düz Şanzıman Vites Göstergesi (varsa)



Bu gösterge, sürüş sırasında yakıt tasarrufu sağlamak için hangi vitesin istendiği bilgisini size verir.

- Vites yükseltme: ▲2, ▲3, ▲4, ▲5, ▲6
- Vites düşürme: ▼1, ▼2, ▼3, ▼4, ▼5

Örneğin

- ▲3: 3'üncü vitese çıkılması istendiğini gösterir (vites kolu halen 2'nci veya 1'inci vitestedir).
- ▼3: 3'üncü vitese inilmesi istendiğini gösterir (vites kolu halen 4'üncü, 5'inci veya 6'nci vitestedir).

Sistem düzgün çalışmadığında, gösterge görüntülenmez.







Vites Göstergesi Pop-up (varsa)

Mevcut vites konumunu gösteren pop-up (açılır pencere) diğer konumlara (P/R/N/D) geçiş yaparken gösterge panelinde yaklaşık 2 saniye görüntülenir.

LCD EKRANI (VARSA)

LCD Modları

Modlar	Sembol	Açıklama
Yol Bilgisayarı		Bu mod, yol sayacı, yakıt ekonomisi vs. gibi sürüş bilgilerini gösterir. Daha fazla detay için, bu bölümdeki “Yol Bilgisayarı” kısmına bakınız.
Bilgiler	 veya 	Bu mod, bakım aralığı (kilometre durumu veya gün) ve uyarı mesajları bilgilerini verir.
Kullanıcı Ayarları		Bu modda, kapıların, lambaların vs. ayarlarını değiştirebilirsiniz.

LCD modlarının kontrolü için, bu bölümdeki “LCD Ekran Kumandası” kısmına bakınız.

Sürüş esnasında ayarları düzenlemeyin

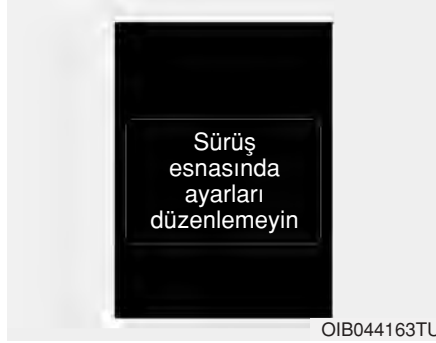

Bu uyarı mesajı, sürüş esnasında diğer Kullanıcı Ayarları maddesini seçmeyi denerseniz yanar.

Güvenliğiniz için, vites kolunu N (Nötr) konuma getirerek ve el frenini çekerek aracı park ettikten sonra Kullanıcı Ayarlarını değiştiriniz.

Hızlı kılavuz (Yardım, varsa)



Kullanıcı Ayarları Modunda OK tuşuna basar ve basılı tutarsanız, seçilen madde hakkında açıklama gösterge panelinde görüntülenir.

Yol bilgisayarı modu



Bu mod, yol sayacı, yakıt ekonomisi vs. gibi sürüş bilgilerini gösterir.

Daha fazla detay için, bu bölümdeki “Yol Bilgisayarı” kısmına bakınız.

Bilgi modü

Servis Aralıkları



Bakım zamanı

Programlanmış bir bakım servisine (kilometre durumu veya gün) ihtiyacınız olduğunda, hesaplar ve gösterir.

Kalan kilometre durumu veya süre 1500 km veya 30 güne ulaşırsa, kontak anahtarını veya Motor Çalıştırma/Durdurma düğmesini her defasında ON (AÇIK) konumuna getirdiğinizde, "Service in (bakım zamanı)" mesajı birkaç saniye için görüntülenir.

Servis aralığı ayarı için, LCD ekranın "Kullanıcı Ayarları Modu"na başvurunuz.



Bakım gerekli

Eğer aracınızın bakımını halen girmiş olan bakım aralığında yaptırmadıysanız, kontak anahtarını veya motor çalıştırma/durdurma düğmesini her defasında ON (AÇIK) konumuna getirdiğinizde, "Bakım gerekli" mesajı birkaç saniye için görüntülenir.

Bakım aralığını daha önce girmiş olduğunuz kilometre ve gün durumuna sıfırlamak için:

- OK tuşuna 1 saniyeden daha fazla süre ile basınız.



Bakım zamanı KAPALI

Bakım aralığı ayarlanmadıysa, LCD ekranda “Bakım zamanı KAPALI” mesajı gösterilir.

***i* Bilgilendirme**

Aşağıda verilmekte olan durumlardan herhangi biri ortaya çıkarsa, kilometre durumu ve süre yanlış olabilir:

- Akü kablosu bağlı değil.
- Sigorta anahtarı kapalı.
- Akü boşalmış.

Uyarı Mesajı

Eğer aşağıdakilerden birisi meydana gelirse, bilgi modunda birkaç saniye boyunca uyarı mesajları görüntülenir.

- Düşük yakıt vs.

Kullanıcı ayarları modu

Bu modda, gösterge panelinin, kapıların, lambaların vs. ayarlarını değiştirebilirsiniz.

Kapı

Maddeler	Açıklama
Otomatik Kilitleme	<ul style="list-style-type: none"> Devre dışı bırakma: Otomatik kapı kilitleme işlemi devreden çıkacaktır. Hıza Göre Devreye Sokma: Aracın hızı 15km/saat değerini aşınca, tüm kapılar otomatik olarak kilitlenir. Viteşe Göre Devreye Sokma: Otomatik vites kolu, P(Park) konumundan R (Geri), N (Nötr) veya D (İleri) konuma takılırsa, tüm kapılar otomatik olarak kilitlenir.
Otomatik Kilit Açma	<ul style="list-style-type: none"> Devre dışı bırakma: Otomatik kapı kilit açma işlemi iptal edilecektir. Araç Kapalı: Kontak anahtarı kontakten çıkarıldığında veya Motor Çalıştırma/Durdurma Düğmesi OFF konumuna ayarlandığında tüm kapıların kilidi otomatik olarak açılır. P Vitesinde Açık: Otomatik vites kolu P (Park) konumuna getirilirse, tüm kapıların kilidi otomatik olarak açılır.

Işık

Maddeler	Açıklama
Tek Dokunuşlu Dönüş Sinyali	<ul style="list-style-type: none"> Kapalı: Tek dokunuşlu dönüş sinyali fonksiyonu devreden çıkacaktır. 3, 5, 7 Flaşörleri: Dönüş sinyali hafifçe hareket ettirildiğinde, şerit değiştirme sinyalleri 3, 5 veya 7 defa yanıp söner. <p>Daha fazla detay için, bu bölümdeki “Aydınlatma” kısmına bakınız.</p>
Far Gecikme Fonksiyonu	<ul style="list-style-type: none"> Açık: Far gecikme fonksiyonu devreye girer. Kapalı: Far gecikme fonksiyonu devreden çıkar. <p>Daha fazla detay için, bu bölümdeki “Aydınlatma” kısmına bakınız.</p>

Servis aralıkları

Maddeler	Açıklama
Servis Aralıkları	<p>Bu modda, kilometre durumu ve aralık (ay) hakkındaki bakım aralığı fonksiyonunu devreye sokabilirsiniz.</p> <ul style="list-style-type: none">• Kapalı: Servis aralığı fonksiyonu devreden çıkar.• Açık: Servis aralığını (kilometre durumu veya ay) ayarlayabilirsiniz.

Diğer özellikler

Maddeler	Açıklama
Yakıt Ekonomisi Otomatik Sıfırlama	<ul style="list-style-type: none">• Kapalı: Her yakıt ikmalinden sonra, ortalama yakıt ekonomisi otomatik olarak sıfırlanmayacaktır.• Açık (Otomatik Sıfırlama) : Yakıt ikmalinden sonra, ortalama yakıt ekonomisi otomatik olarak sıfırlanır. <p>Daha fazla detay için, bu bölümdeki “Yol Bilgisayarı” kısmına bakınız.</p>
Sıcaklık Ünitesi	Sıcaklık birimini seçin. (°C,°F)
Vites konumu Pop-up	<p>Bu işlevi seçerseniz, mevcut vites konumu, diğer konumlara (P/R/N/D) geçerken gösterge panelinde yaklaşık 2 saniye görüntülenir.</p> <p>Bu işlevi seçmezseniz, vites Pop-up (açılır penceresi) gösterge panelinde görüntülenmez.</p>
Dil	Dili seçin.

Uyarı Mesajları (B tipi için, varsa)

Vitesi "P" konumuna getirin
(akıllı anahtar sistemi ve
otomatik şanzıman için)



- Vites kolu park konumunda P (Park) değilken motoru kapatmaya çalışırsanız, bu uyarı mesajı yanar.
- Bu defa, motor çalıştırma/durdurma düğmesi ACC konumuna döner (eğer motor çalıştırma/durdurma düğmesine bir daha basarsanız, AÇIK konumuna gelir).

Anahtar Pili Zayıf (akıllı anahtar sistemi için)



Motor Çalıştırma/Durdurma düğmesi OFF konumuna geldiğinde akıllı anahtarın pili zayıf ise, bu uyarı mesajı görünür.

Direksiyonu çevirirken çalıştırma düğmesine basın (akıllı anahtar sistemi için)



Motor çalıştırma/durdurma düğmesine basıldığında, direksiyon simidinin kilidi normal olarak açılmaz ise, bu uyarı mesajı görünür.

Direksiyon simidini sağa ve sola çevirirken Motor Çalıştırma/Durdurma düğmesine basınız.

Direksiyon simidi kilitli değil (akıllı anahtar sistemi için)



Motor Çalıştırma/Durdurma Düğmesi OFF konumuna getirildiğinde, direksiyon simidi kilitlenmezse, bu uyarı mesajı görünür.

Direksiyon kilit sistemini kontrol edin (akıllı anahtar sistemi için)



Motor Çalıştırma/Durdurma Düğmesi OFF konumuna getirildiğinde, direksiyon simidi normal olarak kilitlenmezse, bu uyarı mesajı görünür.

Motoru çalıştırmak için debriyaj pedalına basın (akıllı anahtar sistemi ve manuel şanzıman için)



Debriyaj pedalına basmadan Motor Çalıştırma/Durdurma düğmesine peşpeşe basılarak Motor Çalıştırma/Durdurma düğmesi ACC konumuna 2 defa gelirse, bu uyarı mesajı görünür.

Motoru çalıştırmak için debriyaj pedalına basınız.

Motoru çalıştırmak için fren pedalına basın (akıllı anahtar sistemi ve otomatik şanzıman için)



- Fren pedalına basmadan Motor Çalıştırma/Durdurma düğmesine peşpeşe basılarak motor çalıştırma/durdurma düğmesi ACC konumuna 2 defa gelirse, bu uyarı mesajı görünür.
- Motoru çalıştırmadan önce daima fren pedalına basmanız gerektiği anlamına gelir.

Araçta anahtar yok (Akıllı anahtar sistemi için)



Akıllı anahtar aracın içinde yok iken Motor Çalıştırma/Durdurma düğmesine bastığınızda, bu uyarı mesajı görünür.
Akıllı anahtarını daima yanınızda bulundurunuz.

Anahtar algılanmadı (akıllı anahtar sistemi için)



Akıllı anahtar algılanmadığında Motor Çalıştırma/Durdurma düğmesine bastığınızda, bu uyarı mesajı görünür.

Çalıştırma düğmesine tekrar basın (akıllı anahtar sistemi için)



Motor Çalıştırma/Durdurma düğmesi sisteminde bir problem olduğu zaman, Motor Çalıştırma/Durdurma düğmesine basarsanız, bu uyarı mesajı görünür.

Motor Çalıştırma/Durdurma düğmesine tekrar basarak motoru çalıştırın. Eğer Motor Çalıştırma/Durdurma Düğmesine her bastığınızda uyarı mesajı görünüyorsa, aracınızı yetkili bir HYUNDAI servisine götürüp sistemi kontrol ettirmenizi öneririz.

Akıllı anahtarla "START" düğmesine basın (akıllı anahtar sistemi için)



"Key not detected" (anahtar algılanmadı) uyarı mesajı görünürken, Motor Çalıştırma/Durdurma düğmesine basarsanız, bu uyarı mesajı görünür.

Bu defa, immobilizer göstergesi yanıp söner.

"BRAKE SWITCH (FREN SVİCİ)" sigortasını kontrol edin (akıllı anahtar sistemi ve otomatik şanzıman)



- Fren svici sigortasının bağlantısı çıkarsa, bu uyarı mesajı görünür.
- Sigortayı yenisiyle değiştirmeniz gerektiği anlamına gelir. Eğer mümkün değilse, kontak anahtarı ACC konumunda iken Motor Çalıştırma/Durdurma Düğmesine 10 saniye basarak, motoru çalıştırabilirsiniz.

Motoru çalıştırmak için "P" veya "N" konumuna getirin (akıllı anahtar sistemi ve otomatik şanzıman)



- Vites kolu park konumunda P (Park) veya (N) Nötr değilken motoru çalıştırmaya çalışırsanız, bu uyarı mesajı görünür.

i Bilgilendirme

Vites N (Boş) konumundayken motoru çalıştırabilirsiniz. Fakat, güvenliğiniz için, motoru vites kolu P (Park) konumundayken çalıştırmanızı öneririz.

Kapı Açık



Gösterge, hangi kapının açık olduğunu gösterir.

Açılır tavan açık) (varsa)



Açılır tavan açık konumundayken motoru durdurursanız, bu uyarı mesajı görünür.

⚠ DİKKAT

Aracınızı hareket ettirmeden önce, kapı/kaput/bagajın tamamen kapalı olduğundan emin olmalısınız. Ayrıca, gösterge panelinde kapı/kaput/bagaj açık uyarı ışığı veya mesajı görüntülenmediğinden emin olunuz.

Bagaj Kapısı Açık



Gösterge, arka kapağın açık olduğunu gösterir.

Kaput Açık



Gösterge, kaputun açık olduğunu gösterir.

Isıtmalı Direksiyon Açık (varsa)



- Isıtmalı direksiyon simidi konumunu açtığınızda, bu uyarı mesajı görünür.

Daha fazla detay için, bu bölümdeki "Isıtmalı Direksiyon Simidi" kısmına bakınız.

Isıtmalı Direksiyon Simidi Kapalı (varsa)



- Isıtmalı direksiyon simidi konumunu kapattığınızda, bu uyarı mesajı görünür.

Daha fazla detay için, bu bölümdeki “Isıtmalı Direksiyon Simidi” kısmına bakınız.

Direksiyon simidini hizalayın (varsa)



Direksiyon simidi sola veya sağa doğru 90 derece döndürüldüğünde aracı çalıştırırsanız, bu uyarı mesajı görünür.

Direksiyon simidini döndürünüz ve simidi 30 dereceden daha az bir açığa getiriniz.

Düşük Yakıt



Bu uyarı mesajı, yakıt deposu neredeyse boşsa görüntülenir.

- Düşük yakıt seviyesi uyarı ışığı yandığında.
- Yol bilgisayarı yakıt bitme mesafesi olarak “--- km (veya mil)” gösterdiği zaman.

En kısa zamanda yakıt ekleyiniz.

Motor aşırı ısınmış



Bu uyarı mesajı, motor soğutma sıvısı sıcaklığı 120°C'den fazla olduğunda görüntülenir. Bunun anlamı, motor aşırı ısınmış ve hasar görebilir demektir.

“SİGORTA SVİCİNİ” açın



- Direksiyon simidinin altındaki sigorta kutusuna yerleşik sigorta svici KAPALI ise, bu uyarı mesajı görünür.
- Bunun anlamı sigorta svicini açabilirsiniz demektir.

Daha fazla bilgi için, 7. bölümdeki “Sigortalar” kısmına bakınız.

Uzun hüzme farı kontrol edin (varsa)



Eğer dış aydınlatmada (far, fren lambası, sis lambası, vb.) bir arıza varsa (LED ışık hariç yanmış bir ampul, veya devre arızası) bu uyarı mesajı görünür. Bu durumda, aracınızı HYUNDAI yetkili servisinde kontrol ettirmenizi öneririz.

i Bilgilendirme

- Ampülü değiştirirken, aynı watt değerinde ampul kullanınız.

Daha fazla bilgi için, 8. bölümdeki “AMBUL WATT DEĞERİ” konusuna bakınız.

- Araçta farklı watt değerinde bir ampul takılı ise, bu uyarı mesajı görüntülenmez.

Dizel Partikül Filtresi (DPF) uyarısı (Dizel motor için)



DPF sisteminde bir arıza varsa, bu uyarı mesajı yanar. Bu defa, DPF uyarı ışığı da yanıp söner.

Bu durumda, DPF sisteminin HYUNDAI yetkili servisinde kontrol ettirmenizi öneririz.

Daha fazla detay için, bu bölümdeki "Uyarı Işıkları" kısmına bakınız.

UYARI VE GÖSTERGE IŞIKLARI

i Bilgi - Uyarı ışıkları

Motoru çalıştırdıktan sonra, tüm uyarı ışıklarının söndüğünden emin olunuz. Herhangi birisi hâlâ yanıyor, bu dikkat edilmesi gereken bir durumu gösterir.

Hava Yastığı Uyarı Işığı (varsa)



Bu uyarı ışığı yanıyor:

- Kontak anahtarı veya Motor çalıştırma/Durdurma düğmesini bir kez ON konumuna ayarlayınız.
 - Yaklaşık 6 saniye yanar ve sonra söner.
- SRS ile ilgili bir problem varsa uyarı ışığı sürekli yanıkscalır.
Bu durumda, aracı HYUNDAI yetkili servisinde kontrol ettirmenizi öneririz.

Emniyet Kemerini Uyarı Işığı



Bu uyarı ışığı sürücüye emniyet kemerinin takılmamış olduğu bilgisini verir.

Daha fazla detay için, 2. bölümdeki “Emniyet kemerleri” konusuna bakınız.

El Freni & Fren Hidroliği Seviyesi Uyarı Işığı



Bu uyarı ışığı yanıyor:

- Kontak anahtarı veya Motor çalıştırma/Durdurma düğmesini bir kez ON konumuna ayarlayınız.
 - Yaklaşık 3 saniye yanar
 - El freni çekiliyse yanık kalır.
- El freni çekildiği zaman.
- Depodaki fren hidroliği seviyesi azaldığı zaman.
 - El freni serbest bırakıldığında, uyarı ışığı yanıyorsa, fren hidrolik seviyesinin düşük olduğunu gösterir.

Depodaki fren hidroliği seviyesi azaldıysa:

1. Dikkatle en yakın emniyetli yere sürünüz ve aracı durdurunuz.
2. Motor durmuş olarak, derhal fren hidrolik seviyesini kontrol edin ve gerektiği kadar hidrolik ilave ediniz (Daha fazla detay için, Bölüm 7'deki “Fren Hidroliği” kısmına bakınız.). Sonra tüm fren parçalarını hidrolik sızıntısına karşı yetkili servise kontrol ettirmenizi öneririz.

Fren sisteminde yine herhangi bir sızıntı varsa, uyarı ışığı sönmez veya frenler düzgün çalışmazsa aracı kullanmayınız.

Bu durumda, aracı HYUNDAI yetkili servisinde çektirmenizi ve kontrol ettirmenizi öneririz.

İkili çapraz fren sistemi

Aracınız ikili çapraz fren sistemi ile donatılmıştır. Bunun anlamı, ikili fren devrelerinden biri arızalandığında, diğer fren devresi ile hala frenleme yapabilirsiniz, demektir.

İkili fren sisteminden sadece birinin çalışması durumunda, aracın durdurulabilmesi için fren pedalına daha fazla kuvvetle ve normalden daha uzun pedal kursu ile basılması gerekir.

Ayrıca, araç, fren sisteminin kısmi çalışması ile en kısa mesafede durmaz.

Araç hareket halinde iken frenler arıza yaparsa, motor freni yapmak için vitesi küçültün ve aracı en kısa zamanda emniyetli bir biçimde durdurunuz.

⚠ UYARI

El Freni ve Fren Hidroliği Seviyesi Uyarı Işığı

Bir uyarı ışığı YANARKEN aracı sürmek tehlikelidir. El freni serbest bırakıldığında, El Freni ve Fren Hidroliği Seviyesi Uyarı Işığı yanıyor, depodaki fren hidrolik seviyesinin düşük olduğunu gösterir.

Bu durumda, aracı HYUNDAI yetkili servisinde kontrol ettirmenizi öneririz.

ABS Fren Sistemi (ABS) Uyarı Işığı



Bu uyarı ışığı yanıyor:

- Kontak anahtarı veya Motor çalıştırma/Durdurma düğmesini bir kez ON konumuna ayarlayınız.
 - Yaklaşık 3 saniye yanar ve sonra söner.
- ABS ile ilgili bir arıza olduğu zaman (Normal fren sistemi hâlâ çalışır durumdadır, ABS fren sistemi desteği yoktur).
Bu durumda, aracı HYUNDAI yetkili servisinde kontrol ettirmenizi öneririz.

Elektrikli Hidrolik Direksiyon (EPS) Uyarı Işığı



Bu uyarı ışığı yanıyor:

- Kontak anahtarı veya Motor çalıştırma/Durdurma düğmesini bir kez ON konumuna ayarlayınız.
 - Motor çalışana kadar yanık kalır.
- EPS ile ilgili bir problem olduğu zaman ışık sürekli yanık kalır.

Bu durumda, aracı HYUNDAI yetkili servisinde kontrol ettirmenizi öneririz.

Arıza Gösterge Lambası (MIL)



Bu uyarı ışığı yanıyor:

- Kontak anahtarı veya Motor çalıştırma/Durdurma düğmesini bir kez ON konumuna ayarlayınız.
 - Motor çalışana kadar yanık kalır.
- Emisyon kontrol sistemi ile ilgili bir problem olduğu zamanışık sürekli yanık kalır.

Bu durumda, aracı HYUNDAI yetkili servisinde kontrol ettirmenizi öneririz.

NOT - Arıza Gösterge Lambası (MIL)

Arıza gösterge lambası (MIL) yanarken araç kullanımı, sürülebilirliğe ve/veya yakıt ekonomisine etki eden emisyon kontrol sistemlerinin hasar görmesine neden olabilir.

NOT - Benzinli Motor

Arıza Gösterge Lambası (MIL) yanmaya başlarsa, motorun güç kaybına neden olan olası katalitik konvertör hasarı mümkündür.

Bu durumda, aracınızı hiç vakit kaybetmeden en yakın HYUNDAI yetkili servisinde incelettirmenizi öneririz.

NOT

- Dizel Motor

Arıza Gösterge Lambası (MIL) yanıp sönerse, motor gücünde kayıplara neden olan, yanma sesi ve kötü emisyon oluşturan, enjeksiyon miktar ayarı ile ilgili bazı hatalar meydana gelebilir.

Bu durumda, motor kontrol sistemini HYUNDAI yetkili servisinde kontrol ettirmenizi öneririz.

Şarj Sistemi Uyarı Işığı



Bu uyarı ışığı yanıyor:

- Kontak anahtarı veya Motor çalıştırma/Durdurma düğmesini bir kez ON konumuna ayarlayınız.
 - Motor çalışana kadar yanık kalır.
- Alternatör veya elektrikli şarj sistemi ile ilgili bir arıza olduğu zaman.

Alternatör veya elektrikli şarj sistemi ile ilgili bir arıza varsa:

1. Dikkatle en yakın emniyetli yere sürünüz ve aracı durdurunuz.
2. Motoru kapatınız ve alternatörün gevşek veya kopuk olup olmadığını kontrol ediniz.

Kayış düzgün durumdaysa, elektrik şarj sisteminin bir yerinde bir problem olabilir.

Bu durumda, aracınızı hiç vakit kaybetmeden en yakın HYUNDAI yetkili servisinde incelettirmenizi öneririz.

Motor Yağı Seviyesi Uyarı Işığı



Motor yağı seviyesinin kontrol edilmesi gerektiğinde, motor yağ seviyesi uyarı ışığı yanar.

Uyarı lambası yanarsa, motor yağı seviyesini mümkün olan en kısa sürede kontrol ediniz ve gerekirse motor yağı ekleyiniz.

Bir huni kullanarak önerilen yağı yavaşca doldurunuz (Yağ ikmal kapasitesi: yaklaşık 0,6 ~ 1,0 lt).

Yalnız belirlenmiş olan motor yağını kullanınız (Bölüm 8'deki "Önerilen yağlar ve kapasiteler" kısmına bakınız.)

Motor yağını fazla doldurmuyunuz. Yağ seviyesinin seviye çubuğundaki F (dolu) işaretinin üzerinde olmamasını sağlayınız.

i Bilgilendirme

- Motor yağı ilave ettikten sonra ve motor ısındıktan sonra, yaklaşık 50 km ~100 km giderseniz, uyarı lambası söner.

(Devam ediyor)

(Devam ediyor)

- Kontakı 10 saniye içinde 3 defa OFF konumundan ON konuma çevirirseniz, uyarı lambası derhal söner. Ancak, uyarı lambasını motor yağı ilave etmeden söndürürseniz, motor ısındıktan sonra yaklaşık 50 ~ 100 km. gittikten sonra lamba tekrar yanar.

NOT

Işık motor yağı ilave edildikten ve motor ısındıktan sonra yaklaşık 50 km~100 km yol aldıktan sonra da sürekli olarak yanmaya devam ederse, sistemin kontrol edilmesi için aracınızı en yakın HYUNDAI yetkili servisine götürmenizi öneririz.

Motor çalıştıktan sonra lamba yanmasa bile, motor yağı kontrol edilmeli ve periyodik olarak ikmal yapılmalıdır.

Motor Yağ Basıncı Uyarı Işığı



Bu uyarı ışığı yanıyor:

- Kontak anahtarı veya Motor çalıştırma/Durdurma düğmesini bir kez ON konumuna getiriniz.
- Motor çalışana kadar yanık kalır.
- Motor yağ basıncı düşük olduğu zaman.

Motor yağ basıncı düşük ise:

- 1.Dikkatle en yakın emniyetli yere sürünüz ve aracı durdurunuz.
- 2.Motoru kapatın ve yağ seviyesini kontrol ediniz (Daha fazla bilgi için, bölüm 7'deki "Motor Yağı" kısmına bakınız.). Seviye düşükse, gerektiği kadar yağ ilave ediniz.

Yağ ilave ettikten sonra uyarı ışığı hâlâ yanıyor veya yağ bulamazsanız, aracınızı hiç vakit kaybetmeden en yakın HYUNDAI yetkili servisinde incelettirmenizi öneririz.

NOT

- Motor Yağ Basıncı Uyarı Işığı

- Eğer Motor Yağ Basıncı Uyarı Işığı yanar yanmaz motor derhal durdurulmazsa, ciddi hasar oluşabilir.
- Motor çalışır durumdayken uyarı ışığı sönmezse, ciddi bir motor hasarı veya arızası olabileceğine işaret eder.
 1. En kısa zamanda emniyetli bir şekilde aracınızı durdurunuz.
 2. Motoru kapatın ve motor yağı seviyesini kontrol ediniz. Yağ seviyesi düşük ise, uygun seviyeye kadar yağı tamamlayınız.
 3. Motoru tekrar çalıştırınız. Motor çalıştıktan sonra uyarı ışığı hala yanıyor, motoru hemen durdurunuz. Bu durumda, aracı HYUNDAI yetkili servisinde kontrol ettirmenizi öneririz.

Düşük Lastik Basıncı Uyarı Işığı (varsa)



Bu uyarı ışığı yanıyor:

- Motor çalıştırma/Durdurma düğmesini bir kez ON konumuna getiriniz.
- Yaklaşık 3 saniye yanar ve sonra söner.

- Lastiklerden birinin veya daha fazlasının basıncı önemli ölçüde düşük olduğu zaman (Düşük basınçlı lastiklerin konumu, LCD ekranda görüntülenir).

Daha fazla bilgi için Bölüm 6'daki "Lastik Basıncı İzleme Sistemi (TPMS)" kısmına bakınız.

Bu uyarı lambası, yaklaşık 60 saniye yanıp söndükten sonra yanık olarak kalır veya yaklaşık 3 saniye aralıklarla yanıp sönmeye devam eder:

- TPMS ile ilgili bir arıza olduğu zaman.

Bu durumda, aracınızı hiç vakit kaybetmeden en yakın HYUNDAI yetkili servisinde incelettirmenizi öneririz.

Daha fazla bilgi için Bölüm 6'daki "Lastik Basıncı İzleme Sistemi (TPMS)" kısmına bakınız.

UYARI

Güvenli Duruş

- TPMS, dış etkenler nedeniyle oluşan şiddetli ve ani bir lastik hasarı için sizi uyaramaz.
- Araçta herhangi bir dengesizlik fark ederseniz, derhal ayağınızı gaz pedalından çekiniz, kademeli olarak hafif kuvvetle frene basınız ve yolun emniyetli bir bölümüne yanaşınız.

Düşük Yakıt Seviyesi Uyarı Işığı



Bu uyarı ışığı yanıyor:

Yakıt deposu neredeyse boş olduğu zaman.

Yakıt deposu neredeyse boş ise, mümkün olduğu kadar çabuk yakıt ekleyiniz.

NOT - Düşük Yakıt Seviyesi

Düşük Yakıt Seviyesi Uyarı Işığı yanık durumda veya yakıt "E" (Boş) işaretinin altındayken araç kullanılması, motorun düzensiz ateşleme yapmasına ve katalitik konvertör (varsa) arızalarına yol açar.

Şerit Takip Sistemi (LDWS) Gösterge Işığı (varsa)



Bu gösterge ışığı yanıyor:

- [Yeşil] LDWS düğmesine basarak yol şerit takip sistemini devreye aldığınız zaman.
- [Sarı] Şerit takip uyarı sistemi ile ilgili bir arıza olduğu zaman.

Bu durumda, aracı HYUNDAI yetkili servisinde kontrol ettirmenizi öneririz.

Daha fazla bilgi için, Bölüm 5'teki "Şeritten Ayrılma Uyarı Sistemi (LDWS)" kısmına bakınız.

Kapı Açık Uyarı Işığı



Bu uyarı ışığı yanıyor:

Kapı iyice kapanmadığı zaman.

Bagaj Kapığı Açık Uyarı Işığı



Bu uyarı ışığı yanıyor:

Bagaj kapığı iyice kapanmadığı zaman.

Ana Uyarı Işığı



Bu uyarı ışığı yanıyor:

- Gösterge panelinde "Servis Aralığı"ndaki kilometre durumu veya süre 0 olduğunda.
Servis aralığı ayarını sıfırlarsanız, ana uyarı ışığı kapanır.

Far Uyarı Işıđı (varsa)



Bu uyarı ışığı yanıyor:

Eđer dış ışıklarda (far, fren lambası, sis lambası, vb.) bir arıza (LED ışık haricinde yanmış bir ampul veya devre arızası) varsa bu uyarı ışığı yanar. Bu durumda, aracınızı HYUNDAI yetkili servisinde kontrol ettirmenizi öneririz.

i Bilgilendirme

- Ampülü deđiştirirken, aynı watt deđerinde ampul kullanınız.

Daha fazla bilgi için, Bölüm 8'deki "AMBUL WATT DEĐERİ" konusuna bakınız.

- Araçta farklı watt deđerinde bir ampul takılı ise, bu uyarı mesajı görüntülenmez.

Egzoz Sistemi (DPF) Uyarı Işıđı (Dizel Motor)



Bu uyarı ışığı yanıyor:

- Dizel Partikül Filtresi (DPF) sistemi ile ilgili bir arıza olduđu zaman.
- Bu uyarı ışığı yandıđı zaman, araç hareket ettikten sonra aşağıdaki şartlarda sönebilir:
 - 60 km/saatten daha yüksek hızda veya
 - Belli bir süreden (yaklaşık 25 dakika) daha fazla 2'nci viteste (1500 ~ 2000 devirde) sürüldüğünde.

Uyarı ışığı prosedüre rağmen yanıp sönmeye devam ederse (bu kez LCD uyarı mesajı görüntülenecektir), DPF sistemini HYUNDAI yetkili servisine kontrol ettirmenizi öneririz.

NOT - DPF'Lİ Dizel Motor

DPF uyarı ışığı yanıp sönerken uzun süre sürmeye devam ederseniz, DPF sistemi hasar görebilir ve yakıt tüketim durumu kötüleşebilir.

Yakıt Filtresi Uyarı Işıđı (Dizel Motor)



Bu uyarı ışığı yanıyor:

- Kontak anahtarı veya Motor çalıştırma/Durdurma düğmesini bir kez ON konumuna alınız.
 - Yaklaşık 3 saniye yanar ve sonra söner.
- Yakıt filtresinde su toplandıđında. Bu durumda, yakıt filtresi içindeki suyu alınız. Daha fazla detay için, Bölüm 7'deki "Yakıt Filtresi" kısmına bakınız.

NOT

- Yakıt Filtresi Uyarı Işığı

- Yakıt Filtresi Uyarı Işığı yandığında, motor gücü (araç hızı ve rölanti hızı) düşebilir.
- Uyarı lambası yanarken sürmeye devam ederseniz, motor parçaları (enjektör, ortak yakıt hattı, yüksek basınçlı yakıt pompası) hasar görebilir. Bu durumda, aracınızı hiç vakit kaybetmeden en yakın HYUNDAI yetkili servisinde incelettirmenizi öneririz.

Immobilizer Gösterge Işığı (akıllı anahtarsız)



Bu gösterge ışığı yanıyor:

Kontak anahtarı AÇIK konumdayken, aracınız anahtardaki immobilizer kodunun uygun olduğunu algıladığında.

- Bu sırada motoru çalıştırabilirsiniz.
- Motor çalıştıktan sonra gösterge ışığı söner.

Bu gösterge ışığı yanıp sönüyor:

Immobilizer sistemi ile ilgili bir arıza olduğu zaman.

Bu durumda, aracı HYUNDAI yetkili servisinde kontrol ettirmenizi öneririz.

Immobilizer Gösterge Işığı (akıllı anahtarlı)



Bu uyarı lambası 30 saniye kadar yanar:

Motor Çalıştırma/Durdurma düğmesi ACC konumunda veya AÇIK iken, aracınız akıllı anahtarın aracın içinde olduğunu algıladığında.

- Bu sırada motoru çalıştırabilirsiniz.
- Motor çalıştıktan sonra gösterge ışığı söner.

Bu gösterge ışığı birkaç saniye için yanıp sönüyor:

Akıllı anahtar araç içinde değilken.

- Bu sırada, motoru çalıştıramazsınız.

Bu uyarı lambası 2 saniye yanar ve söner:

Motor Çalıştırma/Durdurma düğmesi AÇIK iken, aracınız araçta bulunan akıllı anahtarı algılamadığında.

Bu durumda, aracı HYUNDAI yetkili servisinde kontrol ettirmenizi öneririz.

Bu gösterge ışığı yanıp sönüyor:

- Akıllı anahtarın pili zayıf olduğunda.
 - Bu sırada, motoru çalıştıramazsınız. Ancak, akıllı anahtar ile Motor Çalıştırma/Durdurma düğmesine basarak motoru çalıştırabilirsiniz (Daha fazla detay için, Bölüm 5'teki "Motorun çalıştırılması" konusuna bakınız.
- İmmobilizer sistemi ile ilgili bir arıza olduğu zaman..

Bu durumda, aracı HYUNDAI yetkili servisinde kontrol ettirmenizi öneririz.

Sinyal Lambası Gösterge Işığı

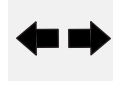

Bu gösterge ışığı yanıp sönüyor:

Dönüş sinyali lambasını yaktığınızda.

Eğer aşağıdaki durumlardan birisi oluşursa, dönüş sinyal sisteminde bir arıza olabilir. Bu durumda, aracı HYUNDAI yetkili servisinde kontrol ettirmenizi öneririz.

- Gösterge lambası sürekli yanıyor.
- Gösterge ışığı çok hızlı yanıp sönüyor.
- Gösterge ışığı tümüyle yanmıyor.

Uzun Far Gösterge Işığı



Bu gösterge ışığı yanıyor:

- Farlar açık ve uzun hüzme konusunda olduğu zaman.
- Uzun hüzme farları kısa süreli yakmak (selektör yapmak) için sinyal kolu çekildiğinde.

Kısa Hüzme Gösterge Işığı (varsa)



Bu gösterge ışığı yanıyor:

- Farlar açıldığı zaman.

Işık AÇIK Göstergesi Işığı



Bu gösterge ışığı yanıyor:

Park lambaları ve farlar açıldığı zaman.

Ön Sis Gösterge Işığı (varsa)



Bu gösterge ışığı yanıyor:

Ön sis lambaları AÇIK durumdayken.

Arka Sis Gösterge Işığı (varsa)



Bu gösterge ışığı yanıyor:

Arka sis lambaları AÇIK durumdayken.

Hız Sabitleyici Gösterge Işığı (varsa)



Bu gösterge ışığı yanıyor:

- Hız sabitleyici kontrol sistemi devrede olduğu zaman.

Daha fazla bilgi için, Bölüm 5'teki "Hız Sabitleyici Kontrol Sistemi" kısmına bakınız.

Hız Sabitleyici SET (ayar) Gösterge Işığı (varsa)

SET

Bu gösterge ışığı yanıyor:

- Hız sabitleyici kontrol sisteminde hız ayarlandığı zaman.

Daha fazla bilgi için, Bölüm 5'teki "Hız Sabitleyici Kontrol Sistemi" kısmına bakınız.

AUTO STOP Gösterge Işığı (varsa)



Bu gösterge ışığı yanıyor:

Motor ISG (Idle Stop and Go) (Rölantide Dur ve Kalk) sisteminin Rölanti duruş konumuna girdiğinde, bu gösterge yanar.

Otomatik çalıştırma meydana geldiğinde, gösterge panelindeki AUTO STOP göstergesi 5 saniye yanar söner.

Daha fazla bilgi için, Bölüm 5'teki "ISG (Idle Stop and Go) (Rölantide Dur ve Kalk) sistemi"ne bakınız.

i Bilgilendirme

Motor ISG sistemi tarafından otomatik çalıştığında, bazı uyarı lambaları (ABS, ESC, ESC OFF, EPS veya El freni uyarı lambası) birkaç saniye için yanabilir.

Bu, düşük akü voltajı nedeniyle olur. Sisteminizde arıza olduğu anlamına gelmez.

Ön Isıtma Göstergesi Işığı (Dizel Motor)



Bu gösterge ışığı yanıyor:

Kontak anahtarı veya Motor Çalıştırma/Durdurma düğmesi AÇIK konumunda iken motorun ön ısıtması yapıldığında.

- Motor, ön ısıtma gösterge ışığı söndükten sonra çalıştırılabilir.
- Bu uyarı ışığının yanma süresi; soğutma suyu harareti, hava sıcaklığı ve akünün durumuna göre değişir.

Motor ısındıktan sonra veya sürüş sırasında, gösterge lambası yanık kalırsa veya yanıp sönerse, motor ön ısıtma sisteminde bir arıza olabilir.

Bu durumda, aracı HYUNDAI yetkili servisinde kontrol ettirmenizi öneririz.

i Bilgilendirme - Motor Ön Isıtma

Ön ısıtma işlemi tamamlandıktan sonra, motor 2 saniye içinde çalıştırılmazsa, kontak anahtarını veya Motor Çalıştırma/Durdurma düğmesini 10 saniye süreyle “LOCK (KİLİTLİ)” veya “OFF (KAPALI)” konumuna getiriniz ve sonra motor ön ısıtmayı tekrar etmek için yeniden “ON (AÇIK)” konuma getiriniz.

ANAHTAR DIŞARIDA Gösterge Işığı

KEY OUT

Motor Çalıştırma/Durdurma düğmesi ACC veya AÇIK konumunda, eğer herhangi bir kapı açık ise, sistem akıllı anahtarı kontrol eder.

Bu gösterge ışığı yanıp sönüyor:

Akıllı anahtar araçta olmadığına ve kontak anahtarı veya Motor Çalıştırma/Durdurma düğmesi ACC veya On konumunda iken herhangi bir kapı açık olduğunda.

- Bu defa, tüm kapıları kapatırsanız, sesli uyarı da yaklaşık 5 saniye duyulur.
- Araç hareket halindeyken bu ışık yanmaz.

YOL BİLGİSAYARI



OGB044018

Yol bilgisayarı, kontak anahtarı ON konumunda iken, sürüşle ilgili bilgileri görüntüleyen bir mikrobilgisayar kumandalı sürücü bilgi sistemidir. Eğer akü bağlantısı kesilirse, kaydedilen tüm sürüş bilgileri (kilometre sayacı hariç) sıfırlanır.

■ A Tipi

Aşağıdaki gibi herhangi bir konumu seçmek için, TRIP (Seyahat) düğmesine 1 saniyeden daha kısa bir süre basınız:

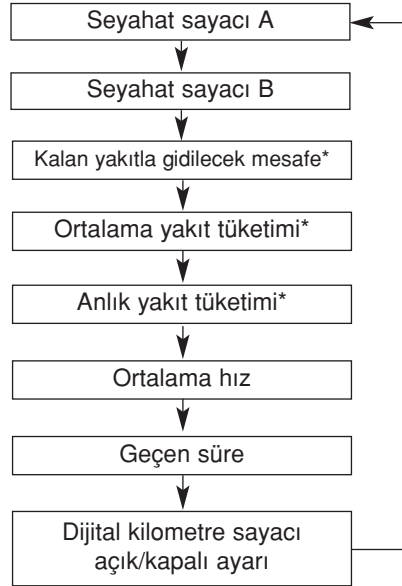

* : varsa

■ B Tipi

Trip modunu değiştirmek için, direksiyon simidi üzerindeki MOVE düğmesini "▲, ▼" konumuna çeviriniz.

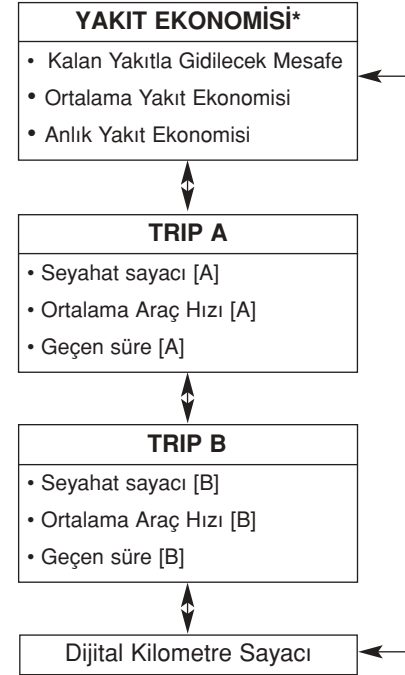

* : varsa

Yakıt ekonomisi (km veya mil, L/100km, km/L veya MPG) (varsa)

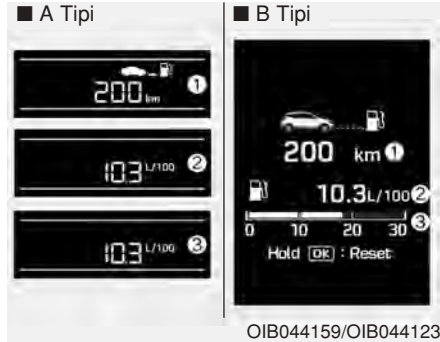

Kalan Yakıtla Gidilecek Mesafe (1)

- Kalan Yakıtla Gidilecek Mesafe, aracın kalan yakıtla tahminen gidebileceği mesafeyi gösterir.
 - Mesafe aralığı: 50 ~ 1.999 km veya 30 ~ 1999 mil.
- Kalan mesafe 50 km'nin altındaysa, yol bilgisayarı kalan yakıtla gidilecek mesafeyi "---" gösterir.
Ve, "Düşük Yakıt" uyarı mesajı görüntülenir.

i Bilgilendirme

- Eğer araç düz bir yerde değilse ve akü bağlantısı kesilmişse, Kalan yakıtla gidilecek mesafe fonksiyonu doğru çalışmayabilir.
- Kalan yakıt ile gidilebilecek mesafe, gerçek sürüş mesafesinden farklı olabilir, zira bu değer mevcut olan sürüş mesafesinin bir tahminidir.
- Araca 6 litreden daha az yakıt konduğu takdirde yol bilgisayarı konulan bu yakıtı kaydetmeyebilir.
- Yakıt ekonomisi ve kalan yakıtla gidilecek mesafe değerleri sürüş şartlarına, sürüş alışkanlıklarına ve aracın durumuna bağlı olarak önemli ölçüde değişiklik gösterebilir.

Ortalama Yakıt Ekonomisi (2)

- Ortalama yakıt tüketimi, ortalama yakıt ekonomisinin son sıfırlanmasından sonra tüketilen yakıttan ve toplam kat edilen mesafe üzerinden hesaplanır.
 - Yakıt Ekonomisi aralığı: 0.0 ~ 99.9 L/100km, km/L veya MPG
- Ortalama yakıt ekonomisi otomatik olarak veya elle sıfırlanabilir.

El ile sıfırlama

Ortalama yakıt ekonomisini el ile silmek için, ekranda ortalama yakıt ekonomisi görüntülediği zaman, [OK] düğmesine (veya RESET düğmesine) 1 saniyeden uzun basınız.

Otomatik sıfırlama

Yakıt alındığında, ortalama yakıt ekonomisini otomatik olarak sıfırlamak için, LCD ekranındaki User Setting (kullanıcı ayar) menüsünde "Auto Reset" modunu seçiniz.

"Otomatik Sıfırlama" modu altında, minimum 6 litrelik yakıt ikmalinden sonra, aracın hızı 1 km/saati aşarsa, ortalama yakıt ekonomisi sıfıra (---) getirilir.

i Bilgilendirme

Kontak anahtarı veya motor çalıştırma/durdurma düğmesi AÇIK olduğunda, araç 10 saniyeden veya 300 metreden daha fazla sürülmediği takdirde, ortalama yakıt ekonomisi daha hassas hesaplama için gösterilmez.

Anlık Yakıt Ekonomisi (3)

- Bu modda, araç hızı 10 km/saatten fazla olduğunda, son birkaç saniye sırasındaki anlık yakıt ekonomisi gösterilir.
 - Yakıt Ekonomisi aralığı: 0 ~ 30 L/100 km, km/L

Trip A/B (km veya mil, km/saat veya MPH)

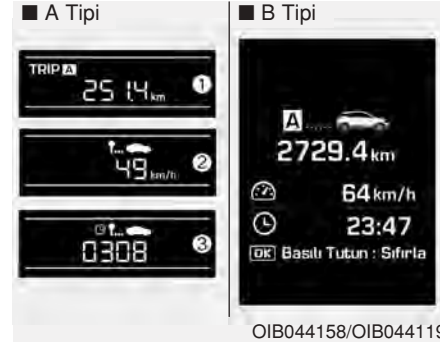

Seyahat kilometre sayacı (1)

- Seyahat kilometre sayacı, seyahat kilometre sayacının son sıfırlanmasından sonra gidilen toplam mesafeyi kaydeder.
 - Mesafe aralığı: 0.0 ~ 9999.9 km veya mi.
- Seyahat sayacını sıfırlamak için, ekranda seyahat sayacı görüntülediği zaman, [OK] düğmesine (veya RESET düğmesine) 1 saniyeden uzun basınız.

Ortalama Araç Hızı (2)

- Son ortalama araç hızı sıfırlandığında, ortalama araç hızı toplam sürüş mesafesi ve sürüş süresi tarafından hesaplanır.
 - Hız aralığı: 0~260 km/saat veya 0~160 mph
- Ortalama araç hızını sıfırlamak için, ekranda ortalama araç hızı görüntülediği zaman, [OK] düğmesine (veya RESET düğmesine) 1 saniyeden uzun basınız.

i Bilgilendirme

- Kontak anahtarı veya motor çalıştırma/durdurma düğmesi AÇIK olduğunda, sürüş mesafesi 300 metreden az veya sürüş süresi 10 saniyeden az ise, ortalama araç hızı gösterilmez.
- Araç hareket etmese bile, motor çalıştığı sürece ortalama araç hızı hesaplanmaya devam eder.

Geçen Süre (3)

- Geçen süre, son geçen süre sıfırlandıktan sonraki toplam sürüş süresini gösterir.
 - Zaman aralığı (hh:mm)
00:00 ~ 99:59
- Geçen süreyi sıfırlamak için, ekranda geçen süre görüntülediği zaman, [OK] düğmesine (veya RESET düğmesine) 1 saniyeden uzun basınız.

i Bilgilendirme

Araç hareket etmese bile, motor çalıştığı sürece geçen süre hesaplanmaya devam eder.

Dijital Kilometre Sayacı (km/sa. veya MPH)

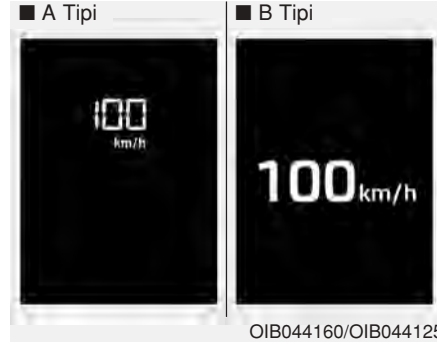

Bu mesaj, aracın (km/saat) hızını gösterir.



A tipi durumunda, "HIZ" göstergesi panelinde "AÇIK" görüntülediği zaman dijital hız göstergesi görüntülenir.

Ekranda "SPEED" "OFF" görüntülediği zaman, RESET tuşuna 1 saniyeden fazla basılarak, dijital kilometre sayacı görüntülenir.

Bir seferlik sürüş bilgisi modu (varsa)

■ B Tipi



Kalan mesafe 50 km'nin altındaysa, kalan yakıtla gidilecek mesafe (3) "--" olarak gösterilir ve yakıt ikmali mesajı görüntülenir (4).

Bu ekran sürüş mesafesini (1), ortalama yakıt tüketimini (2) ve aracın kalan yakıtla ne kadar gidebileceğini (3) gösterir.

Bu bilgiler motoru kapattığınızda birkaç saniye görüntülenir ve sonra otomatik olarak ekrandan kaybolur.

Verilen bilgiler her seyahate göre hesaplanır.

AYDINLATMA

Dış aydınlatma

Aydınlatma kontrolü

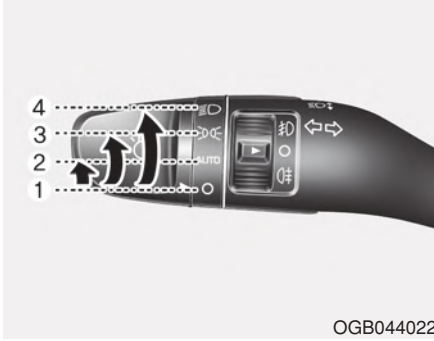

OGB044022

Işıkları çalıştırmak için, kontrol kolunun ucundaki düğmeyi aşağıdaki konumlardan birisine çeviriniz:

- (1) OFF konumu
- (2) OTOMATİK aydınlatma konumu (varsa)
- (3) Park lambası konumu
- (4) Far konumu



OGB044023

Far konumu (𐀀)

Aydınlatma düğmesi far konumundayken, farlar, plaka lambası ve gösterge paneli aydınlatmaları AÇIK olur.

i Bilgilendirme

Farları açmak için, kontak anahtarı mutlaka “ON” konumunda olmalıdır.



OGB044024

Park lambası konumu (𐀁)

Aydınlatma düğmesi park lambaları konumundayken, park (pozisyon) lambaları, plaka lambası ve gösterge paneli aydınlatmaları AÇIK olur.



OTOMATİK aydınlatma konumu (varsa)

Far kontrol düğmesi OTOMATİK konumundayken, park (konum) lambaları ve farlar aracın dışındaki ışık miktarına göre otomatik olarak AÇILIR veya KAPANIR.

Otomatik aydınlatma özelliği devrede olsa bile, gece veya siste veya tünel ve kapalı otopark gibi karanlık yerlerde sürüş yaptığınızda, farları ile ON konumuna getirmeniz önerilir

NOT

- Gösterge panelinde bulunan sensörün (1) üzerini kapatmayınız veya herhangi bir şey dökmeziniz.
- Sensörü cam temizleyicisi ile temizlemeyin, bu temizleyiciler sensörün çalışmasını engelleyebilecek bir film tabakası bırakabilir.
- Aracınızın ön camında renkli cam ya da başka tür metalik film kaplamaları varsa, AUTO aydınlatma sistemi düzgün çalışmayabilir.

Uzun hüzme far konumu



Uzun hüzme farını açmak için, kolu kendinizden ileri doğru itiniz.

Uzun hüzme göstergesi, uzun hüzmeli farlar açıldığında yanar.

Uzun hüzmeli farı kapatmak için, kolu kendinize doğru çekiniz. Bu durumda kısa hüzmeli farlar yanacaktır.

⚠ UYARI

Etrafta size yaklaşan başka araçlar olduğunda, uzun hüzme kullanmayınız. Uzun hüzmenin kullanılması, diğer sürücülerin görüşünü engelleyebilir.



OGB044027

Uzun hüzmeli farları anlık olarak yakmak için, kolu kendinize doğru çekiniz ve sonra bırakınız. Uzun hüzmeli farlar kolu kendinize doğru çektiğiniz sürece ON konumunda kalır.

Dönüş ve şerit değiştirme sinyalleri

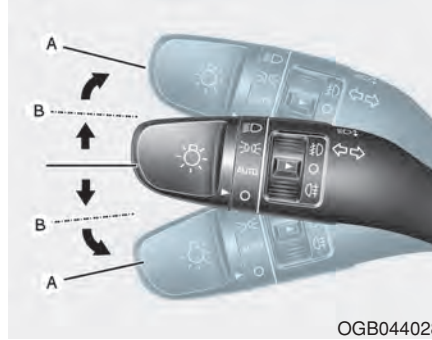

OGB044028

Bir dönüş sinyali verirken, sağa dönmek için kolu yukarı doğru, sola dönmek için aşağıya (A) doğru hareket ettiriniz. Şerit değiştirme sinyali vermek için, sinyal kolunu hafifçe hareket ettirin ve o konumda (B) tutunuz. Bırakıldığı veya dönüş tamamlandığı zaman kol OFF konumuna geri gelir.

Eğer göstergelerden birisi devamlı yanıyor ve yanıp sönmüyorsa veya anormal şekilde yanıp sönmüyorsa, sinyal ampullerinden birisi yanmış olabilir ve değiştirilmesi gerekir.

Tek dokunuşla şerit değiştirme işlevi (varsa)

Tek Dokunuşla Şerit Değiştirme işlevini etkinleştirmek için, dönüş sinyali kolunu hafifçe hareket ettiriniz ve sonra bırakınız. Şerit değiştirme sinyalleri 3, 5 veya 7 kez yanıp söner.

LCD ekranın Kullanıcı Ayarları Modundan Tek Dokunmalı Dönüş Sinyali işlevini devreye sokabilir/devreden çıkarabilirsiniz veya kaç kere yanıp söneceğini (3, 5, veya 7) seçebilirsiniz.

Daha fazla detay için, bu bölümdeki "LCD Ekran" kısmına bakınız.

NOT

Eğer sinyal göstergesi yanıp sönmeyen sadece yanık kalırsa veya anormal şekilde yanıp sönmüyorsa, bir ampul yanmıştır veya devrede zayıf bir elektrik bağlantısı vardır. Ampulün değiştirilmesi gereklidir.

Ön sis farı (varsa)



Sis lambaları, görüş durumu sis, yağmur veya kar, vs. nedeniyle kötü olduğunda, görüşü iyileştirmek için kullanılır.

1. Park ışığını açınız.
2. Işık anahtarını (1) ön sis lambası konumuna hareket ettiriniz.
3. Ön sis farını kapatmak için, ışık anahtarını tekrar ön sis lambası konumuna çeviriniz veya park ışığını kapatınız.

NOT

Sis lambaları çalışırken aracın elektrik gücünü büyük miktarda tüketirler. Sis lambalarını sadece görüş düşük olduğu zaman kullanınız.

Arka sis lambası



Ön sis farı olan araç

Arka sis lambasını açmak için:

Işık anahtarını park ışığı konumuna getiriniz, ışık anahtarını ön sis lambası konumuna çeviriniz ve ışık anahtarını (1) arka sis lambası konumuna çeviriniz.



OLF044195L

Ön sis farı olmayan araç

Arka sis lambasını açmak için:

Işık anahtarını far konumuna getiriniz ve sonra ışık anahtarını (1) arka sis lambası konumuna çeviriniz.

Arka sis lambalarını kapatmak için, aşağıdakilerden birisini yapınız:

- Far düğmesini kapatınız.
- Işık anahtarını tekrar arka sis lambası konumuna çeviriniz.
- Eğer ışık anahtarı park ışığı konumunda iken ön sis lambasını kapatırsanız, arka sis lambası da kapanır.

Akü tasarruf fonksiyonu

Bu özelliğin amacı, akünün boşalmasını önlemektir. Sürücü kontak anahtarını çıkardığı veya motoru kapattığı (akıllı anahtar için) ve sürücü tarafındaki kapıyı açtığı zaman, sistem otomatik olarak park ışıklarını söndürür.

Bu özellik sayesinde, sürücü gece vakti yolun kenarına park ettiği zaman, park lambası otomatik olarak söndürülebilecektir.

Kontak anahtarı çıkarılmış veya motor kapalı olduğu (akıllı anahtar için) durumda iken lambaları yanık tutmak gerekiyorsa, aşağıdaki işlemleri yapınız:

- 1) Sürücü tarafı kapısını açınız.
- 2) Direksiyon yanındaki far kolu vasıtasıyla park lambalarını tekrar kapatıp açınız.

Far gecikme fonksiyonu (varsa)

Farlar AÇIK iken, kontak anahtarını çıkarırsanız veya kontak anahtarını ACC veya LOCK/OFF konumuna getirirseniz, farlar (ve/veya park lambaları) yaklaşık 5 dakika açık kalır. Ancak, motor kapalı iken, eğer sürücü kapısı açılıp kapatılırsa, farlar (ve/veya park lambaları) 15 saniye sonra kapanır.

Farlar (ve/veya park lambaları), uzaktan kumandalı anahtardaki (veya akıllı anahtardaki) kilitleme düğmesine iki kez basılarak veya aydınlatma anahtarı OFF veya AUTO konumuna getirilerek kapatılabilir. Ancak, dışarısi karanlıkken aydınlatma anahtarını AUTO konumuna getirirseniz, farlar kapanmaz.

NOT

Eğer sürücü diğer kapılardan aracı terk ederse (sürücü kapısı hariç), akü tasarruf fonksiyonu devreye girmez ve far geciktirme fonksiyonu otomatik olarak kapanmaz. Bu nedenle, akünün boşalmasına neden olur. Bu durumda, araçtan çıkmadan önce bu lambayı kapatmayı unutmayınız.

Akıllı viraj lambası (varsa)

Viraj alırken, görüşünüz ve güvenliğiniz için, akıllı viraj lambası otomatik olarak yanar. Bu sistem aşağıdaki durumlarda otomatik olarak çalışır:

- Far açık olduğunda.
- Direksiyon simidinin açısı 25~35° arası olduğu zaman (direksiyon simidinin açısı aracın hızına göre farklıdır).
- İleri veya geriye doğru sürerken.

Hoşgeldiniz Refakat Sistemi (varsa)

Farlar (aydınlatma anahtarı far veya AUTO konumunda) açık ve tüm kapılar (ve arka kapak) kilitli ve kapalı olduğunda, aşağıdakilerden birisi yapılırsa, park (konum) lambası ve far 15 saniye için yanar.

- Akıllı anahtar systemsiz
 - Uzaktan kumandalı anahtar üzerindeki kapı kilidini açma tuşuna basıldığı zaman.
- Akıllı anahtar sistemi ile
 - Akıllı anahtar üzerindeki kapı kilidini açma tuşuna basıldığı zaman.

Bu defa kapı kilitleme veya kilit açma tuşuna basarsanız, park (konum) lambası ve far derhal söner.

Gündüz farları (DRL) (varsa)

Gündüz yanan farlar (DRL) gün ışığında aracınızı diğerlerinin görmesini kolaylaştırır (özellikle gün batımında ve gün doğumu esnasında).

DRL sistemi aşağıdaki durumda tahsis edilmiş lambayı SÖNDÜRÜR:

1. Farlar veya ön sis lambaları AÇIK konumunda.
2. Park lambası anahtarı AÇIK konumunda.
3. Motor kapalı durumda.

Far yükseklik ayar sistemi

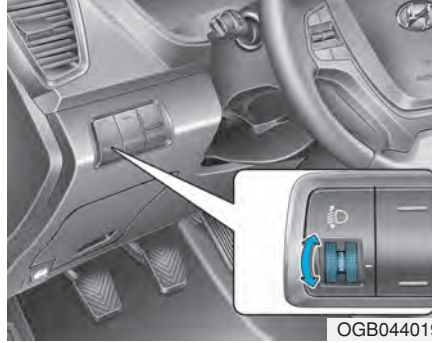

Far seviyesini yolcu sayısı ve bagajdaki yük ağırlığına göre ayarlamak için, far yükseklik ayar düğmesini çeviriniz.

Düğmenin konumu ne kadar yüksek olursa, farın seviyesi o kadar alçalır. Far hüzmesini daima doğru yükseklik seviyesinde tutunuz. Aksi takdirde farlarınız karşınızdaki araç sürücülerinin gözlerini kamaştırabilir.

Aşağıda, doğru far yükseklik düğmesi konumları verilmektedir. Aşağıda verilenlerden farklı yüklemelerde, düğmenin konumunu listede belirtilen koşullara en yakın olacak biçimde belirleyiniz.

Yükleme durumu	Düğme konumu
Sadece sürücü	0
Sürücü + Ön yolcu	0
Tüm yolcular (sürücü dahil)	1
Tüm yolcular (sürücü dahil) + Azami izin verilen yük	2
Sürücü + Azami İzin Verilen Yük	3

İç aydınlatma

NOT

Motor çalışmazken veya akü boşaldığı zaman, iç aydınlatmaları uzun süre kullanmayınız.

⚠ UYARI

Karanlıkta aracı sürerken, iç lambaları kullanmayınız. İç lambalar görüşünüzü engeller ve bir kazaya neden olur.

İç lamba OTOMATİK kapama

İç lambalar, motor kapatıldıktan yaklaşık 20 dakika sonra, otomatik olarak söner ve kapılar kapanır. Bir kapı açıksa, motor kapatıldıktan 40 dakika sonra lamba sönecektir. Eğer kapılar uzaktan kumandalı anahtar veya akıllı anahtar ile kilitlenmişse ve araç hırsızlık alarmı sisteminin kilitli evresine girmişse, lambalar beş saniye sonra söner.

Ön lambalar



- (1) Ön Okuma Lambası
- (2) Ön Kabin Lambası

Ön Okuma Lambası:

Okuma lambasını açmak veya kapamak için sağ ya da sol lenslere basınız. Spot ışık üreten bu lamba, sürücü ve ön yolcu için gece harita okuma veya kişisel ışık olarak kullanılabilir.

Ön Kabin Lambası:

Ön Kabin Lamba düğmesine aşağıda gösterilen konumlardan birine basıldığında, ön ve arka kabin lambaları devreye girer.

 : Motor çalışırken veya çalışmıyorken, ön veya arka kapı açıldığında ön veya arka kabin lambaları yanar. Kapılar uzaktan kumandalı anahtar veya akıllı anahtar ile açıldığında, herhangi bir kapı açık olmadığı sürece, okuma lambası yaklaşık 15 saniye için yanar. Ön ve arka kabin lambaları kapatılırsa, okuma lambası ve kabin lambası yaklaşık 15 saniye sonra söner. Ancak, kontak anahtarı ON konumunda veya tüm kapılar kilitliken, ön ve arka lambalar hemen söner. Kontak anahtarı ACC veya LOCK/OFF konumundayken bir kapı açılırsa, ön ve arka lambalar yaklaşık 20 dakika yanık kalır. Ancak, kontak ON konumundayken bir kapı açılırsa, lambalar devamlı açık kalır.

 : Ön iç lamba bu konumda iken, ön ve arka iç lambalar daima yanık kalır.

 : Ön iç lamba bu konumda iken, ön ve arka iç lambalar daima sönük kalır.

i Bilgilendirme

Okuma lambası lamba camına (1) basılarak açıldığında, anahtar OFF (Kapalı) konumunda olsa bile sönmez.

Kabin lambası

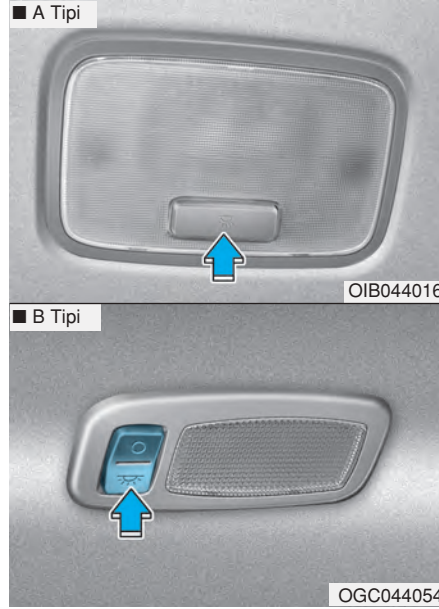

Arka Kapı Lamba Düğmesi:

Kabin lambasını açmak ve kapamak için düğmeye basınız.

NOT

Motor kapandığı zaman, lambaları uzun bir süre açık olarak bırakmayınız.

Bagaj bölmesi lambası (varsa)

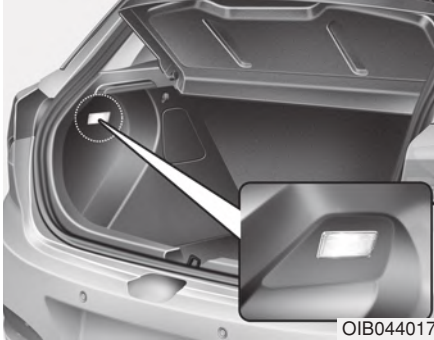

Bagaj bölmesi lambası, bagaj kapısı açıldığında yanar.

NOT

Bagaj bölmesi lambası, arka kapak açılır açılmaz yanar. Şarj sisteminin gereksiz yere boşalmasını engellemek için, bagaj bölümünü kullandıktan sonra arka kapağı sıkıca kapatınız.

Makyaj aynası lambası (varsa)



Okuma lambasını AÇMAK veya KAPAMAK için düğmeye basınız.

- ☀️ : Lamba yanar.
- : Lamba söner.

NOT

Şarj sisteminin gereksiz boşalmasını önlemek için, lambayı kullandıktan sonra 0 düğmesine basarak lambayı kapatınız.

SİLECEKLER VE YIKAYICILAR

■ Ön

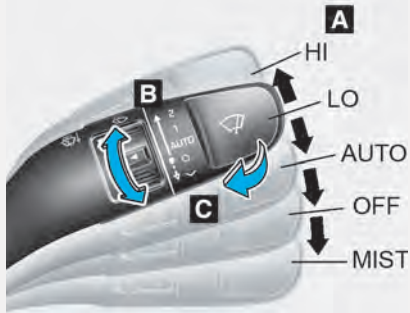

A: Silecek hızı kumandası

- MIST (V) – Tek silme
- OFF (O) – Kapalı
- INT (---) – Fasıllı Silme
- AUTO – Otomatik kontrollü silme (varsa)
- LO (1) – Düşük silecek hızı
- HI (2) – Yüksek silecek hızı

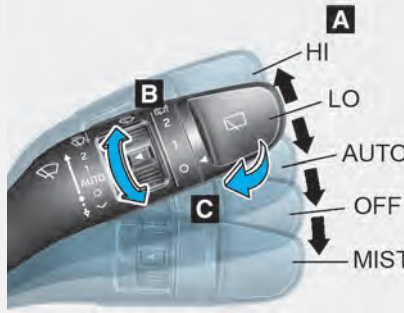

B: Fasıllı silme süresi ayarı

C: Kısa silmelerle cam yıkama (varsa)

■ Arka

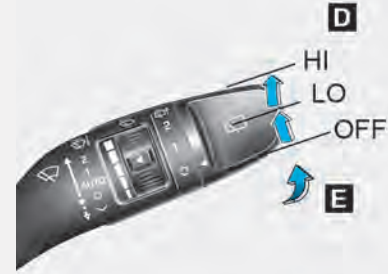

D: Arka silecek/yıkayıcı kumandası (varsa)

- HI – Yüksek silecek hızı
- LO – Düşük silecek hızı
- OFF – Kapalı

E: Kısa silmelerle yıkama (varsa)

OGB044030/OGB044031/OGB044032

Ön cam silecekleri

Kontak anahtarı ON konumundayken, aşağıdaki şekilde çalışır.

MIST (V) : Tek bir tur silme için, kolu aşağı doğru itin ve bırakın. Kol bu konumda tutulursa, silecekler devamlı çalışır.

OFF (O) : Silecek çalışmıyor.

INT (---) : Silecekler aynı silme aralıklarında fasıllı olarak çalışır. Hız ayarını değiştirmek için, hız kontrol kolunu hareket ettiriniz.

AUTO: Ön camın üst ucunda bulunan yağmur sensörü düşen yağmur miktarını algılar ve silme turunu uygun aralığa ayarlar. Yağmur hızlandıkça, silecekler de daha hızlı çalışır. Yağmur durunca, silecekler de durur. Hız ayarını değiştirmek için, hız kontrol düğmesini (1) çeviriniz.

LO (1) : Silecek düşük hızda çalışır.

HI (2) : Silecek yüksek hızda çalışır.

i Bilgilendirme

Ön camda yoğun kar veya buz birikmesi varsa, sileceklerin düzgün çalışmasını sağlamak için çalıştırmadan önce cama yaklaşık 10 dakika veya kar ve/veya buz eriyene kadar buz çözme uygulayınız.

Silecek ve yıkayıcı sistemini kullanmadan önce kar ve/veya buzu temizlemezseniz, bu silecek ve yıkayıcı sistemine zarar verebilir.

Cam yıkayıcıları (varsa)



Ön cama, cam yıkama sıvısı püskürtmek ve silecekleri 1-3 tur çalıştırmak için, kolu OFF konumundayken hafifçe kendinize doğru çekiniz. Bu işlevi, ön cam kirli olduğunda kullanın. Püskürtme ve sileceklerin çalışması, kolu bırakana kadar devam eder.

Yıkama işlevi çalışmıyorsa, yıkama sıvısının seviyesini kontrol ediniz. Sıvı seviyesi yeterli değilse, aşındırıcı olmayan uygun bir cam yıkama sıvısı eklemeniz gerekir. Depo dolum ağzı, motor bölümünün önünde, yolcu tarafındadır.

⚠ UYARI

Dış sıcaklık sıfırın altında olduğunda, silecek sıvısının ön camda donmasını ve ciddi yaralanma veya ölümlle sonuçlanabilen bir kazaya neden olan görüşünüzün engellenmesini önlemek için, buz çözücüyü kullanarak ön camı DAİMA ısıtınız.

NOT

- Yıkama pompasının zarar görmesini önlemek için, yıkama sıvısı deposu boşken silecekleri çalıştırmayınız.
- Sileceklere ve ön cama zarar vermemek için, cam kuruyken silecekleri çalıştırmayınız.
- Silecek kollarına ve diğer parçalara zarar vermemek için, silecekleri elle hareket ettirmeye kalkışmayınız.
- Silecek ve yıkayıcı sisteminin zarar görmesini önlemek için, kış mevsiminde ve soğuk havada buz çözücü yıkama sıvıları kullanınız.

Arka cam sileceği ve yıkayıcısı (varsa)

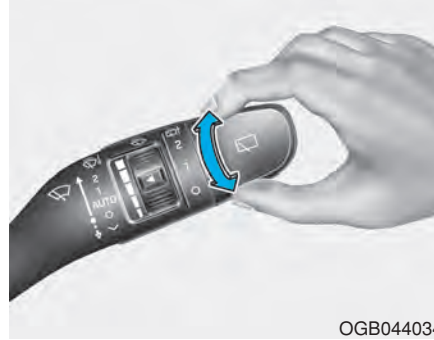

OGB044034

Arka cam silecek ve yıkama düğmesi, silecek ve yıkama kumanda kolunun ucunda bulunur. Arka cam sileceğini ve yıkayıcısını çalıştırmak için, düğmeyi istenilen konuma çeviriniz.

HI (2) – Yüksek silecek hızı

LO (1) – Düşük silecek hızı

OFF (O) – Kapalı



OGB044035

Arka cam yıkama sıvısı püskürtmek ve arka silecekleri 1-3 tur çalıştırmak için, kolu kendinizden ileriye doğru itiniz. Püskürtme ve sileceklerin çalışması, kolu bırakana kadar devam eder. (varsa)

SÜRÜCÜ YARDIM SİSTEMİ

Geri Görüş Kamerası (varsa)

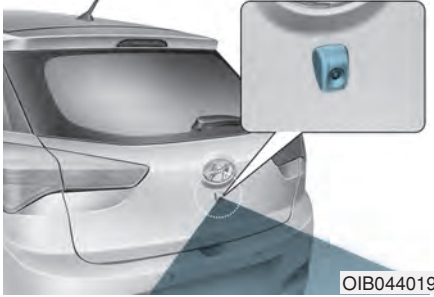
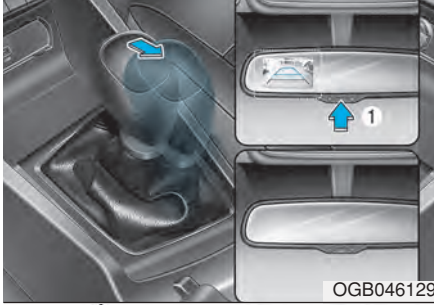

Kontak anahtarı ON konumunda ve vites kolu R (Geri vites) konumunda olduğunda, Geri Görüş Kamerası devreye girer.

Kontak anahtarı kapatılıp açıldığında, vites kolu R (Geri vites) konumuna getirildiğinde, geri görüş kamerası devreye girer.

Geri görüş kamerası devredeyken, kameranın AÇMA/KAPAMA düğmesine (1) basılarak kamera kapatılabilir. Motor çalışma durumunda ve vites kolu R (Geri vites) konumunda olduğunda, geri görüş kamerasını devreye sokmak için, ÖN/OFF düğmesine (1) bir daha tekrar basınız.

⚠ UYARI

- Geriye doğru giderken Geri Görüş Kamerasına asla güvenilmemelidir.
- Bir çarpışmayı önlemek amacıyla bir nesne veya engel olup olmadığından emin olmak için, aracı hareket ettirmeden önce daima aracın etrafına bakınız.
- DAİMA nesnelere, özellikle de yayalara ve çocuklara yakın biçimde araç sürerken, çok dikkatli olunuz.

NOT

Kamera lenslerini daima temiz tutunuz. Eğer lensler yabancı maddeler ile kapanırsa, kamera normal olarak çalışmaz.

Geri park asistanı sistemi (varsa)



Geri Park Asistanı Sistemi aracın geriye doğru gitmesi esnasında aracın arkasında 120 cm mesafe içinde bir nesnenin algılanması halinde sesli uyarı yaparak sürücüye yardımcı olma amacını taşır. Bu ilave sistem, yalnızca sensörlerin algılama konumu ve alanı içindeki bazı nesnelere algılayabilmektedir; sistem sensör takılı olmayan diğer bölgelerdeki nesnelere algılamaz.

⚠ UYARI

- Bir çarpışmayı önlemek amacıyla bir nesne veya engel olup olmadığından emin olmak için, aracı hareket ettirmeden önce daima aracın etrafına bakınız.
- **DAİMA nesnelere, özellikle de yayalara ve çocuklara yakın biçimde araç sürerken, çok dikkatli olunuz.**
- **Nesnenin mesafesi, ebadı veya malzemesi nedeniyle ki, bunların hepsi sensörün etki alanını sınırlayabilmektedir, bazı nesnelere sensörler tarafından algılanmayabileceğini aklınızda tutunuz.**

Geri park asistanı sisteminin çalışması

Çalışma durumu

- Bu sistem motor çalışırken geriye doğru gidildiği zaman devreye girer.
- 10 km/saat hızdan daha düşük bir hızla gittiğinizde, arkada algılanan mesafe yaklaşık 120 cm'dir.
- Aynı anda ikiden fazla nesne algılanırsa, en yakında olan nesne ilk önce tanınır.

Uyarı göstergesi tipleri ve sesi

Nesneden uzaklık	Uyarı göstergesi	Uyarı sesi
120 cm ~ 61 cm		Alarm fasıllı olarak çalar.
60 cm ~ 31 cm		Alarm daha sık aralıklarla çalar.
30 cm.den az		Alarm sürekli biçimde çalar.

NOT

- Sensörlerin arasında veya bir sensöre yakın bir nesne varsa, görüntülenen gösterge yukarıdaki görüntüden farklı olabilir.
- Aracın sensörünü yüksek basınçlı su ile yıkamayınız.
- Vitesi R (Geri) konumuna aldığınızda, aşağıdakilerden birisi veya daha fazlası meydana gelirse, park asistanı sisteminde bir arıza var demektir.

1. Herhangi bir sesli bir uyarı alarmı duymuyorsunuz veya sesli alarm kesik kesik duyuluyor.

2.  uyarısının görüntülenmesi (varsa).

(yanıp söner)

Bu durum meydana gelirse, sistemi HYUNDAI yetkili servisinde kontrol ettirmenizi öneririz.

Park asistanı sisteminin çalışmadığı şartlar

Park asistanı sistemi aşağıdaki durumlarda normal çalışmayabilir:

- Sensörde nem donmuşsa.
- Sensörün üzerini kar veya su gibi yabancı maddeler kaplamıştır veya tıkanmıştır, ya da sensör engellenmiştir.

Aşağıdaki durumlarda, park asistanı sistemi arızası ihtimali vardır:

- Stabilize yollar, mucurlu yollar, bozuk, eğimli yollar gibi muntazam olmayan yollarda araç sürüşü.
- Sensörle etkileşime girebilecek, araç kornaları, yüksek sesli motor-siklet motorları, veya havalı kamyon frenleri gibi aşırı gürültü çıkaran nesnelere.
- Şiddetli yağmur veya su sıçraması.
- Sensör yakınında kablosuz vericiler veya cep telefonları.
- Sensörün üzeri karla kaplanmış.
- Fabrikada takılmamış herhangi bir donanım veya aksesuar vardır, ya da aracın tampon yüksekliğinde veya sensör montajında değişiklik yapılmıştır.

Sensör algılama alanı aşağıdaki durumlarda azalabilir:

- Dış hava sıcaklığı aşırı derecede sıcak veya soğuktur.
- Çap olarak yaklaşık 14 cm'den dar ve yaklaşık 1 metreden küçük olan algılanamayan nesnelere.

Sensör aşağıdaki yabancı maddeleri algılayabilir:

- İp, zincir veya küçük çubuk gibi keskin veya ince nesnelere.
Kumaş, süngersi madde veya kar gibi sensör frekansını emebilecek nesnelere.

***i* Bilgilendirme**

Sistem sensörden 30 cm'den daha az mesafedeki nesnelere tanımayabilir veya hatalı bir mesafe algılaması yapabilir.

NOT

Sensör yüzeyine hasar verebilecek sert objelerle sensöre bastırmayınız, vurmuyunuz veya çizmeyiniz. Sensörde hasar meydana gelebilir.

UYARI

Yeni aracınızın garantisi, park asistanı sistemi arızası nedeniyle araçta bulunanların yaralanması veya araçta olabilecek hasarları veya kazaları kapsamamaktadır. Daima dikkatli ve güvenli sürünüz.

Park Asistanı Sistemi (varsa)



Park Asistanı Sistemi aracın hareket etmesi esnasında, aracın önünde 100 cm mesafe ve arkasında 120 cm mesafe içinde bir nesnenin algılanması halinde sesli uyarı yaparak sürücüye yardımcı olur.

Bu sistem ilave bir sistemdir, yalnızca sensörlerin algılama konumu ve alanı içindeki bazı nesnelere algılayabilmektedir; sistem sensör takılı olmayan diğer bölgelerdeki nesnelere algılayamaz.

⚠ UYARI

- Bir çarpışmayı önlemek amacıyla herhangi bir nesne veya engel olup olmadığından emin olmak için, aracı hareket ettirmeden önce daima aracın etrafına bakınız.
- **DAİMA** nesnelere, özellikle de yayalara ve çocuklara yakın biçimde araç sürerken, çok dikkatli olunuz.
- **Nesnenin mesafesi, ebadı veya malzemesi nedeniyle ki, bunların hepsi sensörün etki alanını sınırlayabilmektedir, bazı nesnelere sensörler tarafından algılanmayabileceğini veya ekranda görülemeyeceğini aklınızda tutunuz.**

Park Asistanı Sisteminin Çalışması

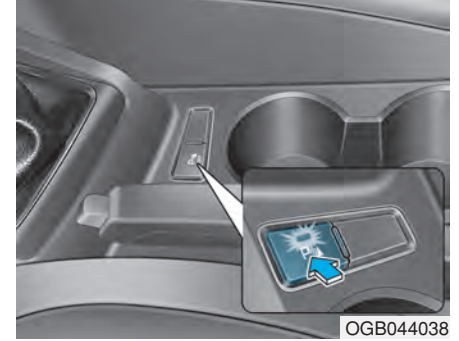

Çalışma şartları

- Motor çalıştırma/Durdurma düğmesi ON konumunda ise,
- Vites kolu D veya R konumunda ise,
- Aracın hızı 10 km/saatin üzerinde değilse.







Park asistanı sistemini çalıştırmak için, park asistanı sisteminin tuşunu ÖN konumuna getiriniz. Tuşun üzerindeki gösterge yanacaktır.

Sistemi iptal etmek için, tuşa tekrar basınız. Tuş üzerindeki gösterge sönecektir.

- Sistem, sistem açık olmak şartıyla, araç hızının 10 km/s (6 mil/s) altında olduğu her sefer otomatik olarak devreye girer.
- Sistem kapalıyken vites kolunu R konumuna getirdiğinizde, düğmedeki gösterge yanacak ve sistem düğmenin durumundan bağımsız olarak otomatikman devreye girecektir. Ancak, eğer aracın hızı 20 km/sa. üzerine çıkarsa, düğmedeki gösterge kapanır. Araç hızı 10 km/saate) geri dönse bile, sistem tekrar otomatik olarak devreye girmez.
- Sistemi açık konuma getirmek için, park asistanı sisteminin tuşuna basınız.
- Aynı anda ikiden fazla nesne algılanırsa, en yakında olan nesne ilk önce tanınır.

Uyarı sesi ve göstergesi tipleri

cm

Nesneden uzaklık		Uyarı göstergesi		Uyarı sesi
		İleri doğru sürerken	Geriye doğru sürerken	
100 ~ 61	Ön		-	Alarm fasıllı olarak çalar
120 ~ 61	Arka	-		Alarm fasıllı olarak çalar
60 ~ 31	Ön			Alarm sık aralıklarla çalar
	Arka	-		Alarm sık aralıklarla çalar
30	Ön			Alarm sürekli biçimde çalar
	Arka	-		Alarm sürekli biçimde çalar

Bilgilendirme

- Gösterge, nesnelere ve sensörlerin durumuna bağlı olarak resme göre değişebilir. Gösterge yanıp sönerse, sistemi HYUNDAI yetkili servisinde kontrol ettirmenizi öneririz.
- Herhangi bir sesli uyarı duymazsanız veya vitesin “R” (geri) konumuna getirilmesi sırasında fasıllı bir uyarı sesi duyarsanız, bundan geri park asistanı sisteminin arızalı olduğu anlaşılabilir. Böyle bir durumda, sistemi mümkün olan en kısa sürede HYUNDAI yetkili servisinde kontrol ettirmenizi öneririz.

Park Asistanı Sisteminin çalışmadığı durumlar

Park Asistanı Sistemi aşağıdaki durumlarda düzgün çalışmayabilir:

- Sensörde nem donmuşsa.
- Sensörün üzerini kar veya su gibi yabancı maddeler kaplamıştır ya da sensör tıkanmıştır.

Aşağıdaki durumlarda, Park Asistanı Sistemi arızası ihtimali vardır:

- Stabilize yollar, mucurlu yollar, bozuk, eğimli yollar gibi muntazam olmayan yollarda araç sürüşü.
- Sensörle etkileşime girebilecek, araç kornaları, yüksek sesli motor-siklet motorları, veya havalı kamyon frenleri gibi aşırı gürültü çıkaran nesnelere.
- Şiddetli yağmur veya su sıçraması.
- Sensör yakınında kablosuz verici veya cep telefonları.
- Sensörün üzeri karla kaplanmış.
- Fabrikada takılmamış herhangi bir donanım veya aksesuar vardır, ya da aracın tampon yüksekliğinde veya sensör montajında değişiklik yapılmıştır.

Sensör algılama alanı aşağıdaki durumlarda azalabilir:

- Dış hava sıcaklığı aşırı derecede sıcak veya soğuktur.
- Çap olarak 14 cm'den dar ve 1 metreden küçük olan algılanamayan nesnelere.

Sensör aşağıdaki yabancı maddeleri algılayabilir:

- İp, zincir veya küçük çubuk gibi keskin veya ince nesnelere.
- Kumaş, süngersi madde veya kar gibi sensör frekansını emebilecek nesnelere.

i Bilgilendirme

Sensör kendisinden 30 cm'den daha az mesafedeki nesnelere tanımlayabilir veya hatalı bir mesafe algılaması yapabilir

NOT

Sensör yüzeyine hasar verebilecek sert objelerle sensöre bastırmayınız, vurmuyunuz veya çizmeyiniz. Sensörde hasar meydana gelebilir.

⚠ UYARI

Yeni aldığınız aracın garantisi, Park asistanı sistemi ile ilgili olarak araçta bulunanların yaralanması veya araçta olabilecek hasarları veya kazaları kapsamamaktadır. Daima dikkatli ve güvenli sürünüz.

KLİMA KONTROL SİSTEMİ

Buğu çözücü

NOT

Arka camın iç yüzeyine yapıştırmış olan iletkenlere zarar vermemek için, camı temizlerken asla keskin aletler veya aşındırıcı içeren cam temizleyiciler kullanmayınız.

Ön camdaki buğuyu gidermek veya buzu çözmek istiyorsanız, bu bölümdeki “Ön Cam Buz Çözme ve Buğu Giderme” kısmına bakınız.

Arka cam buz/buğu giderici düğmesi (varsa)

■ Manuel Klima Kontrol Sistemi

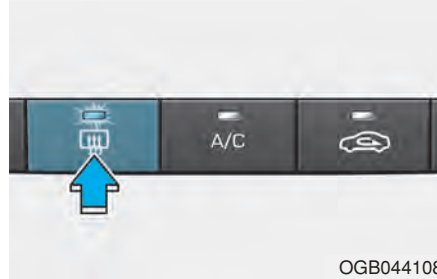

■ Otomatik Klima Kontrol Sistemi



Buz çözücü, motor çalışırken camı ısıtarak, arka camın iç ve dış tarafındaki buzlanmayı veya buğuyu giderir.

Arka cam buz çözücüsünü çalıştırmak için, klima kontrol panelinde bulunan arka cam buz çözücü düğmesine basınız. Buz çözücü ON (AÇIK) konumundayken arka cam buz çözücü düğmesinin üzerindeki ışık yanar.

Buz çözücüye kapatmak için, arka cam buz çözücü düğmesine tekrar basınız.

i Bilgilendirme

- Arka cam üzerinde yoğun kar birikmesi varsa, buz çözücüye çalıştırmadan önce karı temizleyiniz.
- Arka cam buz çözücüsü, yaklaşık 20 dakika sonra veya kontak kapatılıncaya, otomatik olarak kapanır.

Dış dikiz aynası buz çözücüsü (varsa)



Aracınızda dış arka dikiz aynası buz çözücü sistemi varsa, sistem arka cam buz çözücüye çalıştırdığınız anda çalışır.

Manuel klima kontrol sistemi (varsa)



1. Sıcaklık kontrol düğmesi
2. Fan devri kontrol düğmesi
3. Mod seçme düğmesi
4. Arka cam buz/buğu çözücü düğmesi (varsa)
5. A/C (Klima) düğmesi (varsa)
6. Hava giriş kontrol tuşu

Isıtma ve klima

1. Motoru çalıştırınız.
2. Modu istenilen konuma getiriniz.
Isıtma ve soğutmanın etkinliğini iyileştirmek için:
- Isıtma: 
- Soğutma: 
3. Sıcaklık kontrol düğmesini istenilen konuma getiriniz.
4. Hava giriş kontrolünü dış (temiz) hava veya iç hava sirkülasyonu konumuna getiriniz.
5. Fan devri kontrolünü istenen hıza ayarlayınız.
6. Eğer klima istenirse, klima sistemini (varsa) açık konumuna getiriniz.

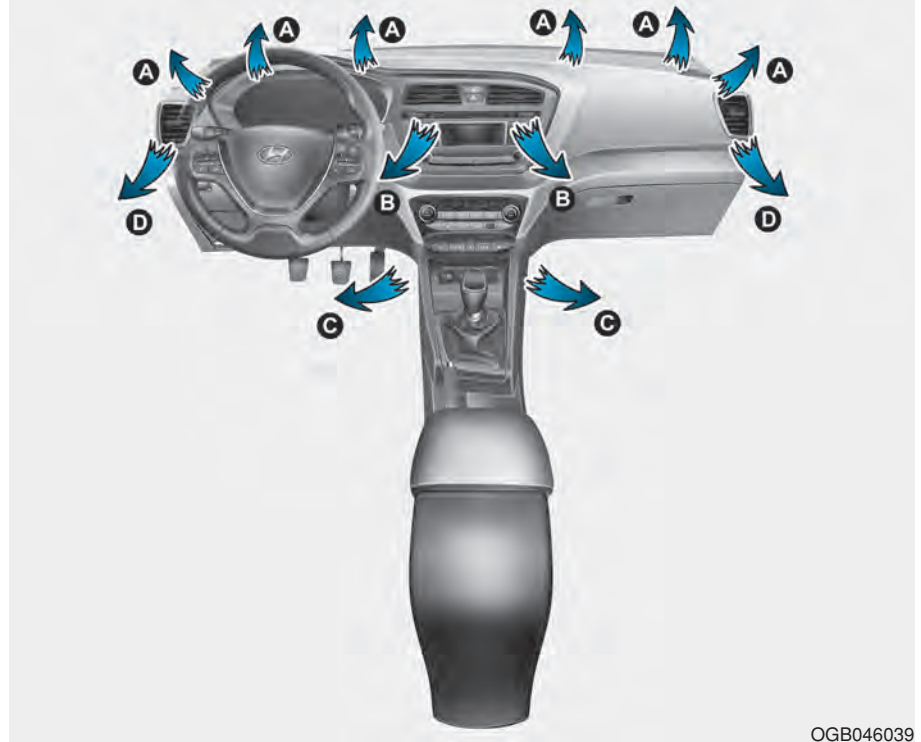

Mod seçimi



Mod seçimi düğmesi, havalandırma sistemi yoluyla havanın akış yönünü kontrol eder.

Giren hava, zemine, ön göğüs çıkışlarına veya ön cama yönlendirilebilir. Yüz, İki-seviyeli, Döşeme, Döşeme-Defrost ve Defrost hava konumlarını göstermek için beş sembol kullanılır.



Yüz Seviyesi (B, D)

Hava akışı vücudun üst bölümüne ve yüze doğru yönlendirilir. Ayrıca, her hava çıkışı, kendisinden çıkan havayı yönlendirmek için kontrol edilebilir.



İki Seviyeli (B, D, C)

Hava akışı yüz ve döşeme seviyesi çıkışlarına doğru yönlenecektir.



Döşeme(yer) Seviyesi (A, C, D)

Giren havanın çoğu zemine doğru, bir kısmı da ön cam, yan cam buğu çözücülerine ve yan havalandırmalara doğru yönlendirilir.



Döşeme/Defrost Seviyesi (A, C, D)

Havanın büyük kısmı döşemeye ve ön cama, küçük bir kısmı da yan cam buz çözücülere ve yan havandırmalara yönlendirilir.



Defrost (Buzçözme) Seviyesi (A,D)

Havanın büyük kısmı ön cama, küçük bir kısmı da yan havalandırmalara yönlendirilir (Klima ve taze hava modu otomatik olarak açılır).



Gösterge paneli hava kanalları

Kumanda kolunu gösterilen şekilde kullanarak, bu kanallardan çıkan havanın yönünü de ayarlayabilirsiniz.

Sıcaklık kontrolü

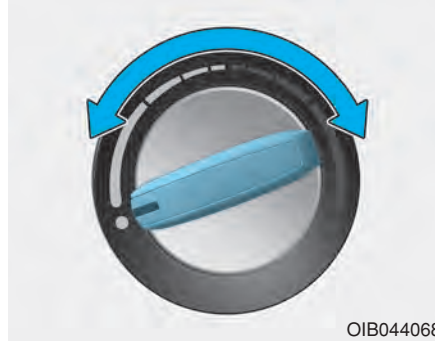

Sıcaklık, düğme sağa doğru çevriliyerek arttırılacaktır. Sıcaklık, düğme sola doğru çevriliyerek azaltılacaktır.

Hava giriş kontrolü

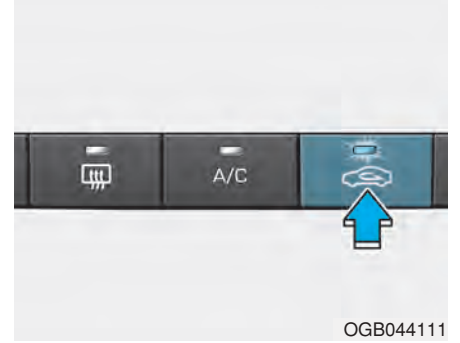

Bu düğme, dış (temiz) havayı veya iç hava sirkülasyonunu seçmek için kullanılır.

İç hava sirkülasyon konumu



İç hava sirkülasyon konumu seçildiği zaman, tuş üzerindeki gösterge lambası yanar.

İç hava sirkülasyon konumu seçildiğinde, yolcu bölmesi içinde bulunan klima kontrol sistemi kanalıyla emilir ve seçilen işleve bağlı olarak ısıtılır veya soğutulur.

Dış (temiz) hava konumu



Dış (temiz) hava konumu seçildiği zaman, tuş üzerindeki gösterge lambası sönecektir.

Dış (temiz) hava konumu seçildiğinde, araç içine dışarıdan hava alınır ve seçilen işleve bağlı olarak ısıtılır veya soğutulur.

i Bilgilendirme

Klimanın iç hava sirkülasyonu moduna getirilmiş olarak uzun süreli çalıştırılması, yolcu bölmesindeki havanın aşırı derecede kurumasına yol açabilir.

! UYARI

- İç hava sirkülasyon konumunda klima kontrol sisteminin devamlı çalışması, rahvet ve uyku hali yaparak bir kaza ile sonuçlanabilecek şekilde aracın kontrolünü kaybetmenize neden olabilir. Sürüş esnasında, hava giriş kontrolünü mümkün olduğu kadar dış (temiz) hava konumunda tutunuz.
- İç hava sirkülasyon konumunda (klima çalıştırılmadan) iklim kontrol sisteminin devamlı kullanımı, araç içinde nemin artmasına ve ön camın buğulanarak görüşün düşmesine neden olabilir.
- Klima veya ısıtma sistemi çalışırken araç içinde uyumayınız. Bu, oksijen seviyesinde ve/veya vücut ısısında düşme nedeniyle ciddi zarar veya ölümlle sonuçlanabilir.

Fan devri kontrolü



Fan devrini ve hava akışını arttırmak için düğmeyi sağ konuma getiriniz. Fan devrini ve hava akışını azaltmak için düğmeyi sol konuma getiriniz.

Klima (A/C) (varsa)



Klima sistemini açmak için A/C tuşuna basınız (gösterge ışığı yanar). Klima sistemini kapatmak için tuşa tekrar basınız.

Sistemin çalışması

Havalandırma

1. Yüz Seviyesi () modunu seçiniz.
2. Hava giriş kontrolünü, dış (temiz) hava konumuna getiriniz.
3. Sıcaklık kontrol düğmesini istenilen konuma getiriniz.
4. Fan devri kontrolünü istenen hıza ayarlayınız.

Isıtma

1. Döşeme Seviyesi () modunu seçiniz.
 2. Hava giriş kontrolünü, dış (temiz) hava konumuna getiriniz.
 3. Sıcaklık kontrol düğmesini istenilen konuma getiriniz.
 4. Fan devri kontrolünü istenen hıza ayarlayınız.
 5. Eğer nem giderici ısıtma istenirse, klima sistemini (varsa) çalıştırınız.
- Ön cam buğulanırsa, Döşeme ve Buğu Çözücü () modunu veya Ön Buğu Çözücü () modunu seçiniz.

Çalıştırma İpuçları

- Toz ve istenmeyen kokuların havalandırma sisteminden araç içine girmemesini sağlamak için, hava giriş kontrolünü iç hava sirkülasyonu konumuna getiriniz. Rahatsızlık geçtikten sonra kontrolü temiz hava konumuna geri getiriniz. Bu sürücünün dikkatini toparlayabilmesini ve rahat etmesini sağlar.
- Ön camdaki buğulanmayı önlemek için, hava giriş kontrolünü temiz hava konumuna ve fan devrini istenen konuma getirin, klima sistemini açınız ve sıcaklık kontrol düğmesini istenen sıcaklığa ayarlayınız.

Klima (varsa)

Tüm HYUNDAI Klima Sistemleri, R-1234yf soğutucu maddesi ile doldurulur.

1. Motoru çalıştırınız.
2. Klima tuşuna basınız.
3. Yüz Seviyesi () moduna getiriniz.
4. Hava giriş kontrolünü iç hava sirkülasyonu konumuna getiriniz. Ancak, dolaşan hava konumunun uzun çalışması havayı gereğinden fazla kurutur. Böyle bir durumda, hava konumunu değiştiriniz.
5. Azami rahatlık için fan devrini ve sıcaklığı ayarlayınız.

Azami soğutma istendiğinde, sıcaklık kontrolünü en sol konuma getiriniz ve fan hızını en yükseğe ayarlayınız.

Bilgilendirme

Aracınız üretim anında ülkenizdeki kurallara göre R-1234yf gazı ile doldurulmuştur. Aracınıza hangi klima soğutucusunun konulduğunu kaputun içinde yerleşik olan etiketten öğrenebilirsiniz. Klima soğutucusu etiketinin yeri hakkında bilgi için Bölüm 8'e bakınız.

NOT

Klima sistemini kullanırken, yüksek dış sıcaklıklarda yokuş çıktığınızda veya yoğun trafikte hararet göstergesini devamlı izleyiniz. Klima sistemi motorun aşırı ısınmasına neden olabilir. Eğer motor hararet göstergesi motorun aşırı ısındığını gösteriyorsa, üfleyici fanı kullanmaya devam ediniz, fakat klimayı kapatınız.

Klima sistemi çalıştırma ipuçları

- Eğer araç sıcak havada doğrudan güneş altında park edilmişse, araç içindeki sıcak havanın dışarı çıkması için kısa süreliğine camları açınız.
- Yeterli soğutma elde edildikten sonra, iç hava sirkülasyonundan temiz dış hava konumuna geri getiriniz.
- Yağmurlu veya nemli günlerde camların içindeki nemi azaltmak için, camları kapatıp klimayı çalıştırarak araç içindeki nemi düşürünüz.
- Sistemden azami performansı elde edebilmek için, klima sistemini her ay birkaç dakikalığına da olsa çalıştırınız.

- Klimayı aşırı derecede çalıştırırsanız, dış hava sıcaklığı ile ön camın sıcaklığı arasındaki fark ön camın dış yüzeyinin buğulanmasına neden olabilir; bu da görüşü engeller. Bu durumda, mod seçme düğmesini veya tuşunu () konumuna ve fan hızı kontrol düğmesini en düşük hıza ayarlayınız.

Sistem bakımı

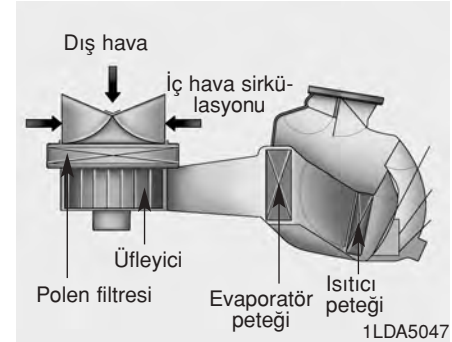

Polen filtresi

Bu filtre, torpido gözünün arkasına takılıdır. Isıtma ve klima sistemi aracılığıyla araca giren toz ve diğer kirlenici maddeleri filtre eder.

Polen filtresinin bakım programına göre bir HYUNDAI yetkili servisi tarafından değiştirilmesi önerilmektedir. Eğer aracınız tozlu veya bozuk yol gibi ağır şartlarda kullanılıyor ise, polen filtresinin daha sık aralıklarla kontrol edilmesi ve değiştirilmesi gerekir.

Hava akışı azalırsa, sistemin HYUNDAI yetkili servisinde kontrol edilmesini öneririz.

Klima soğutucu gazı ve kompresör yağı miktarının kontrolü

Soğutucu gazı miktarı düşükse, klimanın performansı azalır. Aşırı doldurmak da klima sistemi üzerinde olumsuz etki yapar.

Bu nedenle, klima sisteminin çalışmasında bir anormallik varsa, sistemi HYUNDAI yetkili servisinde kontrol ettirmenizi öneririz.

i Bilgilendirme

Doğru cins ve miktarda yağ ve soğutucu gaz kullanılması çok önemlidir. Aksi halde, kompresör hasar görebilir ve sistemde anormal çalışma meydana gelebilir.

⚠ UYARI

- R-1234yf ile doldurulmuş araçlar



Soğutucu gaz bir miktar parlayıcı ve çok yüksek basınç altında olduğu için, klima sisteminin bakımı sadece eğitilmiş ve sertifikalı teknisyenler tarafından yapılmalıdır.



Doğru cins ve miktarda yağ ve soğutucu gaz kullanılması çok önemlidir.

Aksi halde, araca ve kişilere zarar verebilir.

Klima sistemi servisinin, HYUNDAI yetkili servisi tarafından yapılmasını öneririz.

Otomatik klima kontrol sistemi (varsa)



1. Sıcaklık kontrol düğmesi
2. Fan devri kontrol düğmesi
3. AUTO (otomatik kontrol) tuşu
4. OFF (KAPALI) tuşu
5. Mod seçim tuşu
6. Ön cam buz çözücü tuşu
7. Arka cam buz/buğu çözücü tuşu
8. Hava giriş kontrol tuşu
9. A/C (Klima) düğmesi
10. LCD ekranı

Otomatik ısıtma ve klima

Otomatik Klima Kontrol Sistemi istenilen sıcaklık ayarlanarak kontrol edilir.



1. AUTO düğmesine basınız.

Seçtiğiniz sıcaklık ayarlanarak modlar, fan hızları, hava giriş ve klima otomatik olarak kontrol edilir.



2. Sıcaklık kontrol düğmesini istenilen sıcaklığa ayarlayınız. Eğer ısı en düşük seviyeye (LO) ayarlanırsa, klima sistemi devamlı çalışır.

Otomatik çalışmayı kapatmak için, aşağıdaki herhangi bir tuşu seçiniz:

- Mod seçim tuşu
- Ön cam buz/buğu çözme tuşu
(Ön cam buz/buğu çözme fonksiyonu kapatmak için tuşa bir kez daha basınız. 'AUTO' işareti, bilgi ekranında tekrar bir kez yanacaktır.)
- Fan hızı kontrol tuşu

Seçilen işlem manuel olarak kontrol edilirken, diğer işlevler otomatik olarak kontrol edilir.

Rahatlığınız ve klima kontrolünün etkinliğini iyileştirmek için, AUTO tuşunu kullanınız ve sıcaklığı 23°C'ye ayarlayınız.

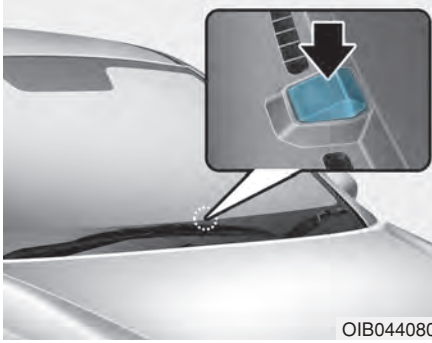

i Bilgilendirme

Isıtma ve soğutma sisteminin kontrolünü daha iyi yapabilmek için sensör yakınına kesinlikle bir şey koymayın.

Manuel ısıtma ve klima

Isıtma ve soğutma sistemi, AUTO tuşuna basılarak otomatik çalıştırılabilir. Bu durumda sistem, seçilen tuşlarla verilen talimata uygun çalışır.

Otomatik çalıştırma sırasında, AUTO tuşu dışındaki bir tuşa basıldığında (veya düğme çevrildiğinde), seçilmeyen fonksiyonlar otomatik olarak kontrol edilir.

1. Motoru çalıştırınız.
2. Modu istenilen konuma getiriniz.
Isıtma ve soğutmanın etkinliğini iyileştirmek için:
 - Isıtma:
 - Soğutma:

3. Sıcaklık kontrol düğmesini istenilen konuma getiriniz.
4. Hava giriş kontrolünü, dış (temiz) hava konumuna getiriniz.
5. Fan devri kontrolünü istenen hıza ayarlayınız.
6. Eğer klima istenirse, klima sistemini açık konumuna getiriniz.
7. Tam otomatik çalışmaya geçmek için AUTO tuşuna basınız.

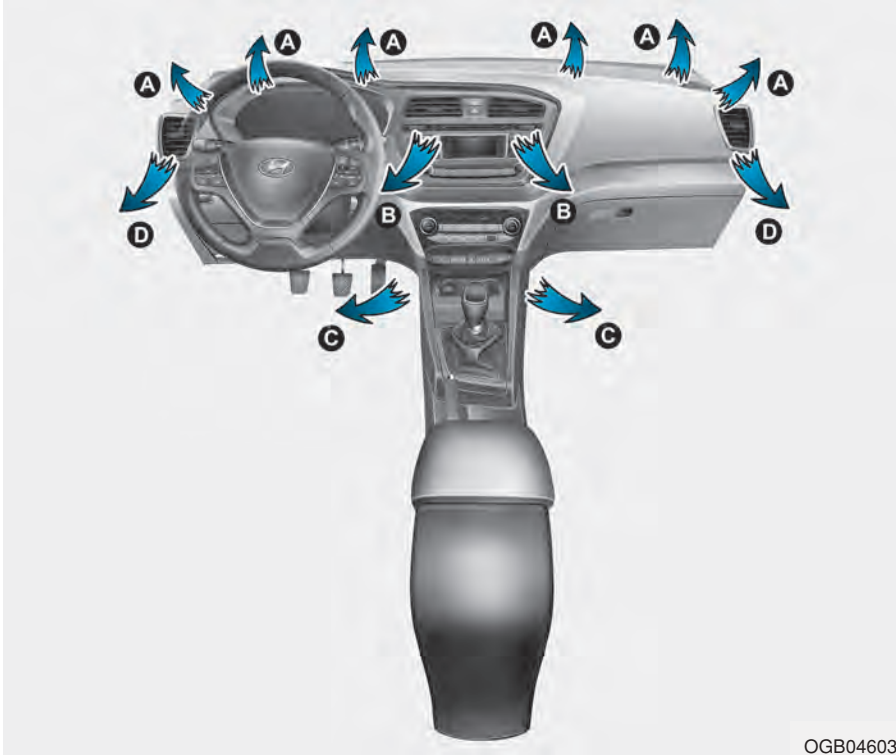

Mod seçimi



Mod seçim tuşu, havalandırma sisteminden geçen havanın akış yönünü kontrol eder.



Yüz Seviyesi (B, D)

Hava akışı vücudun üst bölümüne ve yüze doğru yönlendirilir. Ayrıca, her hava çıkışı, kendisinden çıkan havayı yönlendirmek için kontrol edilebilir.



Döşeme(yer) Seviyesi (A, C, D)

Hava akışının büyük bölümü yere yönlendirilir.



Defrost (Buzçözme) Seviyesi (A, D)

Giren havanın çoğu ön cama yönlendirilir.

Ayrıca, istediğiniz hava akışı için 2~3 modu aynı anda seçebilirsiniz.

- yüz () + yer () modu
- yüz () + defrost () modu
- döşeme () + defrost () modu
- yüz () + yer () + buz çözme () modu



En yüksek buz çözme seviyesi

Havanın büyük kısmı ön cama, küçük bir kısmı da yan camlara yönlendirilir (Klima ve taze hava modu otomatik olarak açılır).



OGB044040

Gösterge paneli hava kanalları

Kumanda kolunu gösterilen şekilde kullanarak, bu kanallardan çıkan havanın yönünü de ayarlayabilirsiniz.

Sıcaklık kontrolü



OGB044132

Düğmenin sağa doğru çevrilmesiyle sıcaklık en yüksek (HI) dereceye artırılabilir.

Düğmenin sola doğru çevrilmesiyle sıcaklık en düşük (LO) dereceye azaltılabilir.

Düğmeyi her döndürdüğünüzde, sıcaklık 0.5°C artacak veya azalacaktır. En düşük sıcaklık ayarına alınca klima sürekli olarak çalışır.

Hava giriş kontrolü



OGB044116

Bu düğme, dış (temiz) havayı veya iç hava sirkülasyonunu seçmek için kullanılır.

İç hava sirkülasyon konumu



İç hava sirkülasyon konumu seçildiği zaman, tuş üzerindeki gösterge lambası yanar.

İç hava sirkülasyon konumu seçilmiş olduğunda, araç yolcu bölümünde bulunan hava, ısıtma sistemi kanalıyla emilir ve seçilen fonksiyona bağlı olarak ısıtılır veya soğutulur.

Dış (temiz) hava konumu



Dış (temiz) hava konumu seçildiği zaman, tuş üzerindeki gösterge lambası sönecektir.

Dış (temiz) hava konumu seçildiğinde, araç içine dışarıdan hava alınır ve seçilen işleve bağlı olarak ısıtılır veya soğutulur.

İ Bilgilendirme

Klimanın iç hava sirkülasyonu moduna getirilmiş olarak uzun süreli çalıştırılması, yolcu bölümündeki havanın aşırı derecede kurumasına yol açabilir.

⚠ UYARI

- İç hava sirkülasyon konumunda klima kontrol sisteminin devamlı çalışması, rahvet ve uyku hali yaparak bir kaza ile sonuçlanabilecek şekilde aracın kontrolünü kaybetmenize neden olabilir. Sürüş esnasında, hava giriş kontrolünü mümkün olduğu kadar dış (temiz) hava konumunda tutunuz.

(Devam ediyor)

(Devam ediyor)

- İç hava sirkülasyon konumunda klima kontrol sisteminin devamlı çalışması, rahvet ve uyku hali yaparak bir kaza ile sonuçlanabilecek şekilde aracın kontrolünü kaybetmenize neden olabilir. Sürüş esnasında, hava giriş kontrolünü mümkün olduğu kadar dış (temiz) hava konumunda tutunuz.
- İç hava sirkülasyon konumunda (klima çalıştırılmadan) iklim kontrol sisteminin devamlı kullanımı, araç içinde nemin artmasına ve ön camın buğulanarak görüşün düşmesine neden olabilir.
- Klima veya ısıtma sistemi çalışırken araç içinde uyumayınız. Bu, oksijen seviyesinde ve/veya vücut ısısında düşme nedeniyle ciddi zarar veya ölümlle sonuçlanabilir.

Fan devri kontrolü



Fan devrini ve hava akışını arttırmak için düğmeyi sağ konuma getiriniz. Fan devrini ve hava akışını azaltmak için düğmeyi sol konuma getiriniz.

Klima



Klima sistemini açmak ve kapatmak için, A/C tuşuna basınız (düğmenin ışığı yanar).

OFF modu



Klima kontrol sistemini kapatmak için OFF tuşuna basınız. Kontak anahtarı ON konumunda iken mod ve hava girişi tuşlarını hala kullanabilirsiniz.

Sistemin Çalışması

Havalandırma

1. Yüz Seviyesi () modunu seçiniz.
2. Hava giriş kontrolünü, dış (temiz) hava konumuna getiriniz.
3. Sıcaklık kontrol düğmesini istenilen konuma getiriniz.
4. Fan devri kontrolünü istenen hıza ayarlayınız.

Isıtma

1. Döşeme Seviyesi () modunu seçiniz.
2. Hava giriş kontrolünü, dış (temiz) hava konumuna getiriniz.
3. Sıcaklık kontrol düğmesini istenilen konuma getiriniz.
4. Fan devri kontrolünü istenen hıza ayarlayınız.
5. Eğer nem giderici ısıtma istenirse, klima sistemini (varsa) çalıştırınız.

Ön cam buğulanırsa, Ön Buğ Çözücü () modunu seçiniz.

Çalıştırma İpuçları

- Toz ve istenmeyen kokuların havalandırma sisteminden araç içine girmemesini sağlamak için, hava giriş kontrolünü iç hava sirkülasyonu konumuna getirin. Rahatsız edici durum geçtiğinde, kontrolü temiz hava girişi konumuna geri getiriniz. Bu sürücünün dikkatini toparlayabilmesini ve rahat etmesini sağlar.
- Ön camdaki buğulanmayı önlemek için, hava giriş kontrolünü temiz hava konumuna ve fan devrini istenilen konuma getirin, klima sistemini açın ve sıcaklık kontrol düğmesini istenen sıcaklığa ayarlayınız.

Klima (varsa)

Tüm HYUNDAI Klima Sistemleri, R-1234yf soğutucu maddesi ile doldurulur.

1. Motoru çalıştırınız.
2. Klima tuşuna basınız.
3. Yüz Seviyesi () moduna getiriniz.
4. Hava giriş kontrolünü iç hava sirkülasyonu konumuna getiriniz. Ancak, dolaşan hava konumunun uzun çalışması havayı gereğinden fazla kurutur. Böyle bir durumda, hava konumunu değiştiriniz.
5. Azami rahatlık için fan devrini ve sıcaklığı ayarlayınız.

Azami soğutma istendiğinde, sıcaklık kontrolünü en düşük ayara (LO) getirin ve fan hızını en yükseğe ayarlayınız.

i Bilgilendirme

Aracınız üretim anında ülkenizdeki kurallara göre R-1234yf gazı ile doldurulmuştur. Aracınıza hangi klima soğutucusunun konulduğunu kaputun içinde yerleşik olan etiketten öğrenebilirsiniz. Klima soğutucusu etiketinin yeri hakkında bilgi için Bölüm 8'e bakınız.

NOT

Klima sistemini kullanırken, yüksek dış sıcaklıklarda yoğun trafikte hararet göstergesini devamlı izleyiniz. Klima sistemi motorun aşırı ısınmasına neden olabilir.

Eğer motor hararet göstergesi motorun aşırı ısındığını gösteriyorsa, üfleyici fanı kullanmaya devam ediniz, fakat klimayı kapatınız.

Klima sistemi çalıştırma ipuçları

- Eğer araç sıcak havada doğrudan güneş altında park edilmişse, araç içindeki sıcak havanın dışarı çıkması için kısa süreliğine camları açınız.
- Yeterli soğutma elde edildikten sonra, iç hava sirkülasyonundan temiz dış (temiz) hava konumuna geri getiriniz.
- Yağmurlu veya nemli günlerde camların içindeki nemi azaltmak için, camları kapatıp klimayı çalıştırarak araç içindeki nemi düşürünüz.
- Sistemden azami performansı elde edebilmek için, klima sistemini her ay birkaç dakikalığına da olsa çalıştırınız.
- Klimayı aşırı derecede çalıştırırsanız, dış hava sıcaklığı ile ön camın sıcaklığı arasındaki fark ön camın dış yüzeyinin buğulanmasına neden olabilir; bu da görüşü engeller. Bu durumda, mod seçme düğmesini veya tuşunu () konumuna ve fan hızı kontrol düğmesini en düşük hıza ayarlayınız.

Sistem bakımı

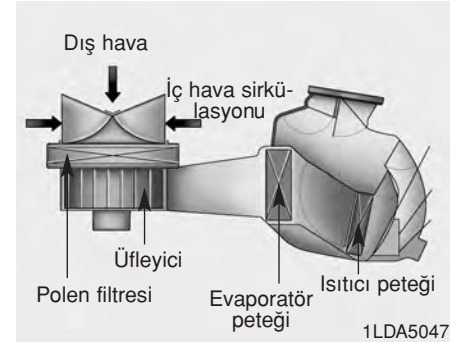

Polen filtresi

Bu filtre, torpido gözünün arkasına takılıdır. Isıtma ve klima sistemi aracılığıyla araca giren toz ve diğer kirlenici maddeleri filtre eder.

Polen filtresinin bakım programına göre bir HYUNDAI yetkili servisi tarafından değiştirilmesi önerilmektedir. Eğer aracınız tozlu veya bozuk yol gibi ağır şartlarda kullanılıyor ise, polen filtresinin daha sık aralıklarla kontrol edilmesi ve değiştirilmesi gerekir.

Hava akışı azalırsa, sistemin HYUNDAI yetkili servisinde kontrol edilmesini öneririz.

Klima soğutucu gazı ve kompresör yağı miktarının kontrolü

Soğutucu gazı miktarı düşükse, klimanın performansı azalır. Aşırı doldurmak da klima sistemi üzerinde olumsuz etki yapar.

Bu nedenle, çalışmasında bir anormallik varsa, sistemi HYUNDAI yetkili servisinde kontrol ettirmenizi öneririz.

***i* Bilgilendirme**

Doğru cins ve miktarda yağ ve soğutucu gaz kullanılması çok önemlidir. Aksi halde, kompresör hasar görebilir ve sistemde anormal çalışma meydana gelebilir.

⚠ UYARI

- R-1234yf ile doldurulmuş araçlar



Soğutucu gaz bir miktar parlayıcı ve çok yüksek basınç altında olduğu için, klima sisteminin bakımı sadece eğitilmiş ve sertifikalı teknisyenler tarafından yapılmalıdır.



Doğru cins ve miktarda yağ ve soğutucu gaz kullanılması çok önemlidir.

Aksi halde, araca ve kişilere zarar verebilir.

Klima sistemi servisinin, HYUNDAI yetkili servisi tarafından yapılmasını öneririz.

Ön cam buz çözme ve buğu giderme

⚠ UYARI

Aşırı nemli havalarda soğutma çalışırken (❄) veya (🌬) konumunu kullanmayınız. Dış hava sıcaklığı ile ön camın sıcaklığı arasındaki fark ön camın dış yüzeyinin buğulanmasına neden olabilir. Bu da görüşü engeller. Mod seçme düğmesini veya tuşunu (🌬) konumuna, ve fan hızı kontrol düğmesini veya tuşunu en düşük hız konumuna alınız.

- Maksimum buz çözme istendiğinde, sıcaklık kontrolünü en sağ/sıcak konuma getiriniz ve fan hızı kontrolünü en yükseğe ayarlayınız.
- Buz çözme veya buğu giderme sırasında yere sıcak hava üflenmesi istenirse, mod ayarını döşeme-buz çözme konumuna ayarlayınız.
- Aracınızı hareket ettirmeden önce ön camdaki, arka camdaki, dış dikiz aynalarında ve bütün yan camlardaki kar ve buzları temizleyiniz.
- Ön camın altında bulunan hava girişindeki ve motor kaputundaki buz ve karı temizleyiniz.
- Çalıştırdıktan sonra eğer motor sıcaklığı hâlâ soğuksa, havalandırılmış hava akımının ılık veya sıcak hale gelmesi için kısa bir motor ısınma süresi gerekebilir.

Manuel iklim kontrol sistemi



Ön camın içindeki buğuyu gidermek için

1. İstenen fan devrini seçiniz.
2. İstenen sıcaklığı seçiniz.
3. Konumu (❄) veya (🌬) seçiniz.
4. Dış (temiz) hava konumu otomatik olarak seçilecektir. İlave olarak, eğer (❄) veya (🌬) konumu seçilirse, klima otomatik (varsa) olarak çalışır.

Klima ve dış hava (temiz hava) otomatik olarak seçilmezse, ilgili tuşlara el ile basınız.

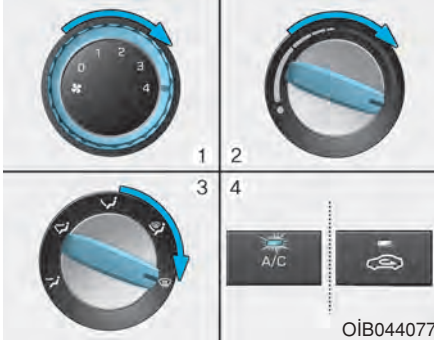

Ön camın dışındaki buzlanmayı gidermek için

1. Fan devrini en yüksek (tam sağ) konuma getiriniz.
2. Sıcaklık ayarını en sıcak konuma ayarlayınız.
3. (☃) konumunu seçiniz.
4. Dış (temiz) hava ve klima (varsa) otomatik olarak seçilecektir.

Otomatik klima kontrol sistemi



Ön camın içindeki buğuyu gidermek için

1. İstenen fan devrini seçiniz.
2. İstenen sıcaklığı seçiniz.
3. Buz çözücü düğmesine (☃) basınız.
4. Algılanan dış hava sıcaklığına göre klima çalıştırılır, dış hava (temiz hava) ve yüksek fan hızı otomatik olarak seçilir.

Klimada dış hava (temiz hava) ve yüksek fan hızı otomatik olarak seçilmezse, ilgili düğmeleri veya tuşları el ile ayarlayınız.

(☃) konumu seçilecek olursa, düşük fan hızı yüksek fan hızına ayarlanır.

Ön camın dışındaki buzlanmayı gidermek için



1. Fan devrini en yüksek konuma ayarlayınız.
2. Sıcaklık ayarını en sıcak (HI) konumuna alınız.
3. Buz çözücü düğmesine () basınız.
4. Algılanan dış hava sıcaklığına göre klima devreye girer ve otomatik olarak dış hava (temiz hava) konumu seçilir.

 konumu seçilecek olursa, düşük fan hızı daha yüksek fan hızına ayarlanır.

Otomatik buğu çözücü sistemi (eğer varsa)

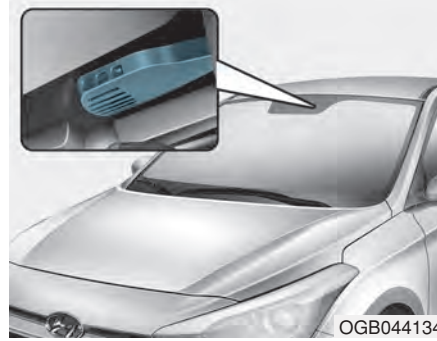

Otomatik buğu çözücü sistemi, ön camın iç tarafındaki buğulanmayı otomatik şekilde algılayarak, ön camın iç tarafının buğulanma olasılığını azaltır.

Isıtıcı veya klima sistemi devrede olduğunda, otomatik buğu çözücü sistemi çalışır.



Otomatik buğu çözücü sistemi ön camın iç tarafında buğuyu algıladığında ve çalıştığı anda bu gösterge yanar.

Aracın içindeki nem fazla ise, aşağıdaki gibi daha yüksek kademeler çalışır. Örneğin, otomatik buğu çözücü sistemi ön camın iç tarafındaki buğuyu adım 1'de, Dış hava konumu, çözemezse, Ön cama doğru hava üfleme (adım 2) adımı tekrar çözmeye çalışır.

Adım 1: Klimayı çalıştırma

Adım 2: Dış hava konumu

Adım 3: Ön cama doğru hava üfleme

Adım 4: Ön cama doğru artan hava akımı

Adım 5: Klimayı en yükseğe çıkarma

Eğer aracınız otomatik buğu çözücü sistemi ile donatılmış ise, şartlar uygun olduğunda otomatik olarak buz çözme sistemini iptal etmek isterseniz, AUTO tuşuna basarken, ön buz çözme tuşuna 2 saniye içinde 4 kere basınız. Sistemi kullanmak için, yukarıdaki yöntemi yeniden tekrarlayınız.

Ön buğu giderme tuşunun göstergesi, sistemin iptal edildiğini veya ayarını göstermek üzere 3 defa yanıp söner.

Akü boşalmış veya bağlı değilse, otomatik buğu çözme durumuna sıfırlanacaktır.

i Bilgilendirme

Otomatik buğu çözme sistemi devrede olduğunda, klima kapalı konumu manuel olarak seçilirse, otomatik buğu çözme göstergesi klima kapalı konumunun seçilemeyeceğini bildirmek için 3 kere yanıp söner.

NOT

Sürücü tarafındaki ön camın üst ucunda bulunan sensör muhafazasını çıkartmayınız. Sistem parçalarında garanti kapsamında olmayan hasar oluşabilir.

Temiz hava (varsa)



Kontakt anahtarı ON konumunda iken, temiz hava fonksiyonu otomatik olarak devreye girer.

Ayrıca, kontakt anahtarı OFF konumuna getirildiğinde, temiz hava fonksiyonu da otomatik olarak devreden çıkar.

EŞYA SAKLAMA BÖLMELERİ

⚠ UYARI

Yanabilir malzemeler

Araçta çakmak, propan tüpü veya diğer yanıcı/patlayıcı maddeler tutmayınız Araç uzun sürelerle yüksek sıcaklığa maruz kaldığı takdirde bu maddeler tutuşabilir ve/veya patlayabilir.

⚠ UYARI

Sürüş esnasında bu gözlerin kapaklarını güvenli şekilde **DAİMA** kapalı tutunuz. Aracın içindeki nesnelere araç hızı ile aynı hızda hareket eder. Aniden durur veya viraj alırsanız veya bir çarpışma olursa, nesnelere kabin içinde uçuşabilir ve eğer sürücüyü veya bir yolcuya çarparsa yaralanmaya neden olabilir.

NOT

Olası hırsızlık olaylarından sakınmak için değerli eşyalarınızı bu bölmelerde bırakmayınız.

Orta konsol saklama bölmesi

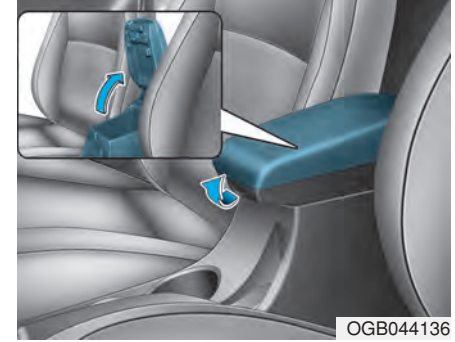

Orta konsoldaki eşya gözünü açmak için, kolu çekiniz.

Torpedo gözü

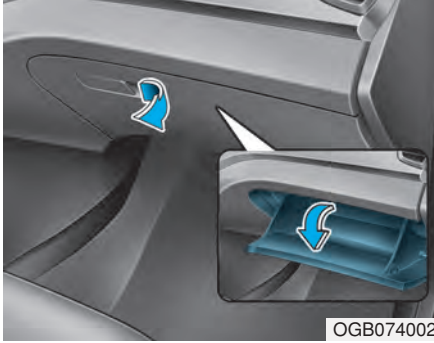

Torpedo gözünü açmak için kolu çekin, torpedo gözü otomatik olarak açılacaktır. Kullandıktan sonra torpedo gözünü kapatınız.

⚠ UYARI

Kullandıktan sonra torpedo gözünü DAİMA kapatınız.

Açık bir torpedo gözü kapağı bir kaza durumunda yolcunun, emniyet kemerini takmış olsa bile, ciddi şekilde yaralanmasına neden olabilir.

Soğutma bölmesi (varsa)

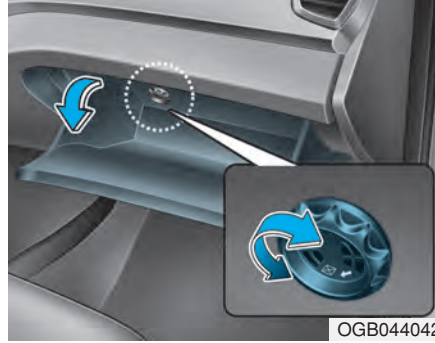

Meşrubat kutularını veya diğer maddeleri torpedo gözünde soğuk olarak muhafaza edebilirsiniz.

1. Klimayı açınız.
2. Torpedo gözünün içine monte edilmiş olan havalandırmanın açma/kapama düğmesini (1) açık konumuna doğru çeviriniz.
3. Soğutma kutusu kullanılmadığı zaman, düğmeyi (1) kapalı konumuna çeviriniz.

⚠ UYARI

Bozulabilecek gıdaları soğutma gözüne koymayınız. Çünkü gıdayı bozulmadan tutmak için gereken sabit sıcaklığı muhafaza etmek mümkün olmayacaktır.

i Bilgilendirme

- Eğer havalandırma soğutma gözündeki nesnelere tarafından engellenirse, soğutma azalır.
- Eğer iklim kontrol sisteminin sıcaklık kontrolü ılık veya sıcak konumdaysa, ılık veya sıcak hava torpedo gözüne girer.

Güneş gözlüğü kutusu (varsa)

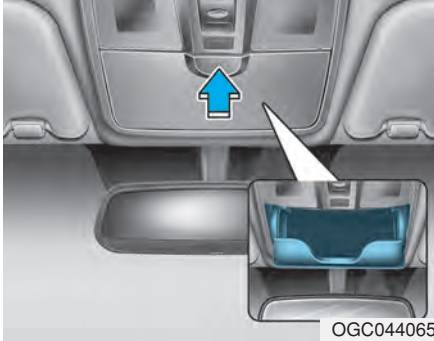

Güneş gözlüğü kutusunu açmak için kapağına basın, kapak yavaşça açılır. Güneş gözlüklerinizi, camları dışa gelecek şekilde bölme kapağına yerleştiriniz.

Güneş gözlüğü kutusunu kapatmak için, konumuna geri itiniz. Aracı sürerken gözlük kutusunun kapanmış olmasına dikkat ediniz.

⚠ UYARI

- Güneş gözlüğü kutusuna güneş gözlükleri dışında nesnelere koymayınız. Bu gibi cisimler ani duruş veya bir kaza esnasında bölmeden dışarı fırlayabilir ve araç içindekileri yaralayabilir.
- Araç hareket halinde iken gözlük kutusunu açmayınız. Açık bir gözlük kutusu aracın dikiz aynasını engelleyebilir.
- Gözlüğü güneş gözlüğü kutusuna zorlayarak koymayınız. Gözlük kutuda sıkıştığı zaman, zorlayarak açmaya çalışırsanız, bu yaralanmaya sebebiyet verebilir.

Bagaj kutusu (varsa)



İlk yardım çantasını, reflektörü, aletleri, vs. kolay erişim için kutuya koyabilirsiniz.

Bagaj bölümünü kullanmak için, bagaj bölümünün döşeme kapağını kaldırınız.

İÇ ÖZELLİKLER

Dijital saat (varsa)

⚠ UYARI

Saati sürüş sırasında ayarlamayınız. Direksiyon hakimiyetinizi kaybedebilir ve ciddi yaralanmalara ya da kazalara neden olabilirsiniz.

A Tipi



Saati ayarlamak için:

Kontak anahtarı mutlaka ACC veya ON konumunda olmalıdır.

1. SETUP (AYAR) tuşuna basınız.
2. TUNE düğmesini kullanarak "Clock" → "Clock Settings"i seçiniz.
3. TUNE düğmesini kullanarak saati ayarlayınız.

B Tipi



Akü kutuplarının veya ilgili sigortaların sökülmesi halinde, saati yeniden ayarlamanız gerekir.

Kontak anahtarı ACC veya ON konumundayken saatin tuşları şu işlevleri yapar:

• H (Saat)

"H" tuşuna basılması, zamanı 1 saat olarak öne alır.

• M (Dakika)

"M" tuşuna basılması, zamanı 1 dakika olarak öne alır.

• Saat gösterim formatı

12 saat formatını 24 saat formatına dönüştürmek için "H" ve "M" tuşlarına 4 saniyeden daha uzun bir süre aynı anda basınız.

Örneğin, saat 10:15 p.m. iken "H" ve "M" tuşlarına basılacak olursa, ekran 22:15 olarak değişecektir.

Çakmak (varsa)

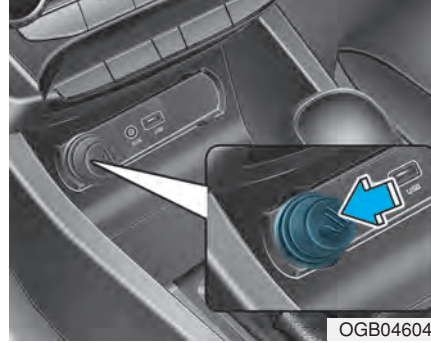

Çakmağın kullanılması için kontak anahtarı ACC veya ON konumunda olmalıdır.

Çakmağı sonuna kadar yuvasına itiniz. Çakmak ısındığında dışarı atılır ve "hazır" konuma gelir.

Değişim için kullanacağınız parçaları HYUNDAI yetkili servisinden temin etmenizi öneririz.

⚠ DİKKAT

Isınırken, çakmağı basılmış konumda tutmayınız. Çakmak veya ısıtma elemanının aşırı ısınmasına ve hasara neden olabilir.

Aksesuarlar (traş makinesi, el tipi elektrik süpürgesi ve kahve ısıtıcısı, vs.) için çakmağı kullanmayınız. Çakmak yuvasına takılabilecek aksesuarlar yuvaya zarar verebilir veya elektrik arızalarına neden olabilir. Bu amaç için, prizleri kullanınız.

NOT

- Çakmak ısındıktan sonra basılı tutmaya devam etmeyiniz. Aksi halde aşırı ısınabilir.
- Çakmak 30 saniye içinde dışarı fırlamazsa, aşırı ısınmaya engel olmak için çekerek çıkartınız.
- Çakmağın soketine yabancı nesnelere sokmayınız. Çakmağa zarar verebilir.

Küllük (varsa)

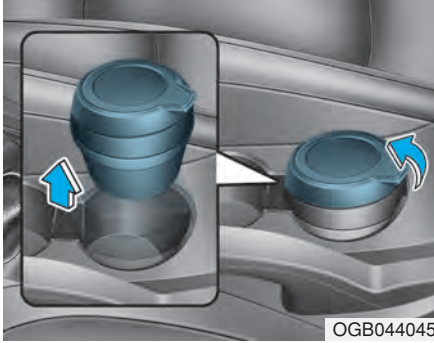

Küllüğü kullanmak için kapağını açınız.

Küllüğü boşaltmak ve temizlemek için, küllüğü dışarı çekiniz.

Aracın küllüklerini çöp kutusu olarak kullanmayınız.

⚠ UYARI

Yanan sigaraların veya kibritlerin, içinde yanıcı maddeler bulunan küllüklere konulması yangınlara yol açabilir.

Bardak tutucu

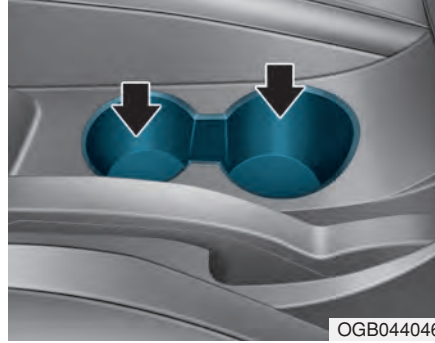

Fincanlar veya küçük meşrubat kutuları bardak tutucusuna yerleştirilebilir.

⚠ UYARI

- Bardak tutucusunu kullanırken içtiğinizin dökülmesini önlemek için, ani kalkış ve frenlerden kaçınınız. Sıcak sıvı dökülecek olursa, kendinizi yakabilirsiniz. Bu tür yanmalar sürücünün kontrolü kaybetmesi sonucunda kazaya neden olabilir.

(Devam ediyor)

(Devam ediyor)

- İçinde sıcak sıvı bulunan kapaksız ve sabitlenmemiş bardakları, şişeleri, meşrubat kutularını, vs. araç hareket halindeyken bardak tutucusuna koymayınız. Ani duruş ve çarpışma sırasında yaralanmalara neden olabilir.
- Bardak tutucularında sadece yumuşak bardak kullanınız. Sert nesnelere kaza sırasında yaralanmanıza neden olur.

⚠ UYARI

İçecek şişelerini veya kutularını direkt gün ışığından uzakta tutunuz, sıcak araçta bunları bulundurmuyunuz. Patlayabilirler.

NOT

- İçeceklerin etrafa dökülmesini önlemek için, sürüş sırasında kapaklarını sıkıca kapatınız. Sıvılar dökülürse, aracın elektrik/elektronik sistemine girebilir ve elektrik/elektronik parçalarda hasar yapabilir.
- Etrafa saçılan sıvıları temizlerken, bardak tutucuyu yüksek ısıda kurutmayınız. Bu, bardak tutucusuna hasar verebilir.

Güneşlik

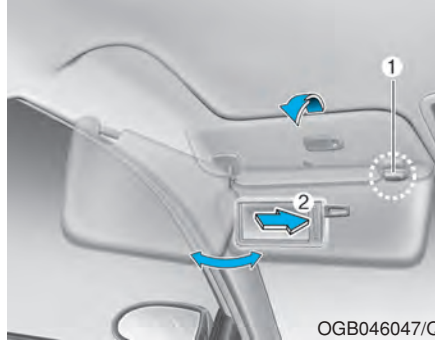

Güneşliği kullanmak için aşağı doğru çekiniz.

Güneşliği yan camda kullanmak için aşağı doğru çekiniz, desteğinden (1) çıkartınız, ve yana çeviriniz.

Makyaj aynasını kullanmak için, güneşliği aşağıya çekiniz ve aynanın kapağını (2) kaydırınız.

⚠ UYARI

Güvenliğiniz için, güneşliği kullanırken görüşünüzü engellemeyiniz.

Akıllı telefon yerleştirme istasyonu (Dock Station) (varsa)

Akıllı telefon yerleştirme istasyonu tarafından tutulacak akıllı telefon büyüklüğü yasalarca sınırlanmıştır.

- Önerilen akıllı telefon modelleri: iPhone 5/6 ve Galaxy S2/S3/S4/S5
- Diğer modeller için akıllı telefon yerleştirme istasyonunun ayrı verilen kılavuzuna bakınız.

Akıllı telefon yerleştirme sisteminin kullanımı, dönüştürücü teknik özellikleri, dönüştürücü değişimi ve dikkat edilecek hususlar hakkında daha fazla bilgi için bu Tanıtma ve Kullanım Kılavuzuna ek olarak ayrıca verilen kılavuza başvurunuz.

⚠ UYARI

- Araç hareket halindeyken akıllı telefonunuzu kullanmayınız veya akıllı telefon yerleştirme istasyonunu ayarlamayınız.
- Kendi güvenliğiniz için, akıllı telefonu akıllı telefon yerleştirme istasyonuna takmadan önce akıllı telefonun kapağını çıkartınız.

Priz (varsa)



Elektrik prizi, aracın elektrikli sistemleri ile kullanılmak üzere tasarlanmış cep telefonu veya diğer cihazlara güç beslemek için tasarlanmıştır. Bu cihazlar, motor çalışırken, 180W'dan (Watt) daha az bir akım çekmelidir.

⚠ UYARI

Elektrik çarpmalarından sakını-
nız. Parmagınızı veya yabancı
bir maddeyi (pim, vb.) prize sok-
mayınız veya ıslak elle dokun-
mayınız.

NOT

Priz hasarını önlemek için:

- Elektrik prizini yalnız motor çalışırken kullanınız ve kullandıktan sonra aksesuarları fişten çıkartınız. Motor dururken aksesuarların uzun bir süre prize takılı kalması akünün boşalmasına neden olabilir.
- Yalnız 180 W'tan (Watt) az akım çeken, 12 V elektrikli aksesuarları kullanınız.
- Elektrik prizini kullanırken klimayı veya ısıtıcıyı en düşük konumunda çalıştırınız.
- Kullanmadığınız zaman kapağını kapatınız.
- Bazı elektronik aygıtlar aracın priz bağlandıklarında elektronik parazite neden olabilirler. Bu aygıtlar aracınızda kullanılan diğer elektronik sistemlerde veya aygıtlarda aşırı ses statigine ve arızalara neden olabilmektedir.

(Devam ediyor)

(Devam ediyor)

- Fişi sonuna kadar itiniz. İyi temas sağlanamazsa, fiş aşırı ısınabilir veya iç sıcaklık sigortası atabilir.
- Ters akım koruması olan pilli elektrik/elektronik aygıtları takınız. Aksi halde, pildeki akım aracın elektrik/elektronik sistemine akar ve sistem arızasına neden olabilir.

Elbise askısı (varsa)

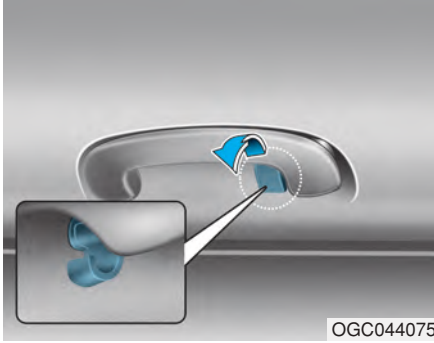

Eşyaları asmak için, askıyı aşağı çekiniz.

Bu askılar büyük veya ağır nesnelere tutmak için tasarlanmamıştır.

⚠ UYARI

Giyisi hariç diğer nesnelere asmayınız. Bir kaza durumunda, araç hasarına veya yaralanmaya neden olabilir.

Alışveriş çantası askısı (varsa)



NOT

3 kg'dan daha ağır çanta asmayınız. Alışveriş çantası askısı hasar görebilir.

Paspas tespit elemanları (varsa)

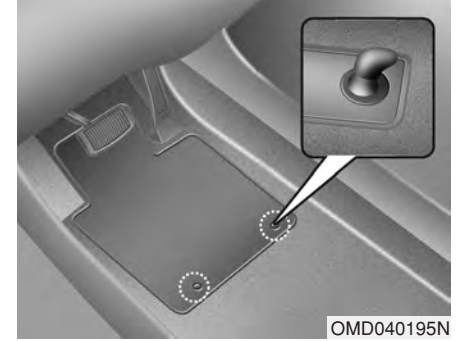

Ön paspasları araca tutturmak için, DAİMA Paspas tutucularını kullanınız. Ön paspastaki tutucular paspasların ileri doğru kaymasını önler.

⚠ UYARI

Araca paspas yerleştirilirken mutlaka şunlara dikkat edilmelidir:

- Aracı sürmeden önce, paspasların araçtaki paspas tespit yerlerine tutturulmasını sağlayınız.
- Araçtaki paspas tespit yerlerine sağlam olarak tutturulamayan HERHANGİ bir paspası kullanmayınız.
- Paspasları üst üste yerleştirmeyin (ör. halı gibi bir paspasın üzerine lastik paspas gibi). Her yere sadece tek bir paspas konmalıdır.

ÖNEMLİ – Aracınız, paspasın emniyetli olarak tutacak şekilde tasarlanmış olan sürücü tarafı paspas ile üretilmiştir. Pedal hareketine engel olmasını önlemek için, HYUNDAI size aracınıza uygun HYUNDAI paspasını önermektedir.

Bagaj filesi ağı (varsa)



Yük bölmesinde bulunan cisimlerin savrulmalarına engel olmak üzere bagaj ağını bağlamak için (döşeme paneli altında) yük bölmesinde bulunan 4 tutucuyu kullanabilirsiniz.

Bagaj ağının bagajdaki tutuculara iyice sabitlenmesine dikkat ediniz.

Gerekirse, bir bagaj ağı temin etmek için HYUNDAI yetkili servisi ile görüşmenizi öneririz.

⚠ UYARI

Göze zarar vermekten sakınız. Bagaj ağını aşırı GERMEYİNİZ. Yüzünüzü ve vücudunuzu DAİMA bagaj filesinin çarpma güzergahı dışında tutunuz. Kuşakta aşınma veya hasar izleri varsa bagaj filesini KULLANMAYINIZ.

Yük Bölmesi Kapağı (Varsa)

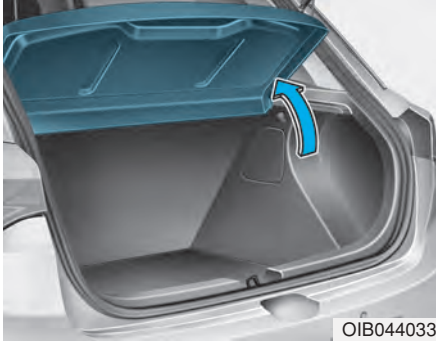

Yük bölmesi kapağını, yük bölmesine yerleştirilmiş nesnelere gizlemek için kullanınız.

Yük bölmesi kapağı yukarı kaldırılabilir veya çıkarılabilir.

⚠ UYARI

- Yük bölmesi kapağı üzerine eşya koymayınız. Bu tür nesnelere aracın içine düşebilir ve bir kaza esnasında ya da fren yapıldığında araçta bulunanları muhtemelen yaralayabilmektedir.
- Herhangi bir kimsenin bagaj bölümüne binmesine asla izin vermeyiniz. Bu bölüm yalnızca eşya için tasarlanmıştır.

NOT

Yükleri kapağın üzerine koymayınız. Aksi halde kapak zarar görebilir veya deforme olabilir.

DIŐ ÖZELLİKLER

Port bagaj (varsa)



OGB046238

Aracınızda portbagaj varsa, aracınızın tavanına eşya yerleřtirebilirsiniz.

i Bilgilendirme

Araçta açılır tavan varsa, port bagaj üzerindeki yükün açılır tavanın çalışmasını engellemeyecek şekilde konulmasına dikkat ediniz.

NOT

- Port bagaj üzerinde yük taşıırken yükün aracın tavanına zarar vermemesi için gereken önlemleri alınız.
- Port bagaj üzerinde büyük eşyalar taşıırken bu eşyaların tavanın uzunluğunu ya da genişliğini aşmamasına dikkat ediniz.

! UYARI

- Aşağıdaki teknik özellik port bagaj üzerine yüklenebilen azami ağırlıktır. Yükü mümkün olduğunca port bagaja eşit biçimde dağıtınız ve yükü sıkıca bağlayınız.

PORT BAGAJ	70 kg DÜZGÜNCE YERLEŐTİRİLMİŐ
---------------	-------------------------------------

Port bagaja belirtilen ağırlığın üzerinde yük veya eşya yerleřtirilmesi, aracınıza zarar verebilir.

(Devam ediyor)

(Devam ediyor)

- Eşyalar port bagaj üzerine yüklendiğinde aracın ağırlık merkezi daha yüksek olacaktır. Aracın hakimiyetinin kaybolmasına ya da bir kazaya veya takla atmasına neden olabilen ani kalkışlardan, frenlerden sert dönüşlerden ani manevralardan ya da yüksek hızlardan kaçınınız.
- Port bagaj üzerinde eşya taşıırken daima aracı yavaş sürünüz ve virajları dikkatle dönünüz. Geçen araçların neden olduğu ya da doğal nedenlerle oluşan şiddetli hava akımları port bagajda yüklü olan eşyalar üzerinde yukarı doğru ani basınçlar yaratabilir. Bu durum, özellikle tahta panel ya da yatak gibi geniş, düz eşyaları taşıırken geçerlidir. Bu, port bagajdan eşyaların yere düşmesine neden olabilir ve aracınıza ya da aracınızın etrafındakilere zarar verebilir.
- Sürüş esnasında yükün kaybını ve hasar görmesini önlemek için sürüşten önce ya da sürüş esnasında sık sık port bagaj üzerindeki eşyaların sıkıca bağlı olup olmadıklarını kontrol ediniz.

Multimedya Sistemi

Multimedia sistemi	4-2
AUX, USB ve iPod® girişleri	4-2
Anten	4-3
Direksiyon simidi radyo kontrolü	4-4
Ses / Video / Navigasyon sistemi (AVN)	4-5
Bluetooth® Wireless Technology eller serbest	4-5
Araç ses sistemi nasıl çalışır	4-6
CD'lerin bakımı (varsa)	4-8
Audio (Ses)	4-20, 4-24
SETUP (AYAR) Formatı	4-28
Telefon Ayarları (Bluetooth® Wireless Technology donanımlı model için)	4-31
Telefon Ayarları (DAB, Bluetooth® Wireless Technology donanımlı model)	4-36
Sistem Ayarları	4-41
Radyo: FM, AM	4-42
DAB Radyo (DAB Modeli için)	4-44
Temel Kullanım Metodu	4-46
Direksiyondan Uzaktan Kumanda Sistemini Kullanarak Bir Çağrı Yapmak	4-50
Telefon Menüsü	4-51

MULTİMEDYA SİSTEMİ

NOT

- Piyasadan alınan bir ön far takarsanız, aracınızın ses sistemleri ve elektronik cihazları arıza yapabilir.
- Parfüm, kozmetik yağ, güneş kremi, el losyonu ve hava tazeleyici gibi kimyasalların iç parçalara temas etmemesine dikkat ediniz. Çünkü bunlar renk değişimine veya yüzeyin bozulmasına neden olabilirler.

AUX, USB ve iPod® girişleri



Ses aygıtlarını bağlamak için AUX portunu ve bir USB cihazını veya bir iPod'u da bağlamak için USB portunu kullanabilirsiniz.

i Bilgilendirme

Prize bağlı bir ses cihazını kullanırken, çalma sırasında parazit olabilir. Bu durumda portatif ses cihazının kendi güç kaynağını kullanınız.

* iPod®, Apple Inc. Şirketinin bir ticari markasıdır.

Anten

Tavan anteni



Aracınızda, AM ve FM yayın sinyallerinin alınması için bir tavan anteni vardır. Bu anten çıkarılabilir tiptedir. Anteni çıkartmak için, saat yönünün tersine döndürünüz. Anteni takmak için, saat yönüne döndürünüz.

NOT

- Anteni sökmeden önce, antenin **tamamiyle indirilmiş** olduğundan emin olunuz.
- Aracınızı otomatik araç yıkayıcı içine sokmadan önce anteni çıkarmayı unutmayınız. Aksi takdirde hasar görebilir.
- Anteni yeniden takarken, yayını tam olarak alabilmesi için iyice sıkılmış ve dik konuma ayarlanmış olduğundan emin olunuz. Anten ancak aracı park ettiğinizde, çıkarılabilir.

NOT

Piyasa malı bir antenin takılması, su kaçağına, rüzgar gürültüsüne, sallanmasına ve radyonun hatalı çalışmasına neden olabilir. HYUNDAI yetkili servisinden tedarik edebileceğiniz bir anten kullanmanızı öneririz.

Direksiyon simidi radyo kontrolü (varsa)



Direksiyondan kumandalı radyo ayarları tuşu güvenli sürüşü sağlamak amacıyla konmuştur.

NOT

Ses sistemi uzaktan kumanda tuşlarını aynı anda çalıştırmayınız.

SES (🔊 + / 🔊 -) (1)

- Sesi artırmak için VOLUME kolunu yukarı getiriniz.
- Sesi azaltmak için VOLUME kolunu aşağı indiriniz.

ARAMA/HAFIZA (^ / v) (2)

SEEK/PRESET tuşuna 0,8 saniye veya daha uzun bir süre basılması, her modda aşağıdaki fonksiyonları sağlar:

RADYO modu

AUTO SEEK (OTOMATİK ARAMA) seçme tuşu görevini görür. Tuşu bırakana kadar ARAMAYA devam edecektir.

CDP modu

FF/REW (Hızlı İleri – Geri Sarma) tuşu görevini görür.

ARAMA/HAFIZA tuşuna 0,8 saniyeden daha az basılması, her modda yandaki fonksiyonları sağlar:

RADYO modu

PRESET STATION (ÖN AYARLI İSTASYON) seçme tuşları görevini görür.

CDP modu

TRACK UP/DOWN (PARÇA YUKARI/AŞAĞI) tuşu görevini görür.

MOD (⏪) (3)

Radyo, CD (kompakt disk), USB veya AUX (Yardımcı, varsa) seçmek için mod düğmesine basınız.

SESSİZ (🔊) (4, varsa)

- Sessize almak için bu tuşa basınız.
- Bir çağrı sırasında mikrofonu kapatmak için düğmeye basınız.

Bilgilendirme

Ses sistemi kontrol tuşları hakkında ayrıntılı bilgi, bu kısmın ilerideki sayfalarında bulunmaktadır.

Ses / Video / Navigasyon sistemi (AVN) (varsa)

AVN sistemi ile ilgili detaylı bilgiler ayrıca sağlanan bir kılavuzda tarif edilmektedir.

Bluetooth® Wireless Technology Sistemi eller serbest (varsa)



Telefonu, Bluetooth® Wireless Technology yardımıyla kablosuz olarak kullanabilirsiniz.

- (1) Çağrı / Cevaplama tuşu
- (2) Çağrı sonlandırma tuşu
- (3) Mikrofon

- Radyo: Detaylı bilgi için, bu bölümdeki "AUDIO" (Radyo) kısmına bakınız.
- AVN: Bluetooth® Wireless Technology eller serbest sistemi ile ilgili detaylı bilgiler ayrıca sağlanan bir kılavuzda tarif edilmektedir.

Araç ses sistemi nasıl çalışır?

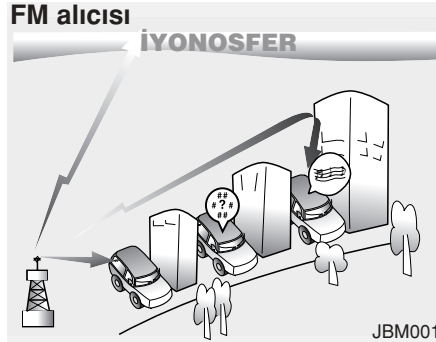

AM ve FM radyo sinyalleri, bulunduğunuz şehirdeki yayın kuleleri üzerinden verilir. Bu sinyaller, aracınızın anteni tarafından alınır. Radyo tarafından yönlendirilen bu sinyaller, daha sonra aracınızın hoparlörlerine aktarılır.

Aracınıza güçlü bir radyo sinyali geldiğinde, ses sisteminizde uygulanan hassas mühendislik sayesinde mümkün olan en iyi kalitede yayın sağlanır. Ancak, bazı durumlarda aracınıza gelen sinyal güçlü ve net olmayabilir.

Bu durum, radyo istasyonu mesafesi, daha güçlü radyo istasyonlarının veya çevredeki binalar, köprüler veya büyük engeller gibi yapıların olmasından kaynaklanır.

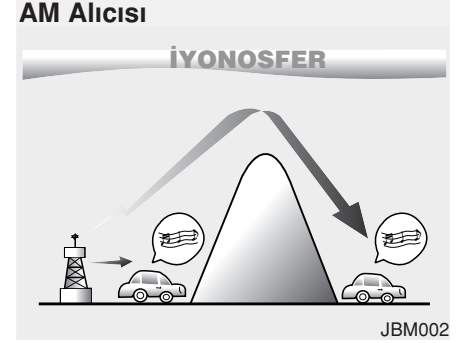

FM yayınlarına kıyasla, AM yayınları daha uzun mesafelerden alınabilmektedir. Bunun nedeni, AM radyo dalgalarının daha düşük frekanslarda iletilmesidir. Bu uzun mesafeli, düşük frekanslı radyo dalgaları, düz bir doğrultu izlemek yerine yer küresinin kıvrımlarını izler. Ayrıca, karşılaştığı engellerin çevresinden dolaşması sonucunda daha geniş bir sinyal kapsama alanına sahiptir.

FM radyo istasyonu

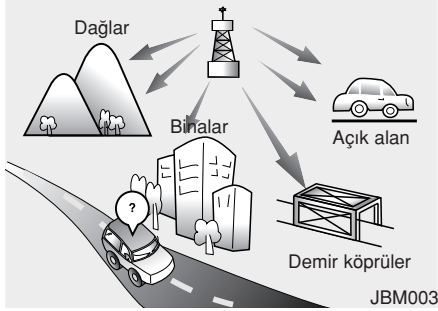

FM yayınları yüksek frekanslarda iletilirler ve yer küresi yüzeyini takip eder şekilde kıvrılmazlar. Bu nedenle, FM yayınları genellikle radyo istasyonundan uzaklaştıktan sonra zayıflamaya başlar. Ayrıca FM sinyalleri, binalar, dağlar ve benzeri engellerden daha kolay etkilenir. Bu durum, radyonuzda bir arıza olduğuna düşünmenize yol açan arzu edilmeyen ve hoş olmayan bazı dinleme koşullarına neden olabilir. Aşağıdaki durumlar normaldir ve herhangi bir radyo arızası olduğunu göstermez:

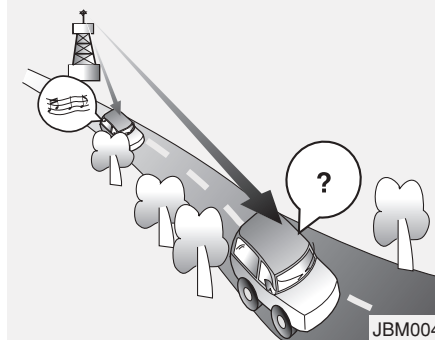

- Sinyalde zayıflama – Aracınız radyo istasyonundan uzaklaştıkça, sinyal zayıflar ve ses azalmaya başlar. Böyle olduğunda, bir başka istasyon seçmenizi öneririz.
- Sinyalde Dalgalanma/Parazit - Radyo istasyonu vericisi ile radyonuz arasındaki zayıf FM sinyalleri veya büyük engeller, parazit veya dalgalanma seslerinin meydana gelmesine yol açarak sinyalleri bozabilir. Tiz seviyesinin düşürülmesi, parazit ortadan kalkana kadar bu etkiyi azaltabilir.

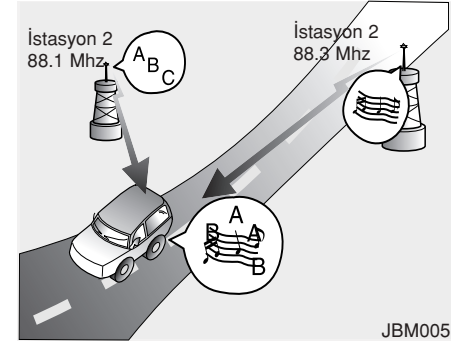

- İstasyon Karışması – FM sinyali zayıflamaya başladığında, aynı frekansa yakın daha güçlü sinyalleri olan bir başka radyo çalmaya başlayabilir. Bunun nedeni, radyonuzun en güçlü sinyalleri almak üzere tasarlanmış olmasıdır. Böyle olduğunda, sinyalleri daha güçlü olan bir başka istasyon seçiniz.
- Radyo Yayınları Girişimi – Farklı yönlerden alınan radyo dalgaları ses kalitesinde bozulmaya veya dalgalanmaya yol açabilir. Bu daha çok aynı istasyondan alınan doğru veya yansımış sinyaller veya birbirine yakın frekanslarda iki istasyon olması nedeniyle ortaya çıkar. Böyle olduğunda, bu durum düzelen kadar bir başka istasyon seçiniz.

Disk bakımı (Varsa)

- Araç içindeki sıcaklık çok yüksek ise, otomobilinizin ses sistemini kullanmadan önce havalandırma için pencereleri açınız.
- MP3/WMA dosyalarının onay alınmaksızın kopyalanması ve kullanılması yasa dışıdır. Yalnız yasal yollarla oluşturulmuş CD'leri kullanınız.
- Benzin veya tiner gibi uçucu maddeleri, normal temizleyicileri ve analog diskler için üretilmiş manyetik spreyleri CD'lere sürmeyiniz.
- CD yüzeyinin hasar görmesini önlemek için, CD'leri yalnız dış kenarlarından veya orta deliklerinin kenarlarından tutunuz.
- Çalmadan önce CD yüzeyini yumuşak bir bezle silerek (ortasından dış kenarına doğru) temizleyiniz.
- CD yüzeyine hasar vermeyin, yapışkan bantlar veya kağıt parçaları yapıştırmayınız.
- CD çalara sadece CD takıldığından emin olunuz (Bir seferde birden fazla CD yerleştirmeyiniz).

- Çizilmeye ve kirlenmeye karşı korumak için, CD'leri kullanıldıktan sonra muhafazalarına yerleştiriniz.
- CDR/ CD-RW CD'lerinin tipine, üretici firmalara ve modellerine bağlı olarak bazı CD'ler normal çalışmayabilirler. Bu gibi durumlarda, kullanmaya devam etmek ses sisteminizde arızalara neden olabilir.

i Bilgilendirme - Uyumsuz Kopyalama Korumalı Ses CD'lerinin Çalınması

Uluslararası Ses CD'si standartları (Kırmızı Kitap) ile uyumlu olmayan bazı kopyalama-korumalı CD'ler, aracınızın müzik sisteminde çalınmayabilir. Kopyalama-korumalı bir CD'yi düzgün şekilde çalmanız mümkün olmadığı takdirde, CD çalarınızın değil, CD'lerin kusurlu olabileceğini lütfen unutmayınız.

MP3 Dosya Bilgileri

• Desteklenen Ses Formatları

Dosya Sistemi	ISO 9660 Level 1
	ISO 9660 Level 2
	Romeo / Juliet (128 karakter)
Ses Sıkıştırma	MPEG1 Audio Layer3
	MPEG2 Audio Layer3
	MPEG2.5 Audio Layer3
	Windows Media Audio Ver 7.X & 8.X

*Yukarıdaki formatlara uygun olmayan dosya biçimleri doğru tanınamayabilir veya doğru dosya adları veya diğer bilgiler görüntülenmeden çalınabilir.

• Sıkıştırılmış Dosyalar için Destek

1. Desteklenen Bit hızları (Kbps)

	MPEG1	MPEG2	MPEG2.5	WMA
	Layer3	Layer3	Layer3	Yüksek Hız Aralığı
	32	8	8	48
	40	16	16	64
	48	24	24	80
	56	32	32	96
	64	40	40	128
	80	48	48	160
	96	56	56	192
	112	64	64	
	128	80	80	
	160	96	96	
	192	112	112	
	224	128	128	
	256	144	144	
	320	160	160	

2. Örnekleme Frekanslar (Hz)

MPEG1	MPEG2	MPEG2.5	WMA
44100	22050	11025	32000
48000	24000	12000	44100
3000	16000	8000	48000

• MP3/WMA sıkıştırma dosyaları için, ses kalitesinde farklılıklar bit hızına bağlı olarak ortaya çıkar (Yüksek ses kalitesine daha yüksek bit hızları ile erişilebilir.)

• Bu cihaz sadece MP3/WMA uzantılara sahip dosyaları tanıyabilir. Diğer dosya uzantıları düzenli olarak tanınmayabilir.

3. Tanınan maksimum dizin ve dosya sayısı

- Dizin: CD için 255 dizin, USB için 2.000 dizin

- Dosya: CD için 999 dosya, USB için 6.000 dosya

* Tanınan dizin seviyelerinin sayısı ile ilgili herhangi bir sınırlama yoktur.

• Dil Desteği (Unicode Desteği)

1. İngilizce: 94 karakter

2. Özel Karakterler ve Semboller: 986 karakter

* Korece ve İngilizce (Çince dahil) dışındaki diller dahil değildir.

3. Metin Görüntüsü (Unicode Temelli)

- Dosya adı: Maksimum 64 İngilizce karakter

- Dizin adı: Maksimum 32 İngilizce karakter

* Kaydırma özelliğini kullanarak aynı anda görüntülenecek çok uzun adlara sahip dosyaların tam adını görebilirsiniz.

• Disk Türüne göre Uyumluluk

1. KARIŞIK CD'leri Çalma: Önce ses CD'si çalar sonra sıkıştırılmış dosya (lar) çalar.
2. EXTRA CD'leri Çalma: Önce ses CD'si çalar sonra sıkıştırılmış dosya (lar) çalar.
3. Çok oturumlu CD'lerin çalınması: Oturumların sırasına göre çalar
 - KARIŞIK CD: Hem MP3 hem ses CD dosyalarının her ikisinde tek bir diskte tanındığı CD türü.
 - Çok oturumlu CD ikiden fazla seans içeren CD türüdür. Ekstra CD'lerden farklı olarak, çok oturumlu CD'ler ayrı seanslar halinde kaydedilir ve hiçbir medya sınırlaması yoktur.

• CD yazma üzerine önlemler

1. Çoklu oturum diskleri oluşturmanın dışındaki bütün durumlarda, diski oluşturmadan önce "oturumu kapat" seçeneğini işaretleyiniz. Bu şekilde üründe işlevsel hatalar meydana gelmez. Ancak oturum durumunun kapatılıp kapatılmadığını aygıtın algılaması biraz zaman alabilir (yaklaşık 25 saniye) (Dosya ve klasör sayısına göre ek süre gerekebilir.).
2. MP3/WMA dosya uzantılarını değiştirme veya MP3/WMA'ya diğer uzantıları dosyalarını değiştirme ürünün hatalı çalışmasına neden olabilir.
3. MP3/WMA dosya uzantılarına sahip dosyaları adlandırırken, sadece Korece ve İngilizce kullanarak yazın. (Korece ve İngilizce dışında diğer diller desteklenmez ve boş olarak görüntülenir.)
4. Müzik dosyalarının yetkisiz kullanımı veya çoğaltılması kanunen yasaktır.

5. İlgili standartlar ve/veya teknik özellikleri karşılamayan CD-R/CD-RW disklerin uzun süreli kullanımı üründe arızalı çalışmaya neden olabilir.
6. MP3/WMA dosyalarının yetkisiz kullanımı veya çoğaltılması kanunen yasaktır.

Cep telefonu veya iki yönlü telsiz kullanılması

Araç içinde cep telefonu kullanıldığında, ses sisteminde bir parazit oluşabilir. Bu ses cihazında bir sorun olduğunu göstermez. Bu gibi durumlarda, mobil cihazlarınızı radyodan mümkün olduğu kadar uzakta kullanmaya gayret ediniz.

NOT

Araç içinde cep telefonu veya telsiz gibi bir haberleşme sistemi kullanıldığında, ayrı bir harici anten takılmalıdır. Cep telefonu veya telsizin yalnızca dahili anten ile kullanılması durumunda, bu aracın elektrik sistemi üzerinde parazit yapacak ve aracın güvenli çalışmasını olumsuz yönde etkileyecektir.

UYARI

Sürüş esnasında cep telefonu kullanmayınız. Cep telefonu kullanmak için güvenli bir yerde durunuz.

NOT:

Çalan dosyaların (dizinler) sırası:

1. Parça çalma sırası: ① ile ⑭ arası sırayla.

2. Dizin çalma sırası:

* Klasörde hiç bir şarkı dosyası yok ise, bu klasör gösterilmez.

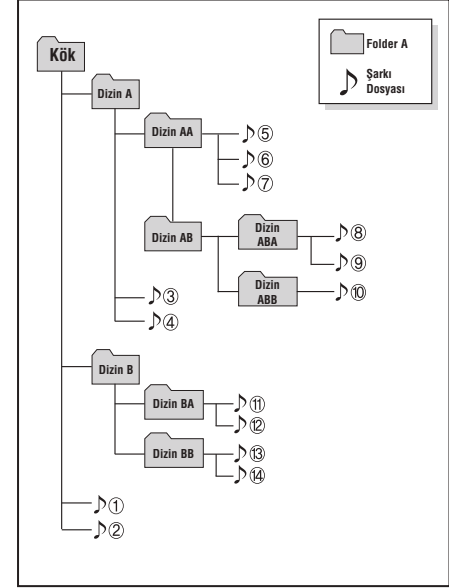
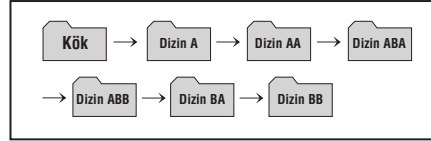

UYARI

- Sürüş esnasında ekrana bakmayınız. Uzun süre ekrana bakmak trafik kazalarına yol açabilir.
- Ses sistemini sökmeyiniz, montaj veya üzerinde değişiklik yapmayınız. Bu tür eylemler kaza, yangın veya elektrik çarpmasına neden olabilir.
- Sürüş sırasında telefon kullanılması, trafik koşullarına dikkat edilmemesine yol açabilir ve kaza olasılığını arttırabilir. Telefon özelliğini aracı park ettikten sonra kullanınız.
- Cihaza su dökmemeye veya yabancı madde sokmamaya azami dikkat ediniz. Bu tür eylemler duman, yangın, veya ürün arızasına neden olabilir.

NOT

Sürüş esnasında cihazı çalıştırmak dış çevreye dikkati dağıtabileceğinden kazalara yol açabilir. Cihazı kullanmadan önce aracı park ediniz.

- Ses seviyesini, sürücünün dışarıdan gelen sesleri duymasına izin verecek şekilde ayarlayınız. Dışarıdaki seslerin duyulamayaacağı şekilde sürüş, kazalara yol açabilir.
- Cihazı açarken ses ayarına dikkat ediniz. Cihaz açılırken ani bir aşırı yüksek ses çıkışı, işitmenin zayıflamasına yol açabilir (Cihazı kapatmadan önce ses seviyesini uygun bir düzeye ayarlayınız.).

(Devam ediyor)

- İçecekleri radyo sisteminin yakınına bırakmayınız. İçecek dökülmesi sistemde arızaya neden olabilir.
- Ürünün arızalanması durumunda, satın aldığınız yere veya satış sonrası Servis merkezine başvurunuz.
- Ses sisteminin elektromanyetik bir ortam içine yerleştirilmesi, gürültülü parazite neden olabilir.
- Parfüm veya kozmetik yağ gibi kostik eriyiklerin ön panele temas etmemesine dikkat ediniz. Çünkü bunlar renk değişmesine ve yüzeyin bozulmasına neden olabilirler.

i Bilgilendirme - Disklerin kullanımı (varsa)

- Bu cihaz aşağıdaki logo işaretlerini taşıyan yazılım ile uyumlu olacak şekilde üretilmiştir.
- Diskleri plak spreylere, antistatik spreylere, antistatik sıvılara, benzin veya tiner gibi kimyasal çözeltilerle temizlemeyiniz.
- Bir diski kullandıktan sonra, çizilmesini önlemek için diski tekrar orijinal kabına koyunuz.
- Disk yüzeylerinin zarar görmesini önlemek için diskleri kenarlarından ya da ortasındaki delik içinden tutunuz.
- Disk takma/çıkarma yuvasına yabancı maddeler sokmayınız. Yabancı maddeler sokulması cihazın içine zarar verebilir.
- Aynı anda iki disk takmayınız.
- CD-R/CD-RW diskleri kullanırken, disk üreticisi, üretim yöntemi ve kullanıcı tarafından kullanılan kayıt yöntemine bağlı olarak disk okuma ve çalma sürelerinde farklılıklar ortaya çıkabilir.

(Devam ediyor)

- Yumuşak bir bezle disk yüzeyindeki (kaplı taraf) parmak izlerini ve tozu temizleyiniz.
- Etiketler yapıştırılmış CD-R/CD-RW disklerin kullanımı disk yuvasında sıkışmalara veya diskin çıkarılmasında zorluklara neden olabilir. Bu disklerin çalınması sırasında gürültü ortaya çıkabilir.
- Bazı CD-R/CD-RW diskler disk üreticisi, üretim yöntemi ve kullanıcı tarafından kullanılan kayıt yöntemine bağlı olarak düzgün çalışmayabilir. Sorun devam ederse, kullanıma devam etmek bozuk çalışmalara neden olabileceğinden, farklı bir CD kullanınız.
- Bu ürünün performansı CD-RW Sürücü Yazılımına bağlı olarak değişebilir.
- S-tipi CD'ler gibi kopya korumalı CD'ler cihazda çalışmayabilir. VERİ diskler çalınmaz (Bu tür diskler çalışabilir ancak anormalliklerle karşılaşılabilir.).

(Devam ediyor)

- Anormal şekilli diskler (8cm, kalp şeklinde, sekizgen şeklinde) kullanmayın, zira böyle diskler arızalara yol açabilir.
- Disk çıkarılmadan 10 saniye disk yuvasında bırakılır ise, disk disk çalar içine otomatik olarak yeniden girecektir.
- Sadece orijinal ses CD'leri desteklenmektedir. Diğer diskler (örneğin kopya CD-R, etiketli CD'ler) tanıma hatasına neden olabilir.

i Bilgilendirme

- USB cihazın kullanımı

- USB cihazını motoru çalıştırdıktan sonra bağlayın. USB cihazı aracın kontağı açıldığında zaten bağlıysa hasar görebilir. USB cihazı bağlı iken kontağın açılması veya kapatılması halinde USB cihazı düzgün çalışmayabilir.
- USB cihazlarını bağlarken/ayırırken statik elektrik durumuna azami dikkat ediniz.
- Harici bir cihaz olarak bağlandığında kodlanmış MP3 çalarlar tanınmaz.
- Harici bir USB cihazı bağlarken, cihaz bazı durumlarda USB'yi doğru olarak tanımayabilir.

(Devam ediyor)

- Sadece 64Kbyte altında bayt/sektörler ile biçimlendirilmiş ürünler tanınamaktır.
- Bu cihaz, FAT 12/16/32 dosya biçimlerinde biçimlendirilmiş USB cihazlarını tanır. Bu cihaz NTFS dosya formatındaki dosyaları tanımaz.
- Bazı USB cihazları uyumluluk sorunları nedeniyle desteklenmiyor olabilir.
- USB konektörünü vücudunuzla veya yabancı maddeler ile temas ettirmekten kaçınınız.
- Bağlantının/ayırmanın kısa süreler içinde tekrarlanması USB cihazların arızalı çalışmasına neden olabilir.
- USB'yi çıkarırken garip bir gürültü oluşabilir.
- Harici USB cihazları bağlamak/bağlantısını kesmek için ses sisteminin kapatılmış olmasına dikkat ediniz.

(Devam ediyor)

- USB cihazını tanımak için gereken süre USB'de depolanan tip, boyut veya dosya formatlarına bağlı olarak farklılık gösterebilir. Zaman ile ilgili bu tür farklılıklar arıza göstergesi değildir.
- Sistem sadece müzik dosyalarını çalmak için kullanılan USB cihazlarını destekler.
- USB görüntüler ve videolar desteklenmez.
- USB I/F ısı üreten, pil veya USB aksesuarlarını şarj etmek için kullanmayınız. Bu tür eylemler performansın kötüleşmesine veya cihazda zarara yol açabilir.
- Ayrı satın alınan USB çoklayıcıları ve uzatma kabloları kullanılıyorsa cihaz, USB aygıtını tanımayabilir. USB cihazını doğrudan otomobilinizin multimedya terminaline bağlayınız.

(Devam ediyor)

- Ayrı sürücüye sahip yığın depolama USB cihazları kullanırken, sadece kök sürücüye kaydedilen dosyalar çalışabilir.
- USB'lere uygulama programları yüklüyse dosyalar düzgün çalışmayabilir.
- Cihaza MP3 çalarlar, cep telefonları, dijital kameralar ve diğer elektronik cihazlar (taşınabilir disk sürücüleri olarak tanınmayan USB cihazları) bağlı ise, cihaz normal çalışmayabilir.
- USB üzerinden şarj işlemi bazı mobil cihazlarda çalışmayabilir.
- USB Bellek kullanımdayken ve (Metal Kapak tipi) USB bellekler ile cihaz normal şekilde çalışmayabilir.

(Devam ediyor)

- HDD Tipi, CF, veya SD Bellek gibi formatlar kullanırken cihazın normal çalışması desteklenemeyebilir.
- Cihaz, DRM (Dijital Haklar Yönetimi) tarafından kilitlenmiş dosyaları desteklemez.
- Bir Adaptör (SD Tipi veya CF Tipi) bağlanarak kullanılan USB bellek sürücüleri düzgün tanınmayabilir.
- Araç titreşimlerinin neden olduğu bağlantı hatalarına açık USB HDD'ler veya USB'ler kullanırken cihaz düzgün çalışmayabilir. (örn. i-stick tipi)

(Devam ediyor)

- Ayrıca anahtarlıklar veya cep telefonu aksesuarları olarak kullanılabilen USB bellek ürünlerini kullanmaktan kaçınınız. Bu tür ürünlerin kullanımı USB girişinin zarar görmesine neden olabilir.
- AUX/BT veya Ses/USB modu gibi çeşitli kanallar aracılığıyla bir MP3 cihazı veya telefon bağlama, patlama gürültülerine veya anormal çalışmaya neden olabilir.



i Bilgilendirme

- iPod® cihazının kullanımı

- iPod®, Apple Inc. Şirketinin kayıtlı bir ticari markasıdır.
- Tuşları çalıştırırken iPod® kullanmak için, size özel bir iPod® kablo kullanmanız gerekir. (iPod®/iPhone® ürünleri satın alınırken verilen kablo)
- Çalarken iPod® araca bağlandı ise, bağladıktan hemen sonra yaklaşık 1-2 saniye süren bir yüksek perde ses oluşabilir. Mümkünse iPodu, araca iPod® durdurulduğunda/duraklatıldığında bağlayınız.
- Kontak anahtarı ACC ON (AKSESUAR AÇIK) konumda iken, iPod kablo ile araç ses sistemine bağlanıldığında şarj olmaya başlayacaktır.
- iPod® kablosunu bağlarken, iletişim parazitlerini engellemek için, yakın tamamen yerleştirilmiş olmasına dikkat ediniz.

(Devam ediyor)

- iPod® ve ses sistemi gibi harici bir cihazın EQ özelliklerinin her ikisi de aktif olduğunda, EQ efektleri üst üste gelebilir ve ses kalitesinin kötüleşmesine veya bozulmasına neden olabilir. Mümkün olduğunca, ses sistemi ile bağlanarak kullanımdaki harici cihaz içinde EQ özelliğini kapatınız.

Bir iPod® ya da AUX cihaz bağlandığında gürültü oluşabilir. Bu tür cihazlar kullanılmadığı zaman, depolama aygıtının bağlantısını kesiniz.

- iPod® ya da AUX aygıtı gücü, güç girişine bağlandığında, harici cihazı çalmak gürültüye neden olabilir. Bu gibi durumlarda, kullanımdan önce, elektrik bağlantısını kesiniz.
- iPod®/Phone® cihazınızın özelliklerine bağlı olarak Atlama veya düzen-siz çalışma meydana gelebilir.

(Devam ediyor)

- iPhone® cihazınız hem Bluetooth® Wireless Technology sistemine ve hem de USB'ye bağlı ise, ses uygun şekilde çalınmayabilir. iPhone® cihazınızda, ses çıkışı (kaynak) değiştirmek için Dock soket veya Bluetooth® Wireless Technology sistemini seçiniz.
- iPod®, iletişim protokollerini desteklemeyen sürümleri çalma nedeniyle tanınmadığı zaman, iPod modu çalıştırılmaz.
- Beşinci nesil iPod® Nano cihazlar için iPod®, pil seviyesi düşük olduğunda tanınmayabilir. Kullanımı için lütfen iPod®'u şarj ediniz.
- iPod® cihazı içinde gösterilen ara/çal komutları ses sistemi içinde gösterilen komutlardan farklı olabilir.
- Bir iPod® cihazı arızası nedeniyle iPod® arızalı çalışırsa, iPod®'u sıfırlayın ve yeniden deneyiniz (Daha fazla bilgi için, iPod® kılavuzuna bakınız).

(Devam ediyor)

- Bazı iPod®'lar kendi sürümüne bağlı olarak Sistem ile senkronize olmayabilir. Medya tanınmadan önce Medya çıkarılırsa, o zaman sistem daha önceki çalışma modunu düzgün biçimde geri yüklemeyebilir (iPad® şarjı desteklenmez.).

i Bilgilendirme

- AUX cihazının kullanımı

- Harici bir cihaz konnektörü AUX terminali ile bağlıysa, o zaman AUX modu otomatik olarak çalışacaktır. Konnektör bağlantısı kesildiğinde, bir önceki mod geri yüklenir.
- AUX modu sadece harici bir ses çalar (video kamera, araç video kayıt cihazı, vb) bağlı olması halinde kullanılabilir.
- AUX sese diğer ses modlarından ayrı olarak kumanda edilebilir.
- AUX terminaline harici bir cihaz olmadan bağlantı jakının bağlanması sistemi AUX moduna dönüştürecektir, ancak çıkış gürültülü olacaktır. Harici bir cihaz kullanılmadığı zaman, bağlantı jakını çıkarınız.

(Devam ediyor)

- Harici cihazın gücü güç jakına bağlandığında, harici cihaz çalışması gürültü çıkışına neden olabilir. Bu gibi durumlarda, kullanımdan önce, elektrik bağlantısını kesiniz.
- Kullanımdan sonra AUX kablosunu AUX jakına tam olarak takınız.

i Bilgilendirme

- Bluetooth® eller serbesti kullanmadan önce (varsa)

Bluetooth® Nedir?

- Bluetooth® belirli bir mesafe içinde çeşitli aygıtları bağlamak için 2.4 GHz ~ 2.48 GHz frekans kullanan kısa mesafe kablosuz ağ teknolojisini ifade etmektedir.
- Kişisel Bilgisayarlar, harici cihazlar, Bluetooth® telefonları, avuç içi bilgisayarlar, çeşitli elektronik cihazlar ve otomotiv ortamlarında desteklenen, Bluetooth® bir veri bağlantı kablosu kullanmak zorunda kalmadan verilerin yüksek hızlarda aktarılmasına olanak tanır.
- Bluetooth® Eller Serbest, kullanıcıya kolayca, Bluetooth® cep telefonları ile ses sistemi yoluyla, telefon görüşmeleri yapma olanağı sağlayan bir cihaz anlamına gelir.
- Bluetooth® Eller serbest, bazı mobil telefonlarda desteklenmeyebilir. Mobil cihaz uyumluluğu hakkında daha fazla bilgi edininiz.

i Bilgilendirme

- Emniyetli sürüş için gerekli önlemler

- Bluetooth® Eller Serbest, sürücülere güvenli sürüş uygulaması sağlayan bir özelliktir. Ana üniteyi bir Bluetooth® telefon ile bağlamak, kullanıcının kolayca arama yapmasına, çağrıları kabul etmesine ve kontakt kişilerini kullanmasına olanak sağlar. Bluetooth® kullanmadan önce bu kullanım kılavuzunun içeriğini dikkatlice okuyunuz.
- Sürüş sırasında aşırı kullanım veya işlemler yapma dikkatsiz sürüşe yol açabilir ve kazalara neden olabilir. Sürüş sırasında aşırı kullanımdan kaçınınız.
- Uzun süre için ekrana bakmak tehlikelidir ve kazalara neden olabilir. Araç kullanırken, ekrana sadece kısa süreler için bakınız.

i Bilgilendirme

- Bluetooth® cep telefonu bağlandığı zaman

- Cep telefonu ile ana üniteye bağlanmadan önce, cep telefonunun Bluetooth® özelliklerini desteklediğini kontrol ediniz.
- Telefon, Bluetooth® sistemini destekliyor olsa bile, telefon gizli duruma ayarlanmış ise veya Bluetooth® gücü kapatılmış ise, telefon cihaz aramaları sırasında bulunamayacaktır. Ana ünite ile arama/bağlantıdan önce gizlilik durumunu devre dışı bırakın veya Bluetooth® gücünü açınız.
- Bluetooth® cep telefonuna kontak açılırken otomatik olarak bağlanır.
- Bluetooth® cihazınızın otomatik olarak bağlanmasını istemiyorsanız, cep telefonunuzdaki *Bluetooth®* özelliğini kapatınız.
- Eller Serbest çağrı ses seviyesi ve kalitesi cep telefonuna bağlı olarak değişebilir.

(Devam ediyor)

(Devam ediyor)

- Ana üniteyi cep telefonuna bağlar-ken aracı durdurun.
- Bluetooth® bağlantısı, bazı cep telefonlarında geçici olarak kopabilir. Tekrar denemek için şu adımları uygulayınız:
 1. Cep telefonu dahilindeki Bluetooth® işlevini açıp/kapayınız ve tekrar deneyiniz.
 2. Cep telefonunu açıp kapayınız ve tekrar deneyiniz.
 3. Cep telefonu pilini tamamen çıkarınız, yeniden açınız ve sonra tekrar deneyiniz.
 4. Ses Sistemini yeniden açınız ve tekrar deneyiniz.
 5. Tüm eşleştirilmiş cihazları siliniz, eşleştiriniz ve yeniden deneyiniz.
- Eller Serbest çağrı kalitesi ve ses seviyesi cep telefonunuzun modeline bağlı olarak değişebilir.

■ SES: AC102C8EE, AC101C8EE, AC1C0C8EE



* Bluetooth® Wireless Technology özelliđi desteklenmiyorsa, Bluetooth logosu yoktur.

Ses Sistemi Ana Ünitesi



İsim	Tanım
①	Diski çıkarır.
② RADIO	<ul style="list-style-type: none"> • FM/AM moduna değişir. • Tuşa her basılışında, FM1 → FM2 → FMA → AM → AMA. sırasıyla mod değiştirilir. (* RDS Modeli için) • Tuşa her basılışında, FM1 → FM2 → FMA → DAB1 → DAB2 → AM sırasıyla mod değiştirilir. (* DAB Modeli için)

İsim	Tanım
② RADIO	<p>* Setup>Göstergesinde, [Mode Pop up] (AÇIK) konumuna getirildiğinde, radyo pop up ekranı görüntülenir. . Pop up ekranı gösterildiğinde, istenen modu seçmek için, TUNE düğmesini veya 1 ~ 6 tuşlarını kullanın.</p>
③ MEDIA	<p>• Her seferinde tuşa basılır, CD, USB, iPod®, AUX, My Music, BT Audio modları sırasıyla mod değiştirilir.</p> <p>* Setup>Göstergesinde, [Mode Pop up] (AÇIK) konumuna getirildiğinde, medya pop up ekranı görüntülenir. . Pop up ekranı gösterildiğinde, istenen modu seçmek için, TUNE düğmesini veya 1 ~ 5 tuşlarını kullanın.</p>
④ PHONE (varsa)	<p>• Telefon Ekranını Çalıştırır</p> <p>* Bir telefon bağlanmadığı zaman, bağlantı ekranı gösterilir</p>
⑤	<p>• Radyo modu : Otomatik olarak yayın frekansını arar.</p> <p>• CD, USB, iPod®, My Music modları :</p> <ul style="list-style-type: none"> - Tuşa kısaca basarak : Sonraki veya önceki parçaya (dosyaya) geçer - Tuşa basın ve basılı tutun : Mevcut parçayı (dosyayı) geri veya ileri doğru sarar.
⑥ PWR/VOL (Güç/Ses) düğmesi	<ul style="list-style-type: none"> • Açma/Kapama Düğmesi: Düğmeye basılarak açılır veya kapanır • Ses Düğmesi: Düğme sağa/sola döndürülerek ses ayarı yapılır



İsim	Tanım
⑦ 1 ~ 6 (Preset)	<ul style="list-style-type: none"> • Radyo modu: Frekansları (kanalları) kaydeder veya frekansları (kanalları) alır • CD, USB, iPod®, My Music modu <ul style="list-style-type: none"> - 1 RPT : Tekrar - 2 RDM : Rastgele • Radyo, Medya, Setup ve Menü pop up ekranında numarasına göre ekran seçilir.

İsim	Tanıyan
⑧ ←	<ul style="list-style-type: none"> • Tuşa kısaca her basıldığında (0.8 saniyeden az), Ekran Kapalı → Ekran Açık → Ekran Kapalı şeklinde ayarlanır. * Ses sistemi çalışması gerçekleşir ve sadece ekran kapalı duruma gelir. Ekran Kapalı durumunda iken, Ekranı tekrar açmak için herhangi bir tuşa basınız.
⑨ TA SCAN	<ul style="list-style-type: none"> • Radyo modu <ul style="list-style-type: none"> - Tuşu (0,8 saniyenin üzerinde) basılı tutun: Her yayın için 5 saniye ön izleme yapar. • Medya modu <ul style="list-style-type: none"> - Tuşu (0,8 saniyenin üzerinde) basılı tutun: Her parça için (dosya) 10 saniye ön izleme yapar. * Mevcut parçayı (dosya) dinlemek için, SCAN (TARAMA) tuşuna tekrar basılı tutunuz.
⑩ SETUP CLOCK	<ul style="list-style-type: none"> • Tuşa (0,8 saniyeden az) kısaca basın: Gösterge, Ses, Saat, Telefon, sistem ayar konumlarına gider. • Tuşu (0,8 saniyenin üzerinde) basılı tutun: Zaman ayar ekranına gider
⑪ MENU	<ul style="list-style-type: none"> Mevcut mod için menüleri görüntüler. * iPod® Listesi : Ebeveyn kategorisine geçin.
⑫ ∨ FOLDER ∨	<ul style="list-style-type: none"> • CD MP3, USB modu: Dizin Arama • DAB Radyo Modu: DAB Ensemble (Grup halde) Arama.
⑬ TUNE düğmesi	<ul style="list-style-type: none"> • Radyo modu: Düğme sağa/sola döndürülerek frekans değiştirilir • CD, USB, iPod®, My Music modu: Düğmeyi sola/sağa döndürerek parçaları (dosya) arar * İstlenen parça gösterildiğinde, parçayı çalmak için tuşa basınız. • Tüm seçme menülerine odaklanır ve Menüleri seçer.



İsim	Tanım
⑭ FM	<ul style="list-style-type: none">• FM moduna döner.• Tuşa her basılışında, FM1 → FM2 → FMA sırasıyla mod değiştirilir.
⑮ AM	<ul style="list-style-type: none">• AM → AMA moduna geçer.

■ SES: AC100C8EE, AC110C8EE



* Bluetooth® Wireless Technology özelliđi desteklenmiyorsa, Bluetooth logosu yoktur.

Ses Sistemi Ana Ünitesi

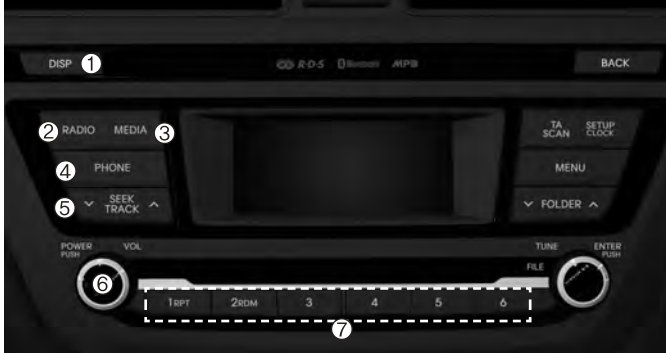

İsim	Tanım
①	<ul style="list-style-type: none"> Tuşa kısaca her basıldığında (0.8 saniyeden az), Ekran Off → Ekran On → Ekran Off şeklinde ayarlanır. * Ses sisteminin çalışması gerçekleşir ve sadece ekran kapalı duruma gelir. Ekran Kapalı durumunda iken, ekranı tekrar açmak için herhangi bir tuşa basınız.
② RADIO	<ul style="list-style-type: none"> FM/AM moduna değişir. Tuşa her basılışında, FM1 → FM2 → FMA → AM → AMA. sırasıyla mod değiştirilir. (* RDS Modeli için)

Name	Description
③ MEDIA	<ul style="list-style-type: none"> Tuşa her basıldığında sırasıyla USB, iPod®, AUX, My Music, BT Audio modlarına geçiş olur. * Setup>göstergesinde, [Mode Pop up] (AÇIK) konumuna getirildiğinde, medya pop up ekranı görüntülenir. Pop up ekranı gösterildiğinde, istenen modu seçmek için, TUNE düğmesini veya 1 ~ 4 tuşlarını kullanınız.
④ PHONE (varsa)	<ul style="list-style-type: none"> Telefon Ekranını Çalıştırır * Bir telefon bağlanmadığı zaman, bağlantı ekranı gösterilir.
⑤	<ul style="list-style-type: none"> Radyo modu: Otomatik olarak yayın frekansını arar. USB, iPod®, My Music modları : <ul style="list-style-type: none"> - Tuşa kısaca basarak : Sonraki veya önceki parçaya (dosyaya) geçer - Tuşa basınız ve basılı tutunuz : Mevcut parçayı (dosyayı) geri veya ileri doğru sarar.
⑥ (Güç/Ses) düğmesi	<ul style="list-style-type: none"> Açma/kapama Düğmesi: Düğmeye basılarak açılır veya kapanır Ses Düğmesi: Düğme sağa/sola döndürülerek ses ayarı yapılır
⑦ 1 ~ 6 (Preset)	<ul style="list-style-type: none"> Radyo modu: Frekansları (kanalları) kaydeder veya frekansları (kanalları) alır USB, iPod®, My Music mode <ul style="list-style-type: none"> - 1 RPT : Tekrar - 2 RDM : Rastgele Radyo, Medya, Setup ve Menü pop up ekranında numarasına göre ekran seçilir.



Name	Description
⑧ BACK	Bir önceki seviyeye gidiniz (bir önceki menü ekranı yok)
⑨ TA SCAN	<ul style="list-style-type: none">• Radyo modu<ul style="list-style-type: none">- Tuşu (0,8 saniyenin üzerinde) basılı tutun: Her yayın için 5 saniye ön izleme yapar.• Medya modu<ul style="list-style-type: none">- Tuşu (0,8 saniyenin üzerinde) basılı tutun: Her parça için (dosya) 10 saniye ön izleme yapar.* Mevcut parçayı (dosya) dinlemek için, SCAN (TARAMA) tuşuna tekrar basılı tutunuz.
⑩ SETUP CLOCK	<ul style="list-style-type: none">• Tuşa (0,8 saniyeden az) kısaca basın: Gösterge, Ses, Saat, Telefon, sistem ayar konumlarına gider.• Tuşu (0,8 saniyenin üzerinde) basılı tutun: Zaman ayar ekranına gider
⑪ MENU	Mevcut mod için menüleri görüntüler. * iPod® Listesi : Ebeveyn kategorisine geçin.
⑫ FOLDER	<ul style="list-style-type: none">• USB modu : Dizin Arama
⑬ TUNE düğmesi	<ul style="list-style-type: none">• Radyo modu: Düğme sağa/sola döndürülerek frekans değiştirilir• USB, iPod®, My Music modu: Düğmeyi sola/sağa döndürerek parçaları (dosya) arar* İstenen parça gösterildiğinde, parçayı çalmak için tuşa basınız.• Tüm seçme menülerine odaklanır ve Menüleri seçer.



İsim	Tanım
⑭ FM	<ul style="list-style-type: none">• FM moduna döner.• Tuşa her basılışında, FM1 → FM2 → FMA sırasıyla mod değiştirilir.
⑮ AM	<ul style="list-style-type: none">• AM → AMA moduna değişir.

SETUP (AYAR) FORMATI (RDS DONANIMLI MODEL İÇİN)

Ekran Ayarları

SETUP CLOCK tuşuna basınız ► düğmesi veya **1 RPT** tuşu üzerinden [Display] (Ekran) seçiniz ► Menüü TUNE düğmesi ile seçiniz.



Pop up modu

[Mode Pop up] (AÇIK) seçme modunu değiştirir.

- Açık konumda iken, pop up ekranı mod değişimini göstermek için **RADIO** veya **MEDIA** tuşuna basınız.

Gezinme metni

[Scroll text] ► / ayarlanır

- (AÇIK): Gezinmeyi sağlar
- (KAPALI): Sadece bir (1) kere görünür.

Parça Bilgisi

Bir MP3 dosyası çalınırken, istenen gösterge bilgisini 'Folder/File' (dizin/dosya) veya 'Album/Artist/ Song' (albüm/şarkıcı/parça) ortamından seçiniz.

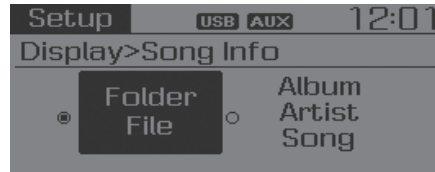

Ses Ayarları

SETUP CLOCK tuşuna basın ► düğmesi veya **2 RDM** tuşu üzerinden [Sound] seçin Menüü düğmesi ile seçiniz.



Ses Ayarları

Bu menü 'Bas, Orta, Tiz' ve Ses Şiddeti ve Denge konumlarını ayarlamayı sağlar.

[Audio Settings] ▶ 'i seçiniz. Menüü ▶ TUNE düğmesi ile seçiniz.

Ayarlamak için, TUNE düğmesini sola/sağa çeviriniz.

- Bass, Orta, Tiz: Ses tonunu seçer.
- Fader, Balans: Sound fader ve denge konumuna geçer.
- Varsayılan: Tekrar varsayılan ayarlara döner.

* Dönüş: Değerleri ayarlarken, TUNE düğmesine tekrar basıldığında üst menü geri gelir.

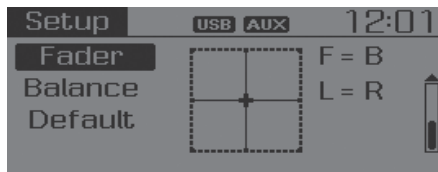
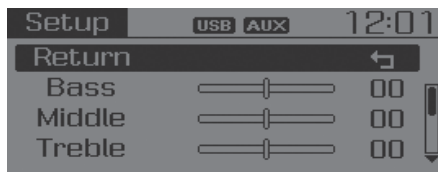

Hıza Bağlı Ses Kontrolü

Bu özellik, aracın hızına göre ses seviyesini otomatik olarak kontrol etmek için kullanılır.

[Speed Dependent Vol.]'u ▶ seçiniz. TUNE düğmesine basarak SDVC Açılır/Kapanır



Ses Diyalogu (varsa)

Ses tanıma düzeyini ayarlar.

[Volume Dialogue]▶ seçiniz. TUNE düğmesinin ses düzeyini ayarlayınız.



Saat ayarları

SETUP/CLOCK tuşuna basın ▶ TUNE düğmesi veya 3 tuşu üzerinden [Clock] seçin ▶ Menüü ▶ TUNE düğmesi ile seçiniz.

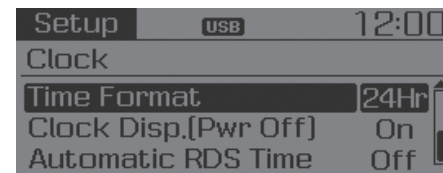
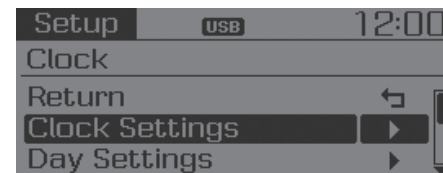

Saat ayarları

Bu menü saati ayarlamak için kullanılır.

[Clock Settings] seçiniz ▶ TUNE düğmesi üzerinden ayarı yapınız ▶ TUNE düğmesine basınız.

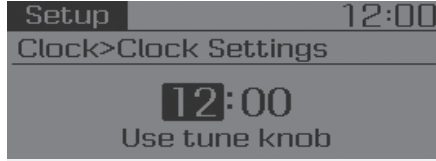

* [Saat] ayarı için o anda görüntüdeki sayıyı ayarlayınız ve [Dakika] ayarı için TUNE düğmesine basınız.

Gün ayarları

Bu menü tarihi (AA/GG/YYYY) (Ay/Gün/Yıl) ayarlamak için kullanılır.

[Calendar Settings] seçiniz ▶ TUNE düğmesi üzerinden ayarı yapınız ▶ TUNE düğmesine basınız.

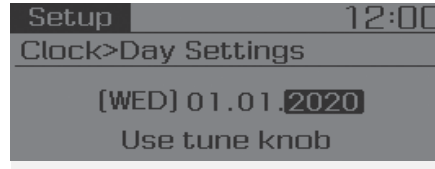

* Ayarları yapmak için o anda görüntüdeki sayıyı ayarlayınız ve sonraki ayara geçmek için TUNE düğmesine basınız (Yıl/Ay/Gün sırasıyla ayarlanır).

Zaman Formatı

Bu işlev, ses sisteminin 12/24 saat formatını ayarlamak için kullanılır.

[Time Format] seçin ▶ TUNE düğmesi üzerinden 12Hr / 24Hr ayarı yapınız.

Sistem kapalı olduğunda saat gösterimi

[Clock Disp (Pwr Off)] seçiniz ▶ TUNE düğmesi On / Off üzerinden ayarı yapınız.

- On : Ekranda zaman/tarih görüntülenir
- Off : Kapatır.

Otomatik RDS Zamanı

Bu seçenek, saatin RDS ile senkronize edilerek otomatik olarak ayarlanması için kullanılır.



- TUNE düğmesi aracılığıyla On / Off
- On : Otomatik Zamanı açar
- Off : Kapatır.

NOT

Çünkü, bazı yerel radyo istasyonları RDS zaman fonksiyonunu desteklemez ve bazı RDS Vericileri doğru zamanı sağlayamayabilir.

Görüntülenen zaman doğru değilse, önceki sayfadaki "Clock Setting" (Saat Ayarı) Adımını izleyerek manuel olarak ayarlayınız.

Telefon Ayarları (Bluetooth® Wireless Technology donanımlı model)

SETUP CLOCK tuşuna basınız ► TUNE  düğmesi veya **4** tuşu üzerinden [Phone] seçiniz ► Menüü  TUNE düğmesi ile seçiniz.

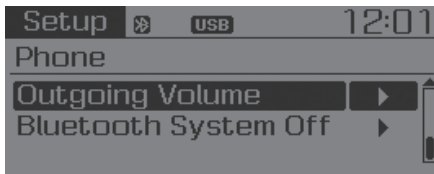
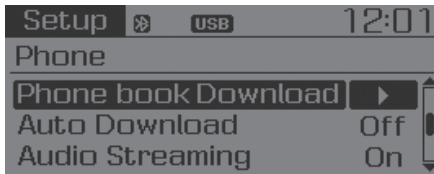

Telefon Eşleme

NOT

Bluetooth® Wireless Technology kapsamındaki bir cep telefonunu eşleştirmek için, öncelikle onay ve bağlantı işlemleri gereklidir. Sonuçta, sürüş sırasında cep telefonunu eşleştirmeyiniz. Kullanımdan önce aracınızı park ediniz.

[Pair Phone] ► seçiniz  TUNE düğmesi üzerinden ayar yapınız.

- ① Cihaz isimlerini cep telefonunda gösterildiği gibi arayınız ve bağlanınız.
 - ② Ekranda gösterilen şifreyi giriniz. (Şifre) : 0000)
- * Cihaz ismi ve şifre ekranda 3 dakika kadar gösterilir. Eğer eşleşme 3 dakika içinde tamamlanmaz ise, telefon eşleştirme işlemi otomatik olarak iptal edilir.

- ③ Eşleşmenin tamamlandığı görüntülenir.
- * Bazı cep telefonlarında, eşleşme bağlantı tarafından otomatik olarak takip edilir.
- * Bluetooth® Wireless Technology kapsamındaki beş cep telefonuna kadar eşleşme yapmak mümkündür.

Telefon Listesi

Eşleştirilmiş 5 telefonun isimleri görüntülenir.

O anda bağlanmış telefonun önünde bir A [▶] simgesi belirir.

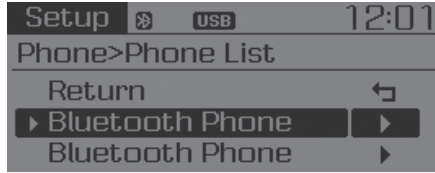

Seçilen telefonu kurmak için istenen ismi seçiniz.

- Bir telefona bağlama [Phone List] seçiniz ▶ TUNE düğmesi üzerinden cep telefonunu seçin [Connect Phone] seçiniz.

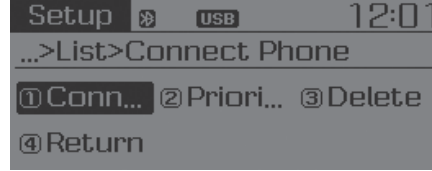

- ① O anda bağlı olmayan bir cep telefonu seçiniz.
 - ② Seçilen cep telefonunu bağlayınız.
 - ③ Bağlantının tamamlandığı görüntülenir.
- * Bir telefon bağlıysa, o anda bağlı olan telefonun bağlantısını kesiniz ve bağlantı için yeni bir telefon seçiniz.

- Bağlanan bir telefonun kesilmesi [Phone List] seçiniz ▶ TUNE düğmesi üzerinden cep telefonunu seçiniz ▶ [Disconnect Phone]



- ① Şu anda bağlı olan cep telefonunu seçiniz.
- ② Seçilmiş cep telefonunun bağlantısını keser.
- ③ Bağlantı kesmenin tamamlandığı görüntülenir.

- Bağlantı sırasının değiştirilmesi (öncelik)

Bu husus eşleştirilmiş cep telefonlarıyla ilgili otomatik bağlantının sırasını (öncelik) değiştirmek için kullanılır.

[Phone List] seçiniz ▶ ● TUNE düğmesi üzerinden [Priority] seçiniz ▶ No. 1 Öncelikli cep telefonunu seçiniz.

- ① [Priority]'yi seçin.
- ② Eşleşen telefonlardan No. 1 öncelik için istenen telefonu seçiniz.
- ③ Değiştirilen öncelik sırası gösterilir.

* Bağlantı sırası (öncelik) değiştirildiğinde, No.1 öncelikli yeni cep telefonu bağlanır.

- No.1 öncelikli olan bağlanmadığı zaman: Otomatik olarak son zamanlarda en çok bağlanan telefonu bağlamayı dener.
- Son zamanlarda en çok bağlanan telefonun bağlanmadığı durumlar: Eşleşen telefonların sıralandığı listeye göre bağlamayı dener.
- Bağlanan telefon otomatik olarak No.1 öncelikli konuma geçer.

- Silme

[Phone List] seçiniz ▶ ● TUNE düğmesi üzerinden cep telefonunu seçiniz ▶ [Delete] seçiniz.

- ① İstenen cep telefonunu seçer.
- ② Seçilmiş cep telefonunu siler.
- ③ Silmenin tamamlandığı görüntülenir.

* O anda bağlanmış olan telefonu silmeye çalışıldığında, önce telefonun bağlantısı kesilir.

NOT

- **Bir cep telefonunu sildiğinizde, ayrıca cep telefonunun rehber bilgileri de silinir.**
- **Düzenli Bluetooth® Wireless Technology iletişimi için, cep telefonunu ses sisteminden ve ayrıca ses sistemini de cep telefonundan siliniz.**

Phone book Download (Telefon defteri indirme)

Bu özellik telefon rehberini ve çağrı geçmişini ses sisteminden indirmek için kullanılır.



[Phone book Download] seçiniz ▶ ● TUNE düğmesi üzerinden seçiniz.

NOT

- **İndirme özelliği bazı mobil telefonlarda desteklenmeyebilir.**
- **Telefon rehberi indirilirken farklı bir işlem yapılırsa, indirme devam etmez. Telefon rehberinin indirilmiş kısmı kaydedilir.**
- **Yeni telefon rehberi indirilirken, indirmeye başlamadan daha önce kaydedilmiş telefon rehberinin tümünü siliniz.**



Otomatik İndirme

Bir cep telefonu bağlandığı zaman, yeni telefon rehberini ve çağrı geçmişi otomatik olarak indirmek mümkündür.

[Auto Download] seçiniz ▶ TUNE düğmesi  /  üzerinden  ayarı yapınız.

Ses sistemi müzik akışı

Bluetooth® Wireless Technology kapsamındaki cep telefonunuza kaydedilmiş olan parçalar (dosya) ses sisteminde çalınabilir.

[Audio Streaming] seçiniz ▶  TUNE düğmesi üzerinden  /  ayarı yapınız.

NOT

Bluetooth® Wireless Technology ses sistemi akışı özelliği bazı cep telefonlarında desteklenmeyebilir.

Dışa giden ses yüksekliği

Bu özellik, bir *Bluetooth®* Wireless Technology kapsamındaki eller serbest çağrı sırasında, telefondaki sesinizin karşı tarafta duyulma yüksekliğini ayarlamak için kullanılır.

[Outgoing Volume] seçiniz ▶ TUNE düğmesi  üzerinden ses düzeyi ayarı yapınız.

* Bir çağrı sırasında bile,  tuşu kullanılarak ses yüksekliği değiştirilebilir.

Bluetooth® Wireless Technology System Off (Sistemi Kapalı)

Bu özellik, *Bluetooth®* Wireless Technology sistemini kullanmak istemediğiniz zaman kullanılır.

[Bluetooth System Off] seçiniz ▶  TUNE düğmesi üzerinden ayar yapınız.

* Bir telefon bağlanırsa, o anda bağlı olan telefonun bağlantısını kesiniz ve Bluetooth® Wireless Technology sistemini kapayınız.

Bluetooth® Wireless Technology Sisteminin Kullanımı

Bluetooth® Wireless Technology sistemi kapalı olduğunda bu sistemi kullanmak için, aşağıdaki adımları takip ediniz.

- **PHONE** tuşu ile Bluetooth® Wireless Technology Sisteminin açılması
PHONE tuşuna basınız ▶ Ekran kılavuzu
- * Bluetooth® Wireless Technology işlevlerinin kullanılabildiği ve kılavuzun gösterildiği ekrana gider.

- **SETUP CLOCK** tuşu ile Bluetooth® Wireless Technology Sisteminin açılması

SETUP CLOCK tuşuna basınız ► TUNE  düğmesi üzerinden [Phone] seçiniz.

- ① Bluetooth® Wireless Technology sistemine dönüp dönmeyi soran bir ekran gösterilir.
 - ② Ekran üzerinde, Bluetooth® Wireless Technology sistemine ve gösterge kılavuzuna dönmek için **YES** konumunu seçiniz.
- * Bluetooth® Wireless Technology sistemine dönerse, sistem otomatik olarak son zamanlarda en sık bağlanan Bluetooth® Wireless Technology özellikli cep telefonunu bağlamayı dener.

NOT

- Bluetooth® **YES** Wireless Technology bağlantısı, bazı cep telefonlarında geçici olarak kesilebilir. Tekrar denemek için sonraki şu adımları uygulayınız:
 - 1) Cep telefonu dahilindeki Bluetooth® Wireless Technology işlevini ON/OFF yapınız ve bağlantıyı tekrar deneyiniz.
 - 2) Cep telefonunu açıp kapayınız ve bağlantıyı tekrar deneyiniz.
 - 3) Cep telefonu pilini tamamen çıkarın, yeniden açınız ve sonra bağlantıyı tekrar deneyiniz.
 - 4) Ses sistemini yeniden açınız ve bağlantıyı tekrar deneyiniz.
 - 5) Cep telefonunuzdaki tüm eşleştirilmiş cihazları ve ses sistemini silin ve kullanım için tekrar eşleştiriniz.

Telefon Ayarları (Bluetooth® Wireless Technology donanımlı model)

SETUP
CLOCK tuşuna basınız ▶ TUNE **⊙** düğmesi veya **4** tuşu üzerinden [Phone] seçiniz ▶ Menüü **⊙** TUNE düğmesi ile seçiniz.

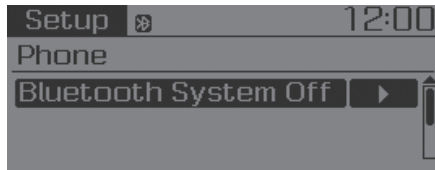
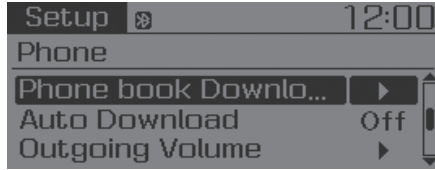
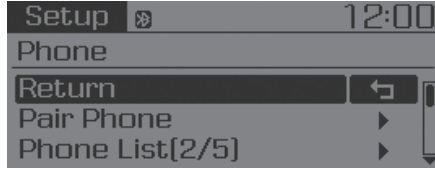

Telefon Eşleme

NOT

Bluetooth® Wireless Technology kapsamındaki bir cep telefonunu eşleştirmek için, öncelikle onay ve bağlantı işlemleri gereklidir. Sonuçta, sürüş sırasında cep telefonunu eşleştirmeyiniz. Kullanımdan önce aracınızı park ediniz.

[Pair Phone] ▶ seçiniz **⊙** TUNE düğmesi üzerinden ayar yapınız.

① Cihaz isimlerini cep telefonunda gösterildiği gibi arayınız ve bağlanınız.

* SSP: Güvenli Basit Eşleştirme

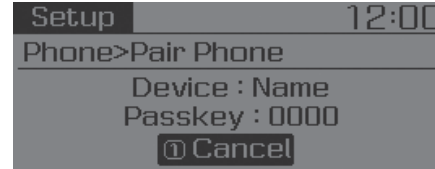

SSP desteklemeyen cihaz:

② Birkaç dakika sonra, şifrenin girileceği bir ekran görüntülenir.

Bluetooth® Wireless Technology özellikli cihazınızı araç ses sistemi ile eşleştirmek için parolayı "0000" olarak giriniz.

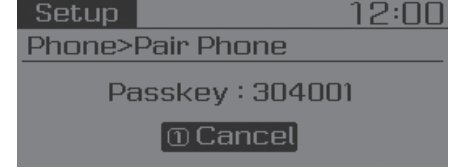

SSP destekleyen cihaz:

② Birkaç dakika sonra, 6 rakamlı şifre için bir ekran görüntülenir. Bluetooth® Wireless Technology cihazınızın şifresini kontrol edin ve onaylayınız.

Cihaz ismi ve şifre ekranda 3 dakika kadar gösterilir. Eğer eşleşme 3 dakika içinde tamamlanmaz ise, telefon eşleştirme işlemi otomatik olarak iptal edilir.

③ Eşleşmenin tamamlandığı görüntülenir.

Bazı cep telefonlarında, eşleşme bağlantı tarafından otomatik olarak takip edilir.

Bluetooth® Wireless Technology kapsamındaki beş cep telefonuna kadar eşleşme yapmak mümkündür.

Telefon Listesi

Eşleştirilmiş 5 telefonun isimleri görüntülenir.

O anda bağlanmış telefonun önünde bir A [▶] simgesi belirir.

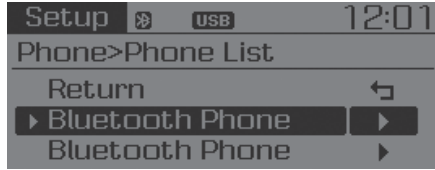

Seçilen telefonu kurmak için istenen ismi seçiniz.

- Bir telefona bağlama
[Phone List]'i seçiniz ▶ TUNE düğmesi üzerinden cep telefonunu seçin [Connect Phone] seçiniz.



- 1 O anda bağlı olmayan bir cep telefonu seçiniz.
 - 2 Seçilen cep telefonunu bağlayınız.
 - 3 Bağlantının tamamlandığı görüntülenir.
- * Bir telefon bağlıysa, o anda bağlı olan telefonun bağlantısını kesiniz ve bağlantı için yeni bir telefon seçiniz.

- Bağlanan bir telefonun kesilmesi
[Phone List]'i seçiniz ▶ TUNE düğmesi üzerinden cep telefonunu seçiniz ▶ [Disconnect Phone]'u seçiniz.

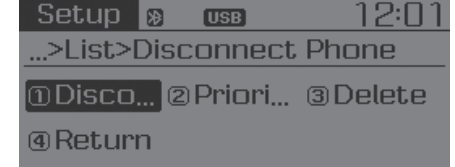

- 1 Şu anda bağlı olan cep telefonunu seçiniz.
- 2 Seçilmiş cep telefonunun bağlantısını keser.
- 3 Bağlantı kesmenin tamamlandığı görüntülenir.

- Bağlantı sırasının değiştirilmesi (öncelik)

Bu husus eşleştirilmiş cep telefonlarıyla ilgili otomatik bağlantının sırasını (öncelik) değiştirmek için kullanılır.

[Phone List] seçiniz ▶ ● TUNE düğmesi üzerinden [Priority] seçiniz ▶ No. 1 Öncelikli cep telefonunu seçiniz.

- ① [Priority]'yi seçin.
- ② Eşleşen telefonlardan No. 1 öncelik için istenen telefonu seçiniz.
- ③ Değiştirilen öncelik sırası gösterilir.

* Bağlantı sırası (öncelik) değiştirildiğinde, No.1 öncelikli yeni cep telefonu bağlanır.

- No.1 öncelikli olan bağlanmadığı zaman: Otomatik olarak son zamanlarda en çok bağlanan telefonu bağlamayı dener.

- Son zamanlarda en çok bağlanan telefonun bağlanmadığı durumlar: Eşleşen telefonların sıralandığı listeye göre bağlamayı dener.

- Bağlanan telefon otomatik olarak No.1 öncelikli konuma geçer.

- Silme

[Phone List] seçiniz ▶ ● TUNE düğmesi üzerinden cep telefonunu seçiniz ▶ [Delete] seçiniz.

- ① İstenen cep telefonunu seçer.
- ② Seçilmiş cep telefonunu siler.
- ③ Silmenin tamamlandığı görüntülenir.

* O anda bağlanmış olan telefonu silmeye çalışıldığında, önce telefonun bağlantısı kesilir.

NOT

- **Bir cep telefonunu sildiğinizde, ayrıca cep telefonunun rehber bilgileri de silinir.**
- **Düzenli Bluetooth® Wireless Technology iletişimi için, cep telefonunu ses sisteminden ve ayrıca ses sistemini de cep telefonundan siliniz.**

Phone book Download (Telefon defteri indirme)

Bu özellik telefon rehberini ve çağrı geçmişini ses sisteminden indirmek için kullanılır.



[Phone book Download] seçiniz ▶ ● TUNE düğmesi üzerinden seçiniz.

NOT

- **İndirme özelliği bazı mobil telefonlarda desteklenmeyebilir.**
- **Telefon rehberi indirilirken farklı bir işlem yapılırsa, indirme devam etmez. Telefon rehberinin indirilmiş kısmı kaydedilir.**
- **Yeni telefon rehberi indirilirken, indirmeye başlamadan daha önce kaydedilmiş telefon rehberinin tümünü siliniz.**

Otomatik İndirme

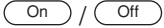
Bir cep telefonu bağlandığı zaman, yeni telefon rehberini ve çağrı geçmişini otomatik olarak indirmek mümkündür.

[Auto Download] seçiniz ▶ TUNE düğmesi  üzerinden  ayarı yapınız.

Dışa giden ses yüksekliği

Bu özellik, bir Bluetooth® Wireless Technology kapsamındaki eller serbest çağrı sırasında, telefondaki sesinizin karşı tarafta duyulma yüksekliğini ayarlamak için kullanılır.

[Outgoing Volume] seçiniz ▶ TUNE düğmesi  üzerinden ses düzeyi ayarı yapınız.

* Bir çağrı sırasında bile,  tuşu kullanılarak ses yüksekliği değiştirilebilir.

Bluetooth® Wireless Technology System Off (Sistemi Kapalı)

Bu özellik, Bluetooth® Wireless Technology sistemini kullanmak istemediğiniz zaman kullanılır.

[Bluetooth System Off] seçiniz ▶  TUNE düğmesi üzerinden ayar yapınız.

* Bir telefon bağlanırsa, o anda bağlı olan telefonun bağlantısını kesiniz ve Bluetooth® Wireless Technology sistemini kapayınız.

Bluetooth® Wireless Technology Sisteminin Kullanımı

Bluetooth® Wireless Technology sistemi kapalı olduğunda bu sistemi kullanmak için, aşağıdaki adımları takip ediniz.

-  tuşu ile Bluetooth® Wireless Technology Sisteminin açılması
 tuşuna basınız ▶ Ekran kılavuzu
- * Bluetooth® Wireless Technology işlevlerinin kullanılabildiği ve kılavuzun gösterildiği ekrana gider.

- **SETUP CLOCK** tuşu ile Bluetooth® Wireless Technology Sisteminin açılması

SETUP CLOCK tuşuna basınız ► TUNE  düğmesi üzerinden [Phone] seçiniz.

- ① Bluetooth® Wireless Technology sistemine dönüp dönmemeyi soran bir ekran gösterilir.
 - ② Ekran üzerinde, Bluetooth® Wireless Technology sistemine ve gösterge kılavuzuna dönmek için **YES** konumunu seçiniz.
- * Bluetooth® Wireless Technology sistemine dönerse, sistem otomatik olarak son zamanlarda en sık bağlanan Bluetooth® Wireless Technology özellikli cep telefonunu bağlamayı dener.

NOT

- Bluetooth® **YES** Wireless Technology bağlantısı, bazı cep telefonlarında geçici olarak kesilebilir. Tekrar denemek için sonraki şu adımları uygulayınız:
 - 1) Cep telefonu dahilindeki Bluetooth® Wireless Technology işlevini ON/OFF yapınız ve bağlantıyı tekrar deneyiniz.
 - 2) Cep telefonunu açıp kapayınız ve bağlantıyı tekrar deneyiniz.
 - 3) Cep telefonu pilini tamamen çıkarın, yeniden açınız ve sonra bağlantıyı tekrar deneyiniz.
 - 4) Ses sistemini yeniden açınız ve bağlantıyı tekrar deneyiniz.
 - 5) Cep telefonunuzdaki tüm eşleştirilmiş cihazları ve ses sistemini silin ve kullanım için tekrar eşleştiriniz.

Sistem Ayarları

SETUP **CLOCK** tuşuna basınız ► Tune düğmesi veya **5** tuşu üzerinden [System] seçiniz ► Menüyü **TUNE** düğmesi ile seçiniz.

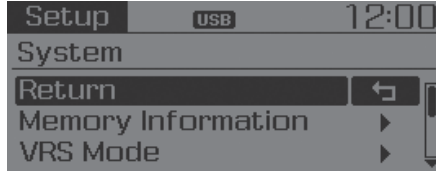

Bellek bilgileri (varsa)

O anda kullanılan belleği ve toplam sistem belleğini gösterir.

[Memory Information]' seçiniz ►OK Toplam sistem belleği sağ tarafta gösterilirken, o anda kullanılan bellek sol tarafta gösterilir.



* Seçilen ses sistemine göre değişebilir.

VRS Modu (varsa)

Bu özellik, Normal ve Expert (uzman) modları arasındaki ses komut geri bildirimini değiştirmek için kullanılır.

[VRS Mode] seçiniz ► **TUNE** düğmesi üzerinden ayar yapınız.

• Normal : Bu mod yeni kullanıcılar içindir ve ses komut çalışması sırasında detaylı talimat sağlar.

• Uzman: Bu mod uzman kullanıcılar içindir ve ses komut çalışması sırasında bazı bilgiler aktarır. Expert modunu kullanırken, [Help] veya [Menu] komutları tarafından kılavuz talimat duyulabilir.

* Seçilen ses sistemine göre değişebilir.

Dil

Bu menü, görüntüyü ve ses tanımlı lisanı ayarlamak için kullanılır.

[Language] seçiniz ► **TUNE** düğmesi üzerinden ayar yapınız.



* Dil seçildikten sonra sistem yeniden başlar.

* Dil desteği olan bölgeler:

- Deutsch, English(UK), Français, Italiano, Español, Nederlands, Svenska, Dansk, Русский, Polski, Türkçe

RADYO FM, AM

RADYO frekansının değiştirilmesi

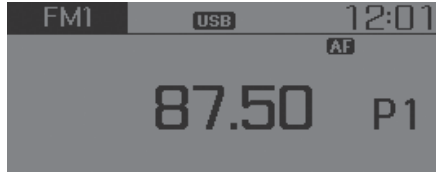

ARAMA

SEEK TRACK tuşuna basınız.

- Tuşa (0,8 saniyeden az) kısaca basılması: Frekansını değiştirir.
- Tuşun (0,8 saniye üzerinde) basılı tutulması: Otomatik olarak sonraki frekansını arar.

Ayarlı ARAMA

1 ~ **6** tuşuna basınız.

- Tuşa (0,8 saniyeden az) kısaca basılması: İlgili tuşa kaydedilen frekansını çalar.
- Tuşun (0,8 saniye üzerinde) basılı tutulması: **1** ~ **6** arası istenen tuşun basılı olarak tutulması, o anda çalan radyoyu basılan tuşa kaydeder ve bir BIP sesi duyulur.

TA SCAN tuşuna basınız

- Tuşa basınız ve basılı tutunuz: Yayın frekansını yükselir ve her yayın için 5 saniye ön izleme yapar. Tüm frekansları taradıktan sonra, mevcut yayın frekansına döner ve çalar.

Manuel arama ile seçme

Frekansını ayarlamak için, **TUNE** düğmesini sola/sağa döndürünüz.

Trafik Anonsları (TA)

Tuşa **TA SCAN** kısaca basarak (0,8 saniyenin altında): **On** / **Off** TA (Trafik Anonsları) modunu ayarlar.

MENÜ

MENU tuşu içinde Otomatik kayıt (Auto Store) ve Bilgi işlevleri vardır.

AST (Auto Store)

MENU tuşuna basınız ► **1 RPT** TUNE düğmesi veya **⊙** tuşu üzerinden [**1 AST**] ayarı yapınız.



1 ~ **6**. arası ön ayarları yapmak için, en iyi alışı olan frekansları kaydetmek üzere AST (Auto Store) konumunu seçiniz. Hiç bir frekans alınmıyorsa, o zaman o anda en iyi alınan yayın verilir.

* Sadece FMA veya AMA modunun Ön ayar hafızasına **1** ~ **6** kaydeder.

(DAB modeli için)

* Sadece FMA modunun Ön ayar hafızasına **1** ~ **6** kaydeder.

AF (Alternatif Frekans)

MENU tuşuna basınız ► TUNE düğmesi veya **⊙** tuşu üzerinden **2 RDM** [**2 AF**] ayarı yapınız.

Alternatif frekans seçeneği On/Off yapılabilir.

Bölge

MENU tuşuna basınız ► TUNE düğmesi veya **⊙** tuşu üzerinden **3** [**3**] ayarı yapınız.

Bölge seçeneği On/Off yapılabilir.

Haberler

MENU tuşuna basınız **⊙** TUNE düğmesi veya **4** tuşu üzerinden [**4 News**] ayarı yapınız.

Haberler seçeneği On/Off yapılabilir.

Bilgi Ses Yüksekliği

Bilgi ses yüksekliği, Haberler veya Trafik bilgileri alınırken olan ses yüksekliği ile ilgilidir.

Bir haber veya trafik yayını sırasında, **⊙** VOL düğmesi sola/sağa çevrilerek bilgi ses yüksekliği kontrol edilebilir.

* AF, Bölge ve Haberler RDS Radyo menüleridir.

DAB RADYO (DAB Modeli için)

RADYO frekansının değiştirilmesi

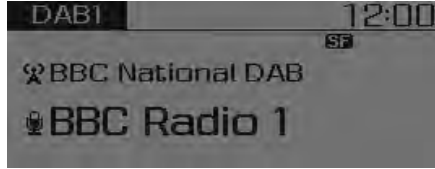

FM1 → FM2 → FMA → DAB1 →
DAB2 → AM sırasıyla modu deęiř-
tirmek için **RADIO** tuřuna basınız.

ARAMA

SEEK TRACK tuřuna basınız.

- Tuřa (0,8 saniyeden az) kısaca ba-
sınız: İstasyonu deęiřtirir.
- Tuřu (0,8 saniyenin üzerinde) ba-
sılı tutunuz: Ensemble (Grup halin-
de) Deęiřtirme.

Ensemble (Grup halinde)

FOLDER tuřuna basınız.

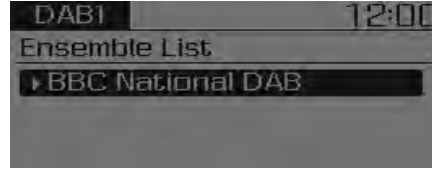

- Ensemble (Grup halinde) Arama.
İstenilen Ensemble'yi (Grup halin-
de) seřmek ve Ensemble dahilinde-
deki istasyonları seřmek için **TUNE**
düğmesini kullanınız.

Ayarlı ARAMA

1 ~ **6** tuřlarına basınız.

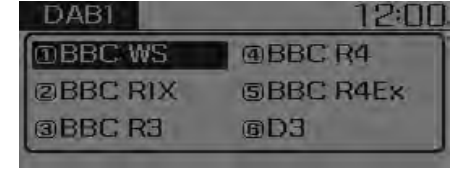

- Tuřa (0,8 şaniyeden az) kısaca
basılması: İlgili tuřta kaydedilen
istasyonu çalar.
- Tuřun (0,8 saniye üzerinde) basılı
tutulması: **1** ~ **6** arası iste-
nen tuřun basılı olarak tutulması, o
anda çalan istasyonu seřilen tuřa
kaydeder ve bir BİP sesi duyulur.

ARAMA

TA SCAN tuşuna basınız.

- Tuşa (0,8 saniyeden az) kısaca basılması: TA On/Off konumuna değişir
- Tuşun (0,8 saniye üzerinde) basılı tutulması: Yayın istasyonu yükselir ve her yayın için 5 saniye ön izleme yapar. Tüm istasyonları taramadan sonra, mevcut yayın istasyonuna döner ve çalar.

Manuel arama ile seçme

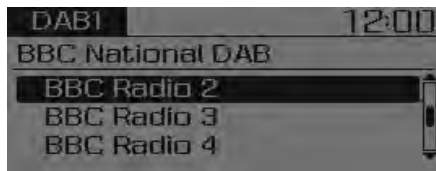

İstasyonu seçmek için **TUNE** düğmesini sola/sağa döndürünüz.

MENÜ

MENU tuşu ile Service.F (Servisi İzle) ve L-Bandi fonksiyonları.

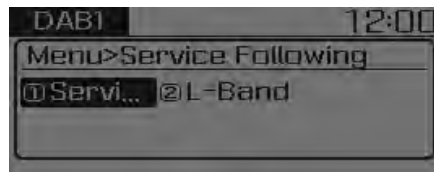

Servisi İzle

MENU tuşuna basınız ►. **TUNE** düğmesi **TUNE** veya **1 RPT** tuşu üzerinden [**1**Service.F] ayarı yapınız.

DAB sinyali zayıf olduğunda, Servisi İzle (Service Following) özelliği, otomatik olarak bu gibi bir yayın mevcut olduğunda benzer FM yayınına dönüştürecektir.

L-Bandi

MENU tuşuna basınız ►. **TUNE** düğmesi **TUNE** veya **2 RDM** tuşu üzerinden [**2**L-Band] ayarı yapınız.

DAB Yayınları, Mesafeye göre, BAND III ve L-BAND 'ını kapsar. BAND III daima varsayılan olarak seçilmişken, L-BAND özelliği ise, L-BAND yayınlarının mevcut olduğu yerlerde L-BAND yayınları (istasyonları) için arama yapmak üzere devreye sokulabilir.

TEMEL KULLANIM METODU

MENU: Ses CD'si (varsa)

Ses CD'si modunda, **MENU** tuşuna basınız.



Tekrar

Mevcut parçayı tekrarlamak için [1 RPT] **TUNE** düğmesi veya **1 RPT** tuşu üzerinden [1 RPT] ayarı yapınız.

* Kapatmak için RPT'ye tekrar basınız.

Rastgele

CD'deki parçaları rastgele çalmak için **TUNE** düğmesi veya **2 RDM** tuşu üzerinden [2 RDM] ayarı yapınız.

* Kapatmak için RDM tuşuna tekrar basınız.

Bilgiler

Mevcut parçanın bilgilerini görüntülemek için [3 Info] **TUNE** düğmesi veya **3** tuşu üzerinden [3 Info] ayarı yapınız.

* Bilgi görüntülemeyi kapatmak için **MENU** tuşuna bir daha basınız.

MENÜ: MP3 CD/USB (varsa)

MP3 CD/USB modunda **MENU** tuşuna basınız.



Tekrar

Mevcut parçayı tekrarlamak için [1 RPT] **TUNE** düğmesi veya **1 RPT** tuşu üzerinden [1 RPT] ayarı yapınız.

* Kapatmak için RPT'ye tekrar basınız.

Rasgele Dizin

Mevcut klasördeki parçaları rastgele çalmak için **TUNE** düğmesi veya **2 RDM** tuşu üzerinden [2 FRDM] ayarı yapınız.

* Kapatmak için FRDM tuşuna bir daha basınız.

Dosyaları Tekrar Çalma

Mevcut klasördeki parçaları tekrar çalmak için TUNE düğmesi veya **3** tuşu üzerinden [**3** FRPT] ayarı yapınız.

* Kapatmak için FRPT tuşuna bir daha basınız.

Tümü rastgele

MP3 CD/USB'deki parçaları rastgele çalmak için TUNE düğmesi veya **4** tuşu üzerinden [**4** A.RDM] ayarı yapınız.

* Kapatmak için A.RDM tuşuna bir daha basınız.

Bilgiler

Mevcut parçanın bilgilerini görüntülemek için TUNE düğmesi veya **5** tuşu üzerinden [**5** Info] ayarı yapınız.

* Bilgi görüntülemeyi kapatmak için **MENU** tuşuna bir daha basınız.

Kopyalama

TUNE düğmesi veya **6** tuşu üzerinden [**6** Copy] ayarı yapınız.

* Bu özellik, mevcut parçayı My Music kapsamına kopyalamak için kullanılır. My Music moduna kopyalanmış müzikleri çalabilirsiniz.

* Kopyalama devam ederken herhangi bir başka tuşa basarsanız, bir Pop up açılarak kopyalamanın iptal edilip edilmeyeceğini sorar.

* Kopyalama devam ederken herhangi bir başka medya (USB, CD, iPod®, AUX) bağlanır veya yerleştirilirse, kopyalama iptal edilir.

* Kopyalama devam ederken müzik çalınmaz.

MENÜ: iPod®

iPod modunda, **MENU** tuşuna basınız.



Tekrar

Mevcut parçayı tekrarlamak için TUNE düğmesi veya **1 RPT** tuşu üzerinden [**1**RPT] ayarı yapınız.

* Tekrarı kapatmak için RPT'ye tekrar basınız.

Rastgele

TUNE düğmesi veya **2 RDM** tuşu üzerinden [**2** RDM] ayarı yapınız.

Mevcut çalan kategori dahilindeki tüm parçaları rastgele sırayla çalar.

* Kapatmak için RDM'ye tekrar basınız.

Bilgiler

● TUNE düğmesi veya **3** üzerinden [**3**Info] ayarı yapınız.

Mevcut parçanın bilgisi görüntülenir.

* Bilgi görüntülemeyi kapatmak için **MENU** tuşuna bir daha basınız.

Arama

● TUNE düğmesi veya **4** tuşu üzerinden [**4**Search] ayarı yapınız.

iPod® kategori listesini görüntüler.

* iPod® kategorisini aramak için **MENU** tuşu basılı olarak, ebeveyn kategorisine gidiniz.

MENU: Müziğim Modu (varsa)

My Music (Müziğim) modunda, **MENU** tuşuna basınız.



Tekrar

● TUNE düğmesi veya **1 RPT** tuşu üzerinden [**1**RPT] ayarı yapınız.

Çalmakta olan şarkıyı tekrarlar.

* Tekrarı kapatmak için RPT'ye tekrar basınız.

Random

● TUNE düğmesi veya **2 RDM** tuşu üzerinden [**2**RDM] ayarı yapınız.

Mevcut çalan dizin dahilindeki tüm parçaları rasgele sırayla çalar.

* Rastgeleyi kapatmak için RDM'ye tekrar basınız.

Bilgiler

● TUNE düğmesi veya **3** tuşu üzerinden [**3**Info] ayarı yapınız.

Mevcut parçanın bilgisi görüntülenir.

* Bilgi görüntülemeyi kapatmak için **MENU** tuşuna bir daha basınız.

Silme

● TUNE düğmesi veya **4** tuşu üzerinden [**4**Delete] ayarı yapınız.

• Mevcut çalınan dosyayı siler
Çalma ekranındaki silmeye basılarak, mevcut çalınan parça silinir.

• Listedeki dosyayı siler

① Silmek istediğiniz dosyayı ● TUNE düğmesini kullanarak seçiniz.



② **MENU** tuşuna basınız ve seçilen dosyayı silmek için silme menüsünü seçiniz.

Tümünü silme

● TUNE düğmesi veya **5** tuşu üzerinden [Del.All] ayarı yapınız.

Müziğim içindeki tüm parçaları siler.

Seçimi Silme

MENU tuşuna basın ► TUNE ● TUNE düğmesi veya **6** tuşu üzerinden [Del.Sel] ayarı yapınız.

Müziğim içindeki parçalar seçilir ve silinir.

① Silmek istediğiniz parçaları listeden seçiniz.



② Seçtikten sonra, **MENU** tuşuna basın ve silme menüsünü seçiniz.



AUX

AUX özelliği, o anda AUX terminaline bağlı olan dış MEDYA'yı çalmak için kullanılır.

AUX modu, bir dış cihaz AUX terminaline bağlandığında otomatik olarak çalışmaya başlar.

Bir dış cihaz bağlanırsa, AUX moduna geçmek için, ayrıca **MEDIA** tuşuna da basabilirsiniz.

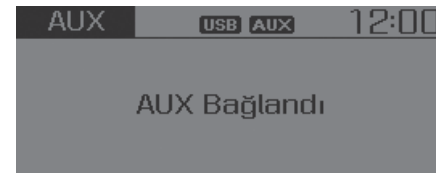

* AUX modu, AUX terminaline bir dış cihaz bağlanmadığı sürece başlatılamaz.



i Bilgilendirme - AUX Kullanımı

Kullanım için AUX kablosunu AUX terminaline tamamiyle yerleştiriniz.

DİREKSİYONDAN UZAKTAN KUMANDA SİSTEMİNİ KULLANARAK BİR ÇAĞRI YAPMAK (varsa)



* Araçtaki gerçek özellik şekildekenden farklı olabilir.

İsim	Tanım
① SES SEVİYESİ tuşu:	Hoparlör ses seviyesini yükseltir veya azaltır.
② MUTE tuşu	Bir çağrı sırasında mikrofonu sessize alır.
③  tuşu	Çağrıları cevaplar ve aktarır.
④  tuşu	Hoparlör ses seviyesini yükseltir veya azaltır.

TELEFON MENÜSÜ (Varsa)

Üç menüyü (Çağrı Geçmişi, Telefon Rehberi, Telefon Kurulumu) göstermek için **PHONE** tuşuna basınız.

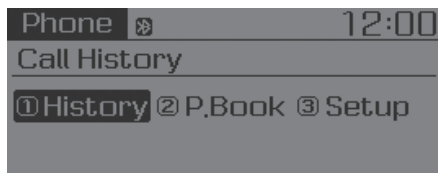

Çağrı geçmişi

PHONE tuşuna basınız ► **TUNE** ⦿ düğmesi veya **1 RPT** tuşu üzerinden [**1** History] ayarı yapınız.

Çağrı geçmişi görüntülenir ve bir numara seçmek ve bir çağrı yapmak için kullanılabilir.

Eğer çağrı geçmişi belirmezse, çağrı geçmişinin indirilip indirilmemesini soran bir ekran görünür (İndirme özellikleri bazı mobil telefonlarda desteklenmeyebilir.).

Telefon Rehberi

PHONE tuşuna basınız ► **TUNE** ⦿ düğmesi veya **2 RDM** tuşu üzerinden [**2** P.Book] ayarı yapınız.

Telefon rehberi görüntülenir ve bir numara seçmek ve bir çağrı yapmak için kullanılabilir.

- * Bir kontak kişi ve bir numaradan fazla numara kaydedilmiş ise, o zaman cep telefonu, ev telefonu ve iş yeri telefon numarasını gösteren bir ekran görüntülenir. Çağrı yapmak için istenen numarayı seçiniz.
- * Eğer telefon rehberi belirmez ise, telefon rehberinin indirilip indirilmemesini soran bir ekran görünür (İndirme özellikleri bazı mobil telefonlarda desteklenmeyebilir.).

Telefon Kurulumu

PHONE tuşuna basın ► **TUNE** ⦿ düğmesi veya **3** tuşu üzerinden [**3** Setup] ayarı yapınız.

Bluetooth® Wireless Technology cep telefonu kurulum ekranı görüntülenir. Daha fazla bilgi için, "Telefon Kurulumu" kısmına bakınız.

i Bilgilendirme

- Bluetooth® Wireless Technology cep telefonu kullanımı (varsa)

- Hareket halindeyken cep telefonu kullanmayınız veya Bluetooth® Wireless Technology ayarları (örn. bir telefonu tanıtmaya) yapmayınız.
- Bazı Bluetooth® Wireless Technology özellikli telefonlar sistem tarafından tanınmayabilir veya sistemle tam uyumlu olmayabilir.
- Ses sisteminin Bluetooth® Wireless Technology ile ilgili özelliklerini kullanmadan önce, telefon Bluetooth® Wireless Technology işlemleri için telefonunuzun Kullanıcı Kılavuzuna başvurunuz.
- Bluetooth® Wireless Technology ile ilgili özellikleri kullanmak için telefon, ses sistemine tanıtılmalıdır.

(Devam ediyor)

- Telefonunuz (araçtayken) kapsama alanının dışındaysa (örn. tünel içinde, metroda, dağlık bir alanda, vb.) hands-free özelliğini kullanamazsınız.
- Cep telefonu sinyali zayıfsa veya araç içindeki sesler çok yüksekse, bir görüşme sırasında diğer tarafın sesini duymak zor olabilir.
- Telefonu metal nesnelere yakınına veya içine koymayınız. Aksi halde Bluetooth® Wireless Technology sistemi veya GSM servis istasyonları arasındaki iletişim bozulabilir.
- Bir telefon Bluetooth® Wireless Technology aracılığıyla bağlandığında, Bluetooth® Wireless Technology ile ilgili ek işlemler nedeniyle telefonunuzun şarjı normalden daha kısa sürede boşalabilir.

(Devam ediyor)

- Bazı cep telefonları veya diğer aygıtlar ses sisteminde parazit veya arızaya neden olabilir. Bu durumda, cihazın farklı bir yere alınması durumu düzeltebilir.
- Lütfen kişi isimlerini rehberde İngilizce kaydediniz. Aksi halde doğru olarak gösterilmeyebilir.
- Eğer Öncelik araç ateşlemesi (IGN/ACC ON) üzerine ise, Bluetooth® Wireless Technology telefon sistemi otomatik olarak bağlanır.
- Araç dışında olsanız bile, aracın yakınına geldiğinizde Bluetooth® Wireless Technology telefon sistemi otomatik olarak bağlanır.
- Eğer otomatik Bluetooth® Wireless Technology telefon bağlantısı istemiyorsanız, Bluetooth® Wireless Technology özelliğini kapayınız.

(Devam ediyor)

- Hands-free (eller serbest) çağrı ses seviyesi ve kalitesi cep telefonu tipine bağlı olarak değişebilir.
- Bluetooth® Wireless Technology özellikleri sadece cep telefonu cihaz ile eşleştirilmiş ve bağlanmış olduğunda kullanılabilir. Bluetooth® Wireless Technology özellikli cep telefonlarının eşleştirilmesi ve bağlanması ile ilgili daha fazla bilgi için, “Telefon Kurulumu” kısmına bakınız.
- Bir Bluetooth® Wireless Technology özellikli cep telefonu bağlandığında, ekranın üst kısmında bir (📶) sembolü belirir. Eğer bir (📶) simgesi belirmezse, Bluetooth® Wireless Technology özellikli bir cihaz bağlanmamış demektir. Kullanımdan önce cihazı mutlaka bağlamalısınız. Bluetooth® Wireless Technology özellikli cep telefonları ile ilgili daha fazla bilgi için, “Telefon Kurulumu” kısmına bakınız.

(Devam ediyor)

- Bir Bluetooth® Wireless Technology özellikli cep telefonunun eşleştirilmesinin ve bağlanmasının gerçekleştirilmesi için, cep telefonunuzdaki Bluetooth® Wireless Technology seçeneğinin açılmış olması gereklidir (Bluetooth® Wireless Technology özelliğinin açılması ile ilgili metotlar cep telefonuna bağlı olarak değişebilir).
- Bazı cep telefonlarında, Bluetooth® Wireless Technology özellikli cep telefonunda eller serbest çağrı yapılırken kantağın açılması durumunda, yapılan çağrı kesilebilir (Kantağı açtığımızda çağrıyı geri alabilirsiniz.).
- Bazı Bluetooth® Wireless Technology özellikli cep telefonlarında ve cihazlarda bazı özellikler desteklenmeyebilir.

(Devam ediyor)

- İletişim durumuna bağlı olarak Bluetooth® Wireless Technology kullanılan işlem düzensiz olabilir.
- Ses sisteminin elektromanyetik bir ortam içine yerleştirilmesi, gürültülü parazite neden olabilir.

Aracınızı Sürerken

Sürüş öncesi	5-4	ISG (Rölantide Dur - Kalk) sistemi.....	5-44
Aracınıza girmeden önce	5-4	Otomatik kapanma.....	5-44
Çalıştırmadan önce.....	5-4	Otomatik çalışma.....	5-45
Kontak anahtarı	5-6	ISG sistemi çalışma durumu	5-46
Kontak anahtarı yuvası.....	5-6	ISG sisteminin devreden çıkarılması.....	5-47
Motor çalıştırma/durdurma düğmesi.....	5-10	ISG sistemi arızası.....	5-48
Düz şanzıman.....	5-20	Hız Sabitleyici Sistemi	5-50
Düz şanzımanın çalışması	5-20	Hız Sabitleyici Sisteminin Çalışması	5-50
İyi sürüş teknikleri	5-22	Hız Sınırı Kontrol Sistemi	5-55
Otomatik Şanzıman	5-24	Hız Sınırı Kontrol Sisteminin Çalışması	5-55
Otomatik şanzımanın çalışması	5-24	Şerit Takip Sistemi (LDWS)	5-57
Park etme	5-29	Şerit Takip Sisteminin (LDWS) Çalışması	5-58
İyi sürüş teknikleri	5-29	Uyarı Işığı ve Mesaj	5-59
Frenleme sistemi.....	5-31	Özel sürüş koşulları	5-61
Ayak freni.....	5-31	Tehlikeli sürüş koşulları	5-61
Disk fren aşınma göstergesi.....	5-32	Aracın karlı zeminden kurtarılması	5-61
Arka kampana frenleri	5-32	Düzensiz viraj alma	5-62
El freni	5-32	Gece sürüşü	5-62
Kilitlenmeyi Önleyici Fren Sistemi (ABS)	5-34	Yağmurda sürüş	5-62
Elektronik Denge Kontrolü (ESC)	5-37	Su taşkını olan alanlarda sürüş	5-63
Araç Denge Yönetimi.....	5-40	Kış sürüşü	5-64
Yokuş Kalkış Destek Sistemi (HAC)	5-42	Karlı veya buzlu yol koşulları	5-64
Acil Durma Sinyali (ESS)	5-42	Kış önlemleri	5-66
İyi frenleme uygulamaları	5-43		

Römork çekme (Avrupa için)	5-68
Bir römork çekmeye karar verirseniz?	5-69
Römork çekme ekipmanı	5-71
Römorkla sürüş	5-72
Römork çekerken aracımızın bakımı	5-76
Araç ağırlığı	5-77
Aşırı yükleme	5-77

UYARI

Karbon monoksit (CO) gazı zehirlidir. CO gazının solunması bilinç kaybına ve ölüme neden olur.

Egzoz gazı, görülemeyen veya kokusu duyulamayan karbonmonoksit içerir.

Egzoz gazını teneffüs etmeyiniz.

Herhangi bir anda aracınızın içinde egzoz gazı kokusu olduğunda, derhal tüm camları açın. CO gazına maruz kalınması, boğulma sonucunda bilinç kaybına ve ölüme neden olabilir.

Egzoz sisteminde kaçak olmadığından emin olunuz.

Egzoz sistemi, yağ değişimi veya başka bir amaçla araç lifte kaldırıldığında kontrol edilmelidir. Egzoz sesinde bir değişiklik duyarsanız veya bir kasis geçerken aracınızın altı yere çarparsa, egzoz sistemini kontrol için en kısa zamanda HYUNDAI yetkili servisine başvurmanızı öneririz.

Motoru kapalı bir yerde çalıştırmayınız.

Garaj kapısı açık olsa bile, motorun garaj içinde çalıştırılması tehlikeli bir uygulamadır. Motoru başlatmak ve aracı garajdan çıkarmak için motoru sadece yeteri kadar çalıştırınız.

Araç içinde yolcu olduğunda, motoru uzun süre rölantide çalıştırmaktan kaçınınız.

Araç içinde yolcu varken, motoru uzun süreli rölantide çalıştırmak zorunda kaldığınızda, aracın açık bir alanda bulunduğundan, hava giriş kontrolünün “Temiz hava” konumunda ve fanın araç içine taze hava verecek şekilde yüksek hızda olduğundan emin olunuz.

Hava emiş kanallarını temiz tutunuz.

Havalandırma sisteminin normal çalışması için, ön camın hemen önünde yer alan havalandırma ızgaralarında kar, buz veya bir başka engel olmadığından emin olunuz.

Bagaj kapağı açık iken mutlaka sürüş yapmanız gerekiyor:

Bütün camları kapatınız.

Gösterge panosundaki hava kanallarını açınız.

Hava giriş kontrolünü “Temiz hava”, hava akış kontrol ayarını “Döşeme” veya “Yüz” konumuna ve fanı yüksek hıza getiriniz.

SÜRÜŞ ÖNCESİ

Aracınıza girmeden önce

- Tüm camların, dış dikiz aynalarının ve dış aydınlatmalarının temiz ve açık olduğundan emin olunuz.
- Buğu, kar, veya buzu temizleyiniz.
- Lastiklerin düzensiz aşınma ve zedelenme durumunu gözle kontrol ediniz.
- Herhangi bir sızıntıya karşı aracın altını kontrol ediniz.
- Geri gidecekseniz, arkanızda herhangi bir engel bulunmadığından emin olunuz.

Çalıştırmadan önce

- Kaputun ve bütün kapıların, ve bagaj kapısının kapalı ve kilitli olduğundan emin olunuz.
- Koltuğun ve direksiyonun konumunu ayarlayınız.
- İç ve dış dikiz aynalarını ayarlayınız.
- Bütün ışıkların çalıştığını kontrol ediniz.
- Emniyet kemerlerinizi bağlayınız. Bütün yolcuların emniyet kemerlerini bağlamış olduğunu kontrol ediniz.
- Kontak anahtarı ON konumunda iken, gösterge panelindeki ölçme aletlerini ve göstergeleri ve mesajları kontrol ediniz.
- Taşıdığınız eşyaların düzgün bir şekilde yerleştirilmiş ve sabitlenmiş olup olmadığını kontrol ediniz.

UYARI

ÖLÜM veya CİDDİ YARALANMA RİSKİNİ azaltmak için, aşağıdaki önlemleri alınız:

- **DAİMA** emniyet kemerinizi takın. Araç hareket halindeyken tüm yolcular düzgün şekilde kemer takmış olmalıdır. Daha fazla bilgi için, 2. bölümdeki “Emniyet kemerleri” konusuna bakınız.
- Aracı daima dikkatli bir şekilde kullanınız. Diğer sürücülerin ve yayaların dikkatsiz olabileceklerini ve hata yapabileceklerini varsayınız.
- Sadece sürüşünüze odaklanınız. Sürücü dikkatinin dağılması kazalara neden olabilir.
- Aracınızla öndeki araç arasında bol mesafe bırakınız.

⚠ UYARI

ASLA ilaç içerek araç kullanmayınız.

Uyuşturucu ilaç olarak veya içkili olarak araç kullanmak tehlikelidir ve bir kazaya, CİDDİ YARALANMAYA veya ÖLÜME neden olabilir.

Sarhoşken araba kullanmak, her yıl karayolunda meydana gelen ölümlerin bir numaralı nedenidir. Az bir miktar alkol bile reflekslerinizi, algılamanızı ve karar verme yetkinliğinizi etkiler. Bir miktar içki bile değişen şartlara ve acil durumlara tepki verme kabiliyetinizi azaltır ve her fazla miktar içki ile reaksiyon süreniz kötüleşir.

Uyuşturucu ilaç etkisindeyken araç kullanmak, alkolün etkisinde araç kullanmak kadar, hatta daha da tehlikelidir.

(Devam ediyor)

(Devam ediyor)

Alkol veya uyuşturucu ilaç etkisindeyken araç kullanırsanız, ciddi bir kaza yapma riskiniz çok yüksektir. Alkol veya uyuşturucu ilaç alıyorsanız, araç kullanmayınız. Alkol veya uyuşturucu ilaç alan bir sürücünün aracına binmeyiniz. Bildiğiniz bir sürücüyü tervih ediniz veya taksi çağırınız.

KONTAK ANAHTARI

⚠ UYARI

ÖLÜM veya CİDDİ YARALANMA RİSKİNİ azaltmak için, aşağıdaki önlemleri alınız:

- Çocukların veya aracı tanımayan herhangi bir kişinin kontak anahtarına veya ilgili parçalara dokunmasına **ASLA** izin vermeyin. Beklenmeyen veya ani araç hareketleri meydana gelebilir.
- Araç hareket halindeyken asla direksiyonun arasından kontak anahtarına veya başka bir kumandaya uzanmayınız.

Eli-nizin veya kolunuzun bu bölgede bulunması, bir kazayla sonuçlanabilecek araç kontrolünün kaybına neden olabilir.

Kontak anahtarı yuvası (varsa)

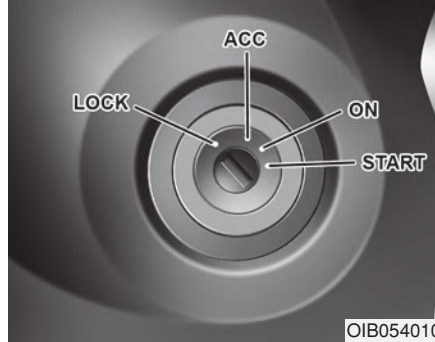

⚠ UYARI

- Acil durumlar haricinde, araç hareket halindeyken asla kontak anahtarını **LOCK** veya **ACC** konumuna çevirmeyiniz. Bu durumda motor durur ve direksiyon ve fren sistemleri için güç desteği kaybı olur.

(Devam ediyor)

(Devam ediyor)

Bu, direksiyon kontrolünün ve fren işlevinin kaybıyla sonuçlanır ve kazaya sebep olabilir.

- Sürücü koltuğunu terk etmeden önce, vites kolunun (düz vitesli araçta) 1'inci vites konumunda veya (otomatik vitesli araçta) daima vitesin P (Park) konumunda olduğundan emin olunuz, el frenini tam olarak çekiniz ve kontak anahtarını **LOCK** (kilitli) konumuna getiriniz.

Bu önlemler alınmazsa, araç beklenmeyen ve ani bir şekilde hareket edebilir.

Kontak anahtarı düğmesi konumları

Düğme Konumu	İşlem	Not
LOCK (Kilitli) konumu	Kontak anahtarı "LOCK (kilitli)" konumunda çıkartılabilir.	Hırsızlığa karşı aracı korumak için, direksiyon kilitlenir. (varsa)
ACC	Elektrikli aksesuarlar kullanılabilir.	Direksiyon simidinin kilidi açılır. Kontak anahtarını ACC konumuna getirmekte güçlük çekiyorsanız, gerilimi almak için direksiyonu sağa ve sola döndürürken, anahtarı da çevirin.
ON (Açık) konumu	Bu, motor çalışırken normal anahtar konumudur. Bütün özellikler ve elektrikli aksesuarlar kullanılabilir. Kontak anahtarını ACC'den ON konumuna getirdiğinizde, dörtlü flaşör kontrol edilebilir.	Akünün boşalmasını önlemek için, motor çalışmıyorsa kontak düğmesini ON konumunda bırakmayın.
START	Motoru çalıştırın, kontak anahtarını START konumuna getirin. Kontak anahtarını bıraktığınızda düğme ON konumuna geri döner.	Kontak anahtarını bırakıncaya kadar marş basar.

Motoru çalıştırma

UYARI

- Aracınızı kullanırken daima uygun tipte ayakkabılar giyiniz. Yüksek topuklular, kayak botları, sandalet, parmakarası terlik, vb. gibi uygun olmayan ayakkabılar, fren, gaz ve debriyaj pedallarını iyi kullanabilmenizi engelleyebilir.
- Gaz pedalına basarak aracı çalıştırmayınız. Araç hareket edebilir ve bir kazaya neden olabilir.
- Motor devri normal oluncaya kadar bekleyiniz. Motor devri yüksek olduğunda, fren pedalı bırakılırsa, araç aniden hareket edebilir.

Benzinli motorun çalıştırılması

Düz şanzımanlı araçta:

1. El freninin çekildiğinden emin olunuz.
2. Vites kolunun boşa alınmış olduğundan emin olunuz.
3. Debriyaj ve fren pedallarına basınız.
4. Kontak anahtarını START konumuna getiriniz. Anahtarı motor çalışıncaya kadar tutunuz (azami 10 saniye) ve sonra bırakınız.

Otomatik şanzımanlı araçta:

1. El freninin çekildiğinden emin olunuz.
2. Vites kolunun P (Park) konumunda olduğundan emin olunuz.
3. Fren pedalına basınız.
4. Kontak anahtarını START konumuna getiriniz. Anahtarı motor çalışıncaya kadar tutunuz (azami 10 saniye) ve sonra bırakınız.

i Bilgilendirme

- Araç hareketsiz olarak motorun ısınmasını beklemeyiniz.



Makul motor devirlerinde aracı sürmeye başlayınız (Ani hızlanma ve yavaşlamadan kaçınılmalıdır.).

- Aracınızı çalıştırırken ayağınızın daima frende olmasına dikkat ediniz. Aracı çalıştırırken gaz pedalına basmayınız. Motor ısınırken fazla gaz vermeyiniz.

Dizel motorun çalışması

Dizel motoru soğukken çalıştırmak için, motor çalıştırılmadan önce ön-ısıtma yapılmalı ve araç hareket etmeden motor ısıtılmalıdır.

Düz şanzımanlı araçta:

1. El freninin çekildiğinden emin olunuz.
2. Vites kolunun boşa alınmış olduğundan emin olunuz.
3. Debriyaj ve fren pedallarına basınız.
4. Motor ön ısıtma için kontak anahtarını ON konumuna getiriniz. Ön ısıtma gösterge ışığı () yanar.
5. Ön ısıtma gösterge ışığı () söndüğünde, kontak anahtarını START konumuna getiriniz. Anahtarı motor çalışıncaya kadar tutunuz (azami 10 saniye) ve sonra bırakınız.

i Bilgilendirme

Ön ısıtma işlemi tamamlandıktan sonra, motor 2 saniye içinde çalıştırılmazsa, kontak anahtarını 10 saniye süreyle “LOCK” konumuna geri getirin ve 10 saniye bekleyiniz. Sonra motor ön ısıtmayı tekrar etmek için kontak anahtarını “ON” konuma getiriniz.

Turboşarj intercooler (ara soğutucu) parçası için motoru çalıştırma ve kapatma

1. Motoru çalıştırdıktan hemen sonra ani ivmelenme ve sürat yapmayınız.

Motor soğuksa, birkaç saniye rölantide bekleterek turboşarj ünitesinde yeterli yağlanma oluşmasını sağlayınız.

2. Motora ağır yük bindiren yüksek hızda veya uzun süreli araç kullanımını sonrasında, motorun kapatılmadan önce yaklaşık 1 dakika rölantide çalıştırılması gerekir.

Bu rölanti süresi, motor kapanmadan önce turboşarjın soğumasını sağlar.

NOT

Ağır yük altında çalıştıktan sonra motoru aniden durdurmayınız. Böyle yaparsanız, motor veya turboşarj ünitelerinde ciddi hasar meydana gelebilir.

NOT

Araç hasarını önlemek için:

- **Kontak anahtarını START konumunda 10 saniyeden daha fazla tutmayınız. Tekrar sürüş öncesi 5-10 saniye bekleyiniz.**
- **Motor çalışır durumdayken kontak anahtarını START konumuna getirmeyin. Marş motoruna zarar verebilir.**
- **Eğer yol ve trafik koşulları elverişliyse, araç hâlâ hareket ederken vitesi N (Boş) konumuna getirebilir ve motoru tekrar çalıştırmak için kontak anahtarını START konumuna çevirebilirsiniz.**
- **Aracınızı iterek veya çekerek motoru çalıştırmaya kalkışmayınız.**

Motor Çalıştırma/Durdurma düğmesi (varsa)



Ön kapı açıldığında, Motor Çalıştırma/Durdurma Düğmesi yanar ve kapı kapatıldıktan 30 saniye sonra söner.

⚠ UYARI

Ciddi yaralanma ve ölüm riskini azaltmak için, çocukların veya aracı tanımayan herhangi bir kişinin Motor Çalıştırma/Durdurma düğmesine veya ilgili parçalarına dokunmasına ASLA izin vermeyiniz. Beklenmeyen veya ani araç hareketleri meydana gelebilir.

⚠ UYARI

Acil durumlarda motoru kapatmak için:

Motor Çalıştırma/Durdurma düğmesine iki saniyeden daha fazla basınız ve tutunuz veya Motor Çalıştırma/Durdurma düğmesine üç kere basınız (üç saniye içinde) ve bırakınız.

Araç hâlâ hareket halindeyse, vites kolu N (Boş) konumundayken, Motor Çalıştırma/Durdurma düğmesine basarak fren pedalına basmadan motoru tekrar çalıştırabilirsiniz.

⚠ UYARI

- Acil durumlar haricinde araç hareket halinde iken Motor Çalıştırma/Durdurma Düğmesine ASLA basmayınız. Bu durumda motor durur ve direksiyon ve fren sistemleri için güç desteği kaybı olur. Bu, direksiyon kontrolünün ve fren işlevinin kaybıyla sonuçlanır ve kazaya sebep olabilir.

- Sürücü koltuğunu terk etmeden önce, daima vitesin P (Park) konumunda olduğundan emin olunuz, el frenini tam olarak çekiniz ve Motor Çalıştırma/Durdurma düğmesini OFF konumuna bastırınız ve Akıllı Anahtarı yanınıza alınız. Bu önlemler alınmazsa, araç beklenmeyen ve ani şekilde hareket edebilir.



(Devam ediyor)

(Devam ediyor)



- Araç hareket halindeyken asla direksiyonun arasından Motor Çalıştırma/Durdurma düğmesine veya başka bir kumandaya uzanmayınız. Elinizin veya kolunuzun bu bölgede bulunması, bir kazayla sonuçlanabilecek araç kontrolünün kaybına neden olabilir.

Motor Çalıştırma/Durdurma Düğmesi Konumları

- Düz Şanzımanlı Model



Düğme Konumu	İşlem	Not
KAPALI  Aydınlatılmamış	<ul style="list-style-type: none">• Motoru kapatmak için, aracı durdurun ve sonra Motor Çalıştırma/Durdurma düğmesine basınız.• Hırsızlığa karşı aracı korumak için, direksiyon kilitlenir.	Direksiyon simidi uygun biçimde kilitlenmemiş ise, sürücü kapısını açtığınızda sesli uyarı öter.
ACC  Sarı gösterge	<ul style="list-style-type: none">• Düğme OFF konumundayken, debriyaj pedalına basmadan Motor Çalıştırma/Durdurma düğmesine basınız.• Elektrikli aksesuarlar kullanılabilir.• Direksiyon simidinin kilidi açılır.	<ul style="list-style-type: none">• Motor Çalıştırma/Durdurma düğmesini 1 saatten fazla ACC konumunda bırakırsanız, akünün boşalmasını önlemek için akü gücü otomatik olarak kapanır.• Direksiyon simidi uygun şekilde kilitlenmez ise, Motor Çalıştırma/Durdurma düğmesi çalışmaz. Gerginliği gidermek için direksiyon simidini sağa ve sola çevirirken Motor Çalıştırma/Durdurma düğmesine basınız.

- Düz Şanzımanlı Model



Düğme Konumu	İşlem	Not
ON (Açık) konumu  Mavi gösterge	<ul style="list-style-type: none">• ACC konumundayken, debriyaj pedalına basmadan, Motor Çalıştırma/Durdurma düğmesine basınız.• Motoru çalıştırmadan önce, uyarı ışıkları kontrol edilebilir.	Akünün boşalmasını önlemek için, motor çalışmıyorsa Motor Çalıştırma/Durdurma düğmesini ON konumunda bırakmayınız.
START  Aydınlatılmamış	Motoru çalıştırmak için, fren ve debriyaj pedallarına basınız ve vites kolu N (Boş) konumunda iken Motor Çalıştırma/Durdurma düğmesine basınız.	Eğer Motor Çalıştırma/Durdurma düğmesine debriyaj pedalına basmadan basarsanız, motor çalışmaz ve Motor Çalıştırma/Durdurma düğmesi aşağıdaki gibi değişir: OFF → ACC → ON → OFF

Motor Çalıştırma/Durdurma Düğmesi Konumları

- Otomatik Şanzımanlı Model

Düğme Konumu	Action	Not
<p>KAPALI</p>  <p>Aydınlatılmamış</p>	<p>Motoru durdurmak için, vites kolu P (Park) konumundayken Motor Çalıştırma/Durdurma düğmesine basınız.</p> <p>Vites kolu P (Park) konumunda değilken Motor Çalıştırma/Durdurma düğmesine basmanız zaman, Motor Çalıştırma/Durdurma düğmesi KAPALI konuma dönmeyiz, ancak ACC konumuna döner.</p> <p>Hırsızlığa karşı aracı korumak için, direksiyon kilitlenir.</p>	<p>Direksiyon simidi uygun biçimde kilitlenmemiş ise, sürücü kapısını açtığınızda sesli uyarı öter.</p>
<p>ACC</p>  <p>Sarı gösterge</p>	<p>Düğme OFF konumundayken, fren pedalına basmadan Motor Çalıştırma/Durdurma düğmesine basınız.</p> <p>Elektrikli aksesuarlar kullanılabilir.</p> <p>Direksiyon simidinin kilidi açılır.</p>	<ul style="list-style-type: none">• Motor Çalıştırma/Durdurma düğmesini 1 saatten fazla ACC konumunda bırakırsanız, akünün boşalmasını önlemek için akü gücü otomatik olarak kapanır.• Direksiyon simidi uygun şekilde kilitlenmez ise, Motor Çalıştırma/Durdurma düğmesi çalışmaz. Gerginliği gidermek için direksiyon simidini sağa ve sola çevirirken Motor Çalıştırma/Durdurma düğmesine basınız.

- Otomatik Şanzımanlı Model

Düğme Konumu	İşlem	Not
 <p>Mavi gösterge</p>	<p>ACC konumundayken fren pedalına basmadan Motor Çalıştırma/Durdurma düğmesine basınız.</p> <p>Motoru çalıştırmadan önce, uyarı ışıkları kontrol edilebilir.</p>	<p>Akünün boşalmasını önlemek için, motor çalışmıyorsa Motor Çalıştırma/Durdurma düğmesini ON konumunda bırakmayınız.</p>
 <p>Aydınlatılmamış</p>	<p>Motoru çalıştırmak için, fren pedalına basınız, sonra vites kolu P (Park) veya N (Boş) konumunda iken Motor Çalıştırma/Durdurma düğmesine basınız.</p> <p>Güvenliğiniz için, vites kolu park konumunda P (Park) iken motoru çalıştırınız.</p>	<p>Eğer Motor Çalıştırma/Durdurma düğmesine fren pedalına basmadan basarsanız, motor çalışmaya başlamaz ve Motor Çalıştırma/Durdurma düğmesi aşağıdaki gibi değişir:</p> <p>OFF → ACC → ON → OFF</p>

Motoru Çalıştırma

UYARI

- Aracınızı kullanırken daima uygun tipte ayakkabılar giyiniz. Yüksek topuklular, kayak botları, sandalet, parmakarası terlik, vb. gibi uygun olmayan ayakkabılar, fren, gaz ve debriyaj pedallarını iyi kullanabilmenizi engelleyebilir.
- Gaz pedalına basarak aracı çalıştırmayınız. Araç hareket edebilir ve bir kazaya neden olabilir.
- Motor devri normal oluncaya kadar bekleyiniz. Motor devri yüksek olduğunda, fren pedalı bırakılırsa, araç aniden hareket edebilir.

Bilgilendirme

- Yalnızca akıllı anahtarın aracın içinde olduğu durumda “Motor Çalıştırma/Durdurma” düğmesine basılarak motor çalışır.
- Akıllı anahtar araç içinde olsa bile, sürücüden uzakta ise motor çalışmayabilir.
- Motor Çalıştırma/Durdurma düğmesi ACC veya AÇIK konumda olduğunda, eğer herhangi bir kapı açık ise, sistem akıllı anahtarı kontrol eder. Akıllı anahtar araç içinde değilse, "🚗" göstergesi yanıp söner ve "Key is not in vehicle" (anahtar araç içinde değil) uyarısı yanar ve eğer tüm kapılar kapalı ise, bunlara ek olarak sesli alarm da yaklaşık 5 saniye duyulur. Araç hareket halinde iken gösterge kapanır. ACC konumunda veya motor çalışır durumda ise, akıllı anahtarı araç içinde bırakınız.

Benzinli motorun çalıştırılması

Düz şanzımanlı araçta:

1. Akıllı anahtarı daima yanınızda taşıyınız.
2. El freninin çekildiğinden emin olunuz.
3. Vites kolunun boşa alınmış olduğundan emin olunuz.
4. Debriyaj ve fren pedallarına basınız.
5. Motor Çalıştırma/Durdurma düğmesine basınız.

Otomatik şanzımanlı araçta:

1. Akıllı anahtarı daima yanınızda taşıyınız.
2. El freninin çekildiğinden emin olunuz.
3. Vites kolunun P (Park) konumunda olduğundan emin olunuz.
4. Fren pedalına basınız.
5. Motor Çalıştırma/Durdurma düğmesine basınız.

i Bilgilendirme

- Araç hareketsiz olarak motorun ısınmasını beklemeyiniz. Makul motor devirlerinde aracı sürmeye başlayınız (Ani hızlanma ve yavaşlamadan kaçınılmalıdır.).
- Aracınızı çalıştırırken ayağınızın daima frende olmasına dikkat ediniz. Aracı çalıştırırken gaz pedalına basmayınız. Motor ısınırken fazla gaz vermeyiniz.

Dizel motorun çalışması

Dizel motoru soğukken çalıştırmak için, motor çalıştırılmadan önce ön ısıtma yapılmalı ve araç hareket etmeden motor ısıtılmalıdır.

Düz şanzımanlı araçta:

1. Akıllı anahtarı daima yanınızda taşıyınız.
2. El freninin çekildiğinden emin olunuz.
3. Vites kolunun boşa alınmış olduğundan emin olunuz.
4. Debriyaj ve fren pedallarına basınız.
5. Motor Çalıştırma/Durdurma düğmesine basınız.
6. Ön ısıtma lambası (☞)sönene kadar fren pedalına basmaya devam ediniz.
7. Ön ısıtma lambası (☞) söndüğü zaman, motor çalışacaktır.

i Bilgilendirme

Motor ön ısıtmada iken, Motor Çalıştırma/Durdurma düğmesine basılırsa, motor çalışmaya başlayabilir.

Turboşarj intercooler (ara soğutucu) parçası için motoru çalıştırma ve kapatma

1. Motoru çalıştırdıktan hemen sonra ani ivmelenme ve sürat yapmayınız.

Motor soğuksa, birkaç saniye rölantide bekleterek turboşarj ünitesinde yeterli yağlanma oluşmasını sağlayınız.

2. Motora ağır yük bindiren yüksek hızda veya uzun süreli araç kullanımını sonrasında, motorun kapatılmadan önce yaklaşık 1 dakika rölantide çalıştırılması gerekir. Bu rölanti süresi, motor kapanmadan önce turboşarjın soğumasını sağlar.

NOT

Ağır yük altında çalıştıktan sonra motoru aniden durdurmayınız. Böyle yaparsanız, motor veya turboşarj ünitelerinde ciddi hasar meydana gelebilir.

NOT

Araç hasarını önlemek için:

- Hareket halindeyken motor durursa, vitesi P (Park) konumuna getirmeye teşebbüs etmeyiniz. Eğer yol ve trafik koşulları elverişliyse, araç hâlâ hareket ederken vitesi N (Nötr) konumuna getirebilir ve motoru tekrar çalıştırmak için Motor Çalıştırma/Durdurma düğmesine basınız.
- Aracınızı iterek veya çekerek motoru çalıştırmaya kalkışmayınız.

NOT

Araç hasarını önlemek için:

Stop lambası sigortası yandığı zaman, motoru normal şekilde çalıştıramazsınız. Sigortayı yenisiyle değiştiriniz. Sigortayı değiştiremiyorsanız, Motor Çalıştırma/Durdurma düğmesi ACC konumunda iken Motor Çalıştırma/Durdurma düğmesine 10 saniye basarak, motoru çalıştırabilirsiniz.

Stop lambası sigortasının yanması dışında, Motor Çalıştırma/Durdurma düğmesine 10 saniyeden daha uzun süre basmayınız.

Güvenliğiniz için, motoru çalıştırmadan önce daima fren ve/veya debriyaj pedalına basınız.

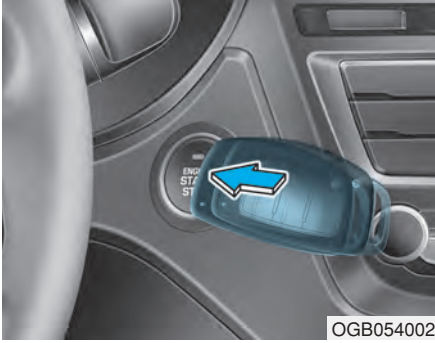

i Bilgilendirme

Eğer akıllı anahtar pili zayıf veya akıllı anahtar doğru olarak çalışmıyorsa, yukarıdaki resimde gözüktüğü şekilde akıllı anahtarla Motor Çalıştırma/Durdurma düğmesine basarak moturu çalıştırabilirsiniz.

DÜZ ŞANZIMAN (VARSA)

■ A Tipi

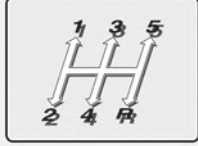

■ B Tipi



- ⇒ Vites kolu düğmeye (1) basmadan hareket edebilir.
- ➔ Vites değiştirirken tuşa (1) basılmalıdır.

OIB054009/OIB054001

Düz Şanzimanın Çalışması

Düz şanzımanda 5 (veya 6) ileri vites vardır. Şanzıman bütün ileri viteslerde tam senkromeçlidir ve gerek vites büyütme ve gerekse vites küçültme rahatlıkla yapılabilir.

⚠ UYARI

Sürücü koltuğunu terk etmeden önce, vites kolunun yokuş yukarı iken 1'inci vites konumunda ve yokuş aşağı iken R (Geri) vites konumunda olduğundan emin olun, el frenini çekiniz ve kontak anahtarını LOCK/OFF konumuna getiriniz. Bu önlemler alınmazsa, araç beklenmeyen ve ani bir şekilde hareket edebilir.

R'ye (geri) geçmek için, aracın tamamen durmasına dikkat ediniz ve sonra R'ye (geri) geçmeden önce vites kolunu boşa alınız.

Tamamen durduğunuz zaman ve 1ci vitese veya R'ye (geri) geçmek zor olduğunda:

1. Vites kolunu boşa alınız ve debriyaj pedalını bırakınız.
2. Sonra debriyaja yeniden basarak vitesi 1'inci veya R (Geri) vitese takınız.

i Bilgilendirme

Soğuk havada, şanzıman yağı ısınmaya kadar, vites değiştirme işlemi zor olabilir.

Debriyajın Kullanılması (varsa)

Aşağıdaki işlemleri gerçekleştirebilmek için debriyaja sonuna kadar basılmalıdır:

- Motoru çalıştırma
- Debriyaj pedalına basmadan motor çalıştırılmaz.
- Vites değiştirme

Debriyaj pedalını, yavaşça serbest bırakınız. Sürüş esnasında debriyaj pedalı serbest bırakılmış olmalıdır.

NOT

Debriyajda gereksiz aşınma ve hasarı önlemek için:

- **Araç hareket halinde iken ayağınızı debriyaj pedalının üzerinde tutmayınız.**
- **Trafik ışıklarının önünde, vs. beklerken, araç eğimli durumda iken debriyayı basılı tutmayınız.**
- **Ses veya arızayı önlemek için, debriyaj pedalına daima sonuna kadar basınız.**
- **Kaygan yollarda çalıştıracağınız zamanlar dışında 2'nci (ikinci) viteste aracı çalıştırmayınız.**

Vites Küçültme

Motorun yükünü önlemek için, ağır trafikte yavaşladığınızda veya dik bir yokuşu çıkarken mutlaka vites küçültünüz.

Ayrıca, vites küçültmek motorun durma olasılığını azaltır ve hızınızı tekrar artıracığınız zaman daha iyi hızlanma sağlayabilir.

Araç yokuş aşağı gittiğinde, vites küçültmek motor frenleme gücünü sağlayarak güvenli bir hızı muhafaza eder ve frenlerde daha az aşınmaya neden olur.

NOT

Motor, debriyaj ve şanzıman hasarını önlemek için:

- 5'inci vitesten 4'üncü vitese geçerken, vites kolunu yanlışlıkla 2'nci vitese getirmemeye dikkat ediniz. Vitesin çok fazla düşürülmesi, motor devrinin takometre ibresinin kırmızı bölgeye girmesine yol açacak kadar yükselmesine neden olabilir.
- Motor yüksek devirde çalışırken (5.000 devir veya daha fazla), bir seferde iki vitesten daha fazla vites küçültmeyiniz. Bu şekilde vites küçültme motora, debriyaja ve şanzımana zarar verebilir.

İyi sürüş teknikleri

- Yokuş aşağı inerken aracı asla boşa almayınız. Bu son derece tehlikelidir.
- Frenlere "sürekli" basmayınız. Bu durum frenlerin ve ilgili parçaların aşırı ısınması ve arızalanmasına yol açar.
- Yokuş aşağı sürerken hızınızı düşürünüz ve bir alt vitese geçiniz. Motor freni aracı yavaşlatmanıza yardımcı olacaktır.
- Vites küçültmeden önce aracı yavaşlatınız. Bu motorun aşırı devir yapmasını ve hasar görmesini önler.
- Yandan gelen şiddetli rüzgarlarda aracınızı yavaşlatınız. Bu, aracınızı daha iyi kontrol etmenizi sağlar.
- Şanzıman hasarını önlemek için, geri vitese (R) takmadan önce, aracın tamamen durmasını sağlayınız.

- Kaygan yol yüzeylerinde çok dikkatli araç kullanınız. Özellikle frenleme, hızlanma veya vites değiştirme sırasında dikkat ediniz. Kaygan yol yüzeylerinde, araç hızında ani değişme, çekiş tekerleklerinin yol tutuşunun zayıflamasına ve kazayla sonuçlanabilecek şekilde araç hakimiyetini kaybetmenize neden olabilir.

⚠ UYARI

Kaygan yollarda motor frenini (yüksek vitesten düşük vitese geçme) ani bir şekilde kullanmayınız. Araç kazaya neden olacak şekilde kayabilir.

UYARI

CİDDİ YARALANMA veya ÖLÜM riskini azaltmak için:

- Emniyet kemerlerinizi **DAİMA** takın. Bir çarpışma esnasında, emniyet kemeri takmamış bir kişinin ciddi şekilde yaralanma veya ölme ihtimali, emniyet kemeri takmış bir kişiye nazaran önemli ölçüde daha yüksektir.
- Virajlarda ve dönüşlerde yüksek hız yapmayınız.
- Sert veya ani şerit değiştirme ve keskin dönüşler gibi ani direksiyon hareketleri yapmayınız.
- Yüksek hızlarda araç hakimiyetini kaybettiğinizde devrilme riski büyük ölçüde artar.

(Devam ediyor)

(Devam ediyor)

- Araç hakimiyetinin kaybolmasına, en çok araç tekerleklerinden biri ya da daha fazlasının yoldan çıkması ve sürücünün yeniden yola dönmek için aşırı direksiyon kırması durumunda karşılaşılır.
- Aracınızın yoldan çıkması durumunda, direksiyonu ani kırmayınız. Bunun yerine, normal şeride geri dönmeden önce, aracınızı yavaşlatınız.
- **HYUNDAI** size tayin edilen hız sınırlarına uymanızı önermektedir.







Bilgi

- Kickdown (Roketleme) Mekanizması

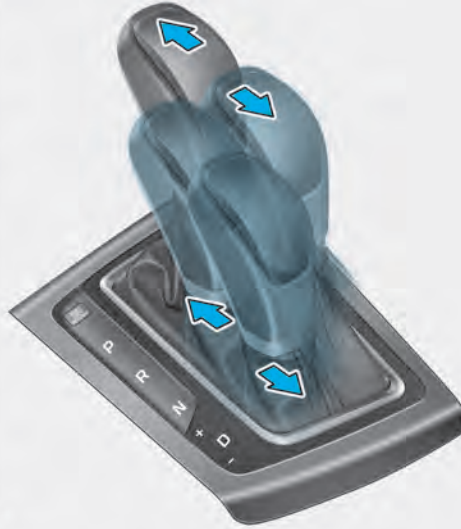
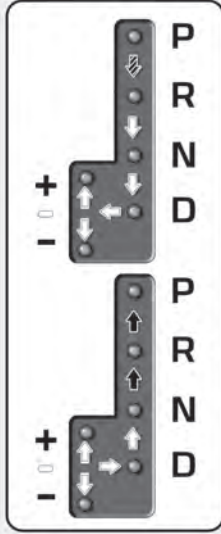
Azami hızlanma için kickdown (roketleme) mekanizmasını kullanınız. Gaz pedalına baskı noktasının ötesinde basınız. Otomatik şanzıman, motor devrine bağlı olarak bir alt vitese geçecektir.

OTOMATİK ŞANZIMAN (VARSA)



-  Fren pedalına basın, vites düğmesine basınız ve sonra vites kolunu hareket ettiriniz.
-  Azami hızlanma için kickdown (roketleme) mekanizmasını kullanınız.
-  Otomatik şanzıman, motor devrine bağlı olarak bir alt vitesine geçer.

Otomatik Şanzımanın Çalışması

Otomatik şanzıman dört ileri vites ve bir geri vitesine sahiptir.

Vites, D konumunda (Drive) otomatik olarak seçilir.

OGB054003

⚠ UYARI

Ciddi yaralanma veya ölüm riskini azaltmak için:

- Aracı D (İleri) veya R (Geri) vitesine geçirmeden önce aracınızın etrafında insanlar, özellikle de çocuklar olup olmadığını DAİMA kontrol ediniz.
- Sürücü koltuğunu terk etmeden önce, daima vitesin P (Park) konumunda olduğundan emin olunuz, el frenini tam olarak çekiniz ve kontak anahtarını LOCK/OFF konumuna getiriniz. Bu önlemlere dikkat edilmezse, araç beklenmeyen ve ani bir şekilde hareket edebilir.
- Kaygan yollarda motor frenini (yüksek vitesten düşük vites geçme) ani bir şekilde kullanmayınız. Araç kazaya neden olacak şekilde kayabilir.

Kontak anahtarı ON konumuna getirildiğinde, gösterge paneli üzerindeki gösterge vites kolunun konumunu yansıtır.

P (Park)

Vitesi P (Park) konumuna getirmeden önce aracı daima tam olarak durdurunuz.

P (park) konumundan çıkmak için, fren pedalına mutlaka kuvvetlice basınız ve ayağınızın gaz pedalından uzakta olmasına dikkat ediniz.

Yukarıdakilerin tümünü yapmanıza rağmen, hala P (Park) vites konumundan çıkamıyorsanız, 5-28 no'lu sayfadaki "Vites kilidini ayırma" bölümüne bakınız.

Motoru durdurmadan önce, vites kolu mutlaka P (park) konumunda olmalıdır.

⚠ UYARI

- Araç hareket halindeyken vitesi P (Park) konumuna almak, aracın kontrolünü kaybetmenize neden olur.
- Araç durduktan sonra, vites kolunun daima P (Park) konumunda olmasına dikkat ediniz, el frenini çekiniz ve motoru durdurunuz.
- P (Park) konumunu el freni yerine kullanmayınız.

R (Geri)

Aracı geriye doğru sürerken bu konumu kullanınız.

NOT

R (Geri) vitesine takarken veya geri vitesten çıkarırken daima aracı tam olarak durdurunuz; araç hareket halindeyken, vites R (Geri) konumuna alınırsa şanzıman hasar görür.

N (Boş)

Tekerlekler ve şanzıman kilitli değildir.

Bayılmış bir motoru tekrar çalıştırmak veya motor çalışırken durdurmak gerekirse, N (boş) konumunu kullanınız. Herhangi bir nedenle aracınızı terk etmek gerektiğinde, P (Park) konumuna geçiniz.

N (boş) konumdan herhangi bir vitesse geçerken, daima fren pedalına basınız.

D (Sürüş)

Bu, normal sürüş konumudur. Şanzıman otomatik olarak 4 vitesine sıra ile geçecek ve en iyi yakıt ekonomisi ve çekiş gücü sağlanmış olacaktır.

Başka bir aracı geçerken veya yokuş tırmanırken daha fazla güç için, gazı tam olarak basın, bu durumda şanzıman bir alt vitesine geçer.

⚠ UYARI

Ayağınız fren pedalına kuvvetlice basmadığı sürece, vites değiştirmeyiniz. Motor yüksek devirde çalışırken vites değiştirmek aracın çok hızlı hareket etmesine neden olabilir. Aracın kontrolünü kaybedebilir ve yalalara veya nesnelere çarpabilirsiniz.

Sportif Mod



Araç ister dursun, ister hareket halinde olsun, vites kolu D (Sürüş) konumundan manuel geçiş konumuna getirilerek sportif mod seçilir. Yeniden D (Sürüş) konumunda çalışmaya geçmek için, vites kolunu yeniden ana geçişe getiriniz.

Spor konumunda iken, vites kolunu ileri geri hareket ettirmek, o anki sürüş şartlarına uygun olan istediğiniz vites kademelerine geçme imkanı sağlar.

- + (Up) : Vites büyütme için vites kolunu bir defa yukarı çekiniz.
- (Down) : Vites küçültme için vites kolunu bir defa aşağı çekiniz.

i Bilgilendirme

- Yalnızca ileri dört vites arasında seçim yapılabilir. Geri gitmek veya aracı park etmek için, vites kolunu gerektiği gibi R (Geri) veya P (Park) konumuna getiriniz.
- Araç yavaşladığında vites küçültme otomatik olarak yapılır. Araç durduğunda, 1'inci vites otomatik olarak seçilir.
- Motorun devri kırmızı bölgeye yaklaştığında, şanzıman otomatik olarak vites büyütür.

(Devam ediyor)

(Devam ediyor)

- Eğer sürücü kolu + (Up) veya - (Down) konumuna geçirirse, sonraki vites izin verilen motor devrinin aralığı dışında ise, şanzıman istenen vites değişimini yapmayabilir. Sürücü, ileri vitesleri, yol koşullarına bağlı olarak ve motor devrinin devir saatinde ibrenin kırmızı bölgeye girmemesine dikkat ederek kendisi seçer.
- Kaygan yolda bir duruştan sonra hızlanacağınız zaman, vites kolunu ileriye iterek + (Yukarı) konumuna getiriniz. Bu, şanzımanın kaygan yolda düzgün sürüş için daha iyi olan 2'nci vitese seçmesini sağlar. Yeniden 1'inci vitese geçmek için vites kolunu - (Aşağı) yönüne itiniz.

Vites Kilidi Sistemi

Emniyetiniz için, otomatik şanzıman-
da fren pedalına basılmadıkça vite-
sin P (Park) konumundan çıkıp R (Geri)
konumuna geçmesini engelleyen bir vites kilit sistemi vardır.

Vitesi P (Park)'den R (Geri)'ye geçir-
mek için:

- 1.Fren pedalına basınız ve basılı tutunuz.
- 2.Motoru çalıştırın veya kontak anahtarını "ON" konumuna getiriniz.
- 3.Vites kolunu hareket ettiriniz.

Vites Kilidi Açma

Fren pedalına basılıyken vites P (Park) konumundan çıkıp R (Geri) konumuna geçmiyorsa, frene basmaya devam ediniz ve yandaki işlemleri sırasıyla uygulayınız:



1. Vites kilidini açma düğmesine basınız.
2. Vites kolundaki kilit açma düğmesine basınız ve basılı tutunuz.
3. Vites kolunu hareket ettiriniz.

Bu durumda, aracınızı derhal HYUNDAI yetkili servisine götürmenizi öneririz.

Park Etme

Daima tamamen durunuz ve fren pedalına basmaya devam ediniz. Vites kolunu P (park) konumuna getiriniz, el frenini çekiniz ve kontak anahtarını LOCK/OFF konuma geçirin. Araçtan çıkacağınız zaman anahtarı da yanınıza alınız.

⚠ UYARI

Motor çalışırken, araçta kaldığınız zaman, gaz pedalına uzun süreli basmamaya dikkat ediniz. Motor veya egzoz sistemi aşırı ısınabilir ve yangın çıkabilir.

Egzoz gazı ve egzoz sistemi çok sıcaktır. Egzoz sistemi parçalarından uzak durunuz.

Aracınızı kuru ot, kağıt veya yaprak gibi yanıcı maddelerin üzerinde park etmeyiniz. Bunlar ateş alabilir ve yangına neden olabilir.

İyi Sürüş Teknikleri

- Gaz pedalına basılı durumda vites kolunu P (Park) veya N (Boş) konumundan bir başka konuma kesinlikle getirmeyiniz.
- Araç hareket halinde iken, vites kolunu P (Park) konumuna kesinlikle getirmeyiniz.
- R (Geri) veya D (Sürüş) konumuna geçmeden önce, aracın tamamen durduğundan emin olunuz.
- Sürüş sırasında vites kolunu N (Boş) konumuna getirmeyiniz. Böyle yapmak, motor fren gücünde bir kayıba neden olur ve bir kaza ile sonuçlanabilir ve şanzıman hasar görebilir.
- Ayağınız frende olarak araç sürmeyiniz. Hafif olsa dahi, sürekli pedal basıncı frenlerin aşırı ısınmasına, fren aşınmasına ve muhtemelen fren arızasına neden olabilir.
- Gaz ve fren pedallarına aynı anda basmak, aracın yavaşlamasını sağlayan motor güç azaltımı mantığını tetikleyebilir. Fren pedalı bırakıldıktan sonra aracın hızlanması eski durumuna döner.
- Sportif Konumda sürerken, vites küçültme öncesinde aracı yavaşlatınız. Aksi halde, eğer motor devri izin verilen aralığın dışında ise, küçük vites takılmayabilir.
- Aracı terk etmeden önce, MUTLAKA el frenini çekiniz. Aracı hareket-siz hale getirmek için, vites kolunu P (Park) konumuna getirmek yeterli olmaz.
- Kaygan yol yüzeylerinde çok dikkatli araç kullanınız. Özellikle frenleme, hızlanma veya vites değiştirme sırasında dikkat ediniz. Kaygan yol yüzeylerinde, araç hızında ani değişme, çekiş tekerleklerinin yol tutuşunun zayıflamasına ve kazayla sonuçlanabilecek şekilde araç hakimiyetini kaybetmenize neden olabilir.
- En uygun araç performansı ve yakıt ekonomisi, gaz pedalına yumuşak bir şekilde basılarak ve bırakılarak elde edilir.

⚠ UYARI

CİDDİ YARALANMA veya ÖLÜM riskini azaltmak için:

- Emniyet kemerlerinizi **DAİMA** takınız. Bir çarpışma esnasında, emniyet kemeri takmamış bir kişinin ciddi şekilde yaralanma veya ölme ihtimali, emniyet kemeri takmış bir kişiye nazaran önemli ölçüde daha yüksektir.
- Virajlarda ve dönüşlerde yüksek hız yapmayınız.
- Sert veya ani şerit değiştirme ve keskin dönüşler gibi ani direksiyon hareketleri yapmayınız.
- Yüksek hızlarda araç hakimiyetini kaybettiğinizde devrilme riski büyük ölçüde artar.

(Devam ediyor)

(Devam ediyor)

- Araç hakimiyetinin kaybolmasına, en çok araç tekerleklerinden biri ya da daha fazlasının yoldan çıkması ve sürücünün yeniden yola dönmek için aşırı direksiyon kırması durumunda karşılaşılır.
- Aracınızın yoldan çıkması durumunda, direksiyonu ani kırmayınız. Bunun yerine, normal şeride geri dönmeden önce, aracınızı yavaşlatınız.
- **HYUNDAI** size tayin edilen hız sınırlarına uymanızı önermektedir.

FREN SİSTEMİ

Ayak Freni

Aracınız, normal kullanımda otomatik olarak ayarlanan güç yardımcı frenler ile donatılmıştır.

Sürüş sırasında, motor çalışmıyor veya kapalı ise, frenlere olan güç desteği çalışmaz.

Aracınızı normalden daha fazla bir güç uygulayarak durdurabilirsiniz. Bununla birlikte duruş mesafesi güçlü frenlere nazaran daha uzun olur.

Motor çalışmıyorken, fren pedalına her basışta yedek fren gücü kısmen azalır. Güç yardımı kesintiye uğradığında fren pedalını pompalamayınız.

Fren pedalını sadece kaygan yollarda direksiyon hakimiyetini korumak için gerekli olduğunda pompalayınız.

⚠ UYARI

Aşağıdaki önlemleri alın:

- **Ayağınız frende olarak araç sürmeyiniz. Bu, anormal derecede yüksek fren ısınmasına, fren balata ve pabuçlarının aşırı aşınmasına ve artan durma mesafelerine neden olur.**
- **Uzun veya dik bir yokuş inerken, bir küçük vitese alınız ve devamlı frene basmayınız. Devamlı frene basmak, frenlerin aşırı ısınmasına ve fren performansının geçici olarak kaybına neden olur.**

(Devam ediyor)

(Devam ediyor)

- **Islak frenler aracın emniyetli şekilde yavaşlama kabiliyetini azaltır; ayrıca, frene basıldığında araç bir yana çekebilir. Frenlere hafifçe basmak, bu şekilde bir etkilenme olup olmadığını gösterir. Su içinden geçtikten sonra daima bu şekilde frenlerinizi test ediniz. Frenleri kuruturken, fren performansı normale dönüncüye kadar, emniyetli bir hızı koruyarak frenleri ısıtmak için hafifçe fren pedalına dokununuz. Fren fonksiyonu düzene kadar yüksek hızlarda sürüşten kaçınınız.**

Disk Fren Aşınma Göstergesi

Fren balataları aşındığında ve yeni balatalar gerektiğinde, ön veya arka frenlerinizden yüksek tonda bir uyarı sesi duyarsınız. Bu ses gelip gidebilir veya fren pedalına her bastığınızda duyulabilir.

Bazı sürüş şartlarında ve iklimlerde, frene ilk basıldığında (veya hafifçe basıldığında) frenlerin bir cıyıklama sesi çıkartabileceğini lütfen unutmayın. Bu normaldir ve frenlerinizde bir problem olduğunu göstermez.

NOT

Pahalı fren tamirlerinden kaçınmak için, aşınmış fren balataları ile sürmeye devam etmeyiniz.

i Bilgilendirme

Fren pabuçlarını daima komple ön veya arka set olarak değiştiriniz.

Arka Kampanalı Frenler (Varsa)

Arka fren kampanalarında aşınma göstergeleri yoktur. Bu nedenle, bir arka fren sürtünme sesi duyduğunuz zaman, arka fren balatalarının kontrolünü yaptırınız. Ayrıca lastiklerinizi değiştirir veya yerlerini değiştirirseniz ve ön frenleri değiştirirseniz, arka frenlerinizin kontrolünü yaptırınız.

El Freni

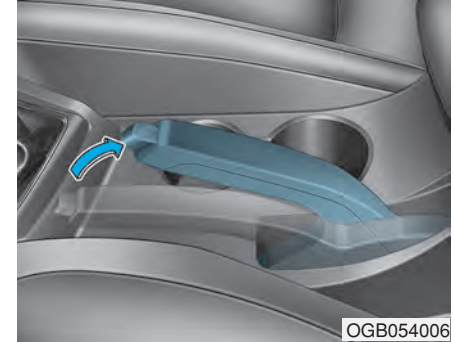

Aracı terk etmeden önce, mutlaka el frenini çekin, uygulamak için:

Fren pedalına sıkıca basınız.

El freni kolunu mümkün olduğu kadar yukarı çekiniz.

⚠ UYARI

CİDDİ YARALANMA veya ÖLÜM riskini azaltmak için, acil durum dışında araç hareket halindeyken el frenini çekmeyiniz. Fren sistemine hasar verebilir ve bir kazaya sebep olabilir.

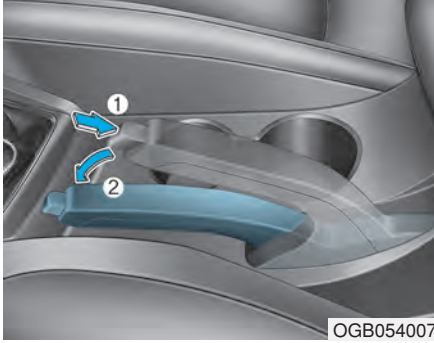

Bırakmak için:

Fren pedalına sıkıca basınız.

El freni kolunun hafifçe yukarı çekiniz.

Serbest bırakma tuşuna (1) basarken, el frenini (2) indiriniz.

Eğer el freni bırakılmıyor veya tamamen serbest kalmıyorsa, sistemi HYUNDAI yetkili servisinde kontrol ettirmenizi öneririz.

⚠ UYARI

- Aracı terk ederken veya park ederken, daima tam olarak durunuz ve fren pedalına basmaya devam ediniz. Vites kolunun (düz vitesli araçta) 1'inci vites konumunda, (otomatik vitesli araçta) vitesin daima P (Park) konumunda olduğundan emin olunuz, el frenini tam olarak çekiniz ve kontak anahtarını LOCK/OFF konumuna getiriniz.

Park yerinde el freni tam olarak çekilmeyen araçlar, istenmeden de olsa hareket ederek gerek sizin gerekse başka kişilerin yaralanmasına neden olacağından tehlike oluştururlar.

- Aracı tanımayan birisinin el frenine dokunmasına ASLA izin vermeyiniz. Eğer el freni istemeden bırakılırsa, ciddi yaralanmalara neden olabilir.
- Sadece ayağınızın kuvvetlice fren pedalında olduğu durumlarda el frenini indiriniz.

NOT

- El freni devrede iken gaz pedalına basmayınız. El freni devrede iken gaz pedalına basarsanız, uyarı sesi duyulur. El freninde hasar meydana gelebilir.
- El freni devrede iken sürüş yapıldığında, fren sistemi aşırı ısınabilir ve erken aşınmaya veya fren parçalarının arızalanmasına neden olabilir. Aracı hareket ettirmeden önce, el freninin serbest bırakılmış ve Fren Uyarı Işığının sönmüş olduğundan emin olunuz.



Kontak anahtarını ON (AÇIK) konumuna getirerek Fren Uyarı Işığını kontrol ediniz (motoru çalıştırmayınız).

Bu ışık, kontak anahtarı START (MARŞ) veya ON (AÇIK) konumundayken el freni çekildiğinde yanar.

Aracı hareket ettirmeden önce, el freninin tam bırakılmış ve Fren Uyarı Işığının sönmüş olduğundan emin olunuz.

Motor çalışırken el freni bırakıldığında El Freni Uyarı Işığı sönmüyorsa, fren sisteminde bir arıza olabilir. Derhal ilgilenilmesi gerekir.

Mümkünse, aracı derhal durdurunuz. Bu mümkün değilse, aracı kullanırken çok dikkatli olunuz ve sürmeye ancak emniyetli bir yere ulaşıncaya kadar devam ediniz.

Kilitlenmeyi Önleyici Fren Sistemi (ABS)

⚠ UYARI

Kilitlenmeyi Önleyici Fren Sistemi (ABS), uygun olmayan veya tehlikeli manevralar nedeniyle ortaya çıkabilecek kazaları önleyemez. Acil frenleme sırasında araç hakimiyeti iyileştirilmişse de, mutlaka önünüzdeki araç ile güvenli mesafeyi koruyun. Zor yol koşullarında araç hızı mutlaka düşürülmelidir. Aşağıda sıralanan koşullarda, ABS sistemi olan araçların duruş mesafesi, bu sistemlerin olmadığı araçlardan daha uzun olabilir.

(Devam ediyor)

(Devam ediyor)

Aşağıdaki koşullarda aracınızı düşük hızlarda sürünüz:

- **Kaba, çakıllı veya karla kaplı yollar.**
- **Yol yüzeyinin çukurlu ve engebeli olduğu yollarda.**
- **Aracınızda lastik zinciri takılı ise.**

Kilitlenmeyi Önleyici Fren sistemi bulunan araçlarda emniyet özellikleri, yüksek hızda veya viraj esnasında denenmemelidir. Bu, sizi ve diğer araçları tehlikeye sokar.

ABS sistemi, frenleme sırasında kaymayı önlemeye yardım eden bir elektronik sistemdir. ABS sistemi sürücünün direksiyona hakim olmasına ve aynı anda fren yapmasına izin verir.

ABS Kullanımı

Acil bir durumda ABS'den azami faydayı elde etmek için, fren basıncını değiştirmeyin ve frenleri pompalamaya çalışmayınız. Fren pedalına mümkün olduğunca sert basınız.

Tekerlekleri kilitleyecek şartlarda frene basarsanız, frenlerden bir ses duyarsınız veya fren pedalında bununla ilgili bir his algılersınız. Bu normaldir ve ABS'nizin devrede olduğunu gösterir.

ABS sistemi, aracı durduran süreyi veya mesafeyi azaltmaz.

Daima önünüzdeki araçla aranızda emniyetli bir mesafe bulundurunuz.

ABS sistemi, bir virajı çok hızlı almaya çalışmak veya ani bir şerit değişikliği yapmak gibi ani yön değişikliklerinden kaynaklanan bir kaymayı önlemez. Yol ve hava şartları dolayısıyla daima güvenli bir hızda sürünüz.

ABS denge kaybını önleyemez. Sert fren yaparken, direksiyonu daima ılımlı kullanınız. Direksiyon simidinin şiddetli ve sert hareketi, aracınızın karşıdan gelen trafiğe doğru yön değiştirmesine veya yolun dışına çıkmasına neden olabilir.

Gevşek ve düz olmayan yol zeminlerinde ABS'nin çalışması, normal fren sistemine sahip araçlara göre daha uzun bir mesafede durmaya sebep olabilir.

ABS uyarı ışığı (), kontak ON durumuna getirildikten sonra birkaç saniye boyunca yanar. Bu sürede, ABS kendi kendisini kontrol eder ve her şey normale ışık söner. Işık sönmüyorsa, ABS'nizde bir sorun olabilir. Mümkün olduğu kadar çabuk HYUNDAI yetkili servisine başvurmanızı öneririz.

UYARI

Eğer ABS uyarı ışığı () yanıyor ve sönmüyorsa, ABS'de bir sorun olabilir. Fren gücünüz normal çalışır. Ciddi yaralanma veya ölüm riskini azaltmak için, mümkün olduğu kadar çabuk HYUNDAI yetkili servisine başvurmanızı öneririz.

DİKKAT

Çekişin iyi olmadığı, örneğin buzlanmış bir yolda sürerken ve devamlı fren yaparken, ABS sürekli olarak devrede kalır ve ABS uyarı ışığı () yanabilir. Aracınızı güvenli bir yere çekip motoru kapatınız.

Motoru yeniden çalıştırınız. Eğer ABS uyarı ışığı sönmüşse, ABS sisteminiz normaldir. Aksi halde, ABS sisteminizde bir sorun olabilir. Mümkün olduğu kadar çabuk HYUNDAI yetkili servisine başvurmanızı öneririz.

Bilgilendirme

Akü boşaldığı için aracınızı takviye ile çalıştırdığınız zaman, ABS uyarı ışığı () yanabilir. Bu, düşük akü voltajı nedeniyle olur. ABS'nizde arıza olduğu anlamına gelmez. Yola çıkmadan önce akünüzü şarj ettiriniz.

Elektronik Denge Kontrolü Programı (ESC) (varsa)



Elektronik Denge Kontrolü (ESC) viraj alma manevraları esnasında aracı dengelemek amacıyla yardımcı olur.

ESC direksiyonu nereye kıldığınızı ve aracın gerçekte nereye gittiğini kontrol eder. ESC sistemi, aracın frenlerinden herhangi birine frenleme basıncı uygular ve sürücünün aracı istenen durumda tutmasına yardım etmek için, motor yönetim sistemine müdahale eder. Güvenli sürüş uygulamalarının ikamesi değildir. Hızınızı ve yol koşullarındaki sürüşünüzü daima ayarlayınız.

⚠ UYARI

Virajlarda asla yol şartlarına göre çok hızlı sürmeyin ve acele etmeyiniz. ESC sistemi kazaları önleyemez.

Dönüşlerde aşırı hız, ani manevralar ve ıslak zeminlerde kayma ciddi kazalarla sonuçlanabilir.

ESC çalışması

ESC ON durumu

Kontakt ON konumuna getirildiğinde, ESC ve ESC OFF göstere ışıkları yaklaşık üç saniye süresince yanar ve söner, sonra ESC açılır.

Çalışırken



ESC devredeyken, ESC göstere ışığı yanıp söner:

- Tekerlekleri kilitleyecek şartlarda frene basarsanız, frenlerden bir ses duyarsınız veya fren pedalında bununla ilgili bir his algıyorsunuz. Bu normaldir ve ESC'nizin devrede olduğunu gösterir.
- ESC sistemi devreye girdiğinde, motor gaz pedalına bilinen koşullardaki gibi tepki vermeyebilir.

- ESC devrede olduğunda, Hız Sabitleyici Kontrol Sistemi kullanımda ise, Hız Sabitleyici Kontrol otomatik olarak devreden çıkar. Hız Sabitleyici Kontrol Sistemi, yol koşulları izin verdiği zaman tekrar devreye sokulabilir. Bu bölümdeki “Hız Sabitleyici Kontrol Sistemi”ne bakınız (varsa).
- Çamur yoldan çıkarken veya kaygan bir yolda sürerken, gaz pedalına fazla basılması bile, motor devrini (dev/dak) arttırmayabilir. Bu da aracın çekişini ve dengesini sağlamak içindir ve bir sorun olduğunu göstermez.



ESC OFF durumu

ESC çalışmasını iptal etmek için:

• Durum 1

ESC OFF tuşuna kısaca basın (ESC OFF gösterge ışığı ve mesaj yanar). Bu sırada, motor kontrol fonksiyonu çalışmaz. Diğer bir deyişle, çekiş kontrol fonksiyonu çalışmıyor ancak sadece fren kontrol fonksiyonu çalışmaktadır.



• Durum 2

ESC OFF düğmesine 3 saniyeden daha fazla süre ile basın. ESC OFF gösterge ışığı yanar ve ESC OFF uyarı alarmlı bir mesaj görünür. Bu sırada, motor kontrol ve fren kontrol fonksiyonları çalışmaz. Diğer bir deyişle, araç denge kontrol fonksiyonunun artık çalışmadığı anlamına gelir.

ESC kapalıyken kontak LOCK/OFF konumuna getirilirse, ESC kapalı kalır. Motor yeniden çalıştırılınca, ESC otomatik olarak yeniden açılır.

Gösterge ışıkları

- ESC göstergesi ışığı (yanıp söner)



- ESC OFF gösterge ışığı (yanar)



Kontak ON konumuna getirildiğinde, ESC gösterge ışığı yanar ve sonra, ESC sistemi normal çalışıyorsa söner.

ESC devredeyken, ESC gösterge ışığı yanıp söner.

ESC gösterge ışığı sönmüyorsa, aracınızda ESC sistemi ile ilgili bir arıza olabilir. Bu uyarı ışığı yandığı zaman, aracınızı hiç vakit kaybetmeden en yakın yetkili HYUNDAI servisinde kontrol ettirmenizi öneririz.

ESC sistemi düğme ile kapatılırsa, ESC OFF gösterge ışığı yanar.

UYARI

ESC yanıp söndüğü zaman, bu ESC sisteminin devrede olduğunu gösterir:

Yavaş sürünüz ve asla hızlanmaya çalışmayınız. ESC gösterge lambası yanıp sönerken, ESC KAPALI düğmesine ASLA basmayınız. Aksi takdirde aracın kontrolünü bir kaza ile sonuçlanacak şekilde kaybedebilirsiniz.

NOT

Aynı anda değişik lastiklerle veya farklı ebatlarda jantlar ile aracın sürülmesi ESC sisteminde arızaya neden olabilir. Bu araç için lastikleri yenilerken hepsinin orijinal lastikleriniz ile aynı büyüklükte olmasına dikkat ediniz.

ESC OFF kullanımı

Sürerken

ESC KAPALI konumunu sadece, kara veya çamura gömülmüş bir araçta tekerlek torkunu sağlamak için ESC çalışmasını geçici olarak durdurarak, aracın serbest duruma gelmesine yardım etmek üzere kısa süreli olarak kullanabilirsiniz.

Sürüş esnasında ESC'yi kapatmak için, düz bir yol zeminindeyken ESC OFF tuşuna basınız.

NOT

Şanzıman hasarını önlemek için:

- **ESC, ABS ve fren uyarı ışıkları gösterilirken, bir akstaki tekerleğin (lerin) aşırı kaymasına izin vermeyiniz. Bu konudaki onarımlar araç garantisini kapsamaz. Motor gücünü azaltınız ve bu ışıklar yanarken, tekerleği (leri) aşırı olarak kaydırmayınız.**
- **Araç bir dinamometre üzerinde çalışırken, ESC'nin kapalı olduğundan emin olunuz (ESC OFF ışığı yanar).**

i Bilgilendirme

ESC OFF ışığının kapanması ABS veya standart fren sisteminin çalışmasını etkilemez.

Araç Denge Yönetimi (VSM) (varsa)

Araç Denge Yönetimi (VSM), dört tekerlekteki çekişin aniden dengesiz hale geldiği durumda ıslak, kaygan ve bozuk yollarda aniden hızlandırıldığında veya frenlendiğinde, aracın dengede durmasına yardım eder.

UYARI

Araç Denge Yönetimini (VSM) kullanırken aşağıdaki önlemleri alınız:

- **Aracın hızını ve öndeki araç ile olan mesafeyi DAİMA kontrol ediniz. VSM, güvenli sürüş uygulamalarının ikamesi değildir.**
- **Yol şartlarına göre asla çok hızlı sürmeyin. VSM sistemi kazaları önleyemez. Kötü havada, kaygan ve asfaltlanmamış yolda aşırı hız, ciddi bir kaza ile sonuçlanabilir.**

VSM'nin çalışması

VSM ON durumu

VSM şu şekilde çalışır:

- Elektronik Denge Kontrolü (ESC) açıktır.
- Araç hızı virajlı yollarda yaklaşık 15 km/s.in üzerindedir.
- Araç bozuk yollarda frenlendiği zaman, aracın hızı yaklaşık 20 km/satinin üzerindedir.

Çalışırken

ESC'yi çalıştıracak şartlarda frene basarsanız, frenlerden bir ses duyarsınız veya fren pedalında bununla ilgili bir his algıyorsunuz. Bu normaldir ve VSM'nizin devrede olduğunu gösterir.

NOT

VSM aşağıdaki durumlarda düz-
gün çalışmaz:

- Eğimli ya da yokuş tarzı braket yolda sürüş,
- Geriye doğru sürüş,
- ESC OFF gösterge ışığı yanıyor-
ken,
- EPS (Elektronik Destekli Direksi-
yon) sistemi uyarı ışığı (⚠!) yanıyor-
ken.

VSM OFF durumu

VSM çalışmasını iptal etmek için,
ESC OFF tuşuna basınız. ESC OFF
göstergesi ışığı (⚠!) yanacaktır.

VSM'yi açmak için, ESC OFF tuşuna
yeniden basınız. ESC OFF gösterge
ışığı sönecektir.

⚠ UYARI

ESC gösterge ışığı (⚠!) veya
EPS uyarı ışığı (⚠!) sönmüyor-
sa, aracınızın VSM sistemi ile
ilgili bir arızası olabilir. Bu uyarı
ışığı yandığı zaman, aracınızı
hiç vakit kaybetmeden en yakın
HYUNDAI yetkili servisinde
kontrol ettirmenizi öneririz.

NOT

Aynı anda değişik lastiklerle veya
farklı ebatlarda jantlar ile aracın
sürülmesi ESC sisteminde arızaya
neden olabilir. Lastikleri yeniler-
ken hepsinin orijinal lastikleriniz
ile aynı büyüklükte olmasına dik-
kat ediniz.

Yokuş Kalkış Destek Sistemi (HAC) (varsa)

Yokuşta Kalkış Destek sistemi (HAC), yokuş yukarı duran bir aracın hareketlenmesi sırasında aracın geri kaymasını önler. Frenler sistem tarafından otomatik olarak yaklaşık 2 saniye çalıştırılır ve gaz pedalına basıldığında veya 2 saniye sonra fren serbest duruma gelir.

UYARI

Bir eğimde motor çalıştırıldığında, daima gaz pedalına basmaya hazır olunuz. HAC sistemi (kalkış yardımı) sadece yaklaşık 2 saniye devreye girer.

NOT

- Vites kolu P (Park) veya N (Boş) konumundayken HAC çalışmaz.
- ESC (Elektronik Denge Programı) kapalı olsa bile HAC devreye girer, fakat ESC arızalıysa devreye girmez.

Acil Durma Sinyali (ESS) (varsa)

Acil Durma Sinyal sistemi, araç aniden ve kuvvetlice frenlenirse, stop lambasını yakıp söndürerek arkadaki sürücüyü uyarır.

Aşağıdaki durumda sistem devreye girer:

- Araç aniden durduğunda (araç hızı 55km/saatten yüksek ve aracın yavaşlaması 7m/s²'den fazla olduğunda).
- ABS devreye girer.

Araç hızı 40 km/sa. altındayken ve ABS devreden çıktığında ya da ani durma durumu ortadan kalktığında, stop lambasının yanıp sönmeye duracaktır. Bunun yerine, dörtlü flaşörler otomatik olarak devreye girer. Araç durduktan sonra hızı tekrar 10 km/sa. üzerine çıktığında dörtlü flaşörler söner. Ayrıca, araç bir süre düşük hızda sürüldüğü zamanda söner. Flaşörleri, dörtlü flaşör düğmesine basarak da kapatabilirsiniz.

İyi Frenleme Uygulamaları

⚠ UYARI

Aracı terk ederken veya park ederken, daima tam olarak durun ve fren pedalına basmaya devam ediniz. Vites kolunun (düz vitesli araçta) 1.vites konumunda veya (otomatik vitesli araçta) daima vitesin P (Park) konumunda olduğundan emin olunuz, el frenini tam olarak çekiniz ve kontak anahtarını LOCK/OFF konumuna getiriniz.

Park yerinde el freni tam olarak çekilmeyen araçlar, istenmeden de olsa hareket ederek gerek sizin gerekse başka kişilerin yaralanmasına neden olabildiğinden tehlike oluştururlar.

Islak frenler tehlike yaratabilir! Eğer araç su birikintisinden geçerse veya yıkanırsa, frenler ıslanabilir. Frenler ıslak olduğunda, normaldeki kadar çabuk durmaz. Islanmış frenler aracın bir tarafa çekmesine neden olabilir.

Frenleri kurutmak için, frenleme hareketi normal seviyeye gelene kadar bir kaç kere frenlere basınız ve bu arada aracın hakimiyetini kaybetmemeye dikkat ediniz. Frenleme performansı normal seviyeye gelmiyorsa, aracı en kısa zamanda durdurmanızı ve kontrol için HYUNDAI yetkili servisine başvurmanızı öneririz.

Ayağınızı frende tutarak araç SÜRMEYİNİZ. Hafif olsa dahi, sabit pedal basıncı frenlerin aşırı ısınmasına, fren aşınmasına ve muhtemelen fren arızasına neden olabilir.

Sürüş sırasında bir lastik patlarsa, hafifçe frene basın ve yavaşlarken aracı düz konumda tutunuz. Yeterince yavaşladıktan sonra, aracınızı yol kenarına çekerek güvenli bir yerde durunuz.

Aracın ileri doğru kaymasını önlemek üzere araç durdurulduğunda, ayağınızı fren pedalında kuvvetlice tutunuz.

ISG (RÖLANTİDE DUR - KALK) SİSTEMİ (VARSA)

Aracınız hareketsiz dururken motoru otomatik olarak durdurarak yakıt tüketimini azaltan ISG sistemi ile donatılmış olabilir (Örneğin: kırmızı ışık, dur işareti ve trafik sıkışıklığı.).

Çalıştırma koşulları oluşur oluşmaz motor otomatik olarak çalışır.

Motor çalıştığı zaman ISG sistemi AÇILIR.

i Bilgilendirme

Motor ISG sistemi tarafından otomatik çalıştığında, bazı uyarı lambaları (ABS, ESC, ESC OFF, EPS veya El freni uyarı lambası) birkaç saniye için yanabilir.

Bu, düşük akü voltajı nedeniyle olur. Sisteminizde arıza olduğu anlamına gelmez.

Otomatik Duruş

Motoru rölanti duruş modunda durdurmak için



1. Araç hızını 5 km/saat seviyesinden daha aşağı düşürünüz.
2. Vitesi N (Boş) konumuna getiriniz.
3. Debriyaj pedalını serbest bırakınız.

Motor duracaktır ve gösterge panelindeki AUTO STOP (EKO STOP) (A) göstergesi yanacaktır.



Ayrıca, LCD ekranında "Auto Stop" (Eko Stop) mesajı belirir.

i Bilgilendirme

Son rölanti duruşundan beri mutlaka en az 10 km/saat hıza ulaşılması gereklidir.

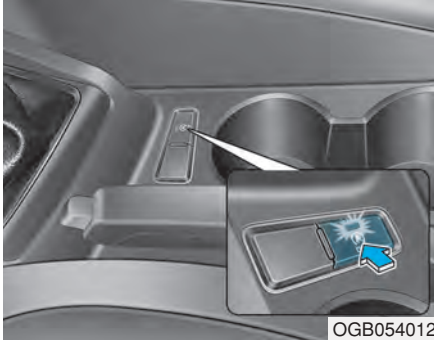

i Bilgilendirme

Emniyet kemerini çıkarırsanız veya otomatik konumda sürücü kapısını (veya kaputu) açarsanız, aşağıdaki meydana gelir:

- ISG sistemi devreden çıkar (ISG OFF tuşundaki ışık yanacaktır).

(Devam ediyor)



(Devam ediyor)

- LCD ekranında “Auto Start Deactivated Start Manually” (Otomatik başlatma (Eko Start Stop) devre dışı, manuel başlatın) mesajı belirir.

Otomatik Başlatma

Motoru rölanti duruş modundan tekrar çalıştırmak için



- Vites N (Boş) konumundayken debriyaj pedalına basınız.
- LCD ekranında "Press Clutch Pedal for Auto Start" (Otomatik başlatma için debriyaj pedalına basın) mesajı belirir.
- Motor çalışacaktır ve gösterge panelindeki AUTO STOP (EKO STOP) (A) göstergesi sönecektir.

Ayrıca aşağıdaki olaylardan birisi meydana gelirse, motor sürücünün herhangi bir hareketi olmaksızın otomatik olarak tekrar çalışacaktır.

- Klima devrede olduğunda, manuel klima kumanda sisteminin fan devri 3'üncü konumun üzerinde iken.
- Klima devrede olduğunda, otomatik klima kumanda sisteminin fan devri 6'ncı konumun üzerinde ayarlandığında.
- Klima kumanda sistemi devrede iken belli bir süre geçtiğinde.
- Buğu çözücü açıkken.
- Fren vakum basıncı düşükken.
- Akü şarj durumu düşükken.
- Aracın hızı 5 km/saati aşarsa.



Gösterge panelindeki yeşil AUTO STOP (A) göstergesi 5 saniye için yanıp söner ve LCD ekranında "Auto Start" (Eko Start) mesajı belirir.

ISG Sistemi Çalışma Durumu

Aşağıdaki durumlar oluştuğunda ISG sistemi çalışır:

- Sürücü emniyet kemeri bağlı.
- Sürücü kapısı ve kaput kapalı.
- Fren vakum basıncı eşit.
- Akü yeterli şarja sahip.
- Dış sıcaklık, -2°C - 35°C arasında.
- Motor soğutma suyu sıcaklığı çok düşük değil.

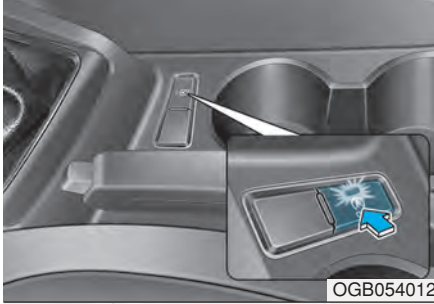

i Bilgilendirme

- ISG sistemi bu çalışma koşullarını sağlamadıysa, ISG sistemi devreden çıkar. ISG OFF düğmesindeki ışık yanar ve LCD ekranında "Auto Stop conditions not met" (Otomatik durdurma şartları karşılanmamıştır) mesajı belirir.

(Devam ediyor)

- Eğer lamba ve uyarı sürekli yanıyorsa, çalışma koşulunu kontrol ediniz.

ISG Sisteminin Devreden Çıkarılması

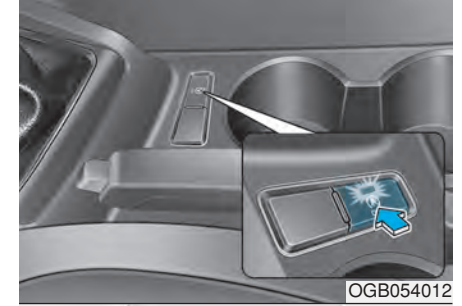

- ISG sistemini devreden çıkartmak isterseniz, ISG OFF düğmesine basınız. ISG OFF düğmesindeki ışık yanar ve LCD ekranında "Auto Stop System Off" (Eko Stop sistemi kapalı) mesajı belirir.

- ISG OFF düğmesine tekrar basarsanız, sistem devreye girer ve ISG OFF düğmesindeki lamba söner.

ISG Sistemi Arızası

Sistem aşağıdaki durumlarda düzgün çalışmayabilir:

ISG ile ilgili sensörlerin veya sistemin hatası meydana gelir.

Aşağıdaki meydana gelir:

- Gösterge panelindeki sarı AUTO STOP (A) göstergesi 5 saniye yanıp söndükten sonra yanık olarak kalır.

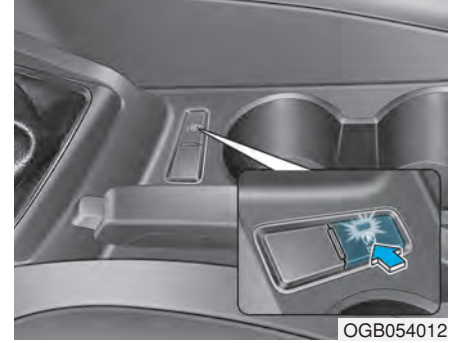

- ISG OFF düğmesindeki ışık yanar.

i Bilgilendirme

- Eğer ISG OFF düğmesine tekrar basıldıktan sonra ISG OFF düğme ışığı sönmezse veya ISG sistemi sürekli olarak doğru çalışmazsa, HYUNDAI yetkili servisine başvurmanızı öneririz.
- ISG OFF düğme ışığı yandığında, aracınızı azami 2 saatten fazla yaklaşık 80 km/saatlik bir hızda kullandıktan veya fan devri kontrol düğmesini 2'nci konumun altına ayarladıktan sonra bu düğme yanabilir. ISG OFF tuş ışığı buna rağmen yanıp sönmeye devam ederse, HYUNDAI yetkili servisine başvurmanızı öneririz.

i Bilgilendirme

ISG fonksiyonunu kullanmak isterseniz, akü sensörünün kontak kapalı iken yaklaşık 4 saat kalibre edilmesi gereklidir ve sonra motoru 2 veya 3 kez açıp kapatınız.

! UYARI

Motor Rölanti duruş konumunda olduğu zaman, sürücünün herhangi bir müdahalesi olmadan motorun tekrar çalışması mümkündür.

Aracı terk etmeden veya motor bölmesinde herhangi bir şey yapmadan önce, kontak anahtarını LOCK/OFF konumuna getirerek veya anahtarı çıkararak motoru durdurunuz.

HIZ SABİTLEYİCİ SİSTEM (VARSA)

Hız Sabitleyici Sisteminin Çalışması

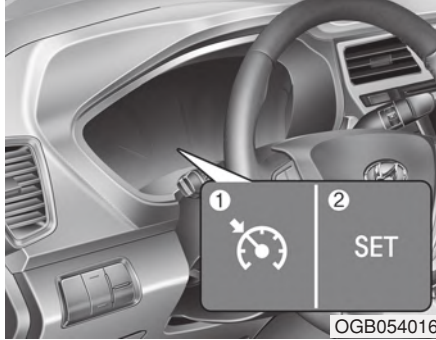

1. Hız Sabitleyici göstergesi
2. SET göstergesi

Hız Sabitleme Sistemi, gaz pedalına basmak zorunda kalmadan aracı 40 km/saatin üzerindeki hızlarda sürmenizi sağlar.

UYARI

Aşağıdaki önlemleri alınız:

- Hız Sabitleyici Kontrolü açık bırakılırsa (gösterge panelindeki CRUISE gösterge ışığı yanar), Hız Sabitleyici Kontrolü istemsiz olarak devreye girebilir. İstmeden bir hız ayarlamayı engellemek için, Hız Sabitleyici Kontrolünü kullanılmadığı zamanlarda Hız Sabitleyici Kontrolünü kapalı tutunuz (🚫) gösterge ışığı söner).
- Hız Sabitleme Sistemini sadece iyi havalarda, açık karayollarında seyahat ederken kullanınız.
- Aracın sürekli sabit bir hızda tutulmasının güvenli olmadığı zaman Hız Sabitleyici Kontrolü kullanmayınız:
 - Yoğun ve değişen bir trafikte kullanırken.
 - Kaygan (yağmurlu, buzlu veya kar kaplı) yollarda.
 - Eğimli ya da rüzgarlı yollarda.
 - Çok rüzgarlı alanlarda.

Hız sabitleyici (Cruise) kontrol düğmesi



🚫 : Hız sabitleyici sistemi açar veya kapatır (ON → CANCEL → OFF).

MODE : Hız sabitleyici sistem ve hız sınırı kontrol sistemi arasındaki modu değiştirir.

RES+: Hız sabitleyici kontrol hızını artırır veya hız sabitleyici kontrol hızına geri döner.

SET-: Hız sabitleyici kontrol hızını azaltır veya ayarlar.

Hız Sabitleyici Kontrol hızını ayarlamak için



1. Sistemi açmak için, direksiyon üzerindeki (RES+) düğmesine basınız. (RES+) göstergesi yanacaktır.
2. 40 km/saat üzerinde olması gereken, istenen hız seviyesine hızlanınız.

i Bilgilendirme

Düz vitesli araçlar için, motoru çalıştırdıktan sonra hız sabitleyiciyi ayarlamak üzere, fren pedalına en az bir kere basmalısınız.



3. Kolu (1) aşağı (SET-) itin ve bırakınız. SET göstergesi ışığı yanar.
4. Gaz pedalını serbest bırakınız.

i Bilgilendirme

Araç yokuş aşağı veya yukarı giderken yavaşlayabilir veya hızlanabilir.

Hız Sabitleyici Kontrol hızını arttırmak için



- Gösterge panelinde SET (ayar) hızını izlerken, kolu (1) (RES+)’e kadar itiniz. İstenen hız gösterildiğinde ve araç bu hızla çıktığında, kolu bırakınız.
- Kolu (1) yukarı (RES+) itiniz ve hemen bırakınız. Bu şekilde kola her bastığınızda sabitlenen hız 2,0 km/sa. artar.

- Gaz pedalına basınız. Araç istenen hıza ulaştığında, kolu (1) aşağı (SET-)’ye itiniz.

Hız Sabitleyici Kontrol hızını azaltmak için



- Kolu (1) aşağı (SET-) itiniz ve tutunuz. Aracınız kademeli olarak yavaşlar. Muhafaza etmek istediğiniz hızda kolu serbest bırakınız.
- Kolu (1) aşağı (SET-) itin ve hemen bırakınız. Bu şekilde kola her bastığınızda sabitlenen hız 2,0 km/s azalır.
- Fren pedalına hafifçe basınız. Araç istenen hıza ulaştığında, kolu (1) aşağı (SET-)’ye itiniz.

Hız Sabitleyici Kontrol sistemi ON durumunda iken geçici olarak hızlanmak için

Gaz pedalına basınız. Ayağınızı gaz pedalından çektiğinizde, araç daha önce ayarlanmış hıza döner.

Artan hızda kolu aşağı (SET-) basarsanız, Hız Sabitleyici Kontrol artan hızı muhafaza eder.

Aşağıdaki durumlarda Hız Sabitleyici Kontrolü iptal olur:



- Fren pedalına basıldığında.
- Debriyaj pedalına basıldığında (düz şanzımanlı araç için).
- Direksiyonda yerleşik olan (i/o) tuşuna basıldığında.
- (MODE) tuşuna basıldığında, hem de (RES) göstergesi, hem de SET göstergesi OFF konumuna gelir.
- Vitesin N (Nötr) konumuna getirildiğinde (otomatik şanzımanlı araç için).

- Araç hızı belleğe yüklenen hızdan 15 km/saat daha aşağı düşürüldüğünde.
- Araç hızı yaklaşık 40 km/saat seviyesinden daha aşağı düşürüldüğünde.
- Elektronik Denge Kontrolü Programı (ESC) açıkken.
- Spor Modunda iken 2'nci vitesine geçildiğinde.

i Bilgilendirme

Yukarıdaki eylemlerden herhangi birisi Hız Sabitleyici Kontrol çalışmasını iptal eder (gösterge panelindeki SET gösterge ışığı söner), fakat sadece (i/o) tuşuna basılarak sistem kapanır. Hız Sabitleyici Kontrolünü tekrar çalıştırmak isterseniz, direksiyon üzerindeki kolu yukarı (RES+) itiniz. Sistem, (i/o) düğmesi kapalı konuma gelmediği sürece, önceden ayarlanmış hızla geri dönersiniz.



Önceden Ayarlanmış Hız Sabitleyici hızını geri almak için



Kolu (1) yukarı (RES+) itiniz. Aracın hızı 40 km/saatın üzerinde ise, araç önceden ayarlanmış hızla geri döner.

Hız Sabitleyici Kontrolünü kapatmak için



- () düğmesine basınız (CRUISE () ışığı söner).
- Motoru KAPATINIZ.

HIZ SINIRI KONTROL SİSTEMİ (VARSA)

Hız Sınırı Kontrol Çalışması

Belirli bir hızın üzerinde sürmeyi istemediğiniz zaman, hız sınırını ayarlayabilirsiniz.

Önceden ayarlanmış hız sınırının üzerinde sürerseniz, aracın hızı sınırı dahiline gelinceye kadar uyarı sistemi devreye girer (ayarlanan hız sınırı yanıp söner ve sesli alarm duyulur).

i Bilgilendirme

Hız sınırı kontrol sistemi devrede iken, hız sabitleyici kumanda sistemi devreye sokulamaz.

Hız sınırı kontrol düğmesi



OGB054032

 : Hız sınırı kontrol sistemini açar veya kapatır (ON → CANCEL → OFF).

 : Hız sabitleyici kontrol sistemi ve hız sınırı kontrol sistemi arasındaki modu değiştirir.

RES+: Hız sınırı kontrol hızını artırır veya hız sınırı kontrol hızına geri döner.

SET-: Hız sınırı kontrol hızını azaltır veya ayarlar.



Hız sınırını ayarlamak için



OGB054021



OGB054017

1. Sistemi açmak için, direksiyon üzerindeki  düğmesine ve sonra  düğmesine basınız. Gösterge panelindeki hız limiti gösterge lambası yanacaktır.



2. Kolu aşağı (SET-) itiniz.
3. Kolu yukarıya (RES+) veya aşağıya (SET-) itiniz ve istenen hıza gelince serbest bırakınız. Kolu yukarı (RES+) veya aşağıya (SET-) itiniz ve burada tutunuz. Hız durumu 5 km/saat olarak artar veya azalır.



Ayarlanan hız sınırı gösterge panelinde gösterilir.

Önceden ayarlanmış hız sınırının üzerinde sürmek istediğinizde, gaz pedalına yaklaşık %50'den daha az basarsanız, aracın hızı hız sınırı dahilinde kalır.

Ancak gaz pedalına yaklaşık %70'ten daha fazla basarsanız, hız sınırının üzerinde sürebilirsiniz. O zaman ayarlanmış hız sınırı yanıp söner ve aracın hızı sınır dahiline gelinceye kadar uyarı sistemi devreye girer.

Hız sınırı kontrolünü kapatmak için, aşağıdakilerden birisini yapın:



-  tuşuna basınız.
-  tuşuna basınız. Hız Sabitleyici Kontrol Sistemi çalışacaktır.

ŞERİT TAKİP SİSTEMİ (LDWS) (VARSA)

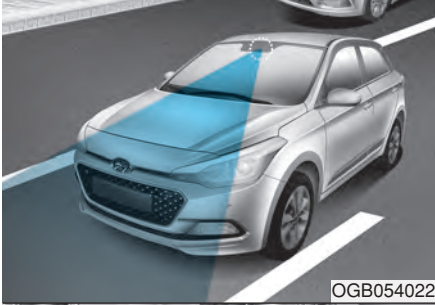

OGB054022

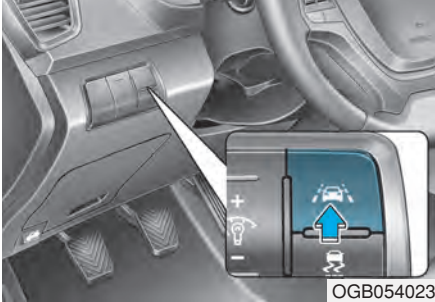

OGB054023

Şerit Takip Sistemi, ön camdaki kamera ile şeridi algılar ve araç şeritten ayrıldığında sizi uyarır.

⚠ UYARI

Şerit Takip Sistemini (LDWS) kullanırken aşağıdaki önlemleri alınız:

- Yol şartlarını DAIMA kontrol ediniz. LDWS sistemi, aracın şerit değiştirmesini veya şerit içinde kalmasını sağlamaz.
- LDWS sistemi aracınızın şeridi terk ettiğini uyarırsa, direksiyonu aniden çevirmeyiniz.
- Kamera şeridi algılayamazsa veya aracın hızı 60 km/saati geçmemiş ise, araç şeridi terk etse bile LDWS sistemi sizi uyarır.
- Aracınızın camı renkli cam ya da ön camda başka tür film kaplamaları ve aksesuar varsa LDWS sistemi düzgün biçimde çalışmayabilir.

(Devam ediyor)

(Devam ediyor)

- LDWS kamerasının herhangi bir şekilde su veya sıvı ile temas etmesine izin vermemeniz, kamera zarar görebilir.
- LDWS parçalarını sökmemeniz ve sert darbe uygulayarak kameraya zarar vermemeniz.
- Ön göğüs paneline ışığı yansıtacak nesnelere koymayınız.
- LDWS'nin çalışmasını çeşitli faktörler (buna çevresel koşullar dahildir) etkileyebilmektedir. Yola dikkat etmek ve aracı her zaman kendi şeridinde tutmak sürücünün sorumluluğundadır.

LDWS'nin Çalışması



Çalıştırmak için:

ON konumunda, LDWS düğmesi ile Motor Çalıştırma/Durdurma düğmesine basın. Gösterge panelindeki gösterge (beyaz) yanar.

İptal etmek için:

LDWS düğmesine tekrar basınız. Gösterge paneli üzerindeki gösterge sönecektir.



LDWS devrede ve araç hızı 60 km/saatin üzerinde iken, araç şeridi terk ederse, aşağıdaki şekilde uyarı olur:



1. Görsel uyarı

Şeritten ayrılırsanız, ayrıldığınız şerit LCD ekranında yanıp söner.

2. Akustik uyarı

Şeritten ayrılırsanız, sesli uyarı duyulur.

Uyarı Işığı ve Mesaj



LDWS düzgün çalışmadığında, birkaç saniye içinde uyarı ışığı yanacak ve uyarı mesajı ekranda görülecektir. Aracınızı HYUNDAI yetkili servisine götürüp sistemi kontrol ettirmenizi öneririz.

LDWS aşağıdaki durumlarda düzgün çalışmaz:

- Sürücü şerit değiştirmek için dönüş sinyali verdiğinde veya dörtlü flaşör çalıştığında.
- Şerit üzerinde giderken.

i Bilgilendirme

Şerit değiştirmeden önce daima dönüş sinyalini çalıştırınız.

SÜRÜCÜNÜN DİKKATİNE!

LDWS sistemi, araç şeritten ayrılsa bile sizi uyarmayabilir veya aşağıdaki durumlarda araç şeritten ayrılmasa da sizi uyarır:

- Şerit; kar, yağmur, leke, su birikintisi veya diğer faktörler nedeniyle görünmediğinde.
- Açık havadaki parlaklık, bir tünelle girerken veya çıkarken olduğu gibi aniden değiştiğinde.
- Geceleyin veya tünelde farları açmadığınız zaman, veya ışık seviyesi zayıfsa.
- Yoldaki şerit renginin ayırt edilmesi zor veya şerit çizgisi zarar görmüş veya belirsiz.
- Bir dik yokuşta veya virajda giderken.
- Cadde ışıkları, güneş ışığı veya gelen araç ışığı, vb. yoldaki su üzerinden yansıdığına.
- Sensör lensleri veya ön cam yabancı madde ile kaplanmıştır.
(Devam ediyor)

(Devam ediyor)

- Kamera, sis, sağanak yağış veya yoğun kar nedeniyle şeridi algılayamadığında.
- İç dikiz aynası etrafındaki sıcaklık direkt güneş ışığı nedeniyle yükseldiğinde.
- Şerit çok geniş veya çok darken. Ön cam, araç içerisindeki nemli havadan dolayı buğulandığında.
- Şerit çizgisinin üstü gölgelendiğinde.
- Şerit çizgisine benzer bir işaret varken.
- Beton bariyerlere benzer bir sınır yapısı mevcutken.
- Aracın burnundan itibaren mesafe çok kısa veya aracın burnu şerit çizgisini kapatıyorken.
- Yol koşulları nedeniyle araç ciddi şekilde sarsıldığında.
- Şeritlerin sayısı artarken, azalırken veya şerit çizgileri karıştığında.
- Ön panele bir şeyin koyulması durumunda.

(Devam ediyor)

(Devam ediyor)

- Güneşe doğru araç kullanırken.
- Yol inşaatlarının yapıldığı yerlerde giderken.
- Şerit çizgileri ikiden daha fazla iken.

ÖZEL SÜRÜŞ KOŞULLARI

Tehlikeli Sürüş Koşulları

Su, kar, buz, çamur, kum gibi sürüş koşulları ile karşılaştığınızda, aşağıdaki önerileri uygulayınız:

Dikkatli sürün ve frenleme için daha çok mesafe bırakınız.

Ani fren veya direksiyon kırma hareketlerini engelleyiniz.

Kara, çamura veya kuma saplanırsanız, ikinci vitesi kullanınız. Çekiş tekerleklerinin patinaj yapmasını önlemek için yavaşça hızlanınız.

⚠ UYARI

Kaygan zeminlerde sürüş esnasında otomatik vitesi küçültmek kazaya neden olabilir. Tekerlek hızında ani değişme, tekerleklerin kızaklanmasına neden olabilir. Kaygan zeminlerde vites küçültürken dikkatli olunuz.

Buz, kar veya çamura saplandığınızda çekiş sağlaması için çekiş tekerleklerinin altında kum, kaya tuzu, veya diğer kaymayan bir malzeme kullanınız.

Aracın Karlı Zeminden Kurtarılması

Kar, kum veya çamurdan kurtarmak için aracı sallamak gerekiyorsa, önce ön tekerleklerin etrafındaki alanı temizlemek için direksiyonu sağa ve sola çevirin. Sonra, 1'inci (birinci) ve R (Geri, düz şanzımanla donatılmış araçlarda) vites arasında, veya (otomatik şanzımanla donatılmış araçlarda ise) R (Geri) vites ile ileri bir vites arasında ileri ve geri vites değiştirin. Tekerleklerin patinaj yapmasını önlemeye çalışın ve motora fazla yüklenmeyin.

Şanzımanın aşınmasını önlemek için, vites değiştirmeden önce tekerleklerin patinajı bitinceye kadar bekleyiniz. Vites değiştirirken gaz pedalını bırakınız ve şanzıman vitesine iken gaz pedalına hafifçe basınız. Tekerlerin ileri ve geri yönde yavaşça patinaj yapması, aracı serbest duruma getiren bir sallama hareketine neden olur.

NOT

Tekerlekler yüksek hızda patinaj yaparsa, lastikler patlayabilir; siz veya diğer kişiler yaralanabilir. Aracınızın etrafında insan veya nesnelere varken, böyle bir şeyi teşebbüs etmeyiniz.

Araç ısınır ve motor bölümünde yangına veya başka hasara neden olabilir. Tekerlekleri mümkün olduğunca az patinaj yaptırın ve tekerleklerin hız göstergesinde gösterildiği gibi 56 km/saatten yüksek hızlarda patinaj yapmasını önleyin.

NOT

Birkaç sallama denemesinden sonra hâlâ kurtulamadıysanız, motorun aşırı hararet yapmasını, şanzımana zarar vermesini ve lastik hasarını önlemek için aracı çektiriniz. Bölüm 6'daki "Çekme" konusuna başvurunuz.

Düzgün Viraj Alma

Viraj alırken, özellikle yol yüzeyi ıslak olduğunda fren yapmaktan veya vites değiştirmekten kaçınınız. İdeal olan, virajları düşük hızla dönmektir.

Gece Sürüşü

Gece sürüşleri gündüz sürüşlerine nazaran daha çok tehlike arz eder. Hatırlamak için bazı ip uçları şunlardır:

- Gece görmek, özellikle cadde ışıklarının bulunmadığı bölgelerde, daha zor olabileceği için, yavaş kullanınız ve diğer araçlarla aranıza daha fazla mesafe bırakınız.
- Diğer araçların farlarından gelen yansımayı azaltmak için aynalarınızı ayarlayınız.
- Farları temiz ve ayarlı tutunuz. Kirli veya yanlış ayarlanmış farlar gece görmeyi daha da zorlaştırır.
- Karşıdan gelen araçların farlarına doğrudan bakmayınız. Geçici olarak körleşebilirsiniz ve gözünüzün karanlığa tekrar alışması uzun zaman alabilir.

Yağmurda Sürüş

Yağmur ve ıslak yollar sürüşü tehlikeli yapabilir. Yağmurda veya kaygan zeminde araç kullanırken göz önünde tutmanız gereken birkaç nokta:

- Yavaşlayınız ve ek takip mesafesi sağlayınız. Sağanak yağmur görmeyi zorlaştırır ve aracınızı durdurmak için gerekli mesafeyi artırır.
- Camda çizik veya silinmemiş alan kalıyorsa silecek lastiklerinizi değiştiriniz.
- Lastiklerinizin yeterli dişlere sahip olmasına dikkat ediniz. Lastikleriniz yeterli dişe sahip değilse, kaygan zeminde ani bir duruş kaymaya ve olası bir kazaya neden olabilir. Bölüm 7'deki "Lastik Dişi" konusuna başvurunuz.
- Başkalarının sizi görmelerini kolaylaştırmak için farlarınızı yakınız.

- Geniş su birikintilerinden çok hızlı geçmek frenlerinizi etkileyebilir. Su birikintisinden geçmek zorunday-sanız, yavaş geçmeye çalışınız.
- Frenlerinizin ıslanmış olabileceğini düşünüyorsanız, frenler normale dönünceye kadar, sürerken hafifçe frene basınız.

Islak zeminde tutunma

Yol yeteri kadar ıslak ise ve siz de yeteri kadar yüksek hızda gidiyorsanız, aracınızın yol ile teması azdır veya hiç yoktur ve gerçekten su üzerinde gidiyordur. Yol ıslak olduğunda, en iyi öneri YAVAŞLAMAKTIR. Lastik dişleri azaldıkça, ıslak yolda kayma riski artar, bkz. “Lastik dişleri”, bölüm 7.

Su Taşkınlı Olan Alanlarda Sürüş

Su seviyesinin tekerlek göbeğinin altından daha alçakta olduğundan emin olmadıkça, Su taşkınlı olan yerlerden geçmeyiniz. Su birikintilerinden geçerken yavaş sürün. Fren performansını azaltmış olabileceği için, yeterli durma mesafesi bırakınız.

Sudan geçtikten sonra, araç yavaşça hareket ederken frene hafifçe basarak frenleri kurutunuz.

KIŞ MEVSİMİNDE SÜRÜŞ

Karlı veya Buzlu Yol Koşulları

Önünüzde giden araç ile kendi aracınızın arasında yeterli mesafeyi korumalısınız.

El frenini yavaşça çekiniz. Hız yapmak, ani hızlanmak, ani frene basmak ve virajlara hızla girmek potansiyel olarak tehlikeli hareketlerdir. Yavaşlarken mümkün olduğu kadar motor freni kullanılmalıdır. Karlı veya buzlu yollarda ani fren yapılması aracın kaymasına yol açar.

Aracınızı karla kaplı bir yolda sürmek için, kar lastikleri veya zincir takmanız gerekebilir.

Daima acil durum donanımlarını bulundurunuz. Bu gibi ekipmanlar arasında, lastik zincirleri, çekme halatı veya çekme zincirleri, el feneri, işaret fişekleri, kum, havlu, akü-şarj kabloları, buz kazıyıcı, eldivenler, tulum, örtü, battaniye, vb. yer alır.

Kar Lastikleri

UYARI

Kar lastikleri, aracın orijinal lastikleri ile aynı ebatta ve tipte olmalıdır. Aksi halde, aracınızın emniyeti ve sürüşü olumsuz yönde etkilenebilir.

Eğer aracınıza kar lastikleri takarsanız, bunların orijinal lastiklerle aynı ebatta ve yük aralığında radyal lastikler olmasına dikkat ediniz. Aracınızın yol tutuşunu tüm hava koşullarında dengelemek için kar lastiklerini dört tekerleğe de takınız. Kar lastiklerinin kuru yollarda sağladığı çekiş, aracınızın orijinal lastiklerinin ki kadar yüksek olmayabilir. Lastik satıcısından azami hız önerilerini öğreniniz.

Bilgilendirme

Çivili lastikleri, bunların kullanımıyla ilgili olası sınırlamalar için yerel ve belediye yönetmeliklerini kontrol etmeden aracınıza takmayınız.

Zincirler

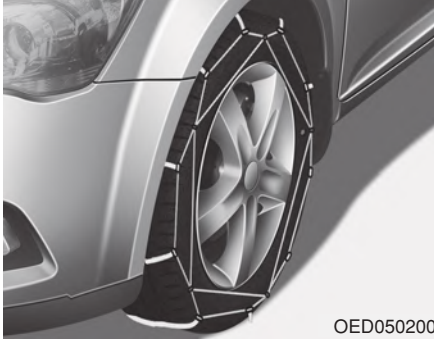

Radyal lastiklerin yanakları diğer lastik tiplerinden daha ince olduğundan, bazı tip lastik zincirlerinin takılması bunlara hasar verebilir.

Bu nedenle, lastik zinciri yerine kar lastiklerinin kullanılması önerilir. Alüminyum alaşımlı jantlarla donatılmış araçlara zincir takmayın; zorunlu ise telli zincir kullanın. Lastik zincirinin mutlaka kullanılması gerekiyorsa, orijinal HYUNDAI parçaları kullanınız ve lastik zincirlerini zincirler ile verilen talimatlara göre takınız. Uygun olmayan lastik zinciri nedeniyle aracınıza gelecek olan bir hasar araç üreticisinin garantisi dışındadır.

⚠ UYARI

Lastik zinciri kullanımı aracın yol tutuşunu olumsuz yönde etkileyebilir.

- 30 km/s veya zincir üreticisinin önerdiği hız limitinin altında sürünüz.
- Dikkatli sürün ve tümsekleri, çukurları, keskin dönüşleri ve aracı zıplatacak diğer yol rizikolarını önleyiniz.
- Keskin dönüşlerden ve tekerlek kilitleyen frenlemeden kaçınınız.

İ Bilgilendirme

- Zincirleri ön tekerleklere takınız. Lastiğe zincir takılmasının sürüş gücünü arttıracak ancak yana savrulmaları önlemeyeceği unutulmalıdır.
- Lastik zincirlerini, bunların kullanımıyla ilgili olası sınırlamalar için yerel ve belediye yönetmeliklerini kontrol etmeden aracınıza takmayınız.

Zincirin Takılması

Lastik zinciri takarken, üreticinin talimatını izleyin ve mümkün olduğu kadar sıkı takınız. Zincir takılı iken (30 km/saatinde) yavaş sürünüz. Eğer zincirlerin gövdeye veya şasiye temas ettiğini duyarsanız, durup zincirleri sıkılaştırınız. Hâlâ temas ediyorsa, gürültü geçene kadar yavaşlayınız. Temizlenmiş yola çıkar çıkmaz lastik zincirlerini çıkartınız.

Kar zinciri takarken aracı trafikten uzak, düz bir yere park ediniz. Aracın Dörtlül Flaşörlerini yakın ve (eğer varsa) üçgen acil durum reflektörlerini aracın arka tarafına koyunuz. Kar zincirlerini takmadan önce, daima aracı P (Park) konumuna getiriniz, el frenini çekin ve motoru kapatınız.

NOT

Lastik zincirlerini kullanacağınız zaman:

- Yanlış boyutlu zincirler veya yanlış takılmış zincirler aracınızın fren balatalarına, süspansiyonuna, gövdesine ve tekerleklerine hasar verebilir.
- SAE “S” sınıfı veya tel zincir kullanınız.
- Zincirlerin gövdeye temas etmesi nedeniyle bir ses işiterseniz, araç gövdesine teması önlemek için zinciri tekrar sıkınız.
- Gövde hasarını önlemek için, zincirleri her 0.5~1.0 km yol kat ettikten sonra tekrar sıkınız.
- Alüminyum jantları olan araçlarda lastik zinciri kullanmayınız. Bundan kaçınılamıyorsa, tel tipi zincir kullanınız.
- Zincir bağlantılarına hasarı önlemek için, 15 mm’den az tel zincir kullanınız.

Kış Önlemleri

Yüksek kaliteli etilen glikol soğutucu kullanın

Aracınız, soğutma sisteminde yüksek kaliteli etilen glikol ile teslim edilmektedir. Aracınızda yalnız bu tip etilen glikol içeren soğutucu kullanılmalıdır; çünkü bu şekilde soğutma suyu içinde oksitlenme ve donma önlenmekte ve devridaim pompası yağlanmaktadır. Bölüm 7’de verilen bakım programına uygun olarak değiştirilmeli veya eksik tamamlanmalıdır. Kış aylarında bölgenizde olası hava sıcaklıkları için uygun olup olmadığını anlamak üzere soğutucunuzu kontrol ettiriniz.

Akü ve kabloların kontrolü

Kış mevsimi, akü sistemine ilave yük getirir. Akü ve kabloları Bölüm 7’de tanımlanan şekilde gözle kontrol ediniz. Akü şarj seviyesi, HYUNDAI yetkili servisi tarafından kontrol edilebilir.

Gerekliyse “kış” yağı kullanımı

Bazı iklimlerde, soğuk havalarda daha düşük viskoziteli “kış” yağı kullanılması önerilmektedir. Bu öneriler için Bölüm 8’e bakınız. Kullanacağınız yağın cinsini bilmiyorsanız, HYUNDAI yetkili servisine danışmanızı öneririz.

Buji ve ateşleme sisteminin kontrolü

Bölüm 7’de anlatılan şekilde bujileri kontrol edin ve gerektiğinde değiştiriniz. Ayrıca, ateşleme kabloları ve parçalarını kontrol ederek bunların herhangi bir şekilde çatlamamış veya aşınmamış olduğundan emin olunuz.

Kilitlerin donmaya karşı korunması

Kilitlerin donmaya karşı korunması için, kilit delikleri içine onaylanmış buz çözücü sıvı veya gliserin püskürtünüz. Kilitlerin içi buzlanmışsa, onaylanmış buz giderici püskürterek buzunu çözünüz. Kilit iç kısmından donmuşsa, ısıtılmış kontak anahtarı ile buzunu çözebilirsiniz. Isıtılmış kontak anahtarını tutarken elinizi yakmaya dikkat ediniz.

Sistemde onaylanmış antifrizli cam temizleyici kullanınız

Cam yıkayıcı sistemin içindeki suyu donmaya karşı korumak için, kabin üzerindeki talimata uygun onaylanmış bir antifrizli cam yıkama sıvısı ilave ediniz. Antifrizli cam yıkayıcı HYUNDAI yetkili servisinden ve çoğu yedek parça satıcısından temin edilebilir. Motor soğutma suyu veya başka antifriz kullanmayınız. Bunlar araç boyasına zarar verebilir.

El freninizin donmasına izin vermeyiniz

Bazı koşullarda, el freniniz çekili durumda donabilir. Genellikle arka frenlerin çevresinde veya yakınlarında kar veya buzlanma varsa veya frenler ıslanmışsa bu durumla karşılaşılır. El freninin donma tehlikesi varsa, aracın hareket etmemesi için ilk önce el frenini geçici olarak çekin ve vites kolunu P (otomatik şanzıman) konumuna veya birinci vitese veya geri vitese (düz şanzıman) takın ve arka tekerleklere takoz yerleştiriniz. Sonra el frenini indiriniz.

Araç altında buz ve kar birikmesini önleyiniz

Bazı koşullarda, araç altında çamurluk seviyesine kadar kar veya buz birikebilir. Sert kış koşullarında araç kullanırken böyle bir durumla karşılaşılabilir; bu nedenle aracınızın altını arada bir kontrol ederek ön tekerleklerin rahat hareket etmekte ve yürüyen aksamlarının engellenmemiş olduğundan emin olunuz.

Acil durum donanımlarını bulundurunuz

Hava koşullarının şiddetine bağlı olarak, uygun acil durum donanımı bulundurmalısınız. Bu gibi ekipmanlar arasında, lastik zincirleri, çekme halatı veya zincirleri, el feneri, işaret fişekleri, kum, havlu, akü-şarj kabloları, buz kazıyıcı, eldivenler, tulum, örtü, battaniye, vb. yer alır.

Motor bölümüne yabancı nesnelere veya malzemeler yerleştirmeyiniz

Motor bölmesine motorun soğumasını engelleyen yabancı nesnelere veya malzemeler konması, arızaya veya tutuşmaya neden olabilir.

RÖMORK ÇEKME (AVRUPA İÇİN)

Aracınızla römork çekmeyi düşünüyorsanız, ilk olarak bununla ilgili yasal koşulları bulduğunuz yerdeki Trafik yetkililerinden öğreniniz. Çünkü, römork, araç veya bir başka tip araç çekme veya çekme aparatları ile ilgili yürürlükteki yasalar birbirinden farklı olabilmektedir. Çekme işlemi öncesinde ayrıntılar ile ilgili HYUNDAI yetkili servisimize başvurunuz.

Römork çekmenin, aracınızı tek başına kullanmaktan farklı olduğunu unutmayın. Römork çekmek, aracın yol tutuşunda, dayanıklılığında ve yakıt ekonomisinde değişiklik demektir. Başarılı ve emniyetli römork çekme doğru ekipmanlar gerektirir ve bunlar doğru kullanılmalıdır. Uygun olmayan şekilde römork çekme nedeniyle aracınıza gelecek olan bir hasar araç üreticisinin garantisi dışındadır.

Bu bölüm testlerle kanıtlanmış birçok önemli römork çekme ipuçları ve emniyet kurallarını içerir. Bunların birçoğu sizin ve yolcularınızın emniyeti için önemlidir. Lütfen bir römork çekmeden önce bu bölümü dikkatle okuyun.

UYARI

Aşağıdaki önlemleri alın:

- **Doğru ekipmanı kullanmazsanız ve/veya biçimsiz sürerseniz, römork çekerken araç hakimiyetini kaybedebilirsiniz. Örneğin, eğer römork çok ağırsa, frenleme performansı azalabilir. Siz ve yolcularınız ciddi veya ölümcül şekilde yaralanabilirsiniz. Römorku, ancak bu bölümdeki tüm adımları eksiksiz yerine getirdiğinizde çekiniz.**
- **Çekmeden önce, toplam römork ağırlığının, GCW (Brüt Birleşik Ağırlığının), GVW (Brüt Araç Ağırlığının), GAW (Brüt Aks Ağırlığının) ve römork king pin yükünün hepsinin sınırlar içinde olduğundan emin olunuz.**

Bilgilendirme

- Arka akslar üzerinde teknik olarak izin verilen azami yük %15'i aşmamalıdır ve araç için izin teknik olarak izin verilen azami yüklü durum %10'u veya 100 kg'ı, hangisi daha düşükse, aşmamalıdır. Bu durumda, M1 sınıfındaki bir araç için 100 km/saatlik hızı ve N1 sınıfındaki bir araç için 80 km/saatlik hızı aşmayınız.
- M1 sınıfındaki bir araç bir römork çekiyorsa, römork kaplin sistemine gelen ilave yük, lastiğin azami yük değerlerini aşabilir, ancak %15'i geçemez. Bu durumda, 100 km/saat değerini aşmayınız ve lastik hava basıncını en az 0.2 bar arttırınız.

Bir römork çekmeye karar vererseniz?

Bir römork çekmeye karar verdiğinizde, dikkat etmeniz gereken bazı önemli noktalar şunlardır:

- Savrulma kontrolü kullanmayı düşünün. Savrulma kontrolü hakkında römork bağlantı parçası satıcısından bilgi alabilirsiniz.
- Motorun normal rodaj yapmasını sağlamak için, aracınızın ilk 2.000 km sırasında römork çekmeyin. Bu kuralın yerine getirilmemesi, ciddi motor veya şanzıman hasarına yol açabilir.
- Römork çekeceğiniz zaman, çekme kiti, vb. ilave gereksinimler hakkında daha fazla bilgi almak için HYUNDAI yetkili servisine danışınız.
- Aracınızı daima makul bir hızda (100 km/saatten az) veya öngörülen çekme hızı sınırında kullanınız.
- Uzun bir yokuş çıkarken 70 km/sa. veya belirtilen hızın, hangisi daha düşükse, üzerine çıkmayınız.
- Aşağıdaki sayfalarda verilen ağırlık ve yük sınırlarını dikkatlice inceleyiniz.

Römork ağırlığı

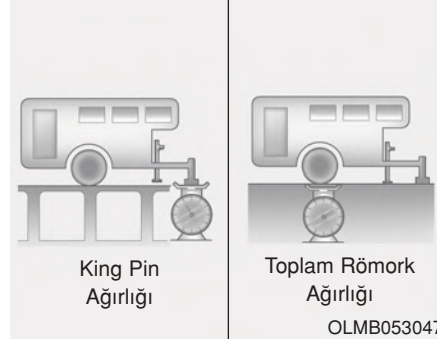

Bir römorkün maximum güvenli ağırlığı nedir? Asla frenleri ile birlikte azami römork ağırlığından daha ağır olmamalıdır. Fakat bu bile çok ağır olabilir. Bu, römorkunuzu nasıl kullanmayı planladığınıza bağlıdır. Örneğin, hız, yükseklik, yol zeminleri, dış sıcaklık ve aracınızın hangi sıklıkta römork çekeceği, hepsi önemlidir. İdeal römork ağırlığı aynı zamanda aracınızda bulunan herhangi bir özel ekipmana da bağlıdır.

King Pin ağırlığı

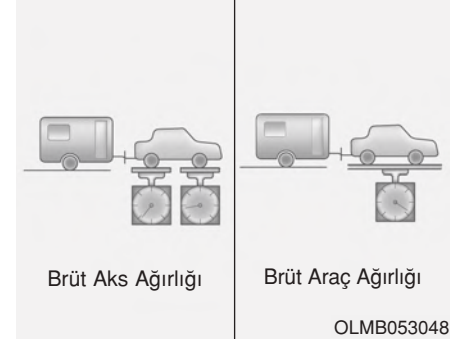

King pin yükü, ölçülmesi önemli bir ağırlıktır, çünkü aracınızın toplam Brüt Araç Ağırlığını (GVW) etkiler. King pin ağırlığı, izin verilen azami römork king pin yükü limitleri içinde, toplam yüklü römork ağırlığının en çok %10'u kadar olmalıdır.

Römorkunuzu yükledikten sonra, ağırlıkların uygun olduğunu görmek için römorkunuzu ve king pini ayrı ayrı tartmalısınız. Eğer uygun değilse, römork içindeki bazı nesnelere hareket ettirerek bunu düzeltebilirsiniz.

⚠ UYARI**Aşağıdaki önlemleri alınız:**

- Römork arkasına ön taraftan daha fazla ağırlık yerleştirmeyiniz. Ön taraf toplam römork ağırlığının yaklaşık %60'ı kadar; arka taraf toplam römork ağırlığının yaklaşık %40'ı kadar yüklenmelidir.
- Römorkun veya römork çekme ekipmanının azami ağırlık limitlerini asla geçmeyiniz. Yanlış yükleme aracınızın hasar görmesi ve/veya yaralanma ile sonuçlanabilir. Ağırlıkları ve yükü ticari bir kantarda veya kantarı bulunan bir otoyol devriye karakolunda kontrol ediniz.

Bir römork çekerken referans ağırlık ve mesafe

Motor		Benzinli Motor					Dizel Motor	
		1.0L		1.25L	1.4L		1.1L	1.4L
		5 M/T	6 M/T	M/T	M/T	A/T	M/T	A/T
Azami römork ağırlığı kg	Fren sistemi ile	1000	1110	910	1000	800	800	1110
	Fren sistemi olmadan	450	450	450	450	450	450	450
Bağlantı aparatı üzerindeki dikey statik izin verilen yük kg		75						
Arka tekerlek merkezinden bağlantı noktasına önerilen mesafe mm		5 Kapılı: 750 3 Kapılı: 760 Cross : 725						

M/T : Düz şanzıman

A/T : Otomatik şanzıman

Römork Çekme Ekipmanı

Bağlantı Parçaları

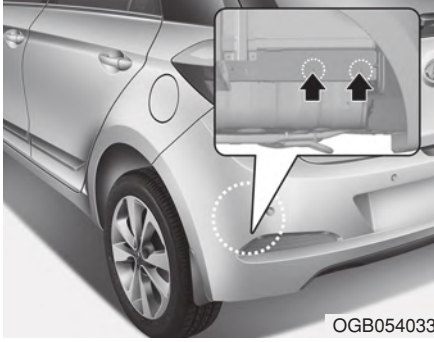

Doğru bağlantı ekipmanına sahip olmak önemlidir. Yan rüzgarlar, yanınızdan geçen büyük kamyonlar ve bozuk zeminli yollar neden doğru bağlantıya ihtiyacınız olduğunu gösteren birkaç sebeptir. İzlenmesi gereken bazı kurallar:

- Bir römork bağlantısı için aracınızın gövdesinde herhangi bir delik açmanız gerekiyor mu? Gerekliyse, sonradan römorku bıraktığınızda bu delikleri kapattığınızdan emin olunuz. Eğer delikleri kapatmazsanız, egzozdan gelen karbon monoksit (CO) ve ayrıca kir ve su aracınızın içine girebilir.
- Aracınızın tamponları römork bağlantısına uygun değildir. Tamponlarınıza kiralık veya diğer tampon-tipi bağlantı parçaları takmayınız. Sadece, tampona bağlı olmayan aracın şasisine takılan bağlantı parçaları kullanınız.
- HYUNDAI aksesuarı çeki kancası yetkili HYUNDAI servisinde mevcuttur.

Emniyet Zincirleri

Aracınızla römork arasına daima zincir takmalısınız. Emniyet zincirlerini römorkün king pininin altından geçirin, böylece king pin bağlantı parçasından ayrılırsa yola düşmez. Emniyet zincirleri hakkında kullanma talimatı bağlantı parçası üreticisi veya römork üreticisi tarafından verilmiş olabilir. Emniyet zincirlerini bağlamak için üreticinin önerilerine uyunuz. Daima römorkunuzla birlikte dönebilmenize yetecek kadar boşluk bırakınız. Emniyet zincirlerinin yere sürtünmesine asla izin vermeyiniz.

Römork Frenleri

Römorkunuzda bir frenleme sistemi varsa, bunun yerel yönetmeliklere uygun olduğunu ve normal bir şekilde takılmış ve çalışmakta olduğundan emin olunuz.

Eğer römorkunuz, römork frenleri yüklenmeden azami römork ağırlığını geçiyorsa, bu durumda kendi frenleri olması ve bunların yeterli olması gerekir. Römork frenleri için talimatı mutlaka okuyup uygulayınız. Böylece onları düzgün şekilde takabilir, ayarlayabilir ve bakımını yapabilirsiniz. Aracınızın fren sistemi ile bağlantı yapmadığınızdan emin olunuz.

⚠ UYARI

Fren sistemini doğru şekilde kurduğunuzdan kesinlikle emin olmadan, römorku kendi frenleri ile kullanmayınız. Bu, amatörlerin yapabileceği bir iş değildir. Bu iş için deneyimli, yetkin bir römork servisi kullanınız.

Römorkla Sürüş

Bir römork çekmek belirli bir deneyim gerektirir. Yola çıkmadan önce, römorkunuzu tanımalısınız. Aracı römorkun ek yüküyle idare etme ve frenleme hissine kendinizi alıştırmalısınız. Kullanmakta olduğunuz aracın artık çok daha uzun olduğunu ve aracınızın tek başınayken olduğu kadar kolay tepki vermediğini daima aklınızda tutunuz.

Yola çıkmadan önce, römork bağlantısını ve platformunu, emniyet zincirlerini, elektrik bağlantısını, ışıklarını, lastiklerini ve frenlerini kontrol ediniz.

Sürüş sırasında, arada bir römork içindeki yüklerin sağlam olduğunu ve lambalar ile römork içindeki diğer lambaların normal çalışmakta olduğunu kontrol ediniz.

Mesafe

Önünüzdeki araçla aranızda, aracınızı römorksuz kullanırken bıraktığınızın en az iki katı mesafe bırakınız. Bu, ani fren veya dönüş yapmak gereken durumları önlemenize yardımcı eder.

Sollama

Römork çekerken daha uzun bir sollama mesafesine ihtiyacınız olur. Ve, artmış olan araç uzunluğu nedeniyle, şeridinize dönmeden önce geçtiğiniz aracın çok daha ilerisine gitmeniz gerekir.

Geri Gitme

Direksiyonun alt kısmını bir elinizle tutun. Römorku sola hareket ettirmek için elinizi sola doğru hareket ettiriniz. Römorku sağa hareket ettirmek için elinizi sağa doğru hareket ettiriniz. Geriye daima çok yavaş gidiniz ve mümkünse birisinin size kılavuzluk etmesini sağlayınız.

Dönüş Yapma

Bir römorkla döneceğiniz zaman, normalden daha geniş dönünüz. Bunu yaparsanız römorkunuz yumuşak banketlere çıkmaz, kaldırımlara, trafik levhalarına, ağaçlara veya başka nesnelere çarpmaz. Sarsıntılı veya ani manevralardan kaçınınız. Oldukça önceden sinyal veriniz.

Dönüş Sinyalleri

Bir römork çekerken, aracınızda farklı sinyal lambaları ve ilave tesisat olmalıdır. Gösterge panelinizdeki yeşil oklar bir dönüş veya şerit değiştirme sinyali verdiğinizde yanıp söner. Doğru bağlandığında, römork sinyalleri de yanıp söner. Diğer sürücülere döneceğinizi veya şerit değiştireceğinizi bildirir.

Gösterge panelinizdeki yeşil oklar dönüşlerde, römorkun ampulleri yanmış bile olsa, yanıp söner. Böylece, arkanızdaki sürücüler sinyalinizi görmedikleri halde, siz gördüklerini zannedebilirsiniz. Arada bir römork ampullerinin çalışıp çalışmadığını kontrol etmek önemlidir. Ayrıca, kabloları her söktüğünüzde ve yeniden taktığınızda da ışıkları kontrol etmelisiniz.

⚠ UYARI

Römork aydınlatma sistemini doğrudan araç aydınlatma sistemine bağlamayınız. Onaylanmış bir römork kablo donanımı kullanınız.

Bunu kullanmamak aracınızın elektrik sisteminin hasar görmesine ve/veya yaralanmanıza neden olabilir.

Yardım için HYUNDAI yetkili servisine danışmanızı öneririz.

Yokuşlarda Sürme

Uzun veya dik bir eğimden aşağı inmeye başlamadan önce hızınızı azaltın ve daha küçük bir vitese geçiniz. Eğer vites küçültmezseniz, frenlerinizi çok fazla kullanmak zorunda kalırsınız, böylece frenler aşırı ısınabilir ve yeterli derecede çalışmaya-bilir.

Yukarı doğru uzun bir eğimde motorun ve şanzımanın aşırı ısınmasını önlemek için, vites küçültünüz ve hızınızı 70 km/sa. civarına düşürünüz.

Eğer römorkunuz, römork frenleri yüklenmeden azami römork ağırlığını geçiyorsa ve aracınız otomatik şanzımanlıysa, römorku çekerken D (İleri) konumunda sürmelisiniz. Römorku çekerken aracınızı D (İleri) konumunda sürmek şanzımanın ısınmasını önler ve ömrünü uzatır.

NOT

Motoru ve/veya şanzımanı aşırı ısınmaya karşı korumak için:

- **Dik eğimlerde yokuş yukarı römork çekerken (%6'nın üzerinde eğimli) motorun aşırı ısınmadığından emin olmak için, hararet göstergesini izleyin. Hararet göstergesi ibresi, kadran üzerinde "H" (sıcak) bölgeye girerse, aracı sağa çekiniz ve en kısa zamanda emniyetli biçimde durunuz ve motorun soğumasını bekleyiniz. Yeniden hareket etmek için motorun yeterince soğumasını bekleyiniz.**
- **Aracınızın hızını mutlaka römork ağırlığına ve yokuş yukarı derecesine göre ayarlamalısınız.**

Yokuşlarda Park Etme

Genel olarak, aracınıza bir römork bağlı ise, yokuşta park etmeyiniz.

Ancak, römorkunuzu yokuşta park etmek zorundaysanız, şu şekilde yapınız:

1. Aracınızı park yerine çekiniz.

Direksiyonu kaldırıma doğru çeviriniz (yokuş aşağı iseniz sağa, yokuş yukarı iseniz sola).

2. Aracı P (Park, otomatik şanzımanlı araçlarda) konumuna veya nötr (düz şanzımanlı araçlarda) konumuna getiriniz.

3. El frenini çekiniz ve aracı kapatınız.

4. Tekerlekler yokuş aşağı olduğunda römorkun tekerlerinin altına takoz yerleştiriniz.

5. Aracı çalıştırınız, frene basınız, vitesi boşa alınız, el frenini bırakınız ve takozlar yükü emene kadar frenleri yavaşça bırakınız.
6. Freni ve el frenini uygulayınız.
7. Araç yokuş yukarı park edildiğinde, vitesi 1'inci vites konumuna veya P (Park) (otomatik vitesli araçta) konumuna, yokuş aşağı park edildiğinde ise R (Geri) (düz vitesli araçlarda) konumuna getirin.
8. Aracı kapatın ve araç frenlerini serbest bırakınız, fakat el frenini çekilmiş olarak bırakınız.

UYARI

Ciddi veya ölümcül yaralanmayı önlemek için:

El frenini iyice çekmeden aracı terk etmeyiniz. Eğer motoru çalışır durumda bıraktıysanız, araç aniden hareket edebilir. Siz veya diğer kişiler ciddi veya ölümcül şekilde yaralanabilirsiniz.

Yokuşa park ettikten sonra hareket etmeye hazır

1. Vites kolu P (Park, otomatik şanzımanlı araçlarda) veya nötr (düz şanzımanlı araçlarda) konumunda olarak frene basınız ve fren pedalını basılı tutarken:
 - Motoru çalıştırınız;
 - Vitesi geçirin; ve
 - El frenini indiriniz.
2. Ayağınızı yavaşça fren pedalından çekiniz.
3. Römork takozlardan kurtulana kadar yavaşça hareket ediniz.
4. Durun ve birisinin takozları toplayıp yerine yerleştirmesini sağlayınız.

Römork çekerken aracınızın bakımı

Düzenli olarak römork çektiğinizde aracınızın normalden daha sık bakıma ihtiyacı olur. Özellikle dikkat edilmesi gereken önemli unsurlar motor yağı, otomatik şanzıman sıvısı, aks yağı ve soğutma sistemi sıvısıdır. Sıkça kontrol edilmesi gereken diğer önemli bir nokta frenlerin durumudur. Eğer römork çekiyorsanız, yolculuğunuza başlamadan önce bu bölümleri gözden geçirmek iyi bir fikirdir. Römorkunuzun ve bağlantı parçasının da bakımlarını yapmayı unutmayınız. Römorkunuzla birlikte verilen bakım programını takip edin ve periyodik olarak kontrol ediniz. Tercihen, kontrolleri her gün sürüşe başlamadan önce yapınız. Bağlantı parçasının tüm somun ve civatalarının sıkılmış olması çok önemlidir.

NOT

Araç hasarını önlemek için:

- **Römork kullanımı nedeniyle ağırlaşan yük yüzünden, sıcak günlerde veya yokuş çıkarken hararet oluşabilir. Eğer hararet göstergesi aşırı hararet gösteriyorsa, klimayı kapatınız ve emniyetli bir yerde aracı durdurarak motoru soğutunuz.**
- **Araç çekerken, otomatik şanzıman yağını daha sık kontrol ediniz.**
- **Aracınızda klima yoksa, römork çekerken motor performansını artırmak için bir yoğuşturucu fan takmalısınız.**

ARAÇ AĞIRLIĞI

Sürücü kapısı eşiğindeki iki etikette aracınızın tasarlandığı ağırlık gösterilmektedir. Lastik ve yükleme bilgileri etiketi ve sertifika etiketi.

Aracınızı yüklemeyen önce, aracınızın ağırlık derecelerini aracın özelliklerinden ve aracın Tip Onay Belgesinden öğrenmek için aşağıdaki şartlara dikkat ediniz:

Baz Boş Ağırlık

Aracın tam dolu yakıt deposu ve tüm standart ekipmanı dahil ağırlığıdır. Yolcular, yük veya isteğe bağlı ekipman buna dahil değildir.

Araç Boş Ağırlığı

Yeni aracınızı bayiden aldığınız zamanki ağırlığı artı herhangi bir piyasa malı donanımı kapsayan ağırlıktır.

Yük Ağırlığı

Bu rakam Baz Boş Ağırlığa ilave edilen, yük ve isteğe bağlı ekipman da dahil, tüm ağırlıkları kapsar.

GAW (Brüt Aks Ağırlığı)

Bu, araç boş ağırlığı ve tüm yolcular da dahil, her bir aksa (ön ve arka) yüklenen toplam ağırlıktır.

GAWR (Brüt Aks Ağırlığı Oranı)

Bu, tek bir aksın (ön veya arka) taşıyabileceği azami izin verilen ağırlıktır. Bu rakamlar Tip Onay Etiketinde gösterilmiştir. Her akstaki toplam yük asla GAWR değerini geçmemelidir.

GVW (Brüt Araç Ağırlığı)

Bu, Baz Boş Ağırlık artı fiili Yük Ağırlığı artı yolculardır.

GVWR (Brüt Araç Ağırlığı Oranı)

Bu, tam yüklü aracın (tüm opsiyonlar, ekipman, yolcular ve yük dahil) izin verilen azami ağırlığıdır. GVWR değeri, sürücü kapı eşiğinde bulunan Tip Onay Etiketinde gösterilir.

Aşırı Yükleme

⚠ UYARI

Aracınızın Brüt Aks Ağırlığı Derecesi (GAWR) ve Brüt Araç Ağırlığı Derecesi (GVWR) sürücü (veya ön yolcu) kapısındaki Tip Onay Etiketinde gösterilir. Bu dereceleri aşmak kazaya veya aracın hasar görmesine neden olabilir. Yükünüzün ağırlığını her nesneyi (ve insanları) araca koymadan önce tartarak hesaplayabilirsiniz. Aracınızı aşırı yüklememeye dikkat ediniz.

Acil Durumda Yapılması Gerekenler

Yol uyarısı	6-2
Dörtlü flaşör sistemi	6-2
Araç hareket halindeyken acil durumda	6-3
Eğer kavşaklar veya geçişlerde motor stop ederse	6-3
Aracı kullanırken lastiğiniz patladıysa	6-3
Sürüş sırasında motor bayılıyor ise	6-3
Motor çalışmıyorsa	6-4
Motor çalışmaz ya da çok yavaş çalışırsa	6-4
Marş bastığı halde motor çalışmazsa	6-4
Acil durumda çalıştırma	6-5
Takviyeyle çalıştırma	6-5
İterek çalıştırma	6-6
Motor hararet yaparsa	6-7
Lastiğiniz Patladıysa (yedek lastik ile)	6-8
Takımlar ve kriko	6-8
Stepneyi çıkarma ve yerine koyma	6-9
Lastik değiştirme	6-10
Kriko Etiketi	6-16
Kriko için EC uygunluk beyanı	6-17

Lastiğiniz patladıysa (Lastik Tamir Kiti ile)	6-18
Giriş	6-18
Lastik Tamir Kiti sisteminin güvenli kullanımı hakkında notlar	6-19
Lastik Tamir Kitinin parçaları	6-20
Lastik Tamir Kitinin kullanımı	6-21
Sıvı contanın dağıtılması	6-22
Lastik basıncının ölçülmesi	6-23
Teknik bilgiler	6-23
Lastik Basıncı İzleme Sistemi (TPMS) (Tip A) ...	6-24
Düşük lastik basıncı göstergesi	6-25
TPMS (Lastik Basıncı İzleme Sistemi) arıza göstergesi	6-26
TPMS'li bir lastiği değiştirme	6-27
Lastik Basıncı İzleme Sistemi (TPMS) (Tip B) ...	6-30
Düşük lastik basıncı göstergesi	6-31
Düşük lastik basıncı konum göstergesi	6-31
TPMS (Lastik Basıncı İzleme Sistemi) arıza göstergesi	6-33
TPMS'li bir lastiği değiştirme	6-33
Aracın çekilmesi	6-36
Çekme hizmeti	6-36
Çıkarılabilen çekme kancası (ön)	6-37
Acil durumda aracın çekilmesi	6-38

YOL UYARISI

Dörtlü Flaşör Sistemi



Dörtlü flaşör, diğer sürücülere sizin aracınıza yaklaşıırken, sollarken veya geçerken aşırı dikkatli olmaları için bir uyarı görevi yapar.

Acil tamirler yaparken veya araç yol kenarında durduğu zaman kullanılmalıdır.

Kontak herhangi bir konumdayken flaşör düğmesine basınız. Flaşör düğmesi orta konsol kumanda panelinde bulunur. Tüm sinyal lambaları aynı anda yanıp söner.

- Dörtlü flaşör, aracınız hareket halinde olsun veya olmasın çalışır.
- Dörtlü flaşör açıkken dönüş sinyalleri çalışmaz.
- Araç çekilirken dörtlü flaşörü dikkatli şekilde kullanmak gerekir.

ACIL DURUMDA ARAÇ HAREKET HALİNDEYKEN

Kavşaklarda veya geçişlerde motor stop ederse

- Eğer kavşaklar veya geçişlerde motor stop ederse, vites kolunu N (Boş) konumuna getiriniz ve aracı emniyetli bir alana itiniz.
- Eğer aracınızda kontak kilit düğmesi olmayan bir düz şanzıman varsa, 2. (ikinci) veya 3. (üçüncü) vitese geçirdikten sonra debriyaj pedalına basmadan kontağı çevirerek araç ileriye doğru hareket edebilir.

Aracı kullanırken lastiğiniz patladıysa

Araç kullanırken lastik patladığında:

1. Ayağınızı gaz pedalından çekiniz ve araç düz doğrultuda giderken kendi kendine durmasını bekleyiniz. Ani fren yapmayınız veya yolun sağına çekmeye çalışmayınız, çünkü bu araç hakimiyetini kaybetmenize yol açabilir. Araç yeterince yavaşladığında, dikkatle frene basarak yolun sağına çekiniz. En kısa zamanda yoldan çıkarak sağlam, düz bir zemin üzerinde durunuz. Otobanda iseniz iki trafik yolu arasındaki orta alana park etmeyiniz.
2. Aracınız durduğunda, dörtlü flaşörleri açınız ve el frenini çekerek vites kolunu P (otomatik şanzıman) veya geriye (düz şanzıman) alınız.

3. Yolcuların tümünü araçtan indiriniz. Yolcuların aracın yola bakan tarafında değil, diğer tarafta durmalarını sağlayınız.
4. Patlak bir lastiği değiştirirken, bu bölümün ilerisinde yer alan talimatta uyunuz.

Sürüş sırasında motor bayılıyor

1. Aracınızı düz bir doğrultuda sürerken hızınızı yavaşça azaltınız. Dikkatli bir şekilde aracınızı sağa çekerek güvenli bir yere park ediniz.
2. Dörtlü flaşörleri açınız.
3. Yeniden motoru çalıştırmayı deneyiniz. Yeniden motoru çalıştırmayı deneyiniz. Aracınız çalışmıyorsa, HYUNDAI yetkili servisimize başvurmanızı öneririz.

MOTOR ÇALIŞMIYORSA

Motor çalışmaz ya da çok yavaş çalışırsa

1. Aracınızda otomatik şanzıman varsa, vites kolunun N (Boş) veya P (Park) konumunda ve el freninin çekilmiş olduğundan emin olunuz.
2. Akü bağlantılarını kontrol ediniz, temiz ve sağlam olduğundan emin olunuz.
3. Araç ışıklarını açınız. Marşa bastığınızda ışıklar sönmeye yüz tutuyor veya sönüyorsa akü boşalmış demektir.
4. Marş motoru bağlantılarını kontrol ediniz ve iyice bağlanmış olduğundan emin olunuz.
5. Aracınızı iterek veya çekerek çalıştırmaya kalkışmayınız. "Takviyeyle çalıştırma" talimatına bakınız.

Marş bastığı halde motor çalışmazsa

1. Yakıt seviyesini kontrol ediniz.
2. Kontak anahtarı LOCK konumunda iken, kontak, bobinler ve bujilerdeki tüm soketleri kontrol ediniz. Kopuk veya gevşek bağlantıları yerine takınız.
3. Motor bölmesindeki yakıt hatlarını kontrol ediniz.
4. Motorunuz hala çalışmıyorsa, HYUNDAI yetkili servisini aramanızı öneririz.

UYARI

Motor çalışmadığında, aracı iterek veya çekerek çalıştırmaya kalkışmayınız. Bu çarpışmaya veya bir başka hasara yol açabilir. Ayrıca, itme veya çekme ile çalışma, katalitik konvertörün aşırı ısınmasına ve bir yangın tehlikesine yol açabilir.

ACİL DURUMDA ÇALIŞTIRMA

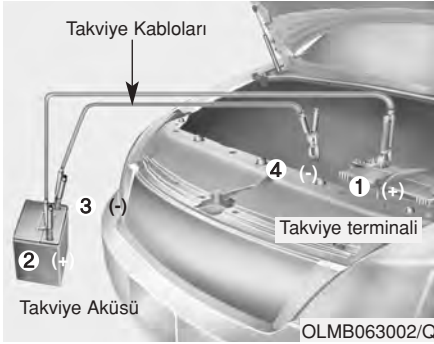

Kabloları numara sırasına göre bağlayın ve ters sıraya göre ayırınız.

Takviyeyle Çalıştırma

Eğer yanlış yapılırsa, takviye ile çalıştırmak tehlikeli olabilir. Bu nedenle, kendinize zarar veya aracınıza veya akünüze hasar gelmesini önlemek için, takviye ile çalıştırma prosedürünü izleyiniz. Eğer kuşkunuz varsa, aracınızı takviye ile çalıştırma işini yetkin bir teknisyene veya araç çekme servisine bırakmanızı kuvvetle öneririz.

NOT

Sadece 12-volt takviye sistemi kullanınız. 24-volt güç kaynağı (ister seri bağlanmış iki adet 12-volt akü, ister 24-volt jeneratör seti) kullanmakla 12-volt ile çalışan marş motoruna, ateşleme sistemine ve diğer elektrikli parçalara tamir edilemeyecek şekilde hasar verebilirsiniz.

UYARI

Akü

Asla akünün elektrolit seviyesini kontrol etmeye kalkışmayınız. Çünkü bu akünün çatlamasına veya patlamasına ve ciddi yaralanmalara neden olabilir.

UYARI

Akü

- Her türlü alev veya kıvılcımı aküden uzak tutunuz. Akü, alev veya kıvılcıma maruz kaldığında patlayabilecek olan hidrojen gazı çıkarır.

Bu patlayıcı gazın aktif hale gelip size ve aracınıza zarar vermesini engellemek için aşağıdaki prosedüre uyulması önemle tavsiye edilir. Bu işlemin uygulanması konusunda tereddüdünüz var ise, bir usta yardımı alınız. Otomobil akülerinde sülfirik asit bulunur. Bu madde zehirli ve yüksek derecede oksitleyicidir. Akü takviyesi esnasında koruyucu gözlük takın ve cildinize, giysilerinize ya da aracınıza asit sıçramamasına dikkat ediniz.

- Eğer boşalmış akü donmuşsa veya elektrolit seviyesi düşüktürse, aracı takviye ile çalıştırmaya kalkışmayın; akü çatlayabilir veya patlayabilir.

Takviyeyle çalıştırma prosedürü

1. Takviye aküsünün 12-volt ve eksi kutbunun topraklanmış olduğundan emin olunuz.
2. Takviye aküsü bir başka araç üzerinde bulunuyorsa, iki aracın birbiri ile temas etmediğinden emin olunuz.
3. Gereksiz tüm elektrikli aksesuarları kapatınız.
4. Takviye kablolarını tam olarak şekildeki sırayla bağlayınız. İlk önce takviye kablolarının birinin ucunu boşalmış akünün (1) pozitif terminaline, diğer ucunu ise takviye aküsünün pozitif terminaline (2) bağlayınız.
Diğer takviye kablosunun bir ucunu takviye aküsünün (3) eksi kutbuna bağlayınız, sonra diğer ucu aküden (4) uzak, sağlam, duran, metal bir noktaya (örneğin motor kaldırma dirseği) bağlayınız. Motor çalıştırıldığı zaman hareket eden bir bölüme veya yakınına bağlamayınız.

Takviye kablolarının doğru akü kutupları veya doğru toprak dışında herhangi bir şeye temas etmesine izin vermeyiniz. Bağlantıları yaparken akünün üzerine eğilmeyiniz.

NOT - Akü Kabloları

Takviye aküsünün eksi kutbundan gelen takviye kablosunu boş akünün eksi kutbuna bağlamayın. Bu, boş akünün aşırı ısınmasına ve çatlayarak akü asidi salgılamasına neden olabilir.

5. Takviye aküsü olan aracı çalıştırın ve 2.000 dev/dk'da çalışmaya bırakın, sonra aküsü boş olan aracı çalıştırınız.

Eğer akünüzün boşalma nedeni belli değilse, aracınızı HYUNDAI yetkili servisinde kontrol ettirmenizi öneririz.

İterek Çalıştırma

Düz şanzımanlı aracınız iterek çalıştırılmamalıdır. Çünkü emisyon kontrol sistemine hasar verebilir.

Otomatik şanzımanlı araçlar iterek çalıştırılmaz. Takviye ile çalıştırmak için bu bölümdeki talimatı uygulayınız.

⚠ UYARI

Bir aracı çalıştırmak için asla çekmeyiniz. Çünkü motor çalışınca aracın aniden ileriye fırlaması çeken araçla çarpışmaya neden olabilir.

MOTOR HARARET YAPIYORSA

Araç hararet göstergesi motorun aşırı ısındığını gösteriyorsa, güç kaybı, araç teklemesi veya motor vuruntu sesi ile karşılaşsanız, muhtemelen motor aşırı ısınmıştır. Böyle olduğunda, şunları yapmalısınız:

1. Aracı sağa çekiniz ve en kısa zamanda emniyetli bir şekilde aracınızı durdurunuz.
2. Vites kolunu P (otomatik şanzıman) konumuna veya Boşa (düz şanzıman) alınız ve el frenini çekiniz. Klima açık ise, kapatınız.
3. Motor soğutma suyu araç altından akıyor veya kaputtan buhar çıkıyorsa, motoru durdurunuz. Soğutma suyu veya buhar kesilinceye kadar kaputu açmayınız. Belirgin bir motor soğutma suyu veya buhar kaybı yoksa, motor soğutma fanının çalışmakta olduğundan emin olunuz. Fan çalışmıyorsa, motoru durdurunuz.

4. Devridaim pompası tahrik kayışının yerinde olup olmadığını kontrol ediniz. Yerindeyse, kayış gerinliğini kontrol ediniz. Tahrik kayışı normal ise, radyatör, hortum veya aracın altından motor soğutma suyu kaçağını kontrol ediniz (Klima kullanılıyorsa, aracı durdurduğunuzda, araçtan bir miktar suyun akması normaldir.).

⚠ UYARI

Herhangi bir yaralanmaya yol açılmaması için, motor çalışır durumdayken, saç, el veya elbiseselerinizi fan ve tahrik kayışları gibi hareketli parçalardan uzak tutunuz.

5. Devridaim pompası tahrik kayışı kopmuş veya motor soğutma suyu akıyorsa, derhal motoru durdurmanızı ve yardım için HYUNDAI yetkili servisine başvurmanızı öneririz.

⚠ UYARI

Motor sıcakken radyatör kapağını çıkartmayınız. Bu, motor soğutma suyunun dışarı fışkırmasına ve ciddi yaralanmalara neden olabilir.

6. Aşırı ısınmanın nedenini bulamıyorsanız, motorun normal sıcaklığa gelmesini bekleyiniz. Daha sonra, eğer motor soğutma suyu kaybı varsa, sıvı seviyesini yarım işaretine kadar getirmek için hazneye dikkatlice soğutma suyu ilave ediniz.
7. Motor hararet belirtilerini dikkatle izleyerek dikkatle yola devam ediniz. Tekrar aşırı ısınma olması halinde, HYUNDAI yetkili servisini aramanızı öneririz.

NOT

Çok fazla soğutma suyu kaybı, sistem içinde bir kaçak olduğunu gösterir ve bu nedenle HYUNDAI yetkili servisi tarafından kontrol edilmesini öneririz.

LASTİĞİNİZ PATLADIYSA (YEDEK LASTİKLİ, VARSA)

⚠ UYARI

Lastik deęiřtirme tehlikeli olabilir. Bir lastięi deęiřtirdięinizde ciddi yaralanma veya ölüm riskini azaltmak için, bu bölümdeki talimatları takip ediniz.

Takımlar ve Kriko

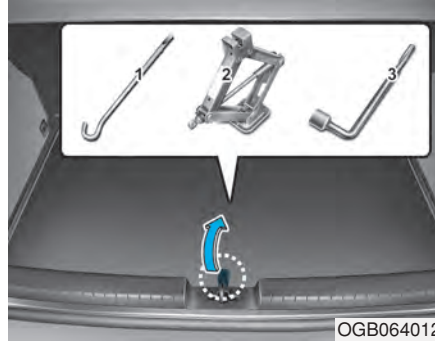

Stepne, kriko, kriko kolu, bijon anahtarı bagajda bulunur.

Yedek lastięin üzerindeki krikoya ulaşmak için, bagaj bölmesinin taban kapaęını yukarı kaldırınız (varsa).

- (1) Kriko kolu
- (2) Kriko
- (3) Bijon anahtarı

Kriko Kullanma Talimatı

Kriko sadece acil durumlarda lastik deęiřimi için verilmiřtir.

Araç hareket halindeyken krikonun sallanarak ses çıkarmasını önlemek için yerine düzgün şekilde yerleřtiriniz.

Yaralanma olasılıęını azaltmak için, kriko kullanma talimatına uyunuz.

⚠ UYARI

Lastik Deęiřtirme

- Genel bir yolun veya otopanın trafik olan řerisinde asla ara tamirine kalkıřmayınız.
- Bir lastik deęiřtirmeden önce daima aracı yolun tamamen dıřına, bankete ekiniz. Kriko, dz ve sert bir zeminde kullanılmalıdır. Yolun dıřında dz ve sert bir zemin bulamıyorsanız, yardım iin ekici servisini aęırınız.
- Aracın n ve arkasında doęru kriko yerlerini kullandığınızdan emin olunuz; kriko desteęi olarak asla tamponları veya aracın herhangi bařka bir blmn kullanmayınız.

(Devam ediyor)

(Devam ediyor)

- Ara aniden krikodan dřebilir ve ciddi yaralanma veya lme neden olabilir. Sadece bir kriko ile kaldırılmıř bir aracın altına hi kimse vcudunun herhangi bir blmn sokmamalıdır; ara destek takozları kullanılmalıdır.
- Ara krikodayken motoru alıřtırmayınız.
- Ara krikodayken iinde hi kimsenin kalmasına izin vermeyiniz.
- ocukların yoldan ve kriko ile kaldırılacak aratan emniyetli řekilde uzakta bulduklarından emin olunuz.

Stepneyi ıkarma ve Yerine Koyma

Stepne tutucu kelebek somunu saat ynn aksine eviriniz.

Skmenin tersi sırada stepneyi araca takınız.

Ara hareket halindeyken yedek lastik ve aletlerin sallanarak ses ıkarmasını nlemek iin yerine dzgn řekilde yerleřtiriniz.

Lastik Deęiřtirme

1. Düz bir yerde park ediniz ve el frenini sıkıca çekiniz.
2. Vitesi düz řanzımanlı araçta R (Geriye), otomatik řanzımanlı araçta P (Park) konumuna getiriniz.
3. Dörtlü flařörü yakınız.
4. Bijon anahtarını, krikoyu, kriko kolunu ve stepneyi araçtan çıkartınız.
5. Kriko pozisyonunun çaprazındaki tekerleęin hem önüne, hem de arkasına takoz koyunuz.

⚠ UYARI

Lastik Deęiřtirme

- **Lastik deęiřtirirken aracın hareket etmesine engel olmak için, daima el frenini tam olarak çekiniz ve deęiřtirilecek lastięin çaprazındaki tekerleęe takoz koyunuz.**
- **Aracın tekerleklerine takoz konulmasını ve krikoyla kaldırılan aracın içinde kimsenin kalmamasını öneririz.**



6. Jant kapaęı çentięine bir tornavida sokunuz ve kapaęı yavaşça kanırtarak çıkartınız (varsa).

Bijonları, her seferinde bir tur olmak üzere saat yönünün aksine döndürerek gevřetiniz, fakat lastik yerden kaldırılmadan hiçbir bijonu çıkartmayınız.



7. Krikoyu, deęiřtirmekte olduęunuz lastięe en yakın ön veya arka kriko pozisyonuna yerleřtiriniz. Krikoyu řasinin altındaki belirlenmiř yerlere yerleřtiriniz. Kriko pozisyonları, řasiye iki dikme ve krikoya iřaret olacak kabartma bir nokta ile kaynak yapılmıř plakalardır.

⚠ UYARI

Krikoyu Yerleřtirme

Yaralanma olasılıęını azaltmak için, sadece arala birlikte verilen krikoyu doęru kriko pozisyonunda kullanınız; kriko desteęi için asla aracın bařka bir bۆlümünü kullanmayınız.



8. Kriko kolunu krikoya takınız ve saat yönünde döndürerek, lastik yerden kalkacak kadar aracı kaldırırsınız. Bu ölçü yaklaşık 30mm'dir. Bijonları çıkartmadan önce, aracın dengede olduęundan ve hareket etme veya kayma olasılıęı bulunmadıęından emin olunuz.

9. Bijonları iyice gevşetiniz ve elle sökünüz. Tekerleği çıkartınız ve yuvarlanmaması için yere yatırınız. Yedek lastiği poyraya takmak için alın ve üzerindeki delikleri poyra saplamaları ile hizalayınız ve yedek lastiği saplamaların üzerine oturtunuz. Bunu yapmak zorsa, tekerleğin en üst deliğini üst saplama ile hizalamak için lastiği eğiniz. Daha sonra, tekerleği ileri geri oynatarak diğer deliklerin de saplamalarla hizalanmasını sağlayınız ve sonra da saplamaların üzerine kaydırınız.

UYARI

- **Jantların ve jant kapaklarının kenarları keskin olabilir. Yaralanmamak için dikkatli olunuz.**
- **Yedek lastiği takmadan önce, göbek veya tekerlek üzerinde tekerleğin göbek üzerine tam olarak oturmasını engelleyecek herhangi bir yabancı madde (örneğin, çamur, kattan, çakıl, vs.) olmadığından emin olunuz. Varsa, temizleyin. Tekerlek ve göbek bağlantı yüzeyleri tam olarak birbirine oturmazsa, bijonlar gevşer ve tekerleğin yerinden çıkmasına yol açılır. Tekerleğin yerinden çıkması, araç hakimiyetini kaybetmenize neden olur. Bu ise ciddi bir yaralanma veya ölüme sonuçlanabilir.**

10. Jantı yerine takmak için, saplamaların üzerine tutunuz ve bijonları saplamalara elle takınız. Tekerleği oynatarak yerine tam oturmuş olduğundan emin olunuz ve bijonları tekrar mümkün olduğu kadar elle sıkınız.

11. Bijon anahtarını saatin ters yönüne çevirerek aracı yere indiriniz.



Sonra bijon anahtarını şekilde gösterildiği gibi takınız ve bijonları sıkınız. Anahtarın bijonlara iyice yerleşmiş olduğundan emin olunuz. Bijon anahtarının üzerine çıkmaya veya uzatma borusu kullanmaya kalkışmayınız.

Bütün bijonları resimde gösterilen sırayı takip ederek, lastik çevresindeki her bijonu iyice sıkınız. Daha sonra, her bir somunu bir kere daha kontrol ederek sıkılmış olduğundan emin olunuz. Tekerlekleri değiştirdikten sonra, sistemi HYUNDAI yetkili servisinde kontrol ettirmenizi öneririz.

Bijon sıkma torku:

Çelik jant ve alüminyum alaşımlı jant:
9~11 kgf.m

Bir lastik basınç ölçme aletiniz varsa, supap kapağını sökünüz ve lastik hava basıncını ölçünüz. Basınç önerilen seviyeden düşük olduğunda, aracınızı düşük hızla en yakın benzin istasyonuna sürün ve yeterli basınca şişiriniz. Basınç çok yüksek olduğunda, normal seviyeye getiriniz. Supap kapağını lastik hava basıncı ayar sonrası mutlaka yerine takınız. Kapak yerine takılmazsa, lastik hava kaçırabilir. Supap kapağı gevşemişse, bir yenisini temin ederek en kısa zamanda lastiğe takınız.

Lastiği değiştirdikten sonra, patlak lastiği daima sabitleştiriniz ve krika ile diğer aletleri bagajda ait oldukları yerlere yerleştiriniz.

NOT

Aracınızın tekerlek saplamalarında ve bijonlarında metrik dişler vardır. Tekerleği çıkartırken sökülen bijonların, tekerlek takılırken aynı yerlere takıldığından, veya yenileri takılıyorsa, aynı metrik diş ve yiv konfigürasyonundaki bijonların kullanıldığından emin olunuz. Metrik bir saplamada dişleri metrik olmayan bijon kullanımı, veya bunun tersi, tekerleği tekerlek göbeğine düzgün biçimde sabitlemez ve saplamaya zarar vererek değiştirilmesini gerektirir.

Çoğu bijonun metrik dişleri olmadığını unutmayınız. Piyasa mali bijon veya jant takarken diş tipini çok dikkatli şekilde inceleyiniz.

Şüphenez varsa, HYUNDAI yetkili servisine götürmenizi öneririz.

⚠ UYARI

Tekerlek Saplamları

Eğer saplamalar hasar görmüşse, tekerleği tutma kabiliyetlerini kaybedebilirler. Bu, tekerleğin kaybına ve ciddi yaralanmalarla sonuçlanabilecek bir çarpışmaya neden olabilir.

Araç hareket halindeyken kriko, kriko kolu, bijon anahtarı ve stepnenin sallanarak ses çıkarmasını önlemek için yerlerine düzgün şekilde yerleştiriniz.

⚠ UYARI

Yetersiz Stepne Havası

Stepneyi takar takmaz hava basıncını kontrol ediniz. Gerekirse, belirtilen hava basıncına ayarlayın. Bölüm 8'deki "Lastikler ve Jantlar" kısmına bakınız.

Önemli – Küçük Stepnenin Kullanımı (varsa)

Aracınızda bir küçük stepne bulunmaktadır. Bu küçük stepne, normal ebattaki lastiğe göre daha az yer kaplar. Bu lastik, normal lastikten daha küçüktür ve sadece geçici kullanım için tasarlanmıştır.

NOT

- Küçük stepneyi kullanırken dikkatli sürmelisiniz. Küçük stepne, ilk fırsatta doğru ebat ve özelliklerdeki normal lastik ve jantla değiştirilmelidir.
- Bu aracın aynı anda birden fazla küçük stepne ile kullanılması önerilmez.

⚠ UYARI

Küçük stepne sadece acil durumlarda kullanım içindir. Küçük stepne ile aracınızı 80 km/sa. üzerinde kullanmayınız. Yaralanma veya ölümlerle sonuçlanabilecek stepne arızalarından sakınmak için mümkün olan en kısa sürede orijinal lastik onarılmalı veya değiştirilmelidir.

Küçük stepnenin hava basıncı 420 kPa (60 psi) olmalıdır.

i Bilgilendirme

Stepneyi taktıktan sonra hava basıncını kontrol ediniz. Gerekirse, belirtilen hava basıncına ayarlayınız.

Küçük stepneyi kullanırken, aşağıdaki önlemleri alınız:

- Hiçbir şart altında 80 km/saat değerinin üzerine çıkmayınız; daha yüksek hız lastiğe hasar verir.
- Tüm tehlikeleri önlemek için yol durumuna göre yavaş sürünüz. Derin çukur veya mıcır gibi yol tehlikeleri küçük stepneye ciddi hasar verebilir.
- Bu lastiğin sürekli kullanımı patlamasına, araç hakimiyetinin kaybına ve yaralanmaya neden olabilir.
- Küçük stepnenin yan yüzünde gösterilen yük taşıma kapasitesini veya aracın azami yük derecesini aşmayınız.
- Nesnelerin üzerinden geçmekten kaçınınız. Küçük stepnenin lastik çapı normal lastik çapından daha küçüktür ve aracın yerden yüksekliğini yaklaşık 25 mm azaltır. Bu da araca hasar verebilir.
- Küçük stepne takılıyken bu aracı otomatik yıkamaya sokmayınız.
- Küçük stepne ile lastik zinciri kullanmayınız. Daha küçük olması nedeniyle, lastik zinciri bu lastiğe uymaz. Bu, araca hasar verebilir ve zincirin kullanılmaz hale gelmesine neden olabilir.
- Eğer araç kar veya buzda kullanılacaksa, küçük stepne ön aksa takılmamalıdır.
- Küçük stepneyi başka herhangi bir araçta kullanmayın, çünkü bu lastik sizin aracınız için özel olarak tasarlanmıştır.
- Küçük stepnenin dış ömrü normal lastikten daha kısadır. Küçük stepnenizi düzenli olarak kontrol ediniz ve aşınmış ise aynı ebat ve tasarımıdaki, aynı janta takılmış lastik ile değiştiriniz.
- Küçük stepne bir başka jantla kullanılmayacağı gibi, stepne üzerine standart jantlar, kar lastikleri, jant kapakları takılmamalıdır. Aksi takdirde bu parçalar veya aracın bir başka parçası hasar görebilir.
- Aynı anda birden fazla küçük yedek lastik kullanmayınız.
- Küçük stepne takılmışken römork çekmeyiniz.

Kriko Etiketi

- Örnek
 - A tipi



OHYK064002

- B tipi

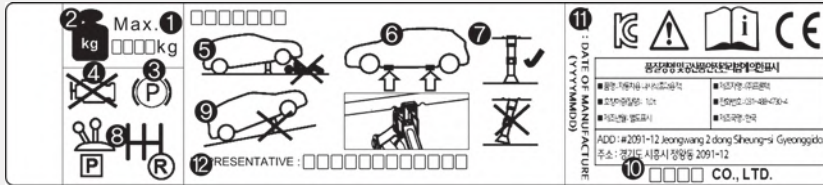

OHYK064005GB

- * Araçtaki gerçek kriko etiketi şekildekinden farklı olabilir.
Daha fazla teknik özellik için, krikoya takılmış olan etikete bakınız.

1. Model Adı.
2. Maksimum izin verilen yük.
3. Kriko kullandığınız zaman, el freninizi çekiniz.
4. Kriko kullandığınız zaman, motoru durdurunuz.
5. Kriko ile kaldırılmış olan aracın altına girmeyiniz.
6. Şasinin altındaki (kriko için) belirlenmiş yerler.
7. Aracı desteklerken, kriko taban plakası, kaldırma noktası altında dikey durumda olmalıdır.
8. Manuel şanzımanlı araçlarda geri vitese takınız veya otomatik şanzımanlı araçlarda P konumuna vitese getiriniz.
9. Kriko, düz ve sert bir zeminde kullanılmalıdır.
10. Kriko üreticisi.
11. Üretim tarihi.
12. Temsilci şirket ve adresi.

Kriko için EC Uygunluk Beyanı

EG-Konformitätserklärung <i>EC Declaration of Conformity</i>	
Hiermit erklären wir, <i>We herewith declare,</i>	Chengde Runhan Auto Accessory Co., Ltd East of High-Technological Development Zone, Chengde, Hebei Prov. P. R. China
<p>daß die nachfolgend bezeichnete Maschine aufgrund ihrer Konzipierung und Bauart sowie in der von uns in Verkehr gebrachten Ausführung den einschlägigen grundlegenden Sicherheits- und Gesundheitsanforderungen der EG-Richtlinien entspricht.</p> <p><i>That the following machine complies with the appropriate basic safety and health requirements of the EC Directive based on its design and type, as brought into circulation by us.</i></p> <p>Bei einer nicht mit uns abgestimmten Änderung der Maschine verliert diese Erklärung ihre Gültigkeit.</p> <p><i>In case of alteration of the machine, not agreed upon by us, this declaration will lose its validity</i></p>	
Bezeichnung der Maschine: <i>Machine Description:</i>	A screw jack in which the screw forms part of a frame. The rotation of the screw alters the height of the frame, thus lifting or lowering the load.
Maschinentyp: <i>Machine Type:</i>	Mechanical jack
Handelsmarke: <i>Trade name:</i>	—
Maschinen-Nr.: <i>Serial Number:</i>	09110-4L100
Einschlägige EG-Richtlinien: <i>Applicable EC Directives:</i>	EG-Maschinenrichtlinie 2006/42/EG EC Machinery Directive 2006/42/EC
Angewandte harmonisierte Normen: <i>Applicable Harmonized Standards:</i>	EN 1494/A1 2006
Herstellerunterschrift/Datum: <i>Authorized Signature/Date:</i>	 
Angaben zum Unterzeichner: <i>Title of Signatory:</i>	general manager
<p>This Declaration of Conformity has been prepared by TÜV Product Service. A specimen of this product meets the requirements of conformity test carried out by TÜV Product Service according with the applicable standards, under the mentioned directives.</p> <p>Diese Konformitätserklärung wurde vom TÜV Product Service vorbereitet. Ein Muster dieses Produktes hat die Anforderungen der Konformitätsprüfung erfüllt. Diese Prüfung wurde beim TÜV Product Service aufgrund der zutreffenden Vorschriften der genannten Richtlinien durchgeführt.</p>	
<p>TÜV Product Service Prüfbericht Nr./ TÜV Product Service report reference no.: 70.435.13.564.02-00 Date/ Datum 20 June 2013 Revision 0</p>	

JACKDOC14GB

LASTİĞİNİZ PATLADIYSA (LASTİK TAMİR KİTİ İLE, VARSA)

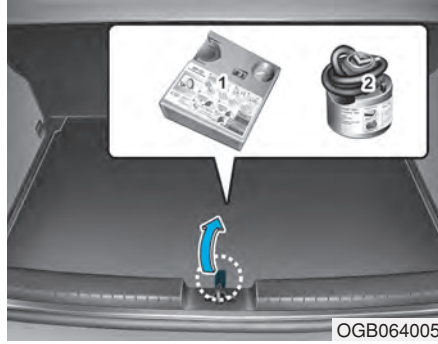

Güvenli kullanım için, kullanımdan önce bu kullanma kılavuzunu dikkatlice okuyunuz ve talimatları takip ediniz.

(1) Kompresör

(2) Dolgu maddesi şişesi

Tire Mobility Kit (Lastik Tamir Kiti), lastik için geçici bir tamirdir ve lastiğin en kısa sürede HYUNDAI yetkili servisi tarafından gözden geçirilmesi önerilmektedir.

NOT

- Bir lastik için bir sıvı conta iki veya daha fazla lastik patlamışsa, Lastik Tamir Kiti içinde bir sıvı conta olduğu ve sadece bir patlak lastik için kullanıldığından, Lastik Tamir Kiti kullanmayınız.

⚠ UYARI

Lastik Yanağı

Lastik yanaklarındaki patlakları tamir etmek için Lastik Tamir Kiti kullanmayınız. Bu durum, lastik arızası nedeniyle kazaya sebep olabilir.

⚠ UYARI

Geçici Tamir

Lastiğinizi en kısa zamanda tamir ediniz. Lastik Tamir Kiti ile şişirilen lastik her an hava basıncını kaybedebilir.

Giriş



Lastik Tamir Kiti ile bir lastiğiniz patlasa bile hareket edebilirsiniz.

Kompresör ve sıvı conta maddesi sistemi, bir binek otosunda çivi veya benzeri nesnelere lastiğin havasını indiren çoğu lastik patlamalarında delikleri etkili ve rahat bir şekilde kapatır.

Lastiğin tam olarak tamir edildiğinden emin olduktan sonra, lastiği değiştirmek için bir servise veya lastik tamircisine ulaşmaya kadar, 80 km/sa. azami hızla dikkatli bir şekilde (200 km kadar mesafe) gidebilirsiniz.

Özellikle büyük patlakları olan veya yan tarafı hasar görmüş olan bazı lastikler tam olarak tamir edilemezdir.

Lastikteki hava basınç kaybı lastiğin performansını ciddi biçimde etkileyebilir.

Bu nedenle, özellikle araç çok yüklü veya bir römork kullanılıyorsa, ani direksiyon hareketlerinden veya diğer sürüş manevralarından kaçınmalısınız.

Lastik Tamir Kiti, sürekli bir lastik tamir metodu olarak tasarlanmamıştır ve sadece bir lastik için kullanılır.

Bu talimatta, patlak lastiği geçici bir şekilde basit ve güvenilir olarak nasıl tamir edeceğinizi adım adım gösterilmektedir.

"Lastik Tamir Kiti sisteminin güvenli kullanılması hakkında notlar" bölümünü okuyunuz.

Lastik Tamir Kiti Sisteminin Güvenli Kullanımı Hakkında Notlar

- Aracınızı, Lastik Tamir Kiti sistemi ile hareketli trafikten uzakta çalışabileceğiniz şekilde, yolun kenarına park ediniz.
- Düz bir yerde olsanız bile, aracınızın hareket etmeyeceğinden emin olmak için, daima el frenini çekiniz.
- Lastik Tamir Kiti sisteminin sadece binek otosu lastiklerinin onarımında veya şişirme işleminde kullanın. Sadece lastiğin dış bölgelerinde bulunan patlak yerler Lastik Tamir Kiti kullanılarak tamir edilebilir.
- Motosikletlerde, bisikletlerde veya diğer başka tip lastiklerde kullanmayınız.
- Lastik ve tekerlek arızalı olduğu zaman, güvenliğinizi için Tire Mobility Kit kullanmayınız.

Yaklaşık 6 mm'den büyük lastik hasarlarında TireMobilityKit kullanımı etkili olmayabilir. HYUNDAI yetkili servisine başvurmanızı öneririz.

- Patlak veya hava basıncı yetersiz bir lastik ile yol alma nedeniyle bir lastik ciddi olarak hasar gördüyse, Lastik Tamir Kiti sisteminin kullanmayınız.
- Lastiğe saplanmış olan çivi veya vida gibi herhangi bir yabancı nesneyi çıkartmayınız.
- Araç açık havada ise, motoru çalışır durumda bırakınız. Aksi halde, çalışan kompresör araç aküsünü boşaltabilir.
- Lastik Tamir Kiti sisteminin kullanırken asla gözetimsiz bırakmayınız.
- Kompresörü sürekli olarak 10 dakikadan fazla çalıştırmayınız. Aksi halde aşırı ısınabilir.
- Çevre sıcaklığı -30°C'nin altında ise Lastik Tamir Kiti sisteminin kullanmayınız.

Lastik Tamir Kitinin Parçaları

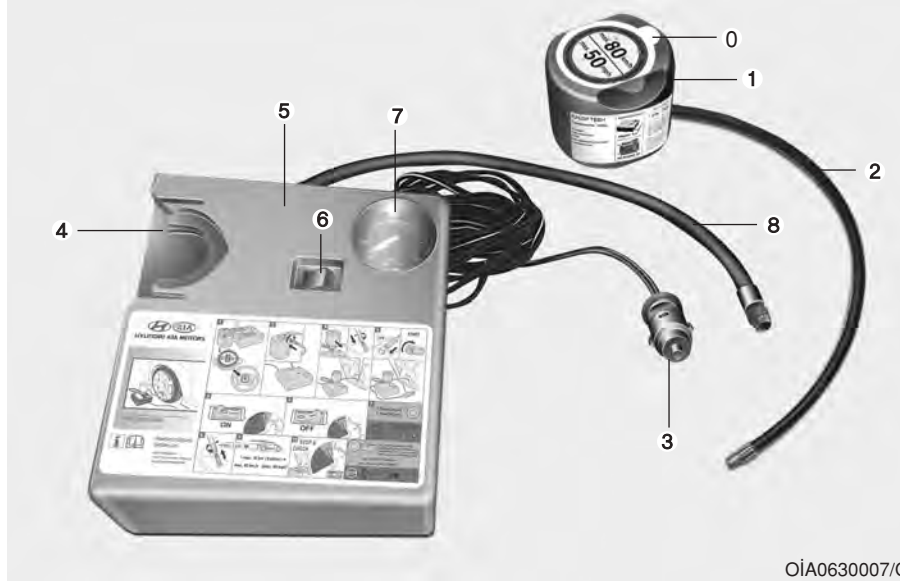

0. Hız sınırları etiketi
1. Sıvı conta şişesi ve hız sınırlarını içeren etiket
2. Şişeden lastiğe doldurmak için hortum
3. Priz doğrudan bağlantısı için konektörler ve kablo
4. Sıvı conta şişe tutucusu
5. Kompresör
6. Açma/Kapama düğmesi
7. Lastik şişirme basıncını göstermek için basınç sayacı
8. Kompresör ile sıvı conta şişesini ya da kompresör ile tekerleği bağlamak için hortum

Konektörler, kablo ve bağlantı hortumu kompresör muhafazasında bulunur.

⚠ UYARI

Süresi Dolmuş Sıvı Conta

Süresi sona erdikten sonra lastik sıvı contasını kullanmayınız (sıvı conta kabı üstüne son kullanma tarihi yapıştırılmıştır). Bu durum lastik arızası riskini arttırabilir.

⚠ UYARI

Sıvı Conta

- Çocuklardan uzak tutunuz.
- Gözle temasını önleyiniz.
- Yutmayınız.

Belirtilen sıraya kesinlikle sadık kalın. Aksi halde yüksek basınç altındaki sıvı conta kaçabilir.

Lastik Tamir Kitinin Kullanımı

1. Hız sınırlamalarını içeren etiketi (0) sıvı conta şişesinden (1) çıkarın ve sürücüye çok hızlı gitmemesini hatırlatmak üzere, aracın içinde mesela direksiyon simidi üzeri gibi bir yere görünür bir şekilde yerleştiriniz.
2. Bağlantı hortumunu (8) sıvı conta şişesinin konektörüne vidalayınız.
3. Arızalı lastiğin supap kapağını çıkartın ve sıvı conta şişesinin dolurma hortumunu (2) supaba vidalayınız.
4. Sıvı conta şişesini dik duracak şekilde kompresör muhafazasına (4) yerleştiriniz.



5. Kompresörün 0 konumuna getirilip kapatıldığından emin olunuz.
6. Kompresör güç kablosunu araç prizine takınız.



NOT

Sıvı conta dolun hortumunu supaba takınız. Aksi durumda, muhtemelen dolun hortumu tıkanarak, sıvı conta geriye doğru akabilir.



7. Motor çalıştırma/durdurma düğmesi konumu açık veya kontak anahtarı konumu açık durumda, kompresörü açınız ve uygun basınçla sıvı contayı doldurması için yaklaşık 5~7 dakika çalışmasına izin veriniz (Bölüm 8'deki "Lastikler ve Jantlar" kısmına bakınız.). Doldurduktan sonraki lastik şişirme basıncı önemli değildir ve daha sonra kontrol edilip düzeltilebilir.

Lastiğin fazla şişirilmemesine dikkat ediniz ve dolum yaparken lastikten uzakta durunuz.

NOT - Lastik Hava Basıncı

Lastik basıncı 29 PSI (200kpa) değerinin altında ise aracınızı sürmeye devam etmeyiniz. Bu durum, ani lastik arızası nedeniyle kazaya sebep olabilir.

8. Kompresörü kapatınız.
9. Sıvı conta şişesinden ve lastik supabından hortumları sökünüz.

Lastik Tamir Kiti'ni araçtaki yerine yerleştiriniz.

UYARI

Karbonmonoksit

Kapalı veya iyi havalandırılmamış ortamda motoru uzun süreli çalışır durumda bırakmayınız. Karbonmonoksit zehirlenmesi ve boğulmaya sebep olabilir.

Sıvı Contanın Dağıtılması

10. Lastikteki sıvı contayı eşit şekilde dağıtmak için 7 ~ 10 km veya yaklaşık 10 dk. yol alınız.

80 km/saatlik bir hızı aşmayınız. Mümkün ise, 20 km/saat hızın altına düşmeyiniz. Sürüş sırasında, anormal titreşim veya başka bir engel yaşarsanız, hızı azaltınız ve emniyetli şekilde yolun kenarına kadar gelinceye kadar dikkatle sürünüz.

Yol yardımı veya çekici çağırınız.

Lastik Tamir Kiti kullandığınız zaman, lastik basıncı sensörleri ve tekerlek sıvı conta yüzünden hasar görebilir, lastik basıncı sensörleri ve tekerleği lekeleyen sıvı contayı temizleyip, HYUNDAI yetkili servisine kontrol ettirmenizi öneririz.

Lastik Basıncının Ölçülmesi

1. Yaklaşık 7~10 km (veya yaklaşık 10 dakika) yol aldıktan sonra, güvenli bir yerde durunuz.
2. Kompresörün bağlantı hortumunu (8) doğrudan lastik supabına bağlayınız.
3. Kompresör güç kablosunu araç prizine takınız.
4. Lastik basıncını önerilen lastik basıncına ayarlayınız.
Kontak açık olarak, aşağıdaki şekilde ilerleyiniz.
- Şişirme basıncını artırmak için: Kompresörü "I" konumuna getiriniz. Mevcut basıncı kontrol etmek için, kompresörü bir anlığına kapatınız.

i Bilgilendirme

Kompresör çalışırken, basınç göstergesi gerçek okunan değerden daha yüksek gösterebilir. Sağlıklı bir lastik basıncı almak için, kompresörün kapatılması gereklidir.

NOT

- Lastik Hava Basıncı Sensörü

Yetkili bir Hyundai Servisinden temin edilmiş Lastik Tamir Kiti sıvı conta malzemesi kullanmanızı öneririz. Lastiği yeni bir lastik ile değiştirdiğinizde, lastik basınç sensöründeki ve tekerlekteki sıvı conta temizlenmelidir ve lastik basınç sensörleri yetkili bir serviste kontrol edilmelidir.

Teknik Bilgiler

Sistem voltajı: DC 12 V

Çalışma voltajı: DC 9 - 15 V

Amper değeri: maks. 15 A

Kullanıma uygun sıcaklıklar:

-30 ~ +70°C

Maks. çalışma basıncı:

6.6 bar (95 psi) ~ 7.9 bar (115 psi)

Ebat

Kompresör: 70 x 150 x 65 mm

Sıvı conta şişesi: 104 x 85.5 ø mm

Sıvı conta miktarı: 300 ml

LASTİK BASINCI İZLEME SİSTEMİ (TPMS) (TİP A, VARSA)



Düşük lastik basıncı göstergesi / TPMS arıza göstergesi

Stepne de (eğer verilmişse) dahil tüm lastikler ayda bir soğukken kontrol edilmeli ve araç üreticisinin araç etiketinde veya lastik basınç etiketinde önerdiği basınçla şişirilmelidir (Eğer aracınızda araç etiketinde veya lastik basınç etiketinde belirtilenden farklı ebatta lastikler varsa, o lastiklere uygun hava basıncını belirlemelisiniz.).

Aracınız, ilave bir emniyet önlemi olarak, lastiklerinizden birisinde veya daha çoğunda bariz bir inme olduğunda düşük lastik basıncı göstergesinin yanmasını sağlayan lastik basıncı izleme sistemi (TPMS) ile donatılmıştır. Buna göre, düşük lastik basıncı göstergesi yandığı zaman, mümkün olan en kısa sürede durmalı ve lastiklerinizi kontrol etmeli, uygun basınçla şişirmelisiniz. Önemli derecede inmiş lastiklerle araç sürmek lastiklerin aşırı ısınmasına ve patlamasına neden olur. İnk lastikler aynı zamanda yakıt verimliliğini ve lastik ömrünü de azaltır ve aracın yol tutuşunu ve durma kabiliyetini etkileyebilir.

Lütfen TPMS'nin uygun lastik bakımı yerine geçmediğini unutmayın; lastikteki inme TPMS düşük lastik basıncı göstergesinin yanmasını tetikleyecek seviyeye düşmese bile, doğru lastik basıncını muhafaza etmek sürücünün sorumluluğudur.

Aracınızda ayrıca TPMS'nin düzgün çalışmadığını gösteren bir TPMS arıza göstergesi de bulunur. TPMS arıza göstergesi düşük lastik basıncı sinyal lambasına bağlıdır. Sistem bir arıza algıladığında, sinyal lambası yaklaşık bir dakika kadar yanıp söner, sonra devamlı yanık kalır. Arıza devam ettikçe, bu sıralama araç her çalıştığında devam eder. Arıza göstergesi yandığında, sistem düşük lastik basıncını tespit edemeyebilir veya bunun sinyalini veremeyebilir. TPMS arızaları değişik nedenlerle oluşabilir, örneğin araca değişik lastikler veya jantlar takılması TPMS'nin düzgün çalışmasını engelleyebilir. Bir veya daha fazla lastiği veya jantı değiştirdiğinizde, değiştirilen lastik veya jantların TPMS'nin düzgün çalışmasına olanak verdiğinden emin olmak için, daima TPMS arıza göstergesini kontrol ediniz.

i Bilgilendirme

Eğer TPMS, kontak ON (AÇIK) konumuna getirildikten veya motor çalıştıktan sonra 3 saniye süreyle yanmıyorsa, veya yaklaşık bir dakika yanıp söndükten sonra yanık kalıyorsa, HYUNDAI yetkili servisimize başvurmanızı öneririz.



Düşük Lastik Basıncı Göstergesi

Lastik basıncı izleme sistemi uyarı göstergesi yandığı zaman, lastiklerinizden birisinde veya daha çoğunda bariz bir basınç düşüşü vardır.

Eğer her iki gösterge de yanıyorsa, derhal hızınızı azaltın, sert dönüşlerden kaçının ve artan durma mesafelerini göz önüne alın. Mümkün olan en kısa sürede durmalı ve lastiklerinizi kontrol etmelisiniz. Sürücü tarafındaki orta sütunun dış paneli üzerinde bulunan araç etiketi veya lastik basınç etiketinde belirtilen basınçlara göre lastikleri şişiriniz. Eğer bir benzin istasyonuna ulaşamıyorsanız veya lastik basılan havayı tutmuyorsa, lastiği stepne ile değiştiriniz.

Daha sonra Düşük Lastik Basıncı göstergesi yaklaşık 1 dakika için yanıp sönebilir ve sonra tekrar çalıştırdıktan ve inen lastiği tamir ettirip yeniden araca takıncaya kadar yaklaşık 20 dakika aralıksız sürüş boyunca yanık kalır.

NOT

Eğer lastik basıncı sıcak hava için önerilen lastik basıncına göre ayarlanmıyorsa, kışın veya soğuk havada düşük lastik basıncı göstergesi yanabilir. Bu, TPMS'nizin arızalı olduğunu göstermez. Çünkü ısıdaki düşme lastik basıncının da orantılı şekilde düşmesine neden olur.

Aracınızla sıcak bir bölgeden soğuk bir bölgeye veya soğuk bir bölgeden sıcak bir bölgeye gittiğinizde veya dış hava sıcaklığı önemli ölçüde arttığında veya düştüğünde, lastik basıncını kontrol etmeli ve önerilen basınca ayarlamalısınız.

⚠ UYARI

Düşük Basınç Hasarı

Önemli derecede düşük lastik basıncı aracı dengesiz yapar ve araç kontrolünün kaybına ve daha uzun frenleme mesafelerine neden olur.

Düşük basınçlı lastiklerle sürmeye devam etmek, lastiklerin aşırı ısınmasına ve patlamasına neden olabilir.



TPMS (Lastik Basıncı İzleme Sistemi) Arıza Göstergesi

Lastik Basıncı İzleme Sistemi'nde bir sorun olduğunda, TPMS arıza göstergesi bir dakika kadar yanıp söndükten sonra sürekli yanar. Eğer sistemde bir arıza varsa ve aynı zamanda düşük basınçlı lastik tespit edilirse, TPMS arıza göstergesi yanacaktır.

Sistemin, HYUNDAI yetkili servisine kontrol ettirilmesini öneririz.

NOT

- Eğer araç güç tedarik kablolarının veya polis merkezlerindeki, resmi dairelerdeki, yayın istasyonlarındaki, askeri üslerdeki, havaalanlarındaki veya yayın kulelerindeki gibi telsiz vericilerin yakınında bulunuyorsa, TPMS arıza göstergesi yanabilir. Bu durum, Lastik Basıncı İzleme Sisteminin (TPMS) normal çalışmasına engel olabilir.
- Kar lastikleri veya araç içinde notebook bilgisayar, şarj cihazı, uzaktan kumanda veya navigasyon cihazı gibi ayrı satın alınmış aygıtlar kullanılıyorsa, TPMS arıza göstergesi yanabilir. Bu durum, Lastik Basıncı İzleme Sisteminin (TPMS) normal çalışmasına engel olabilir.

TPMS'li Bir Lastiđi Deđiřtirme

Eđer bir lastiđinizin patlamıřsa, Düşük Lastik Basıncı göstergesi yanar. Patlak lastiđi HYUNDAI yetkili servisinde kontrol ettirmenizi öneririz.

NOT

HYUNDAI tarafından onaylanmış tamir malzemesi kullanmanızı öneririz.

Lastiđi yeni bir lastik ile deđiřtirdiđinizde, lastik basınç sensöründeki ve tekerlekteki sıvı conta temizlenmelidir.

Her tekerlek, supabın arkasında lastiđe monte edilmiş bir lastik basıncı sensörü ile donatılmıştır. TPMS'ye özel jantlar kullanmalısınız. Lastiklerinize HYUNDAI yetkili servis tarafından bakım yapılması önerilir.

İnik lastiđi stepne ile deđiřtirsenez bile, inik lastik onarılıp araca takılmaya kadar, Düşük Lastik Basıncı göstergesi açık kalacaktır.

İnik lastiđi stepne ile deđiřtirdikten sonra, Düşük Lastik Basıncı göstergesi birkaç dakika yanabilir veya yanıp sönebilir, çünkü stepneye takılı olan TPMS sensörü etkinleştirilmiştir.

İnik lastik önerilen basınca göre şiřirilip araca takıldıđında, veya yeni bir TPMS sensörü takıldıđında, TPMS arıza göstergesi ve düşük lastik basıncı göstergeleri aracın hareketinden birkaç dakika sonra söner.

Eđer gösterge aracın hareketinden birkaç dakika sonra sönmezse, aracınızın HYUNDAI yetkili servisi tarafından kontrol edilmesini öneririz.

NOT

Eđer orijinal olarak takılmış lastik, stepne ile deđiřtirilmişse, deđiřtirilen stepnedeki TPMS (Lastik Basıncı İzleme Sistemi) sensörü yeniden başlatılmalıdır ve orijinal lastikteki TPMS sensörünün HYUNDAI yetkili servisi tarafından devreden çıkartılmasını öneririz. Eđer stepne taşıyıcısına yerleştirilen orijinal olarak takılmış lastikteki TPMS sensörü hâlâ etkinse, lastik basıncı izleme sistemi düzgün çalışmayabilir. Sisteme sadece HYUNDAI yetkili servisi tarafından müdahale edilmesini öneririz.

Bir lastiğin inik olduğunu sadece gözle tespit edemeyebilirsiniz. Lastik basıncını ölçmek için daima iyi kalitede bir lastik basınç sayacı kullanınız. Sıcak (sürüşten dolayı) bir lastiğin soğuk bir lastiğe göre daha yüksek basınca sahip olacağını lütfen unutmayınız.

Soğuk lastik demek, aracın en az 3 saat park edilmiş olması ve bu süre içinde 1,6 km'den az yol kat etmiş olması demektir.

Lastik basıncını ölçmeden önce lastiklerin soğumasını bekleyiniz. Önerilen basınçta hava basmadan önce lastiğin soğuk olduğundan daima emin olunuz.

NOT

Eğer aracınızda Lastik Basıncı İzleme Sistemi varsa, HYUNDAI tarafından onaylanmış bir sıvı lastik conta malzemesi kullanmanızı öneririz. Sıvı conta malzemesi, lastik basınç sensörlerine hasar verebilir.

⚠ UYARI

TPMS

- TPMS, yoldaki engeller ve çukurlar gibi dış etkenler nedeniyle oluşan şiddetli ve ani bir lastik hasarı için sizi uyaramaz.
- Araçta herhangi bir dengesizlik hissederseniz, derhal ayağınızı gazdan çekiniz, kademeli olarak hafif kuvvetle frene basınız ve yolun emniyetli bir bölümüne yanaşınız.

⚠ UYARI

TPMS'nin Korunması

Lastik Basınç İzleme Sistemi (TPMS) parçalarını kurcalamak, modifiye etmek veya iptal etmek, sistemin sürücüyü düşük lastik basıncı durumları ve/veya TPMS arızaları hakkında uyarı özelliğini engelleyebilir. Lastik Basınç İzleme Sistemi (TPMS) parçalarını kurcalamak, modifiye etmek veya iptal etmek, aracın o bölümüyle ilgili garantiyi geçersiz kılabilir.

⚠ UYARI**AVRUPA için**

- Araçta değişiklik yapmayınız. Bu TPMS'nin çalışmasına engel olabilir.
- Piyasada sunulan tekerleklerde TPMS sensörü bulunmaz.
- Güvenliğiniz için, değişim için kullanacağınız parçaları HYUNDAI yetkili servisinden temin etmenizi öneririz.
- Piyasa malı tekerlek kullanıyorsanız, HYUNDAI yetkili servisi tarafından onaylanmış TPMS sensörü kullanınız. Aracınızda TPMS sensörü bulunmuyorsa veya TPMS düzgün çalışmıyorsa, ülkenizde yapılan periyodik araç muayenelerinden geçemeyebilirsiniz.

(Devam ediyor)

(Devam ediyor)

*Aşağıdaki dönem içinde AV-RUPA pazarında satılan tüm araçlar TPMS ile donatılmıştır.

- Yeni model araç : 1 Kasım 2012 ~
- Güncel model araç : 1 Kasım 2014~ (Araç tescil işlemlerine bağlı olarak)

LASTİK BASINCI İZLEME SİSTEMİ (TPMS) (TİP B, VARSA)



- (1) Düşük lastik basıncı göstergesi / TPMS arıza göstergesi
- (2) Düşük lastik basıncı konum göstergesi (LCD ekranda görünür)

Stepne de (eğer verilmişse) dahil tüm lastikler ayda bir soğukken kontrol edilmeli ve araç üreticisinin araç etiketinde veya lastik basınç etiketinde önerdiği basınçla şişirilmelidir (Eğer aracınızda araç etiketinde veya lastik basınç etiketinde belirtilenden farklı ebatta lastikler varsa, o lastiklere uygun hava basıncını belirlemelisiniz.).

Aracınız, ilave bir emniyet önlemi olarak, lastiklerinizden birisinde veya daha çoğunda bariz bir inme durumunda düşük lastik basıncı göstergesinin yanmasını sağlayan lastik basıncı izleme sistemi (TPMS) ile donatılmıştır. Buna göre, düşük lastik basıncı göstergesi yandığı zaman, mümkün olan en kısa sürede durmalı ve lastiklerinizi kontrol etmeli, uygun basınçla şişirmelisiniz. Önemli derecede inmiş lastiklerle araç sürmek lastiklerin aşırı ısınmasına ve patlamasına neden olur. İnik lastikler aynı zamanda yakıt verimliliğini ve lastik ömrünü de azaltır ve aracın yol tutuşunu ve durma kabiliyetini etkileyebilir.

Lütfen TPMS'nin uygun lastik bakımı yerine geçmediğini unutmayın; lastikteki inme TPMS düşük lastik basıncı göstergesinin yanmasını tetikleyecek seviyeye düşmese bile, doğru lastik basıncını muhafaza etmek sürücünün sorumluluğudur.

Aracınızda ayrıca TPMS'nin düzgün çalışmadığını gösteren bir TPMS arıza göstergesi de bulunur. TPMS arıza göstergesi düşük lastik basıncı sinyal lambasına bağlıdır. Sistem bir arıza algıladığında, sinyal lambası yaklaşık bir dakika kadar yanıp söner, sonra devamlı yanık kalır. Arıza devam ettikçe, bu sıralama araç her çalıştığında devam eder. Arıza göstergesi yandığında, sistem düşük lastik basıncını tespit edemeyebilir veya bunun sinyalini veremeyebilir. TPMS arızaları değişik nedenlerle oluşabilir, örneğin araca değişik lastikler veya jantlar takılması TPMS'nin düzgün çalışmasını engelleyebilir.

Bir veya daha fazla lastiği veya janti değiştirdiğinizde, değiştirilen lastik veya jantların TPMS'nin düzgün çalışmasına olanak verdiğinden emin olmak için, daima TPMS arıza göstergesini kontrol ediniz.

i Bilgilendirme

Aşağıdakilerden biri olursa, HYUNDAI yetkili servisinde sistemi kontrol ettirmenizi öneririz.

1. Düşük lastik basıncı göstergesi/ TPMS arıza göstergesi, motor çalışırken veya kontak anahtarı "ON" konumuna getirildiği zaman 3 saniye süreyle yanmaz.
2. TPMS arıza göstergesi yaklaşık 1 dakika yanıp söndükten sonra, yanar durumda kalır.
3. Düşük lastik basıncı konum göstergesi yanık kalır.

Düşük Lastik Basıncı Göstergesi



Düşük Lastik Basıncı Konum Göstergesi



OGB064009/Q

Lastik basıncı izleme sistemi uyarı göstergeleri yandığı zaman, ve uyarı mesajı gösterge LCD ekranında görüntülendiğinde, lastiklerinizden birisinde veya birkaçında bariz bir basınç düşüşü vardır. Düşük lastik basıncı konum göstergesi uyarı mesajı, ilgili pozisyon ışığının yanmasıyla hangi lastiğin basıncında önemli düşme olduğunu gösterir.

Eğer hem gösterge hem de LCD uyarı mesajı yanıyor, derhal hızınızı azaltın, sert dönüşlerden kaçının ve durma mesafesindeki artışı göz önüne alın. Mümkün olan en kısa sürede durmalı ve lastiklerinizi kontrol etmelisiniz.

Sürücü tarafındaki orta sütunun dış paneli üzerinde bulunan araç etiketi veya lastik basınç etiketinde belirtilen basınçlara göre lastikleri şişiriniz.

Eğer bir benzin istasyonuna ulaşamıyorsanız veya lastik basılan havayı tutmuyorsa, lastiği stepne ile değiştiriniz.

Düşük basınçlı lastiği stepne ile değiştirdikten sonra, aşağıdakilerden birisi meydana gelir:

- TPMS arıza göstergesi yaklaşık 1 dakika için yanıp sönebilir ve sonra stepneye TPMS sensörü takılmış olmadığı için sürekli yanmaya devam eder (sensörlü stepne araçta yoktur).
- Stepnede TPMS sensörü olmadığı için, sürüş sırasında TPMS arıza göstergesi sürekli yanmaya devam eder (değiştirilen lastiğinde sensör olan araçta).

NOT

Eğer lastik basıncı sıcak hava için önerilen lastik basıncına göre ayarlanmışsa, kışın veya soğuk havada düşük lastik basıncı göstergesi yanabilir. Bu, TPMS'nizin arızalı olduğunu göstermez. Çünkü ısıdaki düşme lastik basıncının da orantılı şekilde düşmesine neden olur.

Aracınızla sıcak bir bölgeden soğuk bir bölgeye veya soğuk bir bölgeden sıcak bir bölgeye gittiğinizde, veya dış hava sıcaklığı önemli ölçüde arttığında veya düştüğünde, lastik basıncını kontrol etmeli ve önerilen basınca ayarlamalısınız.

⚠ UYARI

Düşük Basınç Hasarı

Önemli derecede düşük lastik basıncı aracı dengesiz yapar ve araç kontrolünün kaybına ve daha uzun frenleme mesafelerine neden olur.

Düşük basınçlı lastiklerle sürmeye devam etmek, lastiklerin aşırı ısınmasına ve patlamasına neden olabilir.



TPMS (Lastik Basıncı İzleme Sistemi) Arıza Göstergesi

Lastik Basıncı İzleme Sistemi'nde bir sorun olduğunda, TPMS arıza göstergesi bir dakika kadar yanıp söndükten sonra sürekli yanar.

Problemin nedenini anlamak için mümkün olan en kısa sürede sistemi HYUNDAI yetkili servisine kontrol ettirmenizi öneririz.

i Bilgilendirme

TPMS ile ilgili bir arıza varsa, düşük lastik basıncı konum göstergesi, araçta düşük basınçlı lastik olsa bile göstermeyecektir.

TPMS'li Bir Lastiği Değiştirme

Eğer bir lastiğiniz patlamışsa, Düşük Lastik Basıncı ve Konum göstergeleri yanar. Sistemin, HYUNDAI yetkili servisine kontrol ettirilmesini öneririz (varsa).

NOT

HYUNDAI tarafından onaylanmış sıvı contaı kullanmanızı öneririz.

Lastiği yeni bir lastik ile değiştirdiğinizde, lastik basınç sensöründeki ve tekerlekteki sıvı conta temizlenmelidir.

Her tekerlek, supabın arkasında lastiğe monte edilmiş bir lastik basıncı sensörü ile donatılmıştır. TPMS'ye özel jantlar kullanmalısınız. Lastiklerinize HYUNDAI yetkili servis tarafından bakım yapılması önerilir.

Düşük basınçlı lastiği stepne ile değiştirdikten sonra, aracı yaklaşık 10 dakika süreyle 25 km/saatin üzerinde kullanırsanız, aşağıdakilerden birisi meydana gelir:

- TPMS arıza göstergesi yaklaşık 1 dakika için yanıp sönebilir ve sonra stepneye TPMS sensörü takılmış olmadığı için sürekli yanmaya devam eder. (sensörlü stepne araçta yoktur)
- Stepnede TPMS sensörü olmadığı için, sürüş sırasında TPMS arıza göstergesi sürekli yanmaya devam eder (değiştirilen lastiğinde sensör olan araçta).

Bir lastiğin inik olduğunu sadece gözle tespit edemeyebilirsiniz. Lastik basıncını ölçmek için daima iyi kalitede bir lastik basınç sayacı kullanın. Sıcak (sürüşten dolayı) bir lastiğin soğuk (en az 3 saat yerinde duran ve bu 3 saat içinde 1,6 km.den az yol kat etmiş olan) bir lastiğe göre daha yüksek basınca sahip olacağını lütfen unutmayınız.

Lastik basıncını ölçmeden önce lastiklerin soğumasını bekleyin. Önerilen basınçta hava basmadan önce lastiğin soğuk olduğundan daima emin olunuz.

Soğuk lastik demek, aracın 3 saat yeride durması ve bu 3 saatlik süre içinde 1,6 km'den az yol kat etmiş olması demektir.

NOT

Eğer aracınızda Lastik Basıncı İzleme Sistemi varsa, HYUNDAI tarafından onaylanmış bir sıvı conta malzemesi kullanmanızı öneririz. Sıvı conta malzemesi, lastik basınç sensörlerine hasar verebilir.

⚠ UYARI

TPMS

- TPMS, yoldaki engeller ve çukurlar gibi dış etkenler nedeniyle oluşan şiddetli ve ani bir lastik hasarı için sizi uyaramaz.
- Araçta herhangi bir dengesizlik hissederseniz, derhal ayağınızı gazdan çekiniz, kademe olarak hafif kuvvetle frene basınız ve yolun emniyetli bir bölümüne yavaşınız.

⚠ UYARI

TPMS'nin Koruması

Lastik Basınç İzleme Sistemi (TPMS) parçalarını kurcalamak, modifiye etmek veya iptal etmek, sistemin sürücüyü düşük lastik basıncı durumları ve/veya TPMS arızaları hakkında uyarıma kabiliyetini engelleyebilir. Lastik Basınç İzleme Sistemi (TPMS) parçalarını kurcalamak, modifiye etmek veya iptal etmek, aracın o bölümüyle ilgili garantiyi geçersiz kılabilir.

⚠ UYARI**TPMS'nin Koruması**

- Araçta değişiklik yapmayınız. Bu TPMS'nin çalışmasına engel olabilir.
- Piyasada sunulan tekerleklerde TPMS sensörü bulunmaz.
- Güvenliğiniz için, değişim için kullanacağınız parçaları HYUNDAI yetkili servisinden temin etmenizi öneririz.
- Piyasa malı tekerlek kullanıyorsanız, HYUNDAI yetkili servisi tarafından onaylanmış TPMS sensörü kullanınız. Aracınızda TPMS sensörü bulunmuyorsa veya TPMS düzgün çalışmıyorsa, ülkenizde yapılan periyodik araç muayenelerinden geçemeyebilirsiniz.

(Devam ediyor)

(Devam ediyor)

* Aşağıdaki dönem içinde AVRUPA pazarında satılan tüm araçlar TPMS ile donatılmıştır.

- Yeni model araç : 1 Kasım 2012 ~
- Güncel model araç : 1 Kasım 2014~ (Araç tescil işlemlerine bağlı olarak)

ARACIN ÇEKİLMESİ

Çekme Hizmeti

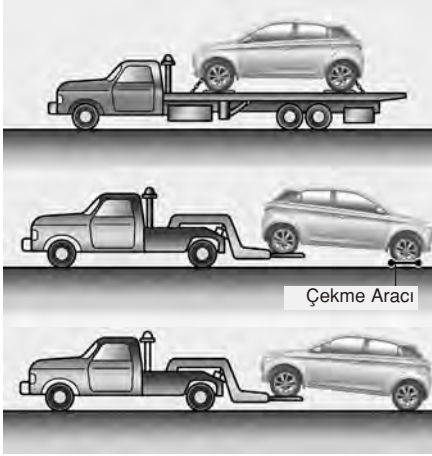

Eğer acil durumda çekme gerekiyorsa, bunun HYUNDAI yetkili servisi veya ticari bir kurtarma şirketi tarafından yapılmasını öneririz.

Araca hasar verilmesini önlemek için doğru kaldırma ve çekme prosedürleri gereklidir. Tekerlekli çekici veya düz kasa kullanımı önerilir.

Römork çekme bilgileri için Bölüm 5'teki "Römork çekme" konusuna bakınız.

Aracı arka tekerlekleri yerde (tekerlekli taşıyıcı olmadan) ve ön tekerlekleri kaldırılmış olarak çekmek uygundur.

Yüklü tekerleklerden biri ya da süspansiyon elemanlarından biri zarar görürse, ya da araç yerde ön tekerleklerinden çekilirse, ön tekerleklerin altında bir çekme arabası kullanınız.

Ticari bir kurtarma aracı tarafından çekilirken ve tekerlekli taşıyıcı kullanılmadan, araç arkasından değil, daima önünden kaldırılmalıdır.

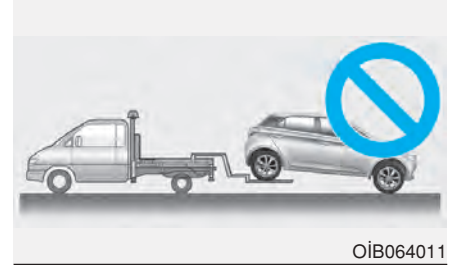

OİB064011

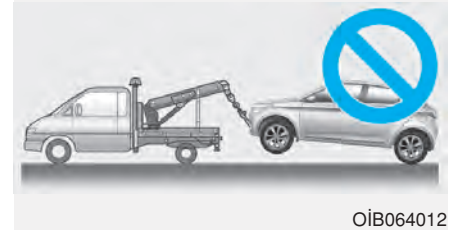

OİB064012

NOT

- Aracı ön tekerlekleri yerde olarak arkadan çekmeyiniz. Çünkü bu araca hasar verir.
- Askı tipi ekipman kullanmayınız. Tekerlekli krika veya düz kasa ekipmanı kullanınız.

Acil durumda tekerlekli taşıyıcı olmadan aracınızı çekerken:

1. Kontak anahtarını ACC konumuna getiriniz.
2. Vitesi N (Boş) konumuna alınız.
3. El frenini indiriniz.

NOT

Aracın çekilmesi sırasında vitesi N (Boş) konumuna almamak şanzımana iç hasar verir.

Çıkarılabilen Çekme Kancası (ön) (varsa)

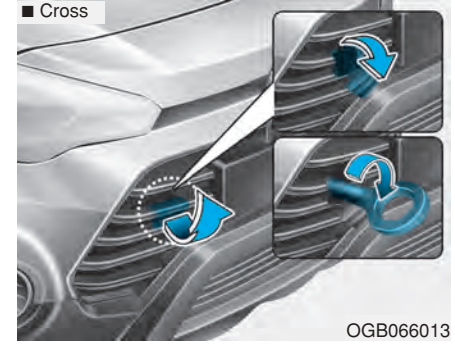

1. Bagaj kapağını açınız ve çekme kancasını alet çantasından çıkartınız.
2. Ön tampondaki kapağı açınız.
3. Çekme kancasını tam oturuncaya kadar saat yönünde çevirerek deliğe monte ediniz.
4. Kullandıktan sonra çekme kancasını çıkartınız ve kapağı kapatınız.

Acil Durumda Aracın Çekilmesi

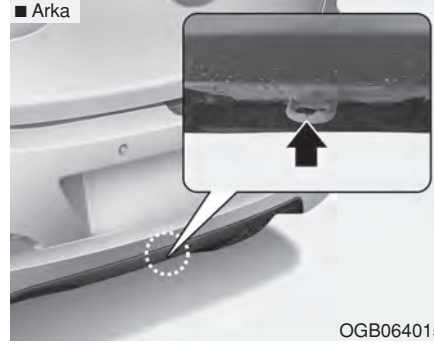
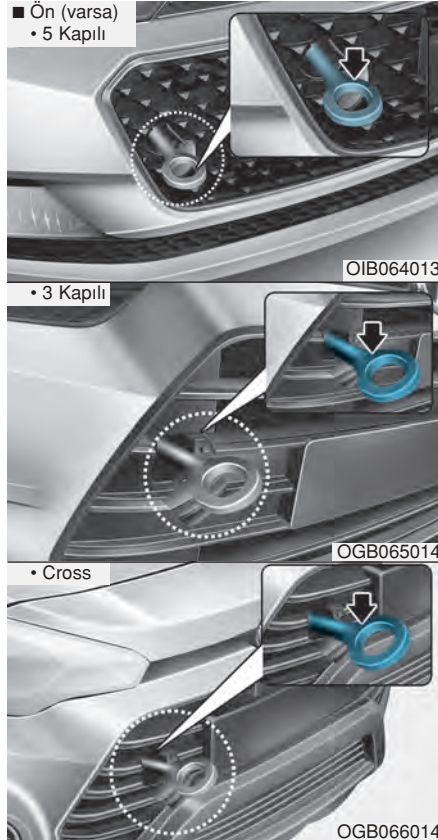

Eğer aracın çekilmesi gerekiyorsa, bunun HYUNDAI yetkili servisi veya ticari bir kurtarma şirketi tarafından yapılmasını öneririz.

Acil bir durumda kurtarma servisi bulunamıyorsa, aracınız, ön (veya arka) tarafta altta bulunan acil çekme kancasına tespit edilen halat veya zincir ile çekilebilir.

Aracı çekerken çok dikkatli olunuz. Çekilen araç içinde direksiyon ve frenleri kullanacak bir sürücü bulunmalıdır.

Bu şekilde çekme, sadece sert zeminli yollarda, kısa bir süre için ve düşük hızda yapılabilir.

Ayrıca, tekerlekler, akslar, güç aktarma organları, direksiyon ve frenler iyi durumda olmalıdır.

- Çekme kancalarını bir aracı çamurdan, kumdan veya aracın kendi gücüyle kurtulamadığı başka bir durumdan kurtarmak için kullanmayınız.
- Kurtarıcı araçtan daha ağır bir aracı çekmeyiniz.
- Her iki aracın sürücüsü de birbirleriyle sık sık haberleşmelidir.

NOT

- Çekme halkasına bir çekme kayışı bağlayınız.
- Çekme için aracın çekme kancalarından başka bir bölümünü kullanmak aracın gövdesine hasar verebilir.
- Sadece araç çekmek için özel olarak yapılmış halat veya zincir kullanınız. Verilen çekme kancasına halat veya zinciri sağlam şekilde bağlayınız.
- Acil çekme işleminden önce, kancanın çatlak veya hasarlı olup olmadığını kontrol ediniz.
- Çekme halatı veya zincirini sağlam şekilde kancaya bağlayınız.
- Kancayı aniden kuvvetle çekmeyiniz. Devamlı ve eşit kuvvet uygulayınız.
- Kancaya hasar vermemek için, yandan veya dik açıyla çekmeyiniz. Daima düz olarak ileriye doğru çekiniz.

UYARI

Aracı çekerken çok dikkatli olunuz.

- Ani hareketlerden ve düzensiz manevralardan kaçınınız. Bunlar acil çekme kancasına ve halat veya zincire aşırı gerilim bindirir. Kanca ve halat veya zincir kırılabilir ve ciddi yaralanma veya hasara neden olabilir.
- Eğer aracı hareket ettirmek mümkün olmazsa, zorlayarak çekmeye devam etmeyiniz. Yardım için HYUNDAI yetkili servisini veya ticari kurtarma servisini arayınız.
- Aracı mümkün olduğu kadar düz doğrultuda çekiniz.
- Çekme esnasında araçtan uzak durunuz.

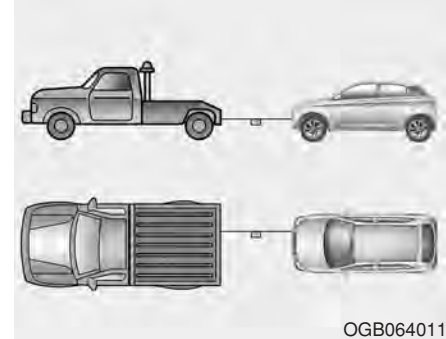

- Uzunluğu 5 m'den kısa olan bir çekme kayışı kullanınız. Kayışın ortasına daha iyi görünmesi için beyaz veya kırmızı bir bez (yaklaşık 30 cm uzunluğunda) bağlayınız.
- Çekme sırasında kayışın gevşememesi için dikkatli sürünüz.

Acil durumda çekme uyarıları

- Direksiyonun kilitli olmaması için kontağı ACC konumuna getiriniz.
- Vitesi N (Boş) konumuna alınız.
- El frenini indiriniz.
- Fren pedalına normalden daha kuvvetli basınız. Çünkü fren performansınız azalmış olacaktır.
- Hidrolik direksiyon sistemi çalışmayacağı için direksiyonu daha büyük bir kuvvetle çevirmeniz gerekecektir.
- Uzun bir yokuştan aşağı iniyorsanız, frenler aşırı ısınabilir ve fren performansı düşebilir. Sık sık durunuz ve frenlerin soğumasını bekleyiniz.

NOT

- Otomatik Şanzıman

- **Araç dört tekerleği yerde çekilecekse, sadece önden çekilmelidir. Vitesin boşa alınmış olduğundan emin olunuz. Araç hızı 40 km/saat seviyesinin üzerinde olmamalı, çekme mesafesi 25 km'yi aşmamalıdır. Kontak anahtarı "ACC" konumunda olmalı ve böylelikle direksiyon simidinin kilitlemesi önlenmelidir. Çekilen araç içinde direksiyon ve frenleri kullanacak bir sürücü bulunmalıdır.**
- **Çekme öncesinde, otomatik şanzıman yağ seviyesini kontrol edin. Seviye yağ çubuğu üzerindeki "HOT" çizgisinin altında ise, yağı tamamlayınız. Yağ ilavesi yapamıyorsanız, araç çekme arabası üzerinde çekilmelidir.**

Bakım

Motor bölümü	7-3	El freni.....	7-37
Bakım servisleri	7-7	El freninin kontrol edilmesi.....	7-37
Araç sahibinin sorumluluğu	7-7	Yakıt Filtresi (Dizel).....	7-38
Kullanıcı bakım önlemleri	7-7	Yakıt filtresinden su boşaltılması.....	7-38
Kullanıcı bakımı	7-10	Hava filtresi.....	7-39
Kullanıcı bakımı programı	7-10	Filtre Değişimi.....	7-39
Periyodik bakım hizmeti	7-12	Polen filtresi	7-40
Periyodik bakım işlemlerinin açıklaması	7-24	Filtre kontrolü.....	7-40
Motor yağı	7-28	Filtre Değişimi.....	7-40
Motor yağı seviyesinin kontrolü	7-28	Silecek lastikleri	7-42
Motor yağı ve filtresi değişimi	7-29	Silecek lastikleri kontrolü	7-42
Motor Soğutma Suyu	7-30	Silecek lastiğinin değiştirilmesi	7-42
Soğutucu seviyesinin kontrolü.....	7-30	Akü.....	7-46
Önerilen antifriz	7-32	En iyi akü bakımı için	7-46
Soğutma suyunun değiştirilmesi	7-32	Akü kapasitesi etiketi	7-48
Fren/debriyaj hidroliği	7-33	Akünün şarj edilmesi	7-49
Fren/debriyaj hidroliği seviyesinin kontrolü	7-33	Sıfırlamalar	7-49
Otomatik şanzıman yağı.....	7-35		
Otomatik şanzıman yağı seviye kontrolü.....	7-35		
Otomatik şanzıman yağının değiştirilmesi.....	7-36		
Cam yıkama suyu.....	7-37		
Cam yıkama suyu seviyesinin kontrolü.....	7-37		

Lastikler ve jantlar	7-51
Lastik bakımı	7-51
Önerilen soğuk lastik havası basınçları.....	7-51
Lastik basıncının ölçülmesi.....	7-53
Lastik rotasyonu	7-54
Tekerlek ayarları ve lastik balans ayarı	7-55
Lastik değiştirme	7-55
Tekerlek değiştirme.....	7-55
Lastik yol tutuşu	7-56
Lastik bakımı	7-56
Lastik yanğındaki etiketler.....	7-56
Düşük yanak profilli lastik	7-60
Sigortalar	7-62
Ana sigorta (çoklu sigorta)	7-66
Sigorta/röle paneli açıklaması	7-67
Ampuller	7-79
Far, konum lambası, sağ-sol sinyal lambası ve ön sis lambası ampulü değişimi.....	7-80
Far ve ön sis farı yükseklik ayarı (Avrupa için)	7-83
Yan sinyal lambası değişimi	7-90
Arka lamba grubunda ampul değişimi	7-90
Üçüncü fren lambası değişimi	7-92
Plaka aydınlatma ampulünün değiştirilmesi	7-92
İç lamba ampulünün değiştirilmesi	7-93

Dış bakım	7-94
Dış bakım.....	7-94
İç bakım	7-100
Emisyon kontrol sistemi	7-101
Karter emisyon kontrol sistemi.....	7-101
Buhar emisyon kontrol sistemi.....	7-101
Egzoz emisyon kontrol sistemi	7-102

MOTOR BÖLÜMÜ

■ Benzinli Motor (Kappa 1.0 T-GDI)

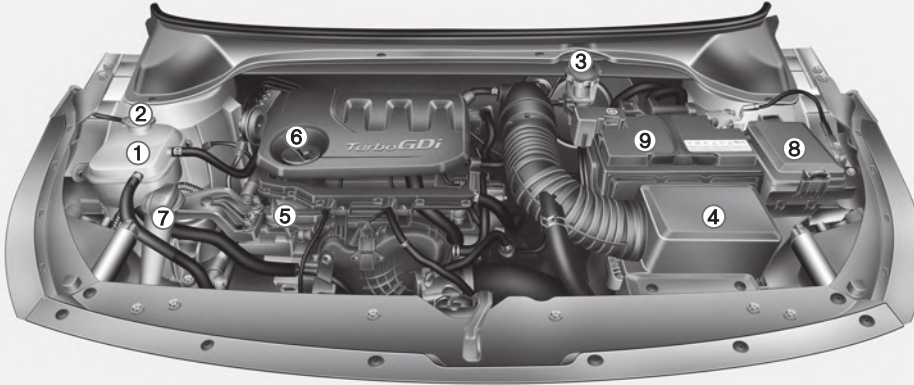

1. Motor soğutma suyu genişleme tankı
2. Radyatör kapağı
3. Fren/Debriyaj hidroliği deposu
4. Hava filtresi
5. Motor yağı seviye çubuğu
6. Motor yağı dolum kapağı
7. Ön cam yıkama suyu haznesi
8. Motor bölümü sigorta kutusu
9. Akü

Araçtaki gerçek motor bölümü şekildedekinden farklı olabilir.

OGB076101

■ Benzinli Motor (Kappa 1.25 MPI)

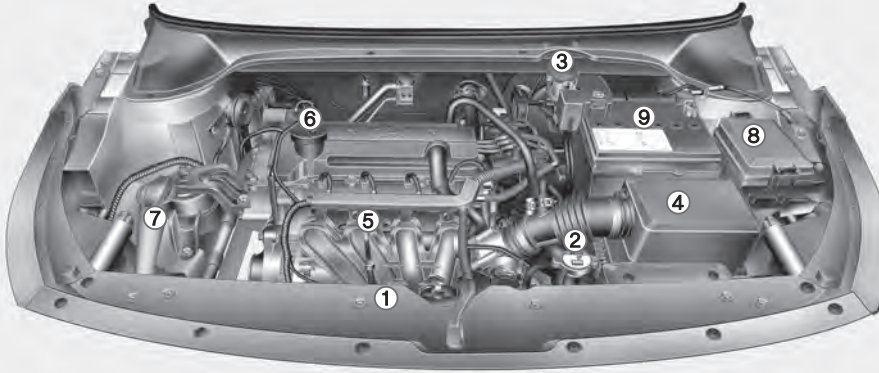

1. Motor soğutma suyu genleşme tankı
2. Radyatör kapağı
3. Fren/Debriyaj hidroliği deposu
4. Hava filtresi
5. Motor yağı seviye çubuğu
6. Motor yağı dolum kapağı
7. Ön cam yıkama suyu haznesi
8. Motor bölmesi sigorta kutusu
9. Akü

Araçtaki gerçek motor bölümü şekildedekinden farklı olabilir.

OGB074101

■ Benzinli Motor (Kappa 1.4 MPI)

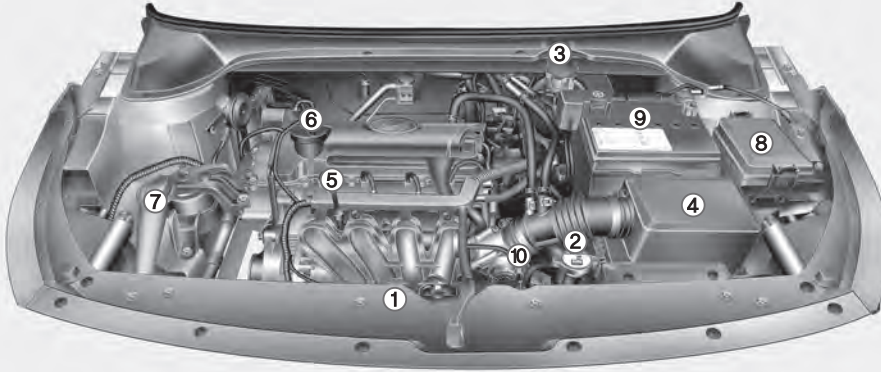

1. Motor soğutma suyu genişleme tankı
2. Radyatör kapağı
3. Fren/Debriyaj hidroliği deposu
4. Hava filtresi
5. Motor yağı seviye çubuğu
6. Motor yağı dolum kapağı
7. Ön cam yıkama suyu haznesi
8. Motor bölümü sigorta kutusu
9. Akü
10. Otomatik şanzıman yağ seviye çubuğu*

* :varsa

Araçtaki gerçek motor bölümü şekildedekinden farklı olabilir.

OGB074102

■ Dizel Motor

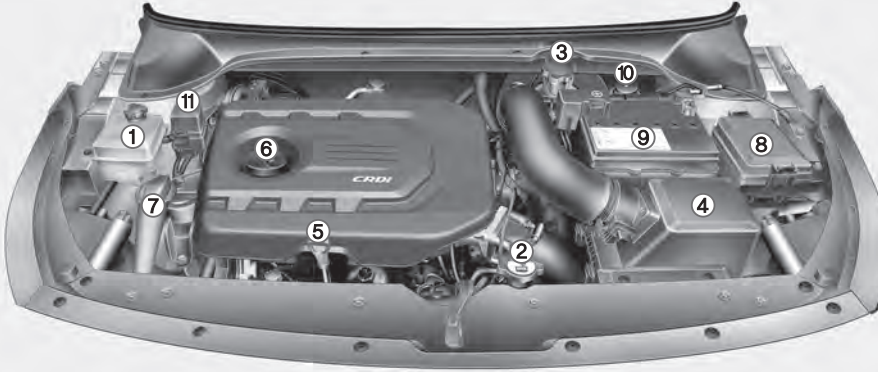

1. Motor soğutma suyu genleşme tankı
2. Radyatör kapağı
3. Fren/Debriyaj hidroliği deposu
4. Hava filtresi
5. Motor yağı seviye çubuğu
6. Motor yağı dolum kapağı
7. Ön cam yıkama suyu haznesi
8. MMotor bölmesi sigorta kutusu
9. Akü
10. Yakıt filtresi
11. Dizel sigorta kutusu

Araçtaki gerçek motor bölümü şekildedekinden farklı olabilir.

OGB074100

BAKIM SERVISLERİ

Bakım ve kontrol işlemlerini yaparken araca ve size bir zarar gelmemesi için azami özeni göstermelisiniz.

Kusurlu, eksik veya yetersiz servis, aracınızda hasara, kazalara veya kişisel yaralanmalara yol açabilecek kullanım sorunlarına neden olabilir.

Araç sahibinin sorumluluğu

i Bilgilendirme

Bakım, servis ve kayıt tutma, kullanıcının sorumluluğundadır.

Aracınızın HYUNDAI yetkili servisi tarafından bakım ve onarımının yapılmasını öneririz.

Aracınızın gerekli bakım işlemlerinin, ilerideki sayfalarda görülen programlı servis tablolarına uygun olarak ve doğru bir şekilde yapıldıklarını gösteren belgeleri muhafaza etmelisiniz. Servis ve bakım işlemlerinizin, aracınızın garanti koşulları ile uyumlu olarak yapılmasını sağlamak için bu bilgilere ihtiyacınız vardır.

Ayrıntılı garanti bilgileri aracınızın Garanti Belgesi'nde mevcuttur.

Uygun olmayan bakım veya gerekli bakım eksikliğine bağlı onarım veya ayar işlemleri garanti kapsamında değildir.

Kullanıcı bakım önlemleri

Hatalı ya da eksik bakım, sorunlara yol açabilir. Bu bölümde uygulanması kolay servis bakım hususlarına ilişkin bilgiler verilmektedir.

i Bilgilendirme

Garanti süresi içindeki araç sahibi tarafından yapılan hatalı bakımlar garanti kapsamını etkileyebilmektedir. Ayrıntılı bilgi için, araç ile birlikte verilmiş olan Garanti Belgesi kitapçığına bakınız. Servis veya bakım işlemleri için tereddüdünüz varsa, sistemi HYUNDAI yetkili servisinde kontrol ettirmenizi öneririz.

⚠ UYARI

Bakım çalışmaları

- Araç üzerinde servis bakım işinin yapılması tehlikeli olabilir. Bazı bakım işlemlerini yaparken ciddi biçimde yaralanabilirsiniz. İşin yapılması ile ilgili doğru alet ve donanımınız yok ise ya da yeterli bilgi ve deneyimden yoksunsanız, aracınıza HYUNDAI yetkili servisinde müdahale edilmesini öneririz.
- Motor çalışırken kaputun altında çalışmak tehlikelidir. Üzerinizde mücevher ya da bol giysi varsa bu durum çok daha tehlikeli olmaktadır. Bunlar hareketli parçalara takılabilir ve yaralanmaya neden olabilir.

(Devam ediyor)

(Devam ediyor)

Bundan dolayı, kaput açıkken motoru çalıştırmamız gerekiyorsa, motora ya da soğutma fanına yaklaşımadan önce üzerinizdeki tüm mücevherleri (özellikle yüzükler, bilezikler, saatler ve gerdanlıklar) ve kravat, kaşkol ve benzer bol giysileri çıkarmayı unutmayınız.

NOT

- Motor üst muhafazasının (varsa) veya yakıt ile ilgili parçaların üzerine ağır nesnelere koymayınız veya aşırı kuvvet uygulamayınız.
- Yakıt sistemini gözden geçirirken (yakıt hatları ve yakıt enjeksiyon cihazları), HYUNDAI yetkili servisine başvurmanızı öneririz.
- Motor üst muhafazası (varsa) sökülmüş durumda iken uzun süre aracı kullanmayınız.
- Motor bölmesini kontrol ederken, ateşle yakınına gitmeyiniz. Yakıt, yıkama sıvısı, vs. yangına neden olabilen yanabilir yağlardır.
- Aküye, ateşleme kablolarına ve elektrik kablolarına temas etmeden önce akünün “-“ kutup başını çıkartmalısınız. Aksi durumda elektrik akımından dolayı çarptırabilirsiniz.

(Devam ediyor)

(Devam ediyor)

- İç trim kapağını bir düz tornavida ile çıkardığınızda, kapağa zarar vermemeye dikkat ediniz.
- Ampulleri değiştirirken ve temizlerken, yanma veya elektrik çarpması tehlikesine karşı dikkatli olunuz.

KULLANICI BAKIMI

Aşağıda listelenen işlemler, aracınızın güvenli kullanılması için sağlamak amacıyla belirtilen aralıklarla yapılması gereken kontrol ve bakımları göstermektedir.

Herhangi bir olumsuz durum derhal servisimize bildirilmelidir.

Bu bakım kontrolleri genellikle garanti kapsamında değildir ve işçilik, parça ve kullanılan yağlayıcı bedelleri sizden talep edilir.

Kullanıcı bakımı programı

Yakıt almak için durduğunuzda:

- Motor yağı seviyesini kontrol ediniz.
- Soğutma suyu haznesindeki soğutma sıvısının seviyesini kontrol ediniz.
- Ön cam yıkama suyu seviyesini kontrol ediniz.
- Lastik havalarını kontrol ediniz.

⚠ UYARI

Motor sıcakken, soğutma suyu seviyesini kontrol ederken dikkatli olunuz. Basınç altındaki, kaynar soğutma suyu veya buhar püskürebilir. Bu, yanıklara veya başka önemli yaralanmalara neden olabilir.

Aracınızı kullanırken:

- Egzoz sesinde olabilecek değişimlere veya araç içinde egzoz dumanı kokusuna dikkat ediniz.
- Direksiyonda titreşim olup olmadığını kontrol ediniz. Direksiyonda olası sertleşmelere veya gevşemelere ya da doğru gidiş rotasındaki kaymalara dikkat ediniz.
- Düz, pürüzsüz bir yolda giderken aracınızın sürekli olarak bir yöne kaymasına veya direksiyonun bir yöne “çekmesine” dikkat ediniz.
- Fren yaparken olağan dışı seslere, bir yana çekme olup olmadığını, fren pedalının boşluğa veya sertliğe dikkat ediniz.
- Şanzımda kaydırma veya kullanımında değişimler olursa, şanzıman yağ seviyesini kontrol ediniz.
- Otomatik vitesin P konumunu (Park) kontrol ediniz.
- El frenini kontrol ediniz.
- Aracınızın altından yağ sızıntısı olup olmadığını kontrol ediniz (Klima sisteminden, kullanım sırasında veya kullanımın ardından su damlaması normaldir.).

En az ayda bir:

- Soğutma suyu haznesindeki motor soğutma suyunun seviyesini kontrol ediniz.
- Fren lambaları, sinyal lambaları ve dörtlü flaşör de dahil olmak üzere, bütün dış lambaların çalışmasını kontrol ediniz.
- Stepne de dahil olmak üzere, tüm lastiklerin hava basıncını kontrol ediniz.

Yılda en az iki kez (her ilkbaharda veya her Sonbaharda):

- Radyatör, ısıtıcılar ve klima hortumlarında sızıntı veya hasar olup olmadığını kontrol ediniz.
- Ön cam yıkama suyu püskürtücüsünü ve sileceklerin çalışmasını kontrol ediniz. Cam silme suyu ile ıslatılmış temiz bir bezle silecek lastiklerini temizleyiniz.
- Far ayarlarını kontrol ediniz.
- Susturucuyu, egzoz borularını, koruyucu siperleri ve kelepçeleri kontrol ediniz.
- Tüm emniyet kemerlerinin çalışmasını ve olası aşınmaları kontrol ediniz.
- Lastiklerin aşınmasını ve tekerlek bijonlarının tork kontrolünü yapınız/yaptırınız.

Yılda en az bir kez:

- Karoseri ve kapılardaki su boşalma deliklerini temizleyiniz.
- Kapı menteşelerini ve kapı kapanma aksamını, motor kaputu menteşelerini yağlayınız.
- Kapı ve motor kaputu kilit ve mandallarını yağlayınız.
- Kapılardaki lastik contaları yağlayınız.
- Klima sistemini kontrol ediniz.
- Otomatik vites bağlantısını ve kumandaları kontrol ediniz ve yağlayınız.
- Aküyü ve kutuplarını temizleyiniz.
- Fren (ve debriyaj) hidroliği seviyesini kontrol ediniz.

PERİYODİK BAKIM HİZMETİ

Araç, genellikle aşağıdaki koşullardan hiçbirinin mevcut olmadığı yerlerde kullanılıyorsa, Normal Bakım Programını takip ediniz. Aşağıdaki koşullardan herhangi biri mevcutsa, Güç Kullanım Koşulları İçin Bakım'ı uygulayınız.

- Arka arkaya kısa mesafeli sürüş.
- Tozlu ortamda veya kumlu alanlarda sürüş.
- Frenlerin yoğun kullanılması.
- Tuz veya diğer aşındırıcı malzemelerin kullanıldığı bölgelerde sürüş.
- Çakıllı ve çamurlu yollarda sürüş.
- Dağlık alanlarda sürüş.
- Uzun rölanti süreleri veya düşük hızla kullanma.
- Düşük hava sıcaklıklarında ve/veya aşırı nemli ortamlarda uzun süre kullanma.
- %50 oranında yoğun şehir içi trafik ve 32°C sıcaklığın üzerinde sürüş.
- 170 km/sa üzerinde kullanım.
- Römork çekilmesi.

Aracınız yukarıda belirtilen koşullarda kullanılıyorsa, Normal Bakım Programında belirtilenlerden daha sık yağ kontrolü yapmalı, yağı değiştirmeli veya tamamlamalısınız. Çizelgede gösterilen süre veya mesafelerde, önerilen bakımları yapmaya devam ediniz.

NORMAL BAKIM PROGRAMI – BENZİNLİ MOTOR

BAKIM KONUSU	BAKIM PERİYODLARI	Ay adedi veya gidilen yol, hangisi daha önce dolarsa.								
		Aylar	12	24	36	48	60	72	84	96
		Km x 1,000	15	30	45	60	75	90	105	120
Tahrik kayışları *1		K	K	K	K	K	K	K	K	
Motor yağı ve motor yağı filtresi *2		D	D	D	D	D	D	D	D	
Motor yağı ve motor yağı filtresi *2 (1.0L T-GDI motor için)		15.000 km'de veya 12 ayda bir değiştiriniz.								
Hava filtresi		K	D	K	D	K	D	K	D	
Bujiler		MPI	160.000 km'de veya 120 ayda bir değiştiriniz *3							
		1.0 T-GDI	75.000 km'de veya 60 ayda bir değiştiriniz *3							
Yakıt katkı maddeleri		15.000 km'de veya 12 ayda bir ekleyiniz.								

K : Gözden geçiriniz ve gerekiyorsa, ayarlayınız, düzeltiniz, temizleyiniz veya değiştiriniz.

D : Yenileyiniz veya değiştiriniz.

*1 : Alternatör, hidrolik direksiyon (ve su devridaim) ve klima (varsa) kayışlarını ayarlayınız.
Kontrol ediniz ve gerekiyorsa düzeltiniz veya değiştiriniz.

*2 : Her 500 km'de veya uzun yolculuklara çıkmadan önce motor yağı seviyesini ve sızıntıları kontrol ediniz.

*3 : Size kolaylık olması için, başka bakım işlemlerini yaptırırken, değişme zamanı gelmeden de yağ değiştirebilirsiniz.

NORMAL BAKIM PROGRAMI – BENZİNLİ MOTOR (DEVAM)

BAKIM KONUSU	BAKIM PERİYODLARI	Ay adedi veya gidilen yol, hangisi daha önce dolarsa.								
		Aylar	12	24	36	48	60	72	84	96
		Km x 1,000	15	30	45	60	75	90	105	120
Yakıt buhar hortumu ve yakıt deposu kapağı				K			K			
Vakum hortumu			K		K		K		K	
Yakıt filtresi *4					D				D	
Yakıt boruları, hortumları ve bağlantıları				K			K			
Soğutma sistemi		Her gün “soğutma suyu seviyesini ve sızıntıyı” kontrol ediniz. Tahrik kayışını veya triger kayışını değiştirirken “Su pompasını” kontrol ediniz.								

K : Gözden geçiriniz ve gerekiyorsa, ayarlayınız, düzeltiniz, temizleyiniz veya değiştiriniz.

D : Yenileyiniz veya değiştiriniz.

*4 : Yakıt filtresi bakım gerektirmez diye kabul edilir, ancak yakıt kalitesine bağlı olarak bakım programında periyodik kontrol önerilir. Yakıt akışında azalma, güç kaybı, zor çalışma, vs. gibi problemlerin görülmesi durumunda, bakım programına bağlı olmaksızın yakıt filtresini değiştirmenizi, bunun için HYUNDAI yetkili servisine başvurmanızı öneririz.

NORMAL BAKIM PROGRAMI – BENZİNLİ MOTOR (DEVAM)

BAKIM KONUSU	BAKIM PERİYODLARI	Ay adedi veya gidilen yol, hangisi daha önce dolarsa.								
		Aylar	12	24	36	48	60	72	84	96
		Km x 1,000	15	30	45	60	75	90	105	120
Motor soğutma suyu *5		Başlangıçta, her 210.000 km'de veya 120 ayda bir değiştiriniz: bundan sonra, her 40.000 km'de veya 24 ayda bir değiştiriniz.								
Akü durumu		K	K	K	K	K	K	K	K	
Bütün elektrikli sistemler			K			K		K		K
Fren boruları, hortumları ve bağlantıları		K	K	K	K	K	K	K	K	
Fren pedalı, debriyaj pedalı			K			K		K		K
El freni		K	K	K	K	K	K	K	K	
Fren/debriyaj hidroliği		K	D	K	D	K	D	K	D	
Disk frenler ve balatalar		K	K	K	K	K	K	K	K	
Kampana frenler ve balatalar (varsa)			K			K		K		K

K : Gözden geçiriniz ve gerekiyorsa, ayarlayınız, düzeltiniz, temizleyiniz veya değiştiriniz.

D : Yenileyiniz veya değiştiriniz.

*5 : Eksik soğutma sıvısını tamamlarken, aracınız için yalnız kaliteli soğutma suyu katkısı kullanın ve fabrikada doldurulmuş olan soğutma sıvısına asla sert su karıştırmayınız. Uygun olmayan soğutma suyu karışımı önemli arızalara veya motor hasarlarına neden olabilir.

NORMAL BAKIM PROGRAMI – BENZİNLİ MOTOR (DEVAM)

BAKIM KONUSU	BAKIM PERİYODLARI	Ay adedi veya gidilen yol, hangisi daha önce dolarsa.							
	Aylar	12	24	36	48	60	72	84	96
	Km x 1,000	15	30	45	60	75	90	105	120
Direksiyon kutusu, bağlantı ve körükleri		K	K	K	K	K	K	K	K
Aks ve aks körükleri		K	K	K	K	K	K	K	K
Lastik (basınç ve dış aşınması)		K	K	K	K	K	K	K	K
Ön süspansiyon rotilleri		K	K	K	K	K	K	K	K
Şasi ve kaportadaki civata ve somunlar		K	K	K	K	K	K	K	K
Klima soğutucu (varsa)		K	K	K	K	K	K	K	K
Klima kompresörü (varsa)		K	K	K	K	K	K	K	K
Polen filtresi (varsa)		D	D	D	D	D	D	D	D
Düz şanzıman yağı (varsa) *6		Her 60.000 km'de veya 48 ayda bir kontrol ediniz.							
Otomatik şanzıman yağı (varsa)		Her 120.000 km'de veya 72 ayda bir değiştiriniz.							

K : Gözden geçirin ve gerekiyorsa, ayarlayınız, düzeltiniz, temizleyiniz veya değiştiriniz.

D : Yenileyiniz veya değiştiriniz.

*6 : Düz şanzıman yağı, aracın her yüksek seviyeli suya girişinden sonra değiştirilmelidir.

GÜÇ KOŞULLARDA PERİYODİK BAKIM – BENZİNLİ MOTOR

Aşağıda sıralanan bakım konuları, ağır koşullarda çalışan araçlarda daha sık uygulanmalıdır.

Uygun bakım aralıkları için aşağıdaki tabloya bakınız.

K: Kontrol ediniz ve gerekiyorsa ayarlayınız, düzeltiniz, temizleyiniz veya değiştiriniz. D: Yenileyiniz veya değiştiriniz.

Bakım konusu	Bakım işlemi	Bakım periyodları	Sürüş şartları
Motor yağı ve yağı filtresi	D	Başlangıçta, her 7.500 km'de veya 6 ayda bir değiştiriniz: bundan sonra, her 10.000 km'de veya 6 ayda bir değiştiriniz.	A, B, C, D, E, F, G, H, I, J
Motor yağı ve motor yağı filtresi (1.0L T-GDI motor için)	D	Her 7,500 km'de veya 6 ayda bir değiştiriniz.	A, B, C, D, E, F, G, H, I, J
Hava filtresi	D	Koşullara bağlı olarak, daha sık değiştiriniz.	C, E
Bujiler	D	Koşullara bağlı olarak, daha sık değiştiriniz.	B, H
Düz şanzıman yağı (varsa)	D	Her 120.000 km'de	C, D, E, F, G, H, I, J
Otomatik şanzıman yağı (varsa)	D	Her 100.000 km'de	A, C, D, E, F, G, H, I, J
Direksiyon kutusu, bağlantı ve körükleri	K	Koşullara bağlı olarak, daha sık kontrol ediniz.	C, D, E, F, G
Ön süspansiyon rotilleri	K	Koşullara bağlı olarak, daha sık kontrol ediniz.	C, D, E, F, G

Bakım konusu	Bakım işlemleri	Bakım periyodları	Sürüş şartları
Disk frenler ve balatalar, kaliperler ve rotorlar	K	Koşullara bağlı olarak, daha sık kontrol ediniz.	C, D, E, G, H
Kampana frenler ve balatalar	K	Koşullara bağlı olarak, daha sık kontrol ediniz.	C, D, E, G, H
El freni	K	Koşullara bağlı olarak, daha sık kontrol ediniz.	C, D, G, H
Aks ve aks körükleri	K	Koşullara bağlı olarak, daha sık kontrol ediniz.	C, D, E, F, G, H, I, J
Polen filtresi (varsa)	D	Koşullara bağlı olarak, daha sık değiştiriniz.	C, E

Zor sürüş koşulları

- A: Arka arkaya kısa mesafeli sürüş
- B: Uzun süreli rölantide çalışma
- C: Tozlu ve çakıllı yollarda sürüş
- D: Soğuk havalarda tuz veya diğer paslandırıcı maddelerin kullanıldığı alanlarda sürüş
- E : Kumlu alanlarda sürüş

- F: % 50 oranında yoğun şehir içi trafik ve 32°C sıcaklığın üzerinde sürüş
- G: Dağlık alanlarda sürüş.
- H: Römork çekilmesi
- I : Devriye aracı, taksi, ticari araç veya çekici araç olarak kullanma
- J: 170 km/s üzerinde sürüş

NORMAL BAKIM PROGRAMI – DİZEL MOTOR

BAKIM KONUSU	BAKIM PERİYODLARI	Ay adedi veya gidilen yol, hangisi daha önce dolarsa								
		Aylar	12	24	36	48	60	72	84	96
		Km x 1,000	15	30	45	60	75	90	105	120
Tahrik kayışları *1		Başlangıçta, her 90,000 km'de veya 48 ayda bir kontrol ediniz: bundan sonra, her 30.000 km'de veya 24 ayda bir kontrol ediniz.								
Motor yağı ve motor yağı filtresi *2 *3		D	D	D	D	D	D	D	D	
Hava filtresi		D	D	D	D	D	D	D	D	
Yakıt dolum kapağı				K			K			
Yakıt filtresi kartuşu *4		K	K	K	D	K	K	K	D	
Yakıt boruları, hortumları ve bağlantıları		K	K	K	K	K	K	K	K	

K : Kontrol ediniz ve gerekiyorsa ayarlayınız, düzeltiniz, temizleyiniz veya değiştiriniz.

D : Yenileyiniz veya değiştiriniz.

*1 : Tahrik kayışı gerdiricisini, rölanti ve alternatörü, kasnağı kontrol ediniz ve gerekiyorsa düzeltiniz veya değiştiriniz.

*2 : Her 500 km'de (350 mil), veya uzun yolculuklara çıkmadan önce motor yağı seviyesini ve sızıntıları kontrol ediniz.

*3 : Motor yağı seviyesi düzenli olarak kontrol edilmeli ve gereğince bakım yapılmalıdır. Yetersiz miktarda motor yağı ile çalışması motora hasar verebilir, ve garanti bu tarz bir hasarı karşılamaz.

*4 : Bakım programı yakıt kalitesine bağlıdır. Sadece kaliteli bir yakıt < "EN590 veya benzeri"> kullanıldığında uygulanabilir. Dizel yakıt özellikleri EN590 Standardına uymuyorsa, daha sık değiştirilmelidir. Yakıt akışı kısıtlaması, boşalma, güç kaybı, zor çalışma problemi, vs. gibi önemli güvenlik nedenleri varsa, bakım programına bağlı olmaksızın yakıt filtresini değiştirmenizi, bunun için HYUNDAI yetkili servisine başvurmanızı öneririz.

NORMAL BAKIM PROGRAMI – DİZEL MOTOR (DEVAM)

BAKIM KONUSU	BAKIM PERİYODLARI	Ay adedi veya gidilen yol, hangisi daha önce dolarsa								
		Aylar	12	24	36	48	60	72	84	96
		Km x 1,000	15	30	45	60	75	90	105	120
Motor soğutma suyu *5		Başlangıçta, her 210.000 km'de veya 120 ayda bir değiştiriniz: bundan sonra, her 40.000 km'de veya 24 ayda bir değiştiriniz, *6								
Akü durumu		K	K	K	K	K	K	K	K	
Bütün elektrikli sistemler		K	K	K	K	K	K	K	K	
Fren boruları, hortumları ve bağlantıları		K	K	K	K	K	K	K	K	
Fren pedalı, debriyaj pedalı (varsa)		K	K	K	K	K	K	K	K	
El freni		K	K	K	K	K	K	K	K	
Fren/debriyaj hidroliği		D	D	D	D	D	D	D	D	
Disk frenler ve balatalar		K	K	K	K	K	K	K	K	
Kampana frenler ve balatalar (varsa)		K	K	K	K	K	K	K	K	

K : Kontrol ediniz ve gerekiyorsa ayarlayınız, düzeltiniz, temizleyiniz veya değiştiriniz.

D : Yenileyiniz veya değiştiriniz.

*5 : Eksik soğutma sıvısını tamamlarken, aracınız için yalnız kaliteli soğutma suyu katkısı kullanın ve fabrikada doldurulmuş olan soğutma sıvısına asla sert su karıştırmayınız. Uygun olmayan soğutma suyu karışımı önemli arızalara veya motorun bozulmasına neden olabilir.

*6 : Size kolaylık olması için, başka bakım işlemlerini yaptırırken, değişme zamanı gelmeden de yağ değiştirebilirsiniz.

NORMAL BAKIM PROGRAMI – DİZEL MOTOR (DEVAM)

BAKIM KONUSU	BAKIM PERİYODLARI	Ay adedi veya gidilen yol, hangisi daha önce dolarsa							
	Aylar	12	24	36	48	60	72	84	96
	Km x 1,000	15	30	45	60	75	90	105	120
Direksiyon kutusu, bağlantı ve körükleri		K	K	K	K	K	K	K	K
Tahrik mili ve Körükler		K	K	K	K	K	K	K	K
Lastik (basınç & diş aşınması)		K	K	K	K	K	K	K	K
Ön süspansiyon rotilleri		K	K	K	K	K	K	K	K
Şasi ve kaportadaki cıvata ve somunlar		K	K	K	K	K	K	K	K
Klima soğutucu (varsa)		K	K	K	K	K	K	K	K
Klima kompresörü (varsa)		K	K	K	K	K	K	K	K
Polen hava filtresi		D	D	D	D	D	D	D	D
Düz şanzıman yağı (varsa)		Her 60.000 km'de veya 48 ayda bir kontrol ediniz.							

K : Kontrol ediniz ve gerekiyorsa ayarlayınız, düzeltiniz, temizleyiniz veya değiştiriniz.

D : Yenileyin veya değiştirin.

GÜÇ KOŞULLARDA PERİYODİK BAKIM – DİZEL MOTOR

Aşağıda sıralanan bakım konuları, ağır koşullarda çalışan araçlarda daha sık uygulanmalıdır.

Uygun bakım aralıkları için aşağıdaki tabloya bakınız.

D : Değiştiriniz K : Kontrol ediniz ve gerekiyorsa ayarlayınız, düzeltiniz, temizleyiniz veya değiştiriniz.

Bakım konusu	Bakım işlemi	Bakım periyodları	Sürüş şartları
Motor yağı ve motor yağı filtresi	D	Her 7.500 km'de veya 6 ayda bir	A, B, C, F, G, H, I, J, K, L
Hava filtresi	D	Koşullara bağlı olarak, daha sık değiştiriniz.	C, E
Düz şanzıman yağı	D	Her 120,000 km.de	C, D, E, F, G, H, I, K
Direksiyon kutusu, bağlantı ve körükleri	K	Koşullara bağlı olarak, daha sık kontrol ediniz.	C, D, E, F, G
Ön süspansiyon rotilleri	K	Koşullara bağlı olarak, daha sık kontrol ediniz.	C, D, E, F, G
Disk frenler ve balatalar, kaliperler ve rotorlar	K	Koşullara bağlı olarak, daha sık kontrol ediniz.	C, D, E, G, H

Bakım konusu	Bakım işlemi	Bakım periyodları	Sürüş şartları
El freni	K	Koşullara bağlı olarak, daha sık kontrol ediniz.	C, D, G, H
Aks ve aks körükleri	K	Koşullara bağlı olarak, daha sık kontrol ediniz.	C, D, E, F, G, H, I, J, K, L
Klima kontrolü hava filtresi	D	Koşullara bağlı olarak, daha sık değiştiriniz.	C, E

Zor sürüş koşulları

- A: Arka arkaya kısa mesafeli sürüş
- B: Uzun süreli rölantide çalışma
- C: Tozlu ve çakıllı yollarda sürüş
- D: Düşük havalarda tuz veya diğer paslandırıcı maddelerin kullanıldığı alanlarda sürüş
- E : Kumlu alanlarda sürüş
- F: % 50 oranında yoğun şehir içi trafik ve 32°C sıcaklığın üzerinde sürüş

- G: Dağlık alanlarda sürüş.
- H: Römork çekilmesi
- I : Devriye aracı, taksi, ticari araç veya çekici araç olarak kullanma
- J: Çok soğuk havalarda kullanma
- K: 170 km/sa. üzerinde sürüş
- L : Sık sık dur-kalk koşullarında kullanım

PERİYODİK BAKIM İŞLEMLERİ AÇIKLAMALARI

Motor yağı ve filtresi

Motor yağı ve filtresi bakım programında belirtilen aralıklarda değiştirilmelidir. Araç güç koşullar altında kullanılıyorsa, yağ ve filtre değişiminin daha sık aralıklarda yapılması gerekir.

Tahrik kayışları

Tahrik kayışlarında kesik, çatlak, aşırı aşınma veya yağ bulaşma olup olmadığını kontrol ediniz ve gerektiğinde değiştiriniz. Tahrik kayışlarının gerginliğinin düzenli olarak kontrol edilmesi ve gerektiğinde ayarlanması gerekir.

NOT

Kayışı gözden geçireceğiniz zaman, kontak anahtarını LOCK/OFF veya ACC konumuna getiriniz.

Yakıt filtresi (kartuşu)

Tıkanmış filtre, aracın sürülebileceği hızı sınırlandırır, emisyon sisteminin hasar görmesine ve zor çalıştırma gibi bir çok problemlere yol açabilir. Yakıt deposu içinde çok fazla yabancı madde birikmiş olduğunda, yakıt filtresinin daha sık aralıklarla değiştirilmesi gerekir.

Yeni filtre takıldıktan sonra, motoru bir kaç dakika çalıştırın ve bağlantılarda kaçak kontrolü yapınız. Yakıt filtresinin HYUNDAI yetkili servisi tarafından değiştirilmesini öneririz.

Yakıt boruları, yakıt hortumları ve bağlantıları

Yakıt boruları, yakıt hortumları ve bağlantılarında kaçak ve hasar olup olmadığını kontrol ediniz. Yakıt hatlarının, yakıt hortum ve bağlantılarının HYUNDAI yetkili servisi tarafından değiştirilmesini öneririz.

⚠ UYARI

Sadece Dizel Motor İçin

Motor çalışırken veya motoru kapattıktan (stop ettikten) sonraki ilk 30 saniye içinde enjeksiyon sistemi üzerinde asla bir işlem yapmayınız. Yüksek basınç pompası, yakıt hattı, enjektörler ve yüksek basınç boruları, motor durduktan sonra bile hala yüksek basınç altındadır. Yakıt sızıntısı sırasında oluşan yakıt püskürmesi, cilde temas etmesi halinde ciddi yaralanmaya neden olabilir. Kalp pili kullanan kişiler, motorun çalışması sırasında motor bölümündeki Motor Kontrol Ünitesi (ECU) veya kablo demetine 30 cm mesafeden daha fazla yaklaşmamalıdır. Çünkü Ortak Yakıt Hattı Sistemindeki yüksek akımlar nedeniyle oldukça güçlü manyetik alanlar oluşmaktadır.

Buhar hortumu ve yakıt deposu kapağı

Buhar hortumu ve yakıt deposu kapağının bakım programında belirtilen aralıklarla kontrol edilmesi gerekir. Yeni buhar hortumu veya yakıt deposu kapağının düzgünce takılmış olduğundan emin olunuz.

Vakum karteri havalandırma hortumları (varsa)

Hortum yüzeylerini ısı ve/veya mekanik hasar belirtisi açısından kontrol ediniz. Sertleşmiş veya kırılmalı lastik, çatlak, yırtılma, kesik ve aşınmış ve aşırı şişmiş hortum arıza belirtisidir. Özellikle egzoz manifoldu gibi, yüksek ısı kaynaklarına yakın olan hortum yüzeylerinin dikkatli bir şekilde kontrol edilmesi gerekir. Hortumların teması sonucunda ısı hasar veya mekanik aşınma meydana gelmemesi için, hortumların herhangi bir ısı kaynağına, keskin kenarlara veya hareketli parçalara temas etmemelerini sağlamak üzere hortum güzergahını kontrol ediniz. Kelepçeler ve rakorlar gibi bütün hortum bağlantılarını kontrol edin ve bunların sağlam olduğundan ve herhangi bir kaçak

olmadığından emin olunuz. Herhangi bir bozulma veya hasar belirtisi olan hortumların derhal değiştirilmeleri gerekir.

Hava filtresi

Hava filtresini değiştireceğiniz zaman, orijinal HYUNDAI yedek parçası kullanmanızı öneririz.

Ateşleme bujileri (benzinli motor için)

Yeni bujilerin doğru ısı aralıklarında olduğundan emin olunuz.

UYARI

Motor sıcakken bujilerin bağlantısını ayırmayınız ve kontrol etmeyiniz. Kendi kendinizi yakabilirsiniz.

Supap boşluğu (varsa)

Aşırı subap gürültüsünü ve/veya motor titreşimini kontrol edin, gerekiyorsa ayar yapınız. Sisteme sadece HYUNDAI yetkili servisi tarafından müdahale edilmesini öneririz.

Soğutma sistemi

Radyatör, soğutma suyu deposu, hortumlar ve bağlantı parçaları gibi soğutma sistemi parçalarını kaçak veya hasar açısından kontrol ediniz. Hasar görmüş bir parça değiştirilmelidir.

Soğutma suyu

Motor soğutma suyunun bakım programı ile belirtilen aralıklarda değiştirilmesi gerekir.

Düz şanzıman yağı (varsa)

Düz şanzıman sıvısını bakım programına göre kontrol ediniz.

Otomatik şanzıman yağı (varsa)

Motor ve şanzımanın normal çalışma sıcaklığına gelmesinin ardından, hidrolik seviyesinin yağ çubuğunun “HOT” aralığı içinde yer alıyor olması gerekir. Otomatik şanzıman hidrolik seviyesini motor çalışır durumda ve şanzıman boşta olduğunda ve el freni iyice çekilmiş durumda kontrol ediniz.

i Bilgilendirme

Otomatik şanzıman yağı esasen kırmızı renktedir.

Araç kullanıldıkça, otomatik şanzıman yağının rengi kararmaya başlayacaktır. Bu normal bir durumdur ve rengin değişmesine bağlı olarak sıvının değişmesi gerektiğini düşünmeyiniz.

NOT

Önerilenin dışında bir yağın kullanılması şanzımanın bozulmasına ve arızalara neden olabilir. Yalnız özel otomatik şanzıman yağı kullanınız (Bölüm 8’de “Önerilen yağlar ve kapasiteler” kısmına bakınız.)

Fren hortumları ve boruları

Gözle kontrol ederek doğru takılıp takılmadığını, sürtünme, çatlak, deformasyon veya kaçak olup olmadığını kontrol ediniz. Bozulmuş veya hasar görmüş parçaları en kısa zamanda değiştirin.

Fren hidroliği

Fren hidroliği deposundaki fren hidroliği seviyesini kontrol ediniz. Hidrolik seviyesi, deponun yan tarafında bulunan “MIN” ve “MAX” işaretlerinin arasında olmalıdır. Sadece DOT 3 veya DOT 4 özelliklerine sahip yağ kullanınız.

El freni

El freni sistemi içinde, el freni kolu ve kablosunu kontrol ediniz.

Arka kampana frenler ve balatalar (varsa)

Arka fren kampanaları ve balatalarında karıncalanma, yanma, hidrolik kaçağı, kırılmış parçalar ve aşırı aşınma kontrolü yapınız.

Fren balataları, kaliperleri ve diskleri

Balatalarda aşırı aşınma, disklerde salgı veya aşınma ve kaliperlerde hidrolik kaçağını kontrol ediniz. Fren pabuç ve balatalarının aşınma limitlerini kontrol etmek üzere daha fazla bilgi için, Hyundai web sitesine bakınız.

(<http://service.hyundai-motor.com>)

Süspansiyon bağlantı cıvataları

Süspansiyon bağlantılarında gevşeme ve hasar kontrolü yapınız. Yeneden öngörülen torka sıkınız.

Direksiyon kutusu, bağlantı ve körükleri/ alt kol bilyalı mafsali

Bağlantıların eğriliği ve hasarını kontrol ediniz. Körükler ve bilyalı mafsallarda bozulma, çatlak veya hasar kontrolü yapın. Hasar görmüş bir parça değiştirilmelidir.

Ön aks ve körükler

Ön aksları, körükleri ve kelepçeleri çatlak, bozulma veya hasar bakımından kontrol ediniz. Hasarlı parçaları değiştirin ve gerektiğinde gres doldurunuz.

Klima soğutucu (varsa)

Klima boruları ve bağlantılarını kaçak ve hasar bakımından kontrol ediniz.

MOTOR YAĞI

Motor yağı seviyesinin kontrolü

- Benzinli motor
- Kappa 1.0 T-GDI

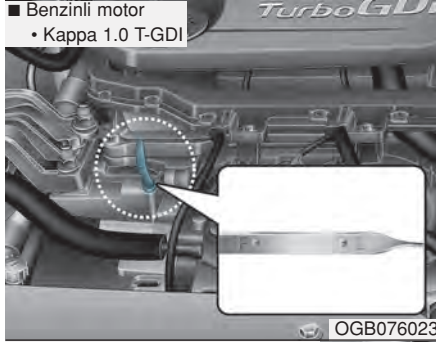

OGB076023

- Kappa 1.25 MPI/ Kappa 1.4 MPI

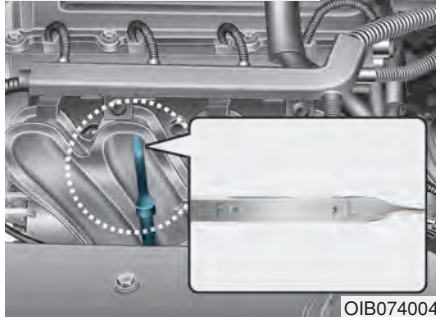

OIB074004

1. Aracın düz bir zemin üzerinde olduğundan emin olunuz.
2. Motoru çalıştırınız ve normal çalışma sıcaklığına gelmesini bekleyiniz.

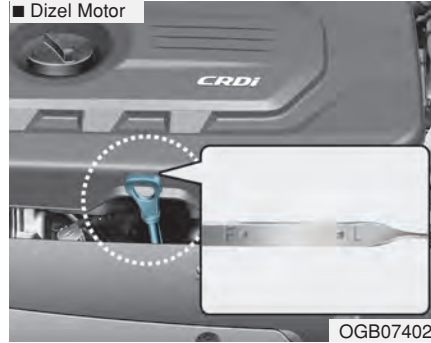

OGB074023

3. Motoru durdurunuz ve yağın kartere geri dönmesi için birkaç dakika (yaklaşık 5 dakika) bekleyiniz.
4. Yağ çubuğunu çekiniz, silerek temizleyin ve tekrar yerine yerleştiriniz.

⚠ UYARI

Radyatör hortumu

Motor yağını kontrol ederken veya eklerken radyatör hortumuna dokunmamaya çok dikkat ediniz. Çünkü sizi yakacak kadar sıcak olabilir.

5. Çubuğu tekrar dışarı çekiniz ve seviyeyi kontrol ediniz. Seviye F ve L arasında olmalıdır.

Motor yağı ve filtresinin HYUNDAI yetkili servisi tarafından değiştirilmesini öneririz.

NOT

- Motor yağı ilave ederken veya değiştirirken etrafa sıçratmayınız. Motor yağı motor bölümüne damlarsa, derhal silinmelidir.
- Yağ seviye çubuğunu silerken, temiz bir bezle silmelisiniz. Pislikler karışırsa, motor hasarı meydana gelebilir.

NOT

- Dizel motor

Motor yağının aşırı doldurulması durumunda, motor durduktan sonra çalkalanma nedeniyle motor bir süre daha ciddi olarak çalışmaya devam edebilir (dieseling). Bu durum, motor hızının ani artması, yanma sesi ve beyaz egzoz dumanı eşliğinde motor hasarına yol açabilir.

■ Benzinli motor
• Kappa 1.0 T-GDI

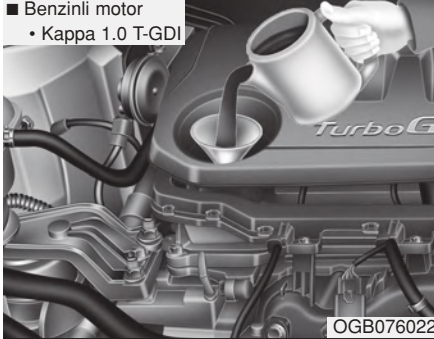

• Kappa 1.25 MPI/ Kappa 1.4 MPI

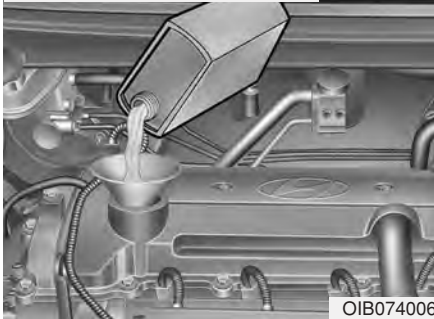

■ Dizel Motor

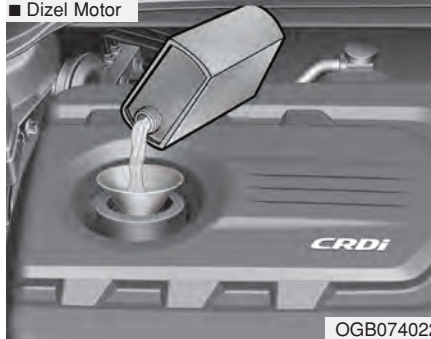

Motor yağı seviyesinin “L” ile “F” çizgileri arasında olması normaldir. **Aşırı doldurmuyunuz.**

Yağın motor aksamına damlamaması için bir huni kullanınız.

Yalnız belirlenmiş olan motor yağını kullanınız (Bölüm 8'deki “Önerilen yağlar ve kapasiteler” kısmına bakınız.).

Motor yağı ve filtresi değişimi



⚠ UYARI

Kullanılmış motor yağının cilt ile uzun süreli temas etmesi durumunda, cildin tahrişine veya cilt kanserine neden olabilir. Kullanılmış motor yağının, laboratuvar ortamında denek hayvanlar üzerinde kanserojen etkisi olan kimyasallar içerdiği görülmüştür. Kullanılmış yağ ile çalıştıktan sonra, en kısa zamanda ellerinizi sabun ve sıcak su ile iyice yıkayarak cildinizi daima koruyunuz.

MOTOR SOĞUTMA SUYU

Yüksek basınçlı soğutma sisteminin haznesine yıl boyunca kullanılabilen antifrizli soğutucu doldurulmuştur. Soğutucu haznesi fabrikada doldurulmuştur.

Yılda en az bir kez, kış sezonunu başında veya soğuk bir yöreye seyahat etmeden önce, antifriz koruma seviyesini (sıcaklığını) ve soğutma suyunun seviyesini kontrol ediniz.

NOT

- Motor soğutma suyu yokken aracı kullanmayınız. Su pompası, motor, vs. hasarına neden olabilir.
- Motor soğutma suyu eksikliği nedeniyle motor hararet yaptığında, motor soğutma suyunun aniden ilave edilmesi motorda çatlamalara neden olabilir. Hasarı önlemek için, motor soğutma sıvısını küçük miktarlarda ve yavaş yavaş ilave ediniz.

Soğutucu seviyesinin kontrolü

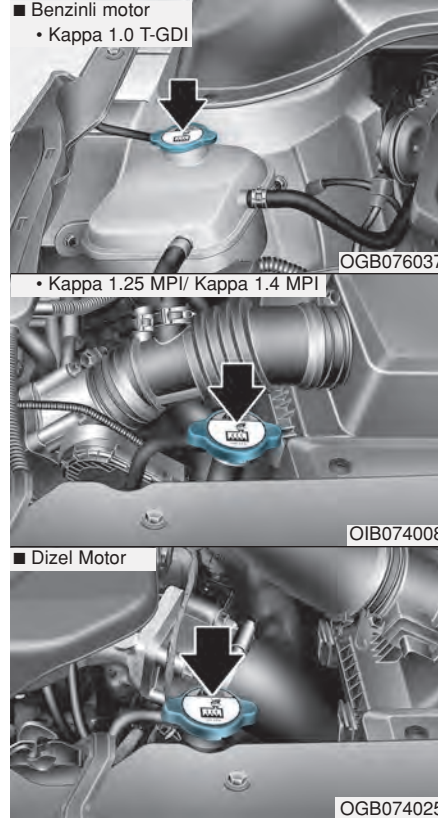

⚠ UYARI

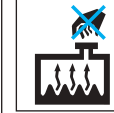

Radyatör kapağının açılması

- Motor çalışırken ve sıcak olduğunda, radyatör kapağını asla sökmeye kalkışmayınız. Böyle yapılması, soğutma sisteminde ve motorda hasara yol açabilir ve dışarı sıçrayan sıcak soğutucu veya buhar ciddi boyutta kişisel yaralanmalara neden olabilir.
- Motoru durdurunuz ve soğuya kadar bekleyiniz. Radyatör kapağını açarken çok dikkatli olunuz. Etrafına kalın bir havlu sarınız ve birinci stop durumuna gelene kadar yavaşça saat dönüş yönü tersine çeviriniz. Soğutma sisteminden basınç salınırken geride durunuz. Basıncın tamamının boşaldığından emin olduğunuzda, kalın bir havlu kullanarak kapağı aşağı doğru bastırınız ve onu çıkartmak için saatin tersi yönde döndürmeye devam ediniz.
(Devam ediyor)

(Devam ediyor)

- Motor çalışmıyor olsa bile, motor ve radyatör sıcakken radyatör kapağını veya boşaltma tapasını açmayınız. Hala, ciddi yaralanmalara neden olabilecek basınçlı sıcak sıvı ve buhar çıkabilir.

⚠ UYARI



Elektrik motoru (soğutma fanı), motor soğutma suyu sıcaklığı, soğutma sistemi basıncı ve araç hızı

tarafından kontrol edilir. Bazen motor çalışmadığı zaman da çalışabilir. Soğutma fanı kanatçıkları yakınında çalışma sırasında azami dikkat gösteriniz ve fanın aniden çalışması ile herhangi bir yaralanmaya yol açılmamasına dikkat ediniz. Motor soğutma suyu sıcaklığı düştükçe, elektrik motoru otomatik olarak durur. Bu normal bir durumdur.

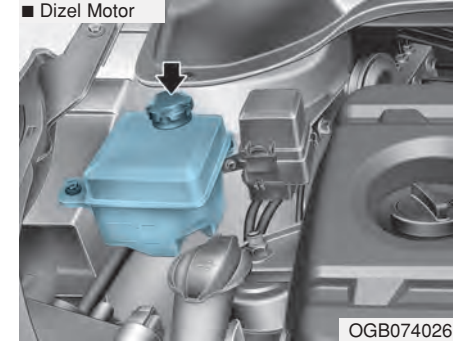
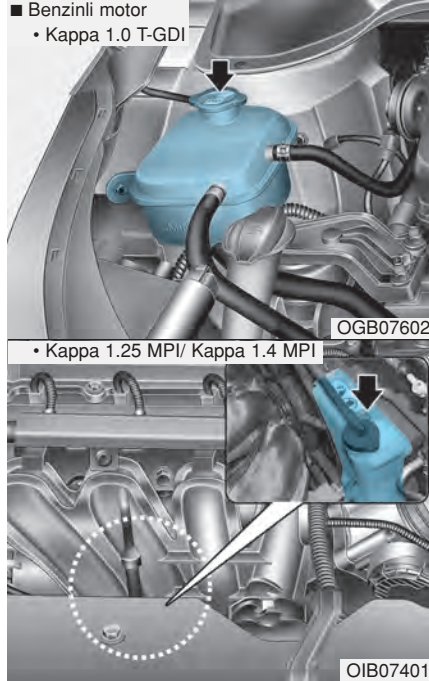

Tüm soğutma sistemi hortumlarının ve ısıtıcı hortumlarının durumlarını ve bağlantılarını kontrol ediniz. Balon yapmış veya deforme olmuş hortumları değiştiriniz.

Motor soğutma suyu seviyesi, motor soğuk olduğunda, soğutucu deposunun yan tarafındaki “F (MAX)” ile “L (MIN)” işaretleri arasında olmalıdır.

Soğutucu seviyesi düşükse, donma ve korozyona karşı koruma sağlamak için belirtilmiş soğutma sıvısından yeterli miktarda ekleyiniz. Seviyenin F (MAX) hizasına gelmesini sağlayın, ama aşırı doldurmayınız.

Katkı maddelerini sık sık tamamlamanız gerekiyorsa, sistemi HYUNDAI yetkili servisinde kontrol ettirmenizi öneririz.

Önerilen motor soğutucusu

- Soğutma sıvısında yalnız saf su (damıtılmış) kullanınız.
- Aracınızın motoru alüminyum motor parçalarından imal edilmiştir, korozyon ve donmanın önlenmesi için etilen glikol bazlı soğutucu suyla korunması gerekmektedir.
- Alkol veya metanol KULLANMAYIN veya soğutma sıvısına karıştırmayınız.
- Karışımın verimini düşürmemek için %60'tan fazla veya %35'ten az antifriz içeren bir karışımı kullanmayınız.

Karışım oranı için aşağıdaki tabloya bakınız.

Ortam Sıcaklığı	Karışım Oranı (hacimsel)	
	Antifriz	Su
-15°C	35	65
-25°C	40	60
-35°C	50	50
-45°C	60	40

⚠ UYARI



Radyatör kapağı

Motor ve radyatör sıcak olduğu zaman, radyatör kapağını çıkartmayınız. Basınç altında dışarı püskürecek kaynar soğutma suyu ve buhar önemli yaralanmalara neden olabilir.

Soğutma sıvısının değiştirilmesi

Soğutucu sıvısının sadece HYUNDAI yetkili servisi tarafından değiştirilmesini öneririz.

NOT

Soğutma sıvısını doldurmadan önce, alternatör veya benzeri motor aksamı üstüne soğutma suyu dökülmesini önlemek için, radyatör kapağının etrafına kalın bir bez koyunuz.

⚠ UYARI

Soğutma suyu

- Radyatörde kullanılan soğutucu veya antifrizi cam yıkama sıvısı haznesine koymayınız.
- Radyatör soğutucusu ön cama püskürtüldüğünde görüşü aşırı derecede engeller ve aracın kontrolünün kaybedilmesine ve boyalı yüzeylerin veya döşemenin bozulmasına neden olabilir.

FREN/DEBRİYAJ HİDROLİĞİ

Fren/debriyaj hidroliği seviyesinin kontrolü

■ Soldan Direksiyon

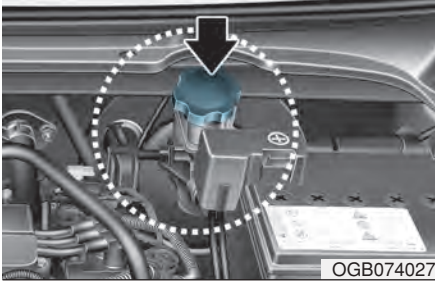

■ Sağdan Direksiyon

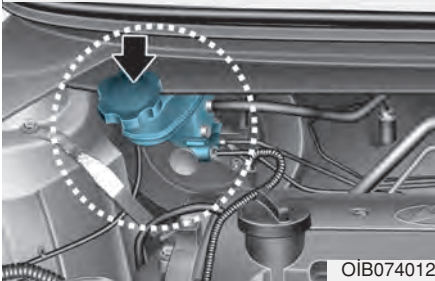

Depodaki hidrolik seviyesini düzenli olarak kontrol ediniz. Hidrolik seviyesi, deponun yan tarafında bulunan MAX ve MIN işaretlerinin arasında olmalıdır.

Fren/debriyaj hidroliği eklemek için haznenin kapağını açmadan önce, fren/debriyaj hidroliğinin kirlenmesini önlemek için kapağın çevresini iyice temizleyiniz.

Seviye düşükse, maksimum seviyeye kadar sıvı ile tamamlayınız. Gidilen mesafeye bağlı olarak seviye düşer. Bu, fren balatalarının aşınmasına bağlı, normal bir durumdur. Hidroliğin seviyesi aşırı düşükse, sistemi HYUNDAI yetkili servisine kontrol ettirmenizi öneririz.

Yalnızca önerilen fren/debriyaj hidroliğini kullanınız (Bölüm 8'deki "Önerilen yağlar ve kapasiteler" kısmına bakınız.).

Asla farklı türde hidrolikleri karıştırmayınız.

⚠ UYARI

Fren hidroliğinin eksilmesi

Fren sistemine sık sık hidrolik ilave edilmesi gerekiyorsa, aracınızı HYUNDAI yetkili servisine kontrol ettirmenizi öneririz.

i Bilgilendirme

Fren/debriyaj hidroliği doldurma kapağını çıkartmadan önce, kapaktaki uyarıları okuyunuz.

⚠ UYARI

Çıkartmadan önce dolum kapağını temizleyiniz. Yalnızca DOT 3 veya DOT 4 özelliğindeki uygun kapalı kaplardaki fren/debriyaj hidroliği kullanılmalıdır.

NOT

Fren/debriyaj hidroliđinin aracın boyalı kısımlarına temas etmemesine dikkat ediniz; yüzeyin boyasını bozulmasına neden olur.

Uzun bir süre açık havaya maruz kalmış olan fren/debriyaj hidroliđinin kalitesi bozulmuş olabileceđi için, asla kullanmayınız. Uygun bir şekilde bertaraf edilmelidir. Yanlış türde bir hidrolik doldurmayınız. Fren sistemine damlayacak birkaç damla motor yađı veya benzeri madeni yađ fren sistemi parçalarına zarar verebilir.

UYARI

Fren/debriyaj hidroliđi

Fren/debriyaj hidroliđini deđiştirirken veya ilave ederken dikkatli olunuz. Gözlerinize temas etmemesine dikkat ediniz. Fren/debriyaj hidroliđi gözlerinize temas edecek olursa, gözlerinizi derhal bol musluk suyu ile yıkayınız. En kısa zamanda gözlerinizi bir doktora muayene ettiriniz.

OTOMATİK ŞANZİMAN YAĞI (VARSA)

Otomatik şanzıman yağı seviye kontrolü

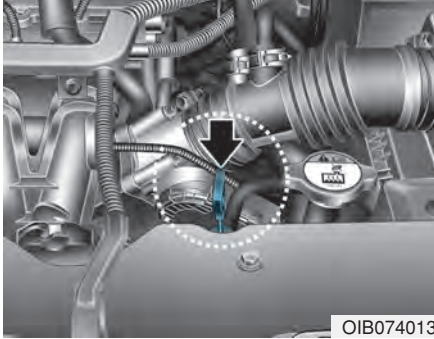

Otomatik şanzıman yağı seviyesi düzenli aralıklarla kontrol edilmelidir.

Aracı düz bir yere park edip el frenini çekin ve aşağıda belirtilen şekilde yağ seviyesini kontrol ediniz.

1. Vites kolunu N (Boş) konumuna alın ve motorun normal rölantide çalıştığını kontrol ediniz.

2. Şanzıman yeterince ısınınca (yağ sıcaklığı 70~80°C), örneğin, normal sürüşten 10 dakika sonra vites kolunu sırayla bütün konumlara alınız ve bundan sonra N (Boş) veya P (Park) konumuna getiriniz.



3. Hidrolik seviyesinin, seviye göstergesinin "HOT" (SICAK), iki işaret aralığında olduğunu doğrulayınız. Yağ seviyesi düşükse, doldurma deliğinden belirtilmiş özelliklerde olan yağ ilavesi yapınız. Yağ seviyesi yüksekse, boşaltma deliğinden yağın fazlasını boşaltınız.

4. Yağ seviyesi soğuk durumda (yağ sıcaklığı 20~30°C) kontrol edilirse, "C" (SOĞUK) çizgisine gelene kadar yağ ilave ediniz ve sonra yukarıda, 2. adımda belirtilen şekilde yağ seviyesini tekrar kontrol ediniz.

⚠ UYARI

Şanzıman yağı

Şanzıman yağ seviyesinin motor normal sıcaklıkta olduğunda kontrol edilmesi gerekir. Bunun anlamı, motor, radyatör, radyatör hortumu ve egzoz sisteminin çok sıcak olmaması demektir. Bu işlem sırasında kendinizi yakmamak için dikkat ediniz.

NOT

- Düşük yağ seviyesi şanzımanın kaçırmasına neden olur. Aşırı doldurma köpürmeye, yağ eksilmesine ve şanzımanın arızalanmasına neden olabilir.
- Önerilenin dışında bir yağın kullanılması şanzımanın bozulmasına ve arızalara neden olabilir.

i Bilgilendirme

“C” (SOĞUK) seviyesi yalnız bir referans olarak belirtilmiştir ve şanzıman yağı seviyesini belirlemek için KULLANILMAMALIDIR.

⚠ UYARI

El freni

Aracın ani hareket etmesine neden olmamak için, vites kolunu hareket ettirmeden önce el frenini çekiniz ve fren pedalına basınız.

i Bilgilendirme

Yeni otomatik şanzıman yağı kırmızı olmalıdır. Aracın üretildiği fabrikada, motor yağı veya antifrizden ayırt edilip, otomatik şanzıman yağı olduğunun anlaşılması için rengi kırmızıdır. Yağ kalitesinin bir belirtisi olmayan kırmızı boya kalıcı değildir. Araç kullanıldıkça, otomatik şanzıman yağının rengi kararmaya başlayacaktır. Renk açık kahverengi olarak da görülebilir. Bu nedenle, sistemin, bu bölümün başında Periyodik Bakım kısmında anlatıldığı şekilde HYUNDAI yetkili servisi tarafından değiştirilmesini öneririz.

Yalnız özel otomatik şanzıman yağı kullanınız. (Bölüm 8'deki “Önerilen yağlar ve kapasiteler” kısmına bakınız.)

Otomatik şanzıman yağının değiştirilmesi

Sistemin sadece HYUNDAI yetkili servisi tarafından değiştirilmesini öneririz.

YIKAMA SUYU

Cam yıkama suyu seviyesinin kontrolü

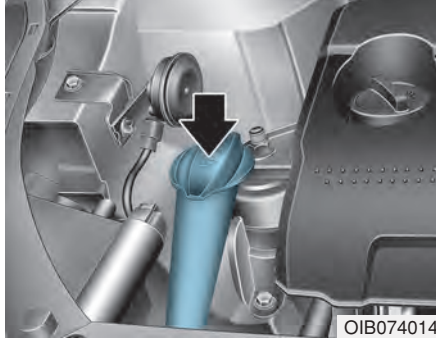

OIB074014

Hazne şeffaftır; böylece seviyeyi bir bakışla kolayca kontrol edebilirsiniz. Cam yıkama sıvısı haznesindeki seviyeyi kontrol edin, gerekiyorsa seviyeyi tamamlayın. Özel cam yıkama sıvısı mevcut değilse, musluk suyu da kullanılabilir. Ancak, soğuk havalarda donmaya karşı korumak için antifriz özellikli cam yıkama sıvısı karışımını kullanın.

⚠ UYARI

Soğutma suyu

- Radyatörde kullanılan soğutucu veya antifrizi cam yıkama sıvısına koymayınız.
- Radyatör soğutucusu ön cama püskürtüldüğünde görüşü aşırı derecede engeller ve aracın kontrolünün kaybedilmesine ve boyalı yüzeylerin veya döşemenin bozulmasına neden olabilir.
- Ön cam yıkama sıvılarında bir miktar alkol bulunmakta olup bu alkol belirli koşullar altında alev alabilir. Bujileri ya da alevi yıkayıcı sıvısı ya da yıkayıcı sıvısı haznesi ile temas ettirmeyiniz. Araç veya sistemin parçaları hasar görebilir.
- Ön cam yıkayıcı suyu insan ve hayvanlar için zehirlidir. Ön cam yıkayıcı sıvısı ile temas etmeyin ve kesinlikle içmeyin. Ciddi yaralanma ya da ölümlerle sonuçlanabilir.

EL FRENİ

El freninin kontrol edilmesi

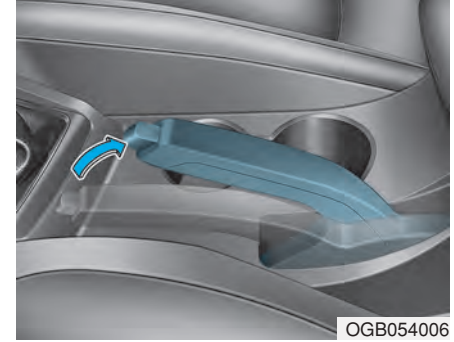

OGB054006

El frenini indirilmiş konumundan sonuna kadar çekilmiş konumuna kadar çekerken “tık” seslerini sayarak fren kolunun kursunu kontrol ediniz. Tek başına el freni de oldukça dik bir yokuşta aracı güvenle tutabilmelidir. Strok belirtilmiş olandan az veya fazla ise, HYUNDAI yetkili servisinde sistemi kontrol ettirmenizi öneririz.

Strok (kurs): 20 kg'lık bir kuvvet uygulamasında 6~8 “tık”.

YAKIT FİLTRESİ (DİZEL)

Yakıt filtresinden su boşaltılması

Dizel motorlardaki yakıt filtresinin, suyu mazottan ayırıp haznenin dibinde biriktirme gibi önemli bir işlevi vardır.

Yakıt filtresi haznesinde su birikmişse, kontak anahtarı ON konumuna alınınca uyarı ışığı yanar.



Eğer bu uyarı ışığı yanıyorsa, sisteme bir HYUNDAI yetkili servisinde müdahale ettirmenizi öneririz.

NOT

Yakıt filtresi haznesinde birikmiş olan su uygun zamanlarda boşaltılmazsa, yakıtı karışan su yakıt sistemi gibi önemli aksama zarar verebilir.

HAVA FİLTRESİ

Filtre Değişimi

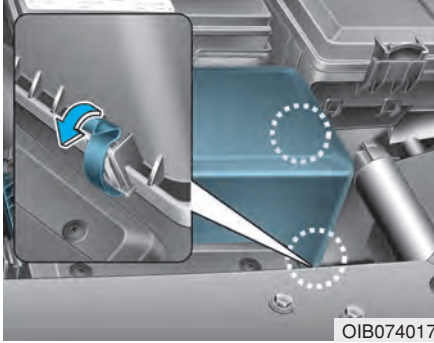

Hava temizleme elemanını gözden geçirirken filtreyi de temizleyebilirsiniz.

Basınçlı hava kullanarak filtreyi temizleyiniz.

1. Hava filtresi kapağının tutturma klipslerini gevşetip kapağı açınız.

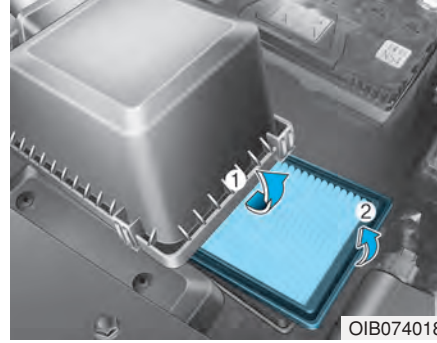

2. Hava filtresinin iç tarafını siliniz.
3. Hava filtresini değiştiriniz.
4. Kapak tutturma klipsleri ile kapağı kilitleyiniz.

Filtreyi, Bakım Programına göre değiştirin.

Eğer araç aşırı tozlu veya kumlu bölgelerde kullanılıyorsa, filtre elemanını önerilen değiştirme aralıklarından daha sık değiştiriniz (Bu bölümdeki "Güç Koşullar altında Bakım" kısmına bakınız.).

NOT

- Aracı, hava filtresiz kullanmayın; bu motorda aşırı aşınmalara neden olabilir.
- Hava filtresini çıkardığınız zaman, toz veya kirin hava girişine girmemesine dikkat ediniz. Yoksa hasar meydana gelebilir.
- Değişim için kullanacağınız parçaları HYUNDAI yetkili servisten temin etmenizi öneririz. Uygun olmayan parçaların kullanılması hava akış sensörünü veya turbo şarj cihazını bozabilir.

POLEN FİLTRESİ (VARSA)

Filtre kontrolü

Araç, hava kirliliği yüksek olan kentlerde veya tozlu yollarda uzun süre kullanılacak olursa, daha sık kontrol edilmeli ve filtreler daha erken değiştirilmelidir. Kullanıcı olarak siz kendiniz polen filtresini değiştirirseniz, aşağıdaki yöntemi uygulayarak değiştiriniz ve diğer parçalara zarar vermemeye dikkat ediniz.

Filtreyi, Bakım Programına göre değiştiriniz.

Filtre Değişimi

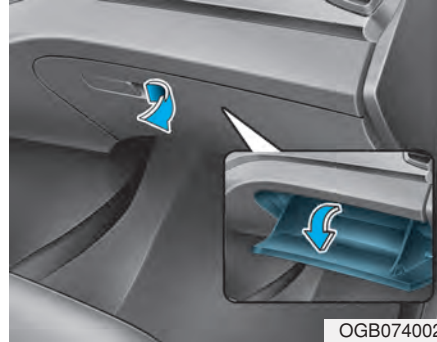

1. Torpido gözünü açınız.

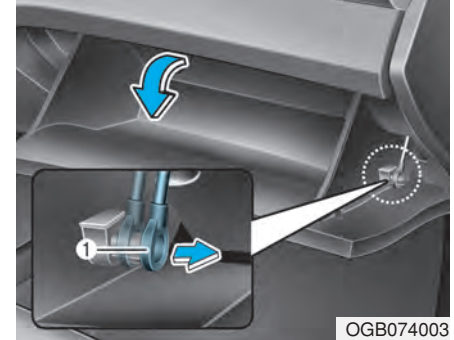

2. Torpido gözü açık olarak, stoperi sökünüz.

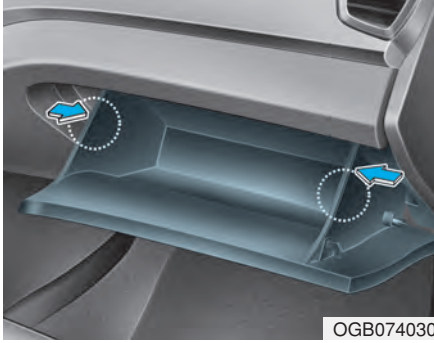

3. Torpido gözünün her iki tarafından aşağıdaki gibi itiniz. Bu durumda torpido gözü durdurucu pimleri yerinden gevşer ve torpido gözü havada asılı kalır.

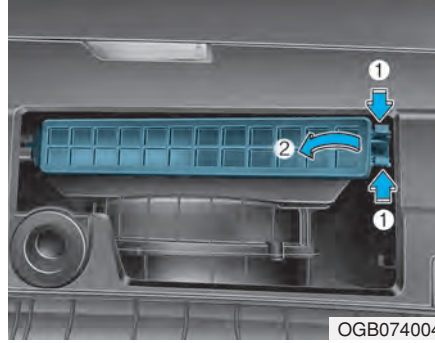

4. Klipsi (1) iterek veya bastırarak polen filtresi kapağını (2) çıkartınız.

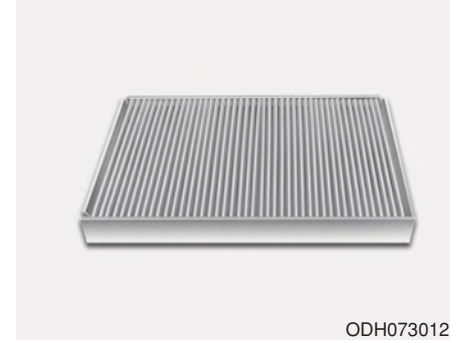

5. Polen filtresini değiştiriniz.
6. Takma işlemi, sökme işleminin ters sırası ile yapılır.

i Bilgilendirme

Polen filtresini değiştireceğiniz zaman, onu uygun şekilde takınız. Aksi halde sistem gürültü yapabilir ve filtresinin verimi düşebilir.

SİLECEK LASTİKLERİ

Silecek lastikleri kontrolü

i Bilgilendirme

Otomatik araç yıkayıcılarında kullanılan sıcak ticari cilaların ön camın temizlenmesini zorlaştırdığı bilinmektedir.

Ön camın veya silecek lastiklerinin yabancı maddelerle kirlenmesi cam sileceklerinin performansını etkiler. Genel kirlenme kaynakları böcekler, ağaçlardan damlayan özuları ve bazı araç yıkayıcılarının kullandıkları sıcak cilalardır. Lastikler iyi temizleniyorsa, hem camı ve hem de silecek lastiklerini iyi bir temizleyici veya yumuşak bir deterjanla temizleyiniz ve temiz su ile durulayınız.

NOT

Silecek lastiklerine zarar vermemek için, benzin, kerosen, boya tineri veya diğer benzer çözeltileri silecekler üzerinde veya yakınında kullanmayınız.

Silecek lastiğinin değiştirilmesi

Silecekler gerektiği şekilde silmiyorsa, lastikleri aşınmış veya çatlamış olabilir ve değiştirilmeleri gerekir.

NOT

Silecek kollarına veya diğer parçalara zarar vermemek için, silecekleri elle hareket ettirmeye kalkışmayınız.

NOT

Önerilen dışında özelliklerde silecek lastiklerinin kullanılması sileceğin arızalanmasına veya aksaklıklara neden olabilir.

Ön cam silecek lastikleri

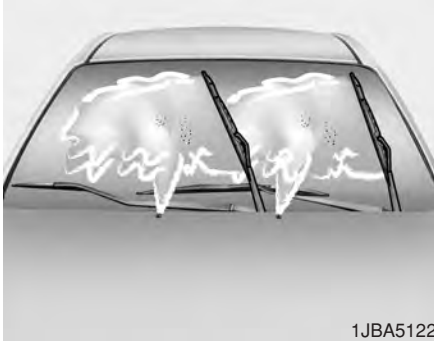

A Tipi

1. Silecek kolunu kaldırıp silecek lastiği grubunu döndürerek plastik kilitleme klipsini açığa çıkartınız.

NOT

Silecek kolunun ön cama doğru düşmesine izin vermeyiniz. Çünkü bu ön camda çizik ve çatlaklara sebep olabilir.

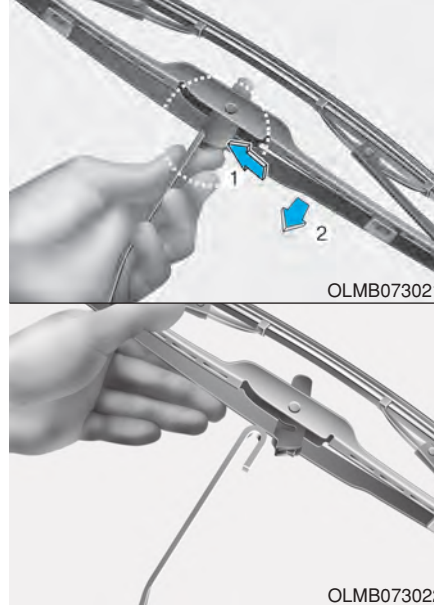

2. Klipsi sıkıştırıp lastik takımını aşağı doğru kaydırınız.
3. Kolu kaldırıp lastiği çıkartınız.
4. Sökmenin tersi sırada yeni lastik takımını takınız.



B Tipi

1. Silecek kolunu kaldırınız.

NOT

Silecek kolunun ön cama doğru düşmesine izin vermeyiniz. Çünkü bu ön camda çizik ve çatlaklara sebep olabilir.

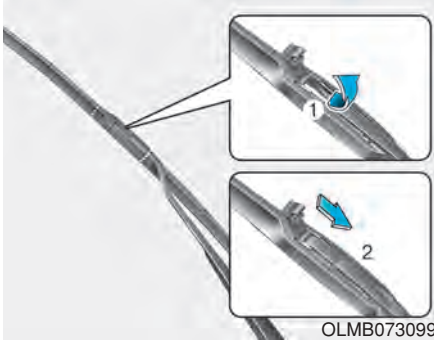

2. Silecek lastiğinin klipsini yukarı kaldırınız. Sonra lastik grubunu aşağıya çekerek çıkarınız.

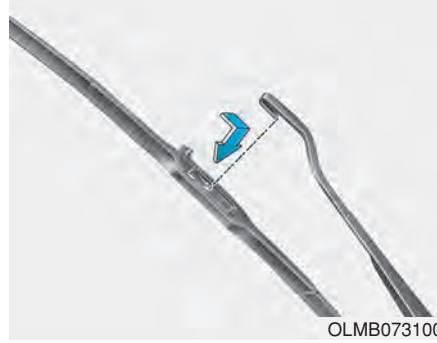

3. Sökmenin tersi sırada yeni lastik takımını takınız.

Arka cam silecek lastiği (varsa)



1. Silecek kolunu kaldırınız ve silecek lastik grubunu (1) çeviriniz.
2. Silecek lastik grubunu dışarı çekiniz.

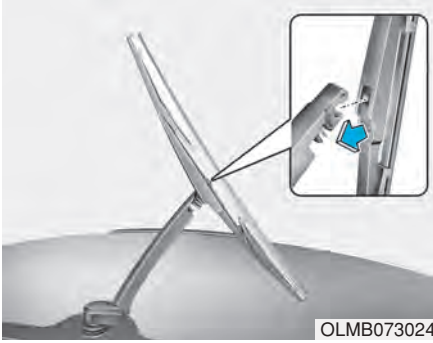

3. Yeni silecek lastiđi takımını, “tık” sesi ile yerine oturana kadar, ortasından silecek kolundaki yuvaya sokarak monte ediniz.
4. Silecek lastiđi takımının sıkıca monte edilmiř olduđunu anlamak için hafifçe çekiniz.

Silecek kollarına veya diđer parçalara zarar vermemek için, silecek lastiklerini HYUNDAI yetkili servisinde deđiřtirmenizi öneririz.

AKÜ

En iyi akü bakımı için

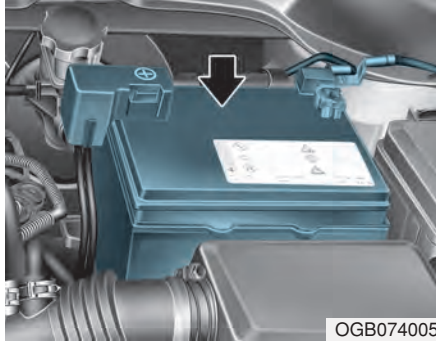

OGB074005

- Aküyü güvenli bir şekilde bağlı tutunuz.
- Akünün üstünü temiz ve kuru tutunuz.
- Terminaller ve bağlantılar temiz, sıkı ve petrol jeli veya terminal gresi ile kaplanmış olarak tutulmalıdır.
- Aküden sıçrayabilecek akü suyunu derhal su ve karbonat eriyiği ile yıkayınız.
- Araç uzun bir süre kullanılmıyacaksa, akü kutup bağlantılarını ayırınız.

i Bilgilendirme

Genellikle takılmış akü bakım gerektirmeyen tiptir. Eğer aracınız yan tarafta ALT ve ÜST yazılı bir aküye sahipse, elektrolit seviyesini kontrol edebilirsiniz. Seviye ALT ve ÜST arasında olmalıdır. Elektrolit seviyesi düşük ise, distile (demineralize) su eklenmelidir (Asla sülfürik asit veya başka bir elektrolit eklemeyin). Tekrar doldurduğunuzda, akünün ve yakındaki parçaların üzerine sıçratmamaya dikkat ediniz. Akü gözlerini fazla doldurmayın. Diğer parçalarda korozyona neden olabilir. Akü gözlerinin kapaklarını iyice sıkınız. HYUNDAI yetkili servisine başvurmanızı öneririz.

⚠ UYARI

Akü tehlikeleri



Bir akü ile çalışırken, daima aşağıdaki talimata dikkat ediniz.



Yanan sigaraları ve diğer ateş veya kıvılcımları aküden uzak tutunuz.



Yüksek derecede yanıcı bir gaz olan hidrojen, akü hücrelerinde daima mevcuttur ve ateşlendiği zaman patlayabilir.



Aküleri çocuklardan uzak tutunuz. Çünkü akülerin içinde yüksek derecede aşındırıcı olan SÜLFÜRİK

ASİT bulunmaktadır. Akü asidinin cildinize, gözlerinize, giysilerinize veya aracın boyalı yüzeylerine temas etmesine izin vermeyiniz.

(Devam ediyor)

(Devam ediyor)



Eğer gözlerinize akü elektroliti gelirse, gözlerinizi en az 15 dakika temiz suyla yıkayın ve derhal tıbbi yardım alınız. Eğer elektrolit cildinize temas ederse, temas eden bölgeyi tamamen yıkayınız. Bir acı veya yanma hissederseniz, derhal tıbbi yardım isteyiniz.



Aküyü şarj ederken veya akünün yakınında çalışırken, gözlerinizi koruyunuz. Kapalı bir mekanda çalıştığınız zaman, daima havalandırma sağlayınız.

(Devam ediyor)



Aküyü uygun şekilde yok edilmemesi, çevre ve insan sağlığı için zararlı olabilir. Aküyü yerel yasalara ve düzenlemelere uygun olarak imha ediniz.



Aküde kurşun bulunur. Kullanımdan sonra çöpe atmayınız. Aküyü dönüşüm için, lütfen HYUNDAI yetkili servisine veriniz.

- Plastik muhafazalı bir aküyü kaldırırken, muhafazanın üzerine aşırı baskı uygularsanız, yaralanmaya neden olan akü asidi kaçağı meydana gelebilir. Bir akü kaldırıcı ile veya çapraz köşelerden el ile kaldırınız.

(Devam ediyor)

- Akü kabloları bağlı durumda olduğu zaman, aküyü tekrar şarj etmeye kalkışmayınız.
- Elektrikli ateşleme sistemi yüksek voltaj ile çalışır. Sistemdeki bu parçalara, motor çalışırken veya kontak anahtarı açıkken asla dokunmayınız.

Yukarıda belirtilen uyarılara dikkat edilmemesi önemli yaralanmalara veya ölüme neden olabilir.

Akü kapasitesi etiketi

■ Örnek



OJD072039

* Araçtaki gerçek akü etiketi şekildedinden farklı olabilir.

1. CMF65L-BCI: HYUNDAI Akü model ismi
2. 12V: Nominal voltaj
3. 60Ah(20HR): Nominal kapasite (Amper-saat olarak)
4. 92RC: Nominal yedek kapasite (dakika olarak)
5. 550CCA: SAE'ye göre amper cinsinden soğuk test akımı
6. 440A: EN'ye göre amper cinsinden soğuk test akımı

⚠ UYARI

Akünün şarj edilmesi

Aküyü şarj ederken aşağıdaki hususlara dikkat ediniz:

- Akü araçtan çıkartılmalı ve iyi havalandırılan bir yere yerleştirilmelidir.
- Akünün yakınına yanan sigara, çakmak veya alev kaynakları ile yaklaşılmasına izin vermeminiz.
- Şarj sırasında aküyü gözetmeyiniz ve hücrelerden birinden aşırı gaz çıkmaya (kaynamaya) başlarsa veya hücrelerde bulunan akü suyunun sıcaklığı 49°C'yi aşacak olursa şarj akımını düşürünüz.
- Şarj sırasında aküyü kontrol ederken koruyucu gözlük kullanınız.

(Devam ediyor)

(Devam ediyor)

- Şarj cihazı bağlantılarını şu sıra ile sökünüz.

1.Şarj cihazının Aç/Kapa anahtarını kapatınız.

2.Akünün eksi kutbuna bağlı olan eksi bağlantı maşasını açınız.

3.Akünün artı kutbuna bağlı olan artı bağlantı maşasını açınız.

- Bakım işlemine veya akü şarjına başlamadan önce bütün aksesuarları kapatınız ve motoru durdurunuz.

- Akü sökülürken önce eksi akü kablosu sökülmeli ve takarken en son bağlanmalıdır.

Akünün şarj edilmesi

Aracınızda bakım gerektirmeyen, kalsiyum bazlı bir akü vardır.

- Akü kısa zamanda boşalacak olursa (örneğin, araç kullanılmazken farların veya iç ışıkların açık kalmasına bağlı olarak), 10 saat süreyle yavaş şarj ile şarj ediniz.
- Aracın kullanılması sırasındaki yüksek akım çekişine bağlı olarak akü zaman içinde boşalıyorsa, 2 saat süre ile 20-30 Amperde hızlı şarj uygulayınız.

DİKKAT

AGM Akü

- **Absorbent Glass Matt (AGM) aküleri bakım gerektirmez. AGM akünün yetkili bir HYUNDAI servisi tarafından kontrol edilmesini öneririz. AGM aküsünü şarj etmek için sadece özellikle AGM aküleri için geliştirilmiş olan tam otomatik şarj cihazı kullanın.**
- **AGM aküsünü değiştirirken, değişim için kullanacağınız parçaları yetkili bir HYUNDAI servisinden temin etmenizi öneririz.**
- **Akünün üzerindeki kapağı açmayın veya çıkarmayınız. Bu durum ciddi yaralanma meydana getirebilen iç elektrolit kaçağına neden olabilir.**

Sıfırlamalar

Akü deşarj edilince veya bağlantıları ayrılınca sıfırlamalar yapılmalıdır.

- Otomatik açılan/kapanan cam (Bkz. Bölüm 3)
- Açılır tavan (Bkz. Bölüm 3)
- Çoklu gösterge (Bkz. Bölüm 3)
- Klima kontrol sistemi (Bkz. Bölüm 3)
- Radyo (Bkz. Bölüm 4)

LASTİKLER VE JANTLAR

Lastik bakımı

İyi bir bakım, güvenlik ve azami yakıt ekonomisi için, daima önerilen lastik basınçlarını uygulamalı, yük sınırlarını aşmamalı ve aracınız için önerilen ağırlık dağılımına dikkat etmelisiniz.

Önerilen soğuk lastik havası basınçları

Bütün lastik basınçları (stepne de dahil) lastikler soğukken ölçülmelidir. “Soğuk lastik” ifadesi, aracın en az üç saattir kullanılmadığı veya 1,6 km’den daha az kullanılmış olduğu durumu belirtmektedir.

En rahat sürüş, en üst düzeyde araç hakimiyeti ve en az lastik aşınması için önerilen lastik basınçları uygulanmalıdır.

Önerilen lastik basınçları için Bölüm 8’deki “Lastikler ve Jantlar” konusuna bakınız.

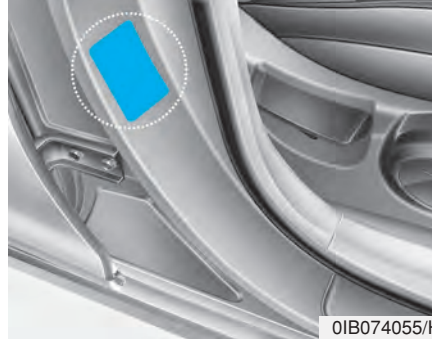

Tüm değerler (boyutlar ve basınçlar) araç üzerindeki etikette görülebilir.

⚠ UYARI

Lastiğin az şişirilmesi

Aşırı inik (70 KPa (10 psi) veya daha düşük basınçlı) lastikler şiddetli ısı oluşumuna neden olup, lastik patlamasına, lastik elyafının ayrılmasına veya diğer lastik hasarlarına yol açabilirler; bunun sonucu olarak da araç hakimiyetinin kaybedilmesine bağlı hayati kazalar oluşabilir. Bu risk, sıcak havalarda veya yüksek hızla uzun mesafeler giderken daha yüksektir.

NOT

- İnik lastikler, aşırı aşınmaya ve yakıt tüketiminin artmasına da neden olur. Jantlarda deformasyon olasılığı da vardır. Lastik basınçlarının gereken düzeylerde olmasına dikkat ediniz. Bir lastiğin sık sık şişirilmesi gerekiyorsa, sistemi HYUNDAI yetkili servisinde kontrol ettirmenizi öneririz.
- Aşırı şişirilmiş lastikler sert bir sürüşe, lastik tabanının ortasında aşınmaya ve yoldaki tehlikelere bağlı hasarlanma olasılığına neden olurlar.

NOT

- Isınmış lastik basınçları normal olarak önerilen soğuk lastik basınçlarından 28 ila 41 KPa (4 ila 6 psi) fazladır. Sıcak lastiklerde basıncı ayarlamak için hava boşaltmayın, aksi halde basınç çok düşük olur.
- Lastik supap kapağını yerine taktığınızdan emin olunuz. Supap kapağı olmadan, pislik veya nem supap deliğine girebilir ve hava kaçağına neden olur. Supap kapağı yoksa, en kısa zamanda yenisini temin ediniz.

⚠ UYARI

Lastik Havası

Aşırı veya yetersiz şişirilme, lastik ömrünü kısaltır, araç kullanmayı olumsuz olarak etkiler ve ani lastik patlamalarına neden olabilir. Bu da araç hakimiyetinin kaybedilmesine ve kazalara yol açabilir.

NOT

- Lastik hava basıncı
Aşağıdaki hususlar her zaman göz önünde bulundurulmalıdır:
- Lastik basınçlarını, lastikler soğuk olduğu zaman kontrol ediniz. Yani, araç en az üç saat süre ile park etmiş durumda olmalı ve çalışmaya başladıktan sonra en fazla 1,6 km sürülmüş olmalıdır.
- Diğer lastiklerin hava basınçlarını kontrol ettiğiniz her seferinde, yedek lastiğin hava basıncını da kontrol ediniz.
- Aracınızı aşırı yüklemeyiniz. Aracınızda bir portbagaj varsa, aşırı yüklememeye dikkat ediniz.
- Aşınmış, eski lastikler kazaya sebep olabilir. Eğer lastiğin dişleri kötü bir şekilde aşındıysa veya lastikleriniz hasarlı ise, değiştiriniz.

Lastik basıncının ölçülmesi

Lastiklerinizi en az ayda bir kontrol ediniz.

Stepnenin basıncını da kontrol ediniz.

Kontrolün yapılması

Lastik basıncını ölçmek için kaliteli bir ölçü aleti kullanın. Lastiklere bakarak onların nasıl şişirilmiş olduklarını anlayamazsınız. Radyal lastikler inik bile olsalar, iyi şişirilmiş gibi görünürler.

Lastik hava basınçlarını, lastikler soğuk olduğu zaman kontrol ediniz. -“Cold” (soğuk) demek, aracın en az 3 saat park edilmiş olması veya bu süre içinde 1,6 km.den az yol kat etmiş olması demektir.

Lastik supabındaki supap kapağını açın. Basıncı ölçmek için ölçü aletini sıkıca subapa bastırınız. Soğuk durumdaki lastiğin basıncı lastik üzerindeki ve yükleme etiketindeki önerilen basınca uyuyorsa, başka bir ayar yapmaya gerek yoktur. Basınç düşükse, önerilen düzeye gelene kadar şişiriniz.

Lastik aşırı şişecek olursa, lastik supabının ortasındaki iğneye basarak basıncı düşürünüz. Ölçü aleti ile lastik basıncını tekrar ölçün. Lastik supap yuvalarına supap kapaklarını yerleştirdiğinizden emin olunuz. Bunlar kir ve nemin içeri gitmesini önleyerek supaptan hava kaçaklarını engellerler.

⚠ UYARI

- Sık sık lastiklerinizin basıncını, olası aşınmaları ve zedelenmeleri kontrol ediniz. Daima lastik basıncı ölçme aleti kullanınız.
- Çok fazla veya çok az şişirilmiş lastikler düzensiz olarak aşınarak sürüş zorluklarına, araç hakimiyetinin kaybedilmesine ve ani lastik patlamalarına neden olabilir; bunlar da kazalara, yaralanmalara neden olabilir. Aracınız için önerilen soğuk lastik basıncı, bu kullanma kılavuzunda ve sürücünün yan tarafındaki orta direktte bulunan lastikler etiketinde görülebilir.
- Aşınmış lastikler kazaya sebep olabilir. Eskimiş, düzensiz olarak aşınmış veya zedelenmiş olan lastikleri kullanmayınız.
- Stepnenin de basıncını ölçmeyi unutmayın. HYUNDAI, aracınızın lastiklerinin basıncını her ölçüşünüzde stepnenin de basıncını ölçmenizi önerir.

Lastik rotasyonu

Lastik sırtlarının aşınmasını dengelemek için her 15.000 km'de bir veya düzensiz aşınma devam ediyorsa daha sık, lastiklerin yerlerinin değiştirilmesi önerilir.

Lastiklerin yerlerini değiştirirken balanslarını da kontrol ediniz.

Lastiklerin yerlerinin değiştirilmesi sırasında düzensiz aşınmaları ve zedelenmeleri kontrol ediniz. Anormal aşınma genellikle hatalı lastik basınçlarından, yanlış tekerlek (rot) ayarlarından, balansı bozuk jantlardan, sert fren yapmaktan ve keskin viraj almaktan kaynaklanır. Lastiklerin sırtında veya yanlarında balon veya tümsekler olup olmadığını kontrol ediniz. Bu sözü edilenlerden herhangi birinin mevcut olduğunu görürseniz lastiği değiştiriniz. Doku veya elyaf görülüyorsa da lastiği değiştiriniz. Lastiklerin yerlerini değiştirdikten sonra ön ve arka lastiklerin basınçlarını doğru değerlerine getirmeyi ve bijon somunlarının sıkılığını kontrol etmeyi unutmayınız.

Bölüm 8'deki "Lastik ve Jantlar" konusuna bakınız.

Tam boyutlu bir stepne ile (varsa)

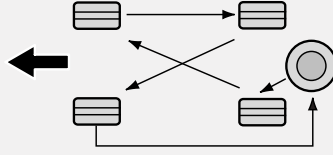

S2BLA790

Stepne olmadan

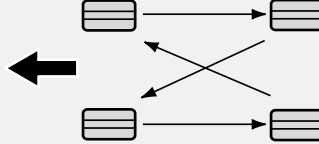

S2BLA790A

Yönlü lastikler (varsa)

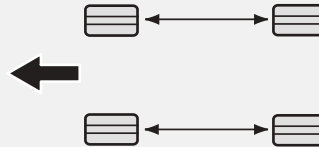

CBGQ0707A

Lastiklerin yerlerinin her değiştirilişinde disk fren balatalarında aşınma olup olmadığı kontrol edilmelidir.

i Bilgilendirme

Asimetrik bir sırt şekline sahip olan radyal lastikleri, sağdan sola değil, yalnız önden arkaya değiştiriniz.

⚠ UYARI

- Küçük stepne, lastik rotasyonu sırasında göz önüne alınmaz.
- Çapraz katlı lastikler ile radyal katlı lastikleri aynı anda kesinlikle kullanmayınız. Bu durum yaralanma, ölüm veya hasar ile sonuçlanabilecek kötü yol tutuşuna yol açabilir.

Tekerlek ayarları ve lastik balans ayarı

Lastiklerinize en uzun ömrü ve en iyi genel performansı sağlamak için aracınızın tekerlekleri fabrikada hassas olarak ayarlanmış ve balans ayarları yapılmıştır.

Çoğunlukla, tekerleklerinizin tekrar ayarlanmasına gerek yoktur. Ancak, olağan dışı bir lastik aşınması görürseniz veya aracınız bir tarafa çekiyorsa, ayarların yenilenmesi gerekebilir.

Düz bir yolda giderken aracınızın titreştiğini hissederseniz, balans ayarlarınızın yeniden yapılması gerekiyor olabilir.

NOT

Doğru olmayan tekerlek ağırlıkları aracınızın alüminyum jantlarına zarar verebilir. Yalnız onaylanmış tekerlek ağırlıkları kullanınız.

Lastik değiştirme



Lastik düzgün olarak aşınmışsa, sırtta kesiksiz bir şerit halinde sırt aşınma göstergesi görülür. Bu, lastikte kalan sırtın kalınlığının 1,6 mm'den daha az olduğunu gösterir. Bu durumda lastiği değiştiriniz.

Lastiği değiştirmek için bu şeridin tüm sırtta görülmesini beklemeyiniz.

⚠ UYARI

Lastiklerin değişimi

Lastik patlamasına veya aracın kontrolünün kaybedilmesine bağlı kazalarda önemli veya ölümcül yaralanma olasılığını azaltmak için:

- Eskimiş, düzensiz olarak aşınmış veya zedelenmiş olan lastikleri kullanmayınız. Aşınmış lastikler, fren etkinliğinin kaybolmasına, direksiyon ve yol tutuşunun zayıflamasına yol açar.
- Lastik basınçlarınız düşük veya çok yüksek durumdayken aracınızı kullanmayınız. Bu düzensiz aşınmalara ve lastiğin patlamasına neden olabilir.
- Lastiklerin değiştirilmesi sırasında, çapraz kuşaklı ve radyal katlı lastikleri aynı anda kullanmayınız. Tüm lastikleri (stepne de dahil) değiştirmelisiniz.

(Devam ediyor)

(Devam ediyor)

- **Önerilen ebatların dışında lastik veya jant kullanımı, ciddi bir kaza ile sonuçlanan uygunsuz kullanım özelliklerine ve yetersiz kontrole neden olabilir.**
- **HYUNDAI araç özelliklerine uygun olmayan tekerlekler yerlerine tam uymayabilir ve araçta hasara, düzensiz seyir ve yetersiz araç hakimiyetine yol açabilir.**
- **ABS tekerleklerin hızını karşılaştırarak çalışır. Lastik ebadı tekerlek hızına etki edebilir. Lastikleri değiştirdiğinizde, 4 lastik mutlaka araç ile verilen orijinal lastik ebadında olmalıdır. Farklı ebatta lastik kullanıldığında, ABS (Kilitlenmeyi Önleyici Fren Sistemi) ve ESC (Elektronik Denge Kontrolü) sistemleri (varsa) düzgün çalışmayabilir.**

Küçük stepne değişimi (varsa)

Küçük stepne, normal boydaki stepnelere göre daha kısa bir sırt ömrüne sahiptir. Lastik üzerinde sırt aşınma göstergesi çubuklarını gördüğünüzde, değiştiriniz. Küçük stepne, yeni aracınızın lastikleri ile aynı ölçülere ve aynı sırt desenine sahiptir, ve aynı küçük stepne jantına takılmalıdır. Küçük stepne, normal ölçülere sahip bir janta takılmak üzere üretilmemiştir ve küçük stepne jantına da normal boyutlu bir lastik takılamaz.

Tekerlek değiştirme

Herhangi bir nedenle metal jantları değiştirirken, çap, iz genişliği ve yanak çıkıntısı olarak orijinalleri ile aynı olmasına dikkat ediniz.

⚠ UYARI

Doğru ölçülere sahip olmayan bir jant; tekerlek ve poyra bilyası ömrünü, fren yapma ve durma yeteneğini, sürüş karakteristiklerini, aracın yerden yüksekliğini, davlumbaz ile lastik arasındaki açıklığı, kar zinciri boşluğunu, araç hızı göstergesi ve kilometre göstergesi kalibrasyonunu, farların ayarını ve tampon yüksekliğini olumsuz olarak etkiler.

Lastik yol tutuşu

Aşınmış, uygun basınçta şişirilmemiş veya kaygan yüzeyli yollarda lastiklerin yol tutuşu azalabilir. Dış aşınma göstergeleri ortaya çıktığı zaman lastiklerin değiştirilmeleri gerekir. Araç hakimiyetinin kaybolması olasılığı ile karşılaşılması için, yağmurlu, karlı veya buzlu yollarda hızınızı düşürünüz.

Lastik bakımı

Doğru lastik basınçlarının yanı sıra doğru tekerlek (rot) ayarları da lastik aşınmasının azaltılmasına yardımcı olur. Bir lastiğinin düzensiz olarak aşınmış olduğunu görürseniz, tekerlek (rot) ayarlarını servisimize kontrol ettiriniz.

Yeni lastik taktığınız zaman balans ayarlarını yaptırmayı unutmayın. Bu, aracınızın sürüş konforunu ve lastik ömrünü geliştirir. Ayrıca, lastik janttan çıkartılacak olursa balans ayarlarının tekrar yapılması gerekir.

Lastik yanağındaki etiketler

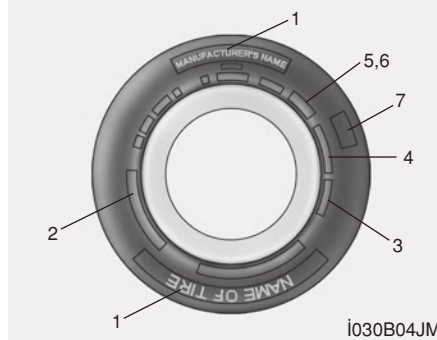

Buradaki bilgiler lastiğin ana karakteristiklerini belirtir ve güvenlik standardı sertifikası için lastik kimlik numarasını (TIN) da gösterir. TIN numarası, bir iade durumunda lastiği belirlemek amacıyla kullanılabilir.

1. Üretici veya marka adı

Üretici veya Marka adını gösterir.

2. Lastik boyutu tanımlaması

Lastiğin yanağında lastik ölçüleri belirtilmiştir. Aracınıza yeni lastik alacağınız zaman bu bilgilere ihtiyacınız vardır. Lastik ölçü numarasındaki harflerin ve rakamların ne anlama geldiği aşağıda anlatılmıştır.

Örnek lastik boyutu tanıtımı:

(Bu numaralar yalnız örnek olmaları amacıyla verilmiştir, aracınıza bağlı olarak, sizin aracınızın lastik ölçüleri farklı olabilir.)

175/70R14 64T

- 175 – Milimetre olarak lastik iz genişliği.
- 70 – En/Kalınlık oranı. Lastik iz genişliğinin bir yüzdesi olarak kesit yüksekliğidir.
- R – lastiğin yapı kodu (Radyal).
- 14 – İnce olarak jant çapı.
- 64 – Yük endeksi; lastiğin taşıyabileceği azami yük ile ilgili sayısal bir kod.
- T – Hız Değeri Sembolü. Daha fazla bilgi için bu bölümde hız değerleri çizelgesine bakınız.

Tekerlek boyutu tanımlaması

Değiştirmeniz gerektiğinde size yardımcı olacak önemli bilgiler, tekerlekler üzerinde yazılıdır. Teker ölçü numarasındaki harflerin ve rakamların ne anlama geldiği aşağıda anlatılmıştır.

Tekerlek boyutu tanımlaması örneği:
5.0JX14

5,0 – İnce olarak jant eni.

J – Jant konturu tanımlaması.

14 – İnce olarak jant çapı.

Lastik hız değerleri

Aşağıdaki çizelge, binek araba lastiğinde kullanılmakta olan çeşitli hız değerlerini göstermektedir. Hız değeri, lastiğin yanağında yazılı olan lastik ölçüsü tanımlamasının bir bölümüdür. Bu sembol, lastiğin azami güvenli sürüş hızını göstermektedir.

Hız Değeri Sembolü	Azami Hız
S	180 km/saat
T	190 km/saat
H	210 km/saat
V	240 km/saat
Z	240 km/saat üstünde

3. Lastik ömrünün kontrol edilmesi (TIN: Lastik Tanıtım Numarası)

Üretim tarihine bağlı olarak, 6 yıldan daha uzun süre kullanılmış olan lastikler (yedek lastik dahil) yenileriyle değiştirilmelidir. Üretim tarihini lastiğin yanağında DOT kodu olarak (muhtemelen lastiğin iç tarafında) görebilirsiniz. DOT kodu, rakamlar ve İngilizce harflerden oluşan bir karakterler dizisidir. DOT kodunun son dört hanesi (karakterleri) üretim tarihini gösterir.

DOT : XXXX XXXX OOOO

DOT kodunun ilk kısmı fabrikanın kod numarası, lastik ölçüsü ve dış desenini belirtir, son dört sayı ise üretim haftası ve yılını gösterir.

Örneğin

DOT XXXX XXXX 2716, lastiğin 2016 yılının 27. haftasında üretilmiş olduğunu belirtir.

⚠ UYARI

Lastik yaşı

Lastikler, kullanılmamış olsalar bile, zamanla niteliklerini kaybederler. Sırt durumuna bakılmaksızın, lastiklerin genellikle altı (6) yıllık normal kullanım süreleri sonunda değiştirilmeleri gerekir. Sıcak havalara veya ağır yük taşımaya bağlı olarak lastiklerin ısınması yaşlanma sürecini hızlandırabilir. Bu uyarıya dikkat edilmemesi halinde meydana gelebilecek ani lastik patlamaları, araç hakimiyetinin kaybedilmesine ve yaralanmalı veya ölümcül kazalara neden olabilir.

4. Lastik tabakalarının kompozisyonu ve malzemesi

Lastik içindeki kauçuk kaplı doku tabakaları veya katmanları sayısı Üreticiler, lastik içinde kullanılan, çelik, naylon, polyester ve benzeri malzemeyi de belirtmek zorundadır. “R” harfi, radyal tabakalı yapıyı belirtir. “D” harfi de çapraz veya vev yapı anlamına gelir. “B” harfi ise kuşaklı vev yapısını belirtir.

5. İzin verilen azami şişirme basıncı

Bu numara, lastiğe basılabilecek en fazla miktardaki hava basıncını gösterir. İzin verilen azami şişirme basıncını aşmayın. Önerilen şişirme basınçları için Lastik ve Yük Bilgileri etiketine bakınız.

6. Azami yük değeri

Bu numara, lastiğin taşıyabileceği azami yükü kilogram ve pound olarak gösterir. Aracınızın lastiklerini değiştirirken, daima orijinal lastiklerle aynı yük değerlerine sahip lastikler kullanınız.

7. Muntazam lastik kalitesi sınıfı

Kalite sınıfları yerine göre lastiğin yan tarafında dış sırtı ile azami kesit genişliği arasında bulunabilir.

Örneğin:

TREADWEAR 200 (dış aşınma)

TRACTION AA (çekiş)

TEMPERATURE A (sıcaklık)

Lastik sırtı dayanıklılığı

Lastik sırtı dayanıklılık sınıfı, özel bir resmi test pistinde, kontrollü koşullar altında test edilen lastiğin dayanma değeri ile ilgili göreceli bir değerdir. Örneğin, 150 sınıfı bir lastik resmi pistte, 100 sınıfı bir lastiğe göre bir buçuk kat daha fazla (1 1/2) dayanır.

Lastiklerin göreceli performansları, kullanım koşullarına bağlıdır; ancak, sürüş alışkanlıklarındaki farklılıklara, uygulanan servis işlemlerine, değişik yol özelliklerine ve iklime bağlı olarak normlardan önemli ölçüde farklı da olabilirler.

Bu sınıflandırmalar, binek aracı lastiklerinin yanaklarında yazılıdır. Aracınızda standart veya seçmeli olarak bulunan lastikler, sınıflandırma açısından farklı olabilirler.

Çekiş – AA, A, B & C

Çekiş sınıfları, en yüksekte en düşüğüne kadar, AA, A, B ve C'dir. Bu sınıflar resmî, özel asfalt veya beton test zeminlerinde, kontrollü koşullarda ölçülen, lastiklerin ıslak zeminde durma yeteneğini gösterir. C işaretli bir lastik zayıf çekiş performansına sahiptir.

UYARI

Bu lastik çekiş sınıfı düz sürüş sırasında yapılan fren çekiş testlerinde belirlenir; hızlanma, keskin viraj alma, ıslak zeminde kayma veya en üst çekiş karakteristikleri ile ilgili değildir.

Sıcaklık -A, B & C

Sıcaklık sınıfları A (en yüksek), B ve C'dir, ve özel laboratuvar test tekerleklerinde, kontrollü koşullarda test edilen, lastiğin ısı üretmeye karşı dayanıklılığını ve ısıyı yayma yeteneğini gösterir.

Maruz kalınan yüksek sıcaklık, lastiğin malzemesinin bozulmasına ve ömrünün kısılmasına neden olabilir, ve aşırı sıcaklık ani lastik patlamalarına da yol açabilir. B ve A sınıfları, laboratuvar test tekerleklerinde ölçülen, yasal düzenlemelerin gerektirdiği asgari değerlerden daha yüksek performans düzeylerini gösterir.

UYARI

Lastik sıcaklığı

Lastik sıcaklık sınıfı, doğru olarak şişirilmiş ve aşırı yüklenmemiş lastiklerde belirlenir. Aşırı hız, yetersiz şişirilmiş lastikler, veya aşırı yük, birlikte veya ayrı ayrı, ısı oluşmasına ve ani lastik patlamalarına neden olabilir. Bu da araç hakimiyetinin yitilmesiyle, ciddi yaralanmalara veya ölümcül kazalara yol açabilir.

Düşük yanak profilli lastik (varsa)

Boy oranı 50'den düşük olan düşük yanak profilli lastikler, sportif görünüm için kullanılır.

Yanak yüksekliği oranı (kesit yüksekliğinin kesit enine oranı) düşük olan lastikler taşıma ve frenleme için en uygun hale getirildiğinden, bunlarla yolculuk yapmak daha az rahat ve normal bir lastik ile karşılaştırıldığında daha fazla gürültülü olabilir.

NOT

Yanak yüksekliđi oranı düşük olan lastiđin yanađı normalden daha kısa olduđu için, yanak yüksekliđi oranı düşük olan lastiđin jant ve lastiđi daha kolay zarar görür. Bu nedenle ařađıda verilen talimatı izleyiniz.

- Bozuk bir yolda veya arazide giderken, aracı dikkatlice kullanınız. Aksi halde lastikler ve tekerlekler zarar görebilir. Sürüş bittikten sonra, lastikleri ve tekerlekleri kontrol ediniz.
- Bir yol çukurundan, hız tümseđinden, rögar kapađından veya kaldırım kenar tařından geçerken, lastikler ve tekerlekler zarar görmeyecek řekilde yavař sürünüz.
- Lastik darbe alırsa, lastiđin durumunu kontrol ettirmenizi veya HYUNDAI yetkili servisi ile irtibata geçmenizi öneririz.
- Lastiđin hasar görmesini önlemek için, lastiđin durumunu ve hava basıncını her 3.000 km'de bir kontrol ediniz.

NOT

- Lastik hasarını gözlemlenizle fark etmek kolay deđildir. Ancak lastik hasarı ile ilgili en ufak bir belirti varsa, kendi gözlemlenizle lastik hasarını göremiyorsanız bile, lastiđi kontrol ettiriniz veya deđiřtiriniz. Çünkü lastik hasarı lastikten hava kaçađına neden olabilir.
- Eđer lastik bozuk bir yolda veya arazide, yol çukurunda veya rögar kapađında veya kaldırım kenar tařında giderken hasar görürse, garanti kapsamına girmez.
- Lastik ile ilgili bilgileri lastiđin yan yüzünde bulabilirsiniz.

SİGORTALAR

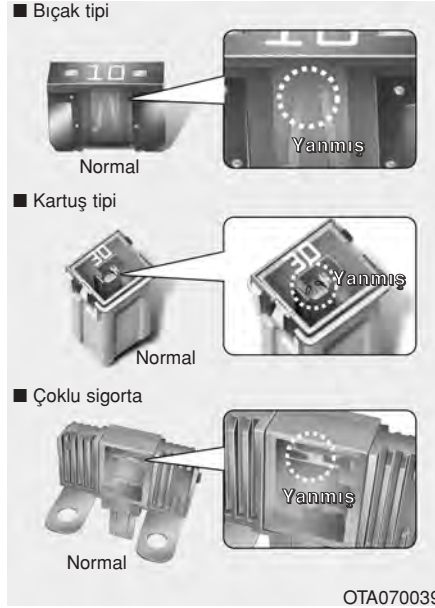

Aracın elektrik sistemi aşırı elektrik yüküne karşı sigortalarla korunmuştur.

Bu araçlarda, biri sürücünün yan panelinin döşemesinde ve diğeri de motor bölümünde akünün yanında olmak üzere 2 (veya 3) sigorta paneli vardır.

Aracınızın ışıklarından aksesuarından veya kumandalarından biri çalışmazsa, ilgili devrenin sigortasını kontrol ediniz.

Bir sigorta atınca içindeki tel erir.

Elektrik sistemi çalışmıyorsa önce sürücü tarafındaki yanındaki sigorta panelini kontrol ediniz.

Atan sigortaların yerine daima aynı değerde bir sigorta takınız.

Değiştirilen sigorta da atarsa, bu elektrik sisteminde bir sorun olduğunu gösterir. Bu sigortanın ilgili olduğu sistemi kullanmaktan kaçınarak HYUNDAI yetkili servisine danışmanızı öneririz.

Üç tür sigorta kullanılır. Düşük amper değerleri için bıçak tipi, kartuş tipi, ve yüksek amper değerleri için çoklu sigorta.

⚠ UYARI

Sigorta değiştirme

- Sigortaların yerine asla aynı değerdeki sigortadan başka bir şey takmayınız.
- Daha yüksek kapasitedeki sigorta hasara veya bir yangın tehlikesine yol açar.
- Doğru sigorta yerine, geçici onarım için bile olsa, asla bir tel veya alüminyum folyo bağlamayınız. Kablo tesisatında önemli hasarlara veya hatta yangına neden olabilir.

NOT

Sigortaları çıkartmak için bir tornavida veya benzeri bir metal nesne kullanmayın; metaller kısa devreye ve sistemin hasar görmesine neden olabilir.

i Bilgilendirme

Mevcut sigorta/röle panel etiketi takılmış parçalardan farklı olabilir.

⚠ DİKKAT

- Yanmış bir sigortayı veya röleyi yenisiyle değiştirirken, yeni sigortanın veya rölenin klipslere tam olarak uyup uymadığına dikkat ediniz. Tam olarak sabitlenmemiş sigorta veya röle, aracın kablo tesisatına ve elektrik sistemine zarar verebilir ve olası bir yangına neden olabilir.
- Cıvata veya somunlarla sabitlenmiş olan sigortaları, röleleri ve terminalleri sökmeyiniz. Sigortalar, röleler ve terminaller tam olarak sabitlenmeyebilir ve bir yangına neden olabilir. Cıvata ve somunlarla bağlanmış terminaller, röleler veya sigortalar atmışsa, HYUNDAI yetkili servisine başvurmanızı öneririz.

(Devam ediyor)

- Sigorta veya röle terminallerine sigorta veya röle dışında sürücü veya kablo tesisatı gibi diğer nesnelere bağlamayınız. Kontak ve sistem arızasına neden olabilir.
- Bazı lambalar (Far, ön sis lambası, arka sis lambası, stop lambası ve DRL) çalışmıyorsa, lambanın ampulünü kontrol ediniz. Lambanın ampulü normalse, HYUNDAI yetkili servisimize başvurmanızı öneririz.

Ön göğüs panelinde sigorta değişimi



1. Kontak anahtarını ve diğer bütün düğmeleri kapalı konuma getiriniz.
2. Sigorta kutusu kapağını çıkartınız.

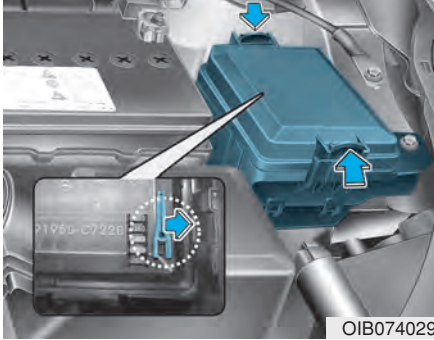

3. Şüpheli sigortayı dışarıya doğru çekiniz. Motor bölümündeki sigorta panelinde bulunan sökme aletini kullanınız.
4. Sökülen sigortayı kontrol ediniz, yanmışsa değiştiriniz.
5. Aynı değerde bir sigortayı iterek yerleştirdiniz ve maşaların arasına tam olarak oturmasına dikkat ediniz.

Sigorta gevşek duruyorsa, HYUNDAI yetkili servisine başvurmanızı öneririz.

Yedek sigortanız yoksa, aracınızı kullanmak için gerek duymadığınız (sigara çakmağı sigortası gibi) bir sigorta kutusundan sökeceğiniz aynı değerdeki bir sigortayı kullanınız.

Farlar veya başka elektrikli aksam çalışmıyor, ama sigortalar sağlamısa, motor bölümündeki sigorta bloğuna bakınız. Sigorta yanmış ise, doğru dan kendinize doğru çekip çıkartınız.

Sigorta svici



Sigorta svicini daima ON konumunda tutunuz.

Eğer svici OFF konumuna getirirseniz, bazı unsurlar mutlaka sıfırlanmalıdır ve uzaktan kumanda (veya akıllı anahtar) düzgün çalışmayabilir.

Gösterge panelinde aşağıdaki mesaj görüntüleniyorsa, sigorta svicini kontrol edin ve sigorta svicini ON konumuna çeviriniz (varsa).

- SİGORTA SVİCİNİ açınız
- SİGORTA AÇIK

NOT

Aracı sürerken, sigorta svicini daima ON konumunda tutunuz.

Aktarma sigorta svicini arka arkaya hareket ettirmeyiniz.

Sigorta svici hasar görebilir.

Motor bölümü sigorta panelinde sigorta değiştirme

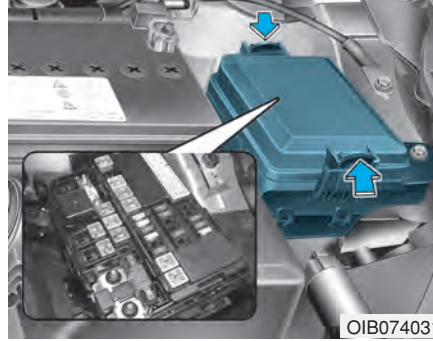

1. Kontak anahtarını ve diğer bütün düğmeleri kapalı konuma getiriniz.
2. Halkanın üstüne bastırıp kapağı yukarı doğru çekerek sigorta kutusu kapağını açınız.
3. Sökülen sigortayı kontrol ediniz, yanmışsa değiştiriniz. Sigortayı sökmek veya takmak için motor bölümü sigorta panelinde bulunan sökme aletini kullanınız.

4. Aynı değerde bir sigortayı iterek yerleştirin ve maşaların arasına tam olarak oturmasına dikkat ediniz. Sigorta gevşek duruyorsa, HYUNDAI yetkili servisine başvurmanızı öneririz.

NOT

Motor bölümündeki sigorta kutusunu kontrol ettikten sonra, sigorta kutusu kapağını sıkıca kapatınız. Aksi halde, içine giden su elektrik arızalarına neden olabilir.

Ana sigorta (çoklu sigorta)

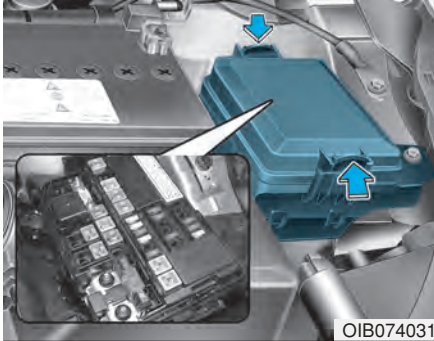

OIB074031

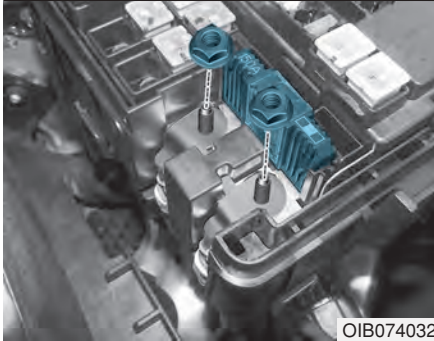

OIB074032

Ana sigorta atmışsa, aşağıda belirtildiği şekilde değiştirilmelidir:

1. Akünün eksi kablosunu sökünüz.

2. Yukarıdaki resimde görülen somunları sökünüz.
3. Sigortayı aynı değerdeki yenisi ile değiştiriniz.
4. Takma işlemi, sökme işleminin ters sırası ile yapılır.

i Bilgilendirme

Ana sigorta atmışsa, HYUNDAI yetkili servisine başvurmanızı öneririz.

⚠ DİKKAT

Ana sigorta düzgün takılmazsa, yangına neden olabilir.

Ana sigorta atmışsa, HYUNDAI yetkili servisine başvurmanızı öneririz.

Sigorta/röle paneli açıklaması

İç sigorta paneli



Sigorta/röle paneli kapağının içinde sigorta/röle adlarını ve kapasitelerini belirten sigorta/röle etiketini görebilirsiniz.





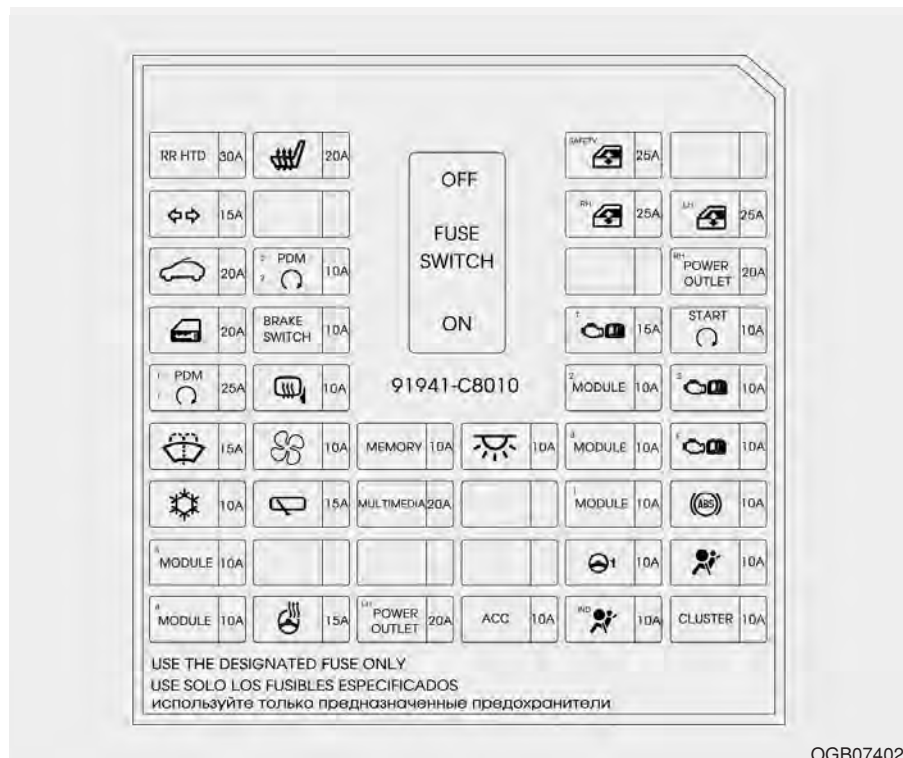







i Bilgilendirme

Bu kullanım kılavuzunda yer alan sigorta paneli açıklaması aracınıza birebir uymayabilir. Burada verilenler, baskı tarihinde geçerlidir. Aracınızın sigorta panelini incelerken, sigorta paneli etiketine bakınız.









OGB074020





Sürücü tarafı sigorta paneli

Sigorta Adı	Sembol	Sigorta değeri	Korunan Devre
RR HTD	RR HTD	30A	Arka Sağ Isıtıcı Rölesi
S/HEATER		20A	Sürücü/Yolcu Koltuğu Isıtıcı
SAFETY P/WDW	SAFETY 	25A	Sürücü Emniyetli Otomatik Cam Modülü
T/SIG		15A	BCM
P/WDW RH	RH 	25A	Ana Otomatik Cam Açma Düğmesi, Yolcu Otomatik Cam Açma Düğmesi (Soldan Direksiyonlu)
P/WDW LH	LH 	25A	Ana Otomatik Cam Açma Düğmesi, Yolcu Otomatik Cam Açma Düğmesi (Sağdan Direksiyonlu)
SUNROOF		20A	Açılır Tavan Motoru
PDM 2	² PDM 	10A	Akıllı Anahtar Kontrol Modülü, Çalıştırma/Durdurma Düğmesi Svici
POWER OUTLET RH	RH POWER OUTLET	20A	Priz (SAĞ)
DR LOCK		20A	Arka Kapak Kilit Açma Rölesi, Kapı Kilitleme Rölesi, Kapı Kilit Açma Rölesi, Dead Lock Rölesi
BRAKE SWITCH	BRAKE SWITCH	10A	Stop Lambası Svici, Akıllı Anahtar Kontrol Modülü
TCU	T 	15A	Sinyal Alternatörü 'A/B', Şanzıman Konum Svici, PCB Bloğu
START	START 	10A	Debriyaj Svici, Şanzıman Konum Svici, PCB Bloğu (Çalıştırma Rölesi), ECM, Akıllı Anahtar Kontrol Modülü
PDM 1	¹ PDM 	25A	Akıllı Anahtar Kontrol Modülü
HTD MIRR		10A	ECM/PCM, Klima Kumanda Modülü, Sürücü/Yolcu Elektrikli Dış Ayna

Sürücü tarafı sigorta paneli

Sigorta Adı	Sembol	Sigorta değeri	Korunan Devre
MODULE 2	² MODULE	10A	Konsol Svici, Geri Park Asistanı Sensör Alarmı, Lastik Basıncı İzleme Modülü, Şerit Değişirme Uyarı Ünitesi, Geri Park Asistanı Sensörü Sol/Sağ/Orta Sol/Orta Sağ, Ön Park Asistanı Sensörü Sol/Sağ/Orta Sol/Orta Sağ
SENSÖR	^S 	10A	Yağ Seviye Sensörü, Yakıt Filtresi Uyarı Sensörü, Kızdırma Rölesi Ünitesi, PCB Bloğu (Yakıt Isıtıcı Rölesi)
WASHER		15A	Çok Fonksiyonlu Kol (Silecek)
BLOWER		10A	A/C kontrol modülü (Otomatik Klima)
MEMORY	MEMORY	10A	Dijital Saat, BCM, Dörtlü Flaşör Düğmesi ve Kapı Kilitleme Düğmesi, Klima Kontrol Modülü, Veri Bağlantı Soketi, Yağmur Sensörü, Gösterge Paneli (MCU, GÖST.), Lastik Basıncı İzleme Modülü
INTERIOR LAMP		10A	Bagaj Lambası, Okuma Lambası, Makyaj Lambası Sol/Sağ, Orta Kabin Lambası, Kişisel Lamba Sol/Sağ, Torpido Gözü Lambası
MODULE 3	³ MODULE	10A	Çok Amaçlı Kontrol Soketi, Radyo, Klima Kumanda Modülü, Orta Göğüs Paneli Svici, ATM Vites Kolu Göst., DC-DC Konvertörü, Zemberek, DRI/PASS Koltuk Isıtıcısı
ECU	^E 	10A	ECM/PCM, Akıllı Anahtar Kontrol Modülü
A/CON		10A	Klima Kumanda Modülü, PCB Bloğu (Fan Rölesi), Dizel Kutusu (PTC 2 Rölesi, PTC 3 Rölesi)
WIPER RR		15A	Arka Silecek Motoru, PCB Bloğu (Arka Sağ Silecek Rölesi)
MULTIMEDIA	MULTIMEDIA	20A	Radyo (ISG'siz), DC-DC Konvertörü (ISG'li)

Sürücü tarafı sigorta paneli

Sigorta Adı	Sembol	Sigorta değeri	Korunan Devre
MODULE 1	¹ MODULE	10A	BCM, Sportif Mod Svici, Stop Lambası Svici
ABS		10A	ABS Kontrol Modülü, ESP Kontrol Modülü, Ön Panel Svici
MODULE 5	⁵ MODULE	10A	Sürücü/Yolcu Koltuk Isıtıcısı, Elektro-Krom Ayna, BCM, Far Yükseklik Ayar Sistemi Svici, Far Yükseklik Ayar Sistemi Aktüatörü Sol/Sağ
MDPS		10A	MDPS Ünitesi
A/BAG		10A	SRS Kontrol Modülü
MODULE 4	⁴ MODULE	10A	BCM, Akıllı Anahtar Kontrol Modülü
HTD STRG		15A	Zemberek
POWER OUTLET LH	^{LH} POWER OUTLET	20A	Priz (SOL)
ACC	ACC	10A	Otomatik Dış Ayna Svici, BCM, Akıllı Anahtar Kontrol Modülü, Priz Rölesi, Akıllı Telefon, Dijital saat, Radyo, DC-DC Konverter
A/BAG IND	^{IND} 	10A	Gösterge paneli (GÖST.)
CLUSTER	CLUSTER	10A	Gösterge Paneli (MCU, GÖST.)

Motor bölümü sigorta paneli

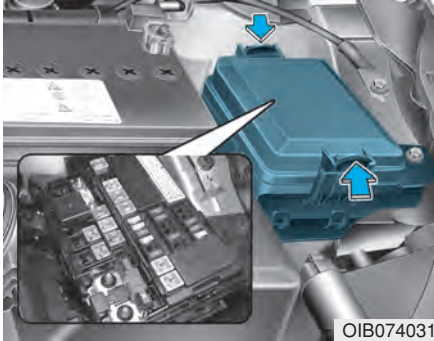







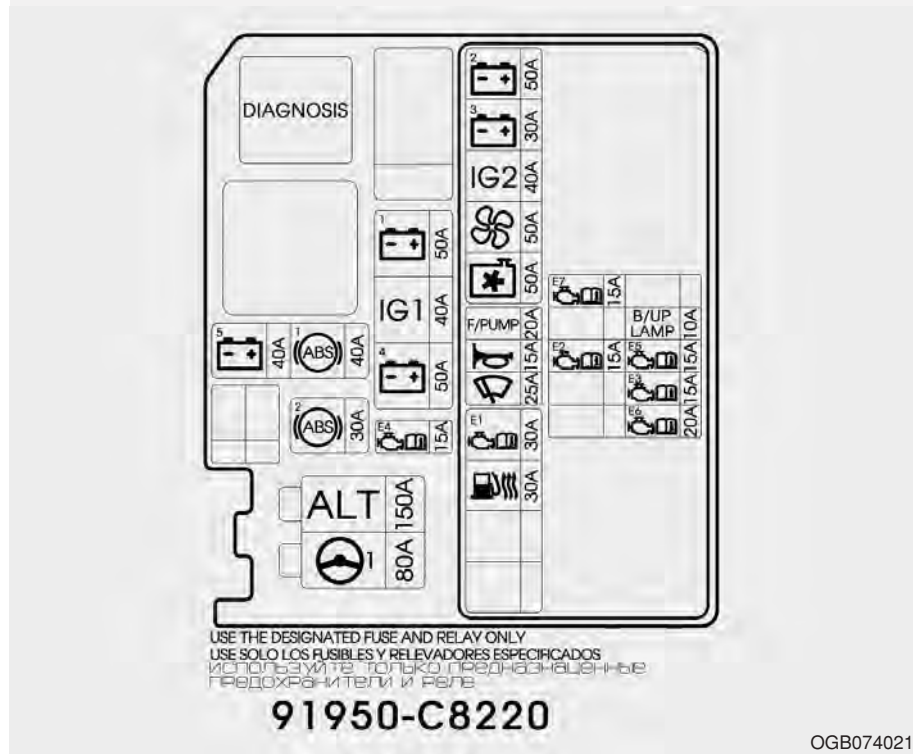

Sigorta/röle paneli kapağının içinde sigorta/röle adlarını ve kapasitelerini belirten sigorta/röle etiketini görebilirsiniz.

i Bilgilendirme

Bu kullanım kılavuzunda yer alan sigorta paneli açıklaması aracınıza birebir uymayabilir. Burada verilenler, baskı tarihinde geçerlidir. Aracınızın sigorta panelini incelerken, sigorta paneli etiketine bakınız.



Motor bölümü ana sigorta paneli

Sigorta	Sigorta adı	Sembol	Sigorta değeri	Korunan Devre
ÇOKLU SİGORTA	MDPS	 1	80A	MDPS Ünitesi
	ALT	ALT	[125A] (150A)	Alternatör, Dizel Kutusu
SİGORTA	ECU 4	^{E4} 	15A	ECM/PCM
	B+4	⁴ 	50A	Akıllı Bağlantı Bloğu IPS 1 (ARISU- LT 1), IPS 2, IPS 3 (ARISU- LT 3))
	IG1	IG1	40A	Çalıştırma Düğmesi yok: Kontak Svici Çalıştırma Düğmeli: PDM Röle Kutusu (IG1 / ACC Rölesi)
	B+1	¹ 	50A	Akıllı Bağlantı Bloğu
	ABS 2	² 	30A	ABS Kontrol Modülü, ESP Kontrol Modülü
	ABS 1	¹ 	40A	ABS Kontrol Modülü, ESP Kontrol Modülü, Çok Amaçlı Kontrol Soketi
	H/LAMP HI SOL		10A	PCB Bloğu (Far UZ SOL Rölesi)
	B+5	⁵ 	40A	Akıllı Bağlantı Bloğu

[] : G4LA/G4LC & ISG'SİZ

() : D3FA/D4FC veya ISG'li

PCB Bloęu (Benzinli motor)

Sigorta Adı	Sembol	Sigorta değeri	Korunan Devre
ECU 1	E1 	30A	Motor Kontrol Rölesi
WIPER		25A	Silecek YAVAŞ Rölesi
HORN		15A	Korna Rölesi, Hırsızlık Alarm Korna Rölesi
FUEL PUMP	F/PUMP	20A	Yakıt Pompası Rölesi
C/FAN		40A	C/Fan LO Rölesi, C/Fan HI Rölesi
BLOWER		50A	Fan Rölesi
IG 2	IG2	40A	Marş rölesi, Kontak Anahtarı (Çalıştırma Düğmesiz), PDM Röle Kutusu (KONT.2 Rölesi)
B+3	³ 	30A	Akıllı Bağlantı Bloęu (IPS 4, IPS 5 (ARISU-LT 2))
B+2	² 	50A	Akıllı Bağlantı Bloęu (Otomatik Cam Rölesi, Priz Rölesi)
ECU 5	E5 	15A	PCM (G4LC)
ECU 2	E2 	15A	ECM, PCM (G4LC), Enjektör #1/#2/#3/#4, Kondenser Fanı DÜŞÜK Rölesi, Kondenser Fanı YÜKSEK Rölesi
TCU	T 	15A	PCM (G4LC)

PCB Bloęu (Benzinli motor)

Sigorta Adı	Sembol	Sigorta değeri	Korunan Devre
ECU 3	E3 	15A	ECM, PCM (G4LC), İmmobilizer Modülü, Yakıt Pompası Rölesi, Eksantrik Mili Konum Sensörü #1/#2, Oksijen Sensörü (Yukarı)/(Aşağı), Yaę Kontrol Valfi #1/#2, Temizleme Kontrol Solenoid Valfi, Debriyaj Svici (G4LA), Deęişken Emme Solenoid Valfi (G4LC)
IGNITION COIL	IGN COIL	15A	Ateşleme Bobini (G4LA-ISG'SİZ), Kondenser, Ateşleme Bobini #1/#2/#3/#4
B/UP LAMP	B/UP LAMP	10A	M/T : Geri Vites Lambası Svici A/T : Radyo, Geri Vites Lambası, Elektro-Krom Ayna

PCB Bloğu (Dizel motor)

Sigorta Adı	Sembol	Sigorta değeri	Korunan Devre
FUEL HTR		30A	Yakıt Isıtıcı Rölesi
ECU 1	^{E1} 	30A	Motor Kontrol Rölesi
WIPER		25A	Silecek YAVAŞ Rölesi
HORN		15A	Korna Rölesi, Hırsızlık Alarm Korna Rölesi
FUEL PUMP	F/PUMP	20A	Yakıt Pompası Rölesi
C/FAN		50A	Kondenser Fanı DÜŞÜK Rölesi, Kondenser Fanı YÜKSEK Rölesi
BLOWER		50A	Fan Rölesi
IG 2	IG2	40A	Marş rölesi, Kontak Anahtarı (Çalıştırma Düğmesiz), PDM Röle Kutusu (KONT.2 Rölesi)
B+3	³ 	30A	Akıllı Bağlantı Bloğu (IPS 4, IPS 5 (ARISU-LT 2))
B+2	² 	50A	Akıllı Bağlantı Bloğu (Otomatik CamRölesi, Priz Rölesi)
ECU 2	^{E2} 	15A	Stop Lambası Svici (D3FA), Kondenser Fanı DÜŞÜK Rölesi, Kondenser Fanı YÜKSEK Rölesi, Yakıt Basıncı Ayarlama Valfi (D4FC), Lambda Sensörü #1/#2
ECU 7	^{E7} 	15A	WGT Kontrolü Solenoid Valfi (D4FC)

PCB Bloęu (Dizel motor)

Sigorta Adı	Sembol	Sigorta değeri	Korunan Devre
ECU 6	E6 	20A	ECM
ECU 3	E3 	15A	İmmobilizer Modülü, Eksantrik Mili Konum Sensörü, Hava Akış Sensörü, Dizel Kutusu (PTC 1 Rölesi), WGT Kontrolü Solenoid Valfi (D3FA), EGR Soęutma Bypass Solenoid Valfi (D3FA), PM Sensörü (D4FC)
ECU 5	E5 	15A	Yakıt Pompası Rölesi, Stop Lambası Svici (D4FC), Yakıt Basıncı Ayarlama Valfi (D3FA), Yakıt Ölçüm Ünitesi (D4FC), EGR Soęutma Bypass Solenoid Valfi (D4FC)
B/UP LAMP	B/UP LAMP	10A	Geri Vites Lambası Svici

Dizel sigorta kutusu (Dizel kutusu)

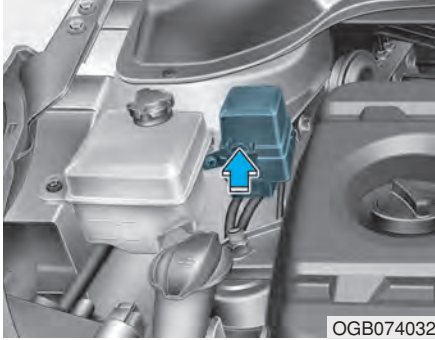

Sigorta/röle paneli kapağının içinde sigorta/röle adlarını ve kapasitelerini belirten sigorta/röle etiketini görebilirsiniz.

i Bilgilendirme

Bu kullanım kılavuzunda yer alan sigorta paneli açıklaması aracınıza birebir uymayabilir. Burada verilenler, baskı tarihinde geçerlidir. Aracınızın sigorta panelini incelerken, sigorta paneli etiketine bakınız.

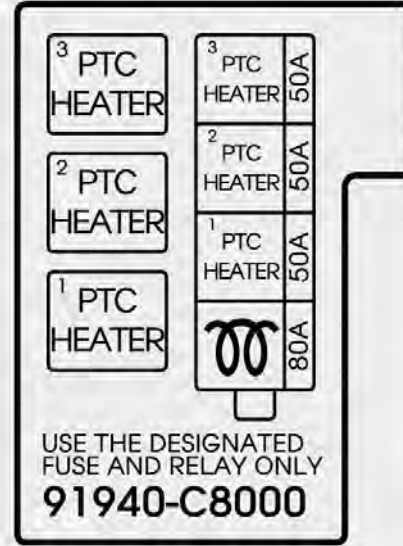

OGB074033

Dizel kutusu

Sigorta Adı	Sembol	Sigorta değeri	Korunan Devre
GLOW		80A	Kızdırma Rölesi Ünitesi
PTC 1	¹ PTC HEATER	50A	PTC 1 Rölesi
PTC 2	² PTC HEATER	50A	PTC 2 Rölesi
PTC 3	³ PTC HEATER	50A	PTC3 Rölesi

AMPULLER

⚠ UYARI

Aydınlatma sisteminde çalışma
Aydınlatma sisteminde çalışmaya başlamadan önce el frenini sıkıca çekiniz, kontak anahtarının “LOCK” konumuna alınmış olduğunu kontrol ediniz ve aracın ani hareket etmesini ve ellerinizin yanmasını veya elektrik çarpmasını önlemek amacıyla ışıkları kapatınız.

Yalnız belirtilen voltajda ampuller kullanınız.

NOT

Yanmış olan bir ampulün aynı watt derecesinde olan yenisi ile değiştirilmesi gerekir. Aksi halde, sigortaya veya elektrik kablolarına zarar verebilirsiniz.

NOT

Eğer gerekli aletler, doğru ampuller ve teknik bilginiz yok ise, HYUNDAI yetkili servisine başvurmanızı öneririz.

Birçok durumda aracın ampullerinin değiştirilmesi kolay değildir, çünkü ampulü sökebilmek için diğer bazı parçaların da sökülmesi gerekir. Bu, özellikle far ampullerini değiştirmek için ön far grubunu sökmeniz gerektiğinde karşılaştığınız bir durumdur. Far grubunun sökülmesi/takılması sırasında araca zarar verebilirsiniz.

i Bilgilendirme

Yoğun yağışta aracı sürdükten veya aracın yıkanmasından sonra, farların ve park lambalarının camlarında buğu tabakası meydana gelebilir. Bunun nedeni, lambaların içi ile dışı arasındaki sıcaklığın farklı oluşudur. Bu durum yağmur sırasında aracın camlarındaki buğulanma gibidir ve aracınızla ilgili herhangi bir problem yoktur. Lambaların elektrik devresine su girerse, sistemi yetkili HYUNDAI servisine kontrol ettirmenizi öneririz.

Far, konum lambası, sağ-sol sinyal lambası ve ön sis lambası ampülü değişimi



A Tipi

- (1) Far (Kısa/Uzun)
- (2) Park (Konum) lambası
- (3) Ön sinyal lambası
- (4) Gündüz Farları (DRL)



B Tipi

- (1) Far (Kısa/Uzun)
 - (2) Park (Konum) lambası
 - (3) Ön sinyal lambası
 - (4) Ön sis lambası*
 - (5) Statik Viraj Işığı (SBL)*
 - (6) Gündüz Farları (DRL)
- * :varsa

Far ampülü



⚠ UYARI

Halojen ampuller

- Halojen ampullerin içinde basınçlı gaz vardır; kırılması halinde çevreye cam parçaları uçabilir.

(Devam ediyor)

(Devam ediyor)

- Daima itinayla kullanın, çizilme ve sürtünmeye karşı koruyun. Ampuller yanarken sıvılara temas ettirmemeye dikkat ediniz. Ampullere asla çıplak elle dokunmayınız. Üstünde kalabilecek yağ, ampulün yandığı zaman aşırı ısınmasına ve patlamasına neden olabilir. Ampul, yalnızca farlara takılmaya hazır olduğunda ambalajından çıkartılmalıdır.
- Bir ampul çatlayacak veya hasarlanacak olursa derhal değiştirin ve eskisini gerektiği şekilde imha ediniz.
- Ampul değiştirirken, koruyucu gözlük takın. Yerinden çıkarmadan önce ampulün soğumasını sağlayınız.

i Bilgilendirme

Far grubu yeniden takıldıktan sonra veya bir kazadan sonra far seviye ayarının HYUNDAI yetkili servisinde yapılmasını öneririz.

* Trafik Değişimi (Avrupa için)

Kısa huzmeli far dağılımı asimetrikdir. Trafik akış yönü farklı olan bir ülkeye giderseniz, bu asimetrik kısım karşıdan gelen araç sürücüsünün gözlerini kamaştırır. Göz kamaşmasını önlemek için, ECE kuralı çeşitli teknik çözümler sunar (dış otomatik değiştirme sistemi, yapışkan bant, aşağı ayarlama). Bu farlar karşıdan gelen araç sürücüsünün gözlerini kamaştırmamak üzere tasarlanmıştır. Böylece, trafik akış yönü farklı olan bir ülkede farlarınızı değiştirmeye gerek yoktur.

Farlar

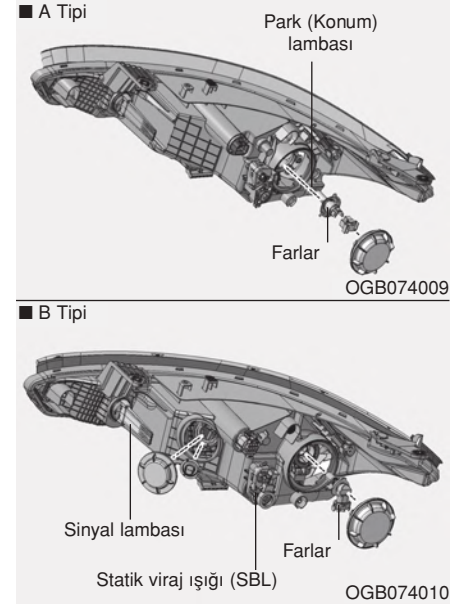

1. Kaputu açınız.
2. Saat yönünün tersine çevirerek far ampulü kapağını sökünüz.
3. Far ampulü soketi konektörünü sökünüz.

4. Ucuna bastırıp yukarı doğru çekerek far ampulü tespit telini açınız.
5. Far grubundan ampulu sökünüz.
6. Yeni far ampulünü takınız ve far ampulü tespit telini ampul üstündeki oluğa hizalayarak yerine tutturunuz.
7. Far ampul soketi konektörünü bağlayınız.
8. Far ampulü kapağını saat yönünde çevirerek yerine takınız.

Sinyal lambası

1. Soket üstündeki tırnaklar grubun üzerinde bulunan yuvalarla aynı hizaya gelene kadar soketi saat yönünün tersine çevirerek gruptan sökünüz.
2. Ampule bastırıp üstündeki tırnaklar sokette bulunan yuvalarla aynı hizaya gelene kadar saat yönünün tersine çevirerek ampulü soketten çıkartınız. Ampulu soketten dışarı çekiniz.
3. Sokete sokup yerine oturana kadar çevirerek yeni ampulü takınız.
4. Soket üstündeki tırnakları gruptaki yuvalara hizalayarak soketi gruba monte ediniz. Soketi gruba itiniz ve saat yönünde çeviriniz.

Konum lambası

1. Yuvayı düz olarak dışarı çekerek gruptan ayırınız.
2. Ampulü düz olarak dışarı çekerek yuvadan ayırınız.
3. Yuvaya yeni bir ampul yerleştiriniz.
4. Yuvayı iterek grubun içine takınız.

Ön sis farı ampulünün değiştirilmesi

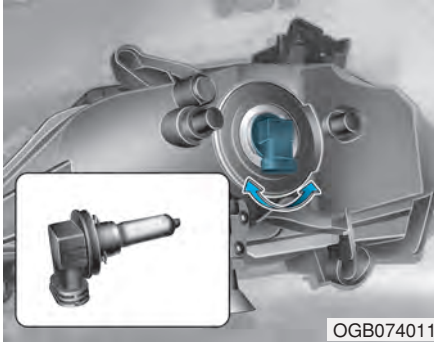

1. Alt kapağın vidasını sökünüz.
2. Ön tamponun arkasına elinizle ulaşınız.
3. Güç konektörünü yuvadan ayırınız.
4. Ampul-socket üstündeki tırnaklar muhafazanın üzerinde bulunan yuvalarla aynı hizaya gelene kadar soketi saat yönünün tersine çevirerek muhafazadan sökünüz.
5. Yeni ampul-socketi üstündeki tırnakları muhafazadaki yuvalara hizalayarak soketi muhafazaya monte ediniz. Soketi yuvaya itiniz ve soketi saat yönünde çeviriniz.

6. Güç konektörünü sokete takınız.
7. Ön tampon alt kapağını tekrar takınız.

Far ve ön sis farı yükseklik ayarı (Avrupa için)

Far yükseklik ayarı

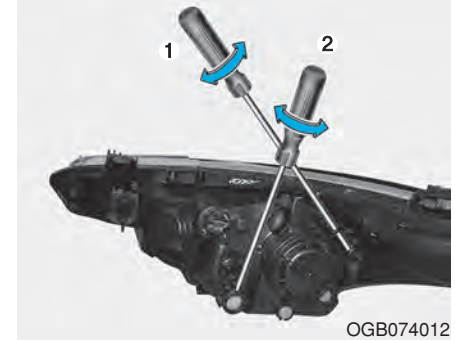

1. Lastikleri öngörülen basınca şişiriniz ve sürücü, stepne lastik ve aletler dışındaki yükleri araçtan çıkarınız.
2. Aracı düz bir zemine yerleştiriniz.
3. Ekranda dikey çizgiler (ilgili farın ortasından geçen dikey çizgiler) ve yatay bir çizgi (farların ortasından geçen yatay çizgi) çiziniz.

4. Far ve akü normal durumda iken, en parlak kısım yatay ve dikey çizgilere düşecek şekilde farların yüksekliğini ayarlayınız.
5. Kısa/uzun huzmenin yüksekliğini sola veya sağa ayarlamak için, tornavidayı (2) saatin yönünde veya ters yönünde çeviriniz. Kısa/uzun huzmenin yüksekliğini yukarı veya aşağı ayarlamak için, tornavidayı (1) saatin yönünde veya ters yönünde çeviriniz.

Ön sis farının yükseklik ayarı

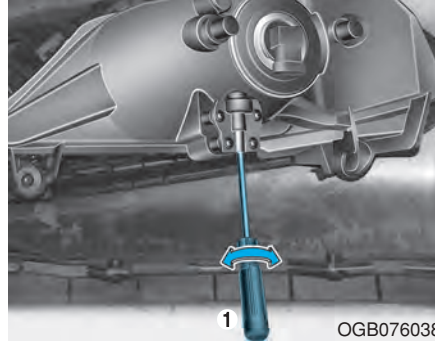

Ön sis farı, far yükseklik ayarı gibi benzer şekilde ayarlanabilir.

Ön sis farları ve akü normal durumda iken, ön sis farlarının yüksekliğini ayarlayınız. Ön sis farının yüksekliğini yukarı veya aşağı ayarlamak için, tornavidayı (1) saat yönünde veya saat ters yönünde çeviriniz.

Yükseklik ayar noktası (5 Kapılı / 3 Kapılı)

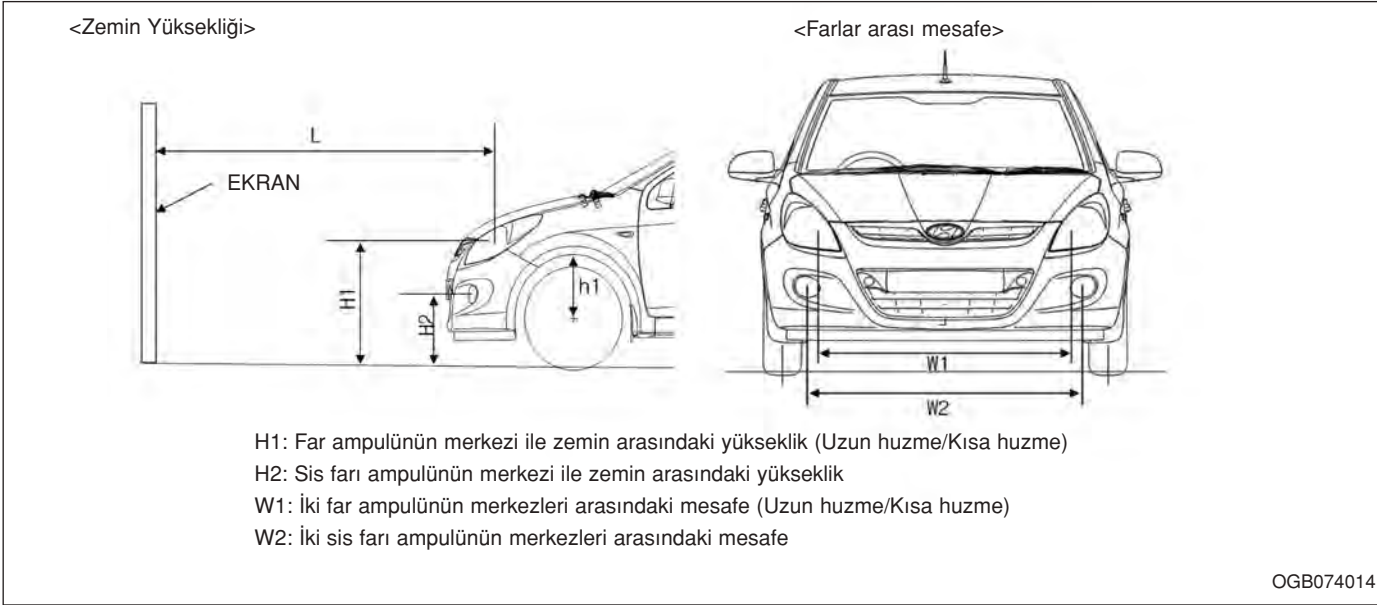

Birim: mm

Aracın durumu		H1	H2		W1	W2	
			5 Kapılı	3 Kapılı		5 Kapılı	3 Kapılı
Sürücüsüz	A Tipi	696.7	352.9	434	1310	1240	1420
	B Tipi	708	350.7	434	1360	1164	1420
Sürücü ile birlikte	A Tipi	688.7	344.9	426	1310	1240	1420
	B Tipi	700	342.7	426	1360	1164	1420

Yükseklik ayar noktası (Cross)

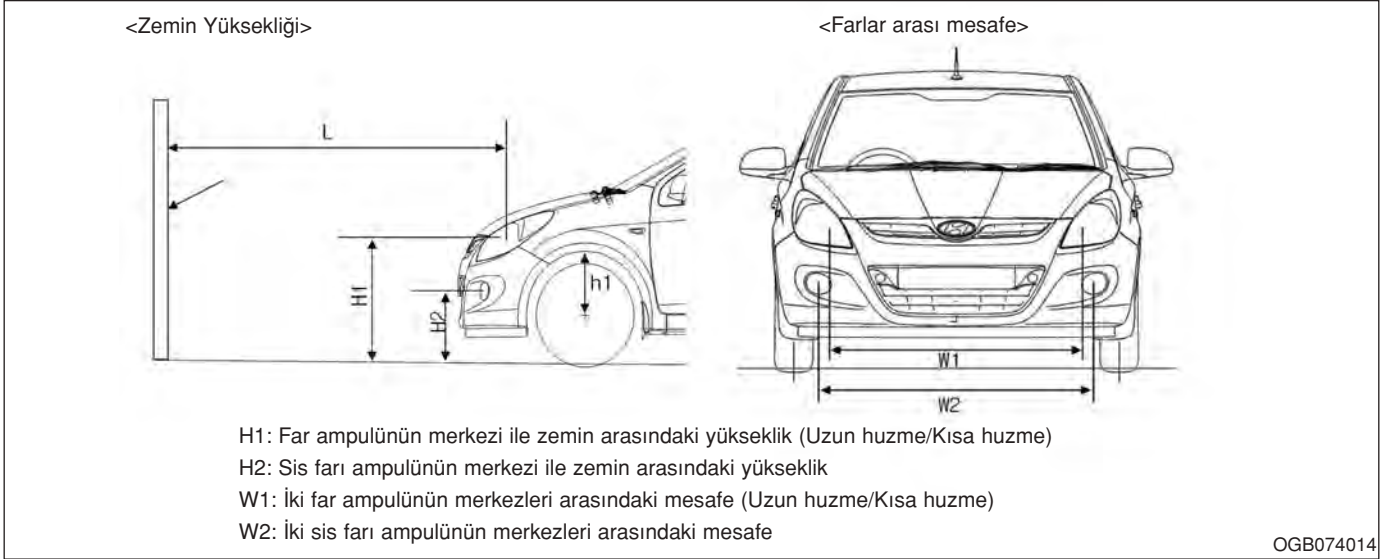

Birim: mm

Aracın durumu		H1	H2	W1	W2
Sürücüsüz	A Tipi	708	402	1310	1400
	B Tipi	714	402	1360	1400
Sürücü ile birlikte	A Tipi	716	394	1310	1400
	B Tipi	722	394	1360	1400

■ 10 m ekrana bađlı olarak

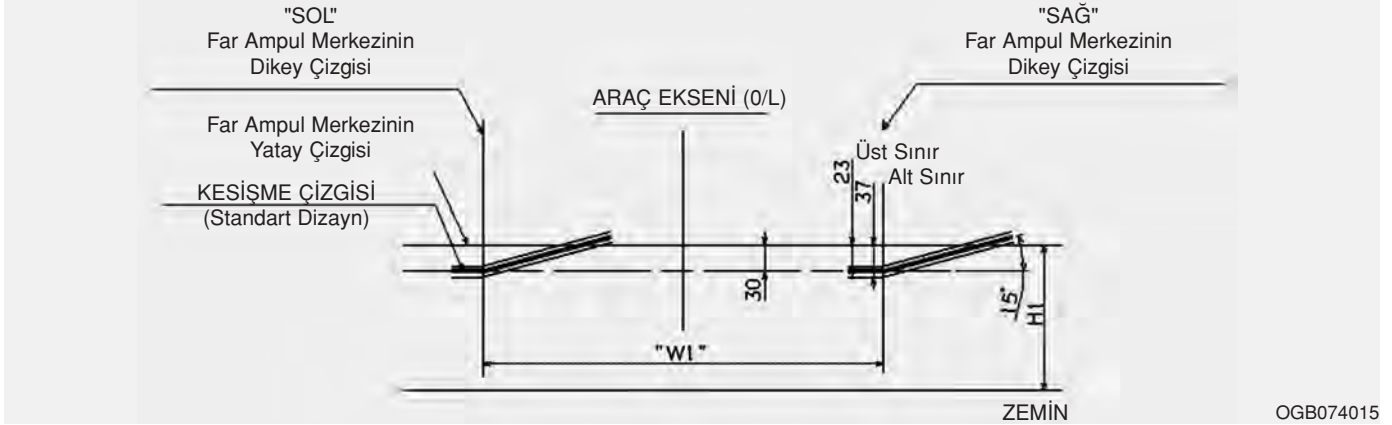

Far kısa huzme (SOL)

1. Sürücü araçta yok iken kısa huzmeyi açınız.
2. Kesişme çizgisi, çizimde gösterilen kesişme çizgisinde gösterilmelidir.
3. Kısa huzmenin yüksekliğini ayarlarken, dikey yükseklik, yatay yükseklik ayarlandıktan sonra ayarlanmalıdır.
4. Far yükseklik ayar sistemi MEVCUTSA, Far yükseklik ayar sisteminin svicini 0 konumu ile ayarlayınız.

■ 10 m ekrana bağlı olarak

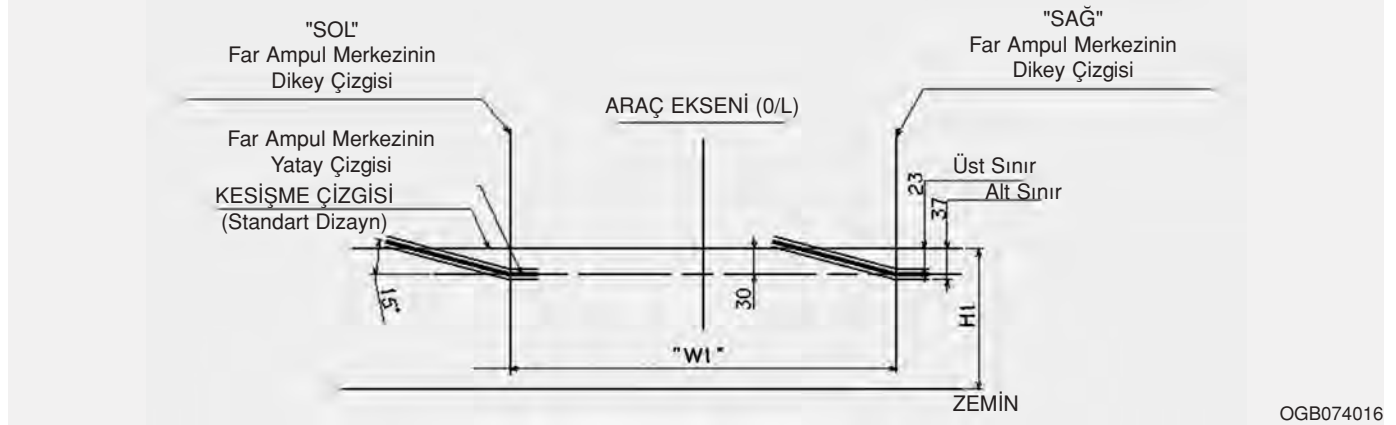

Far kısa huzme (SAĞ)

1. Sürücü araçta yok iken kısa huzmeyi açınız.
2. Kesişme çizgisi, çizimde gösterilen kesişme çizgisinde gösterilmelidir.
3. Kısa huzmenin yüksekliğini ayarlarken, dikey yükseklik, yatay yükseklik ayarlandıktan sonra ayarlanmalıdır.
4. Far yükseklik ayar sistemi MEVCUTSA, Far yükseklik ayar sisteminin svcini 0 konumu ile ayarlayınız.

■ 10 m ekrana baęlı olarak

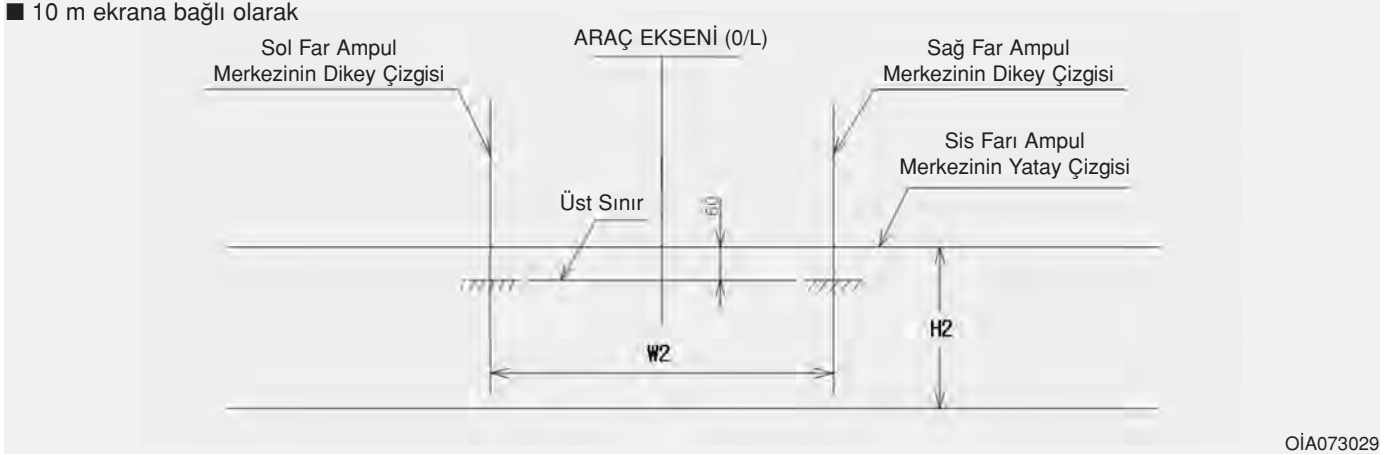

OIA073029

Ön sis lambası

1. Sürücü (75 kg) araçta iken ön sis farını açınız.
2. Kesişme çizgisi, izin verilen aralıkta gösterilmelidir (gölgeli bölge).

Yan sinyal lambası deęiřimi



Lamba alıřmıyorsa, aracınızın HYUNDAI yetkili servisi tarafından kontrol edilmesini oneririz.

Arka lamba grubunda ampul deęiřimi

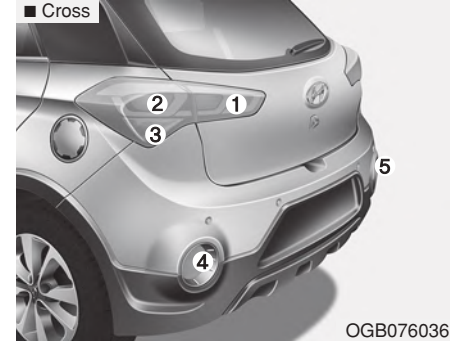
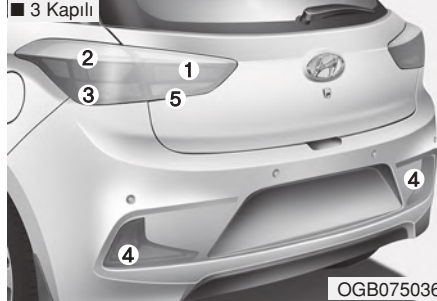
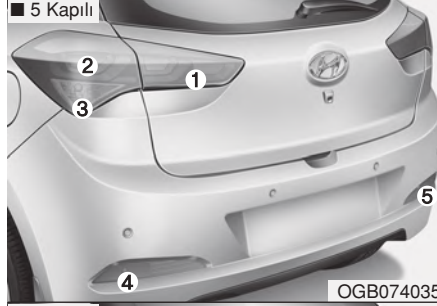

- (1) Arka lamba
- (2) Fren ve arka lamba
- (3) Sinyal lambası
- (4) Arka sis lambası (varsa)
- (5) Geri vites lambası

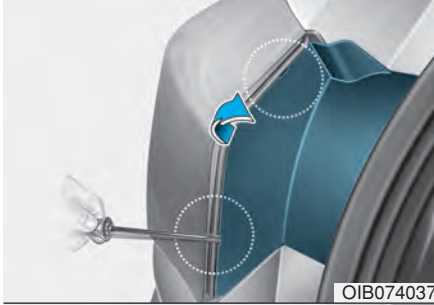

OIB074037

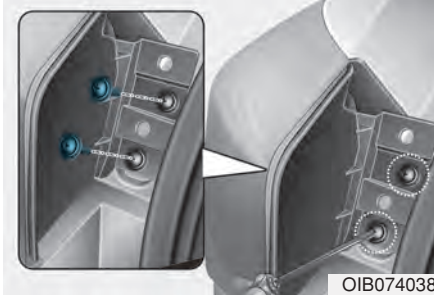

OIB074038

1. Arka kapağı açınız.
2. Bir yıldız tornavida ile lamba grubu tespit vidalarını gevşetiniz.
3. Arka lamba grubunu araçtan sökünüz.

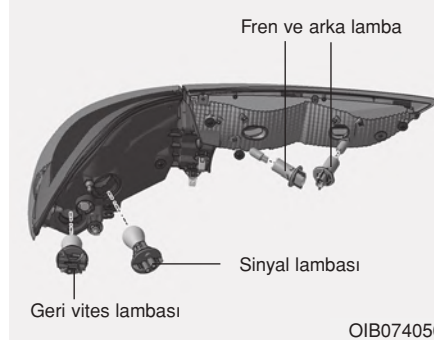

OIB074050

4. Soket üstündeki tırnaklar grubun üzerinde bulunan yuvalarla aynı hizaya gelene kadar soketi saat yönünün tersine çevirerek gruptan sökünüz.
5. Ampule bastırıp üstündeki tırnaklar sokette bulunan yuvalarla aynı hizaya gelene kadar saat yönünün tersine çevirerek ampulü soketten çıkartınız. Ampulü soketten dışarı çekiniz.
6. Sokete sokup yerine oturana kadar çevirerek yeni ampulü takınız.
7. Soket üstündeki tırnakları gruptaki yuvalara hizalayarak soketi gruba monte ediniz. Soketi gruba itiniz ve saat yönünde çeviriniz.
8. Lamba grubunu tekrar araca monte ediniz.

Arka sis lambası, Geri vites lambası (varsa)

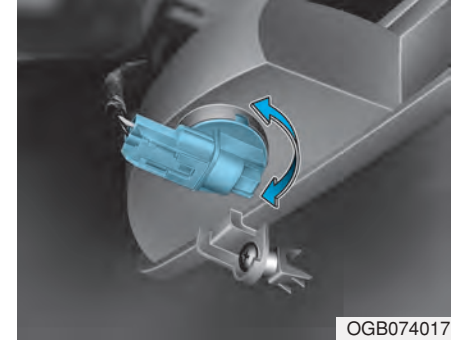

OGB074017

1. Arka lastik ve jant kapağını sökünüz.
2. Soket üstündeki tırnaklar grubun üzerinde bulunan yuvalarla aynı hizaya gelene kadar soketi saat yönünün tersine çevirerek gruptan sökünüz (Sol Taraf : Arka sis lambası, Sağ Taraf : Geri vites lambası).
3. Ampule bastırıp üstündeki tırnaklar sokette bulunan yuvalarla aynı hizaya gelene kadar saat yönünün tersine çevirerek ampulü soketten çıkartınız. Ampulü soketten dışarı çekiniz.
4. Sokete yeni bir ampul takınız.
5. Lamba grubunu tekrar araca monte ediniz.

Üçüncü fren lambası değişimi

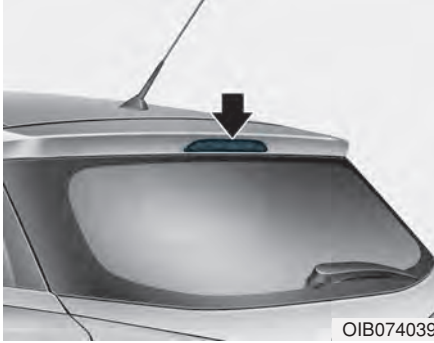

Lamba çalışmıyorsa, sistemin HYUNDAI yetkili servisi tarafından kontrol edilmesini öneririz.

Plaka aydınlatma ampulünün değiştirilmesi

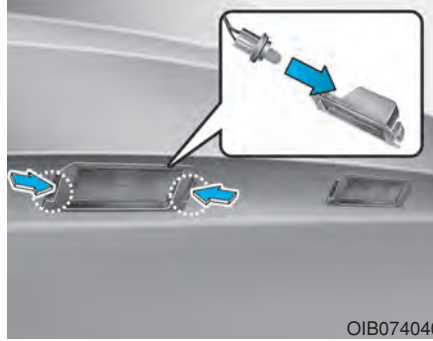

1. Bir düz tornavida kullanarak, yuvaya özen gösterip grubu dışarı çekerek lamba grubunu aracın gövdesinden sökünüz.
2. Üstündeki tırnaklar mercek parçasındaki yuvalarla aynı hizaya gelene kadar soketi saat yönünün tersine çevirerek soket ile mercek parçasını ayırınız.
3. Ampulü dışarı doğru çekerek çıkartınız.

4. Sokete yeni bir ampul takınız.
5. Soket ve yuva parçasını tekrar monte ediniz.
6. Lamba grubunu tekrar araca monte ediniz.

İç lamba ampulünün değiştirilmesi

■ Kabin lambası (Tip A)

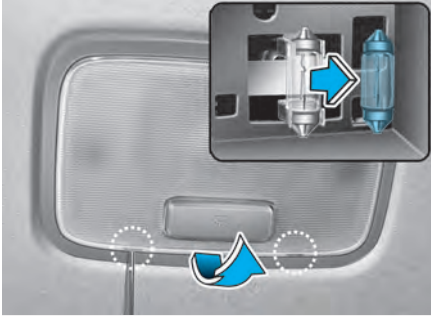

■ Bagaj bölmesi lambası

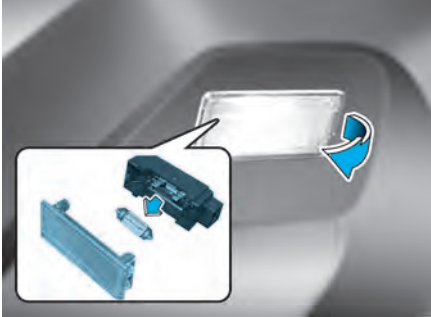

OIB074041/OIB074042

■ Kabin lambası (Tip B)

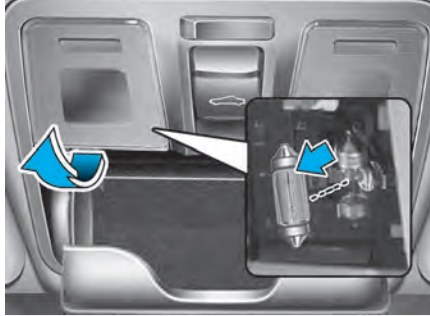

■ Torpido gözü lambası

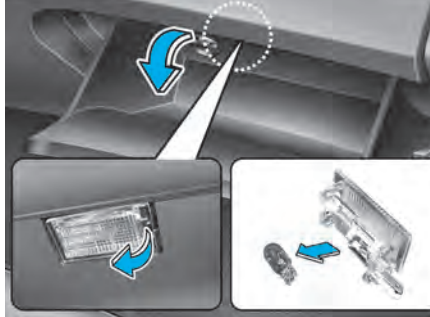

OGB074018/OGB074019

1. Bir düz tornavida kullanarak merceği dikkatle iç lambanın gövdesinden ayırınız.
2. Ampülü dışarı doğru çekerek çıkartınız.

⚠ UYARI

İç lambalarda çalışmaya başlamadan önce, ellerinizin yanmasını ve elektrik çarpmasını önlemek için "OFF" düğmesine basılmış olduğunu kontrol ediniz.

3. Sokete yeni bir ampul takınız.
4. Mercek dişlerini iç lamba gövdesindeki çentiklere hizalayınız ve merceği yerine oturtunuz.

NOT

Merceği, mercek tırnağını ve plastik gövdeyi kirletmemeye ve hasar vermeye özen gösteriniz.

DIŐ BAKIM

DıŐ bakım

DıŐ ile ilgili genel uyarı

Bir kimyasal temizleyici veya cila kullanırken etiketteki talimata uyulması çok önemlidir. Etiketle görülen tüm dikkat ve uyarı talimatlarını okuyunuz.

Yüksek basınçlı yıkama

- Yüksek basınçlı yıkayıcılar kullanıldığında, su püskürtme nozulunu araçtan yeterli uzaklıkta "en az 30 cm" olmasına dikkat ediniz. Yetersiz mesafe veya aşırı basınç, bileşende hasara ya da suyun araç içine girmesine yol açabilir.
- Kameraya, sensörlere veya yakın bölgelerine yüksek basınçlı su püskürtmeyiniz. Yüksek basınçlı sudan uygulanan şok nedeniyle cihaz normal çalışmayabilir.
- Yıkama makinası su püskürtme nozulunu ucunu körüklere (lastik ya da plastik kapaklar) veya soketlere yakın tutmayınız. Bunlar yüksek basınçlı su ile temasa gelirse hasar görebilir.

Boya bakımı

Yıkama

Aracınızın boyasını paslanma ve bozulmaya karşı korumak için sık sık, ayda en az bir kez ılık veya soğuk su ile iyice yıkayınız.

Aracınızı arazide kullanıyorsanız, her arazi yolculuğunun ardından da yıkamalısınız. Tuz, kir, çamur ve diğer yabancı maddelerin temizlenmesine özellikle özen gösteriniz. Kapıların alt kenarlarındaki ve marş-biyellerdeki drenaj deliklerinin açık ve temiz olmasına dikkat ediniz.

Böcekler, katran, ağaç özsuları, kuş pislikleri, endüstriyel kirler ve benzeri birikintiler hemen temizlenmezlerse aracınızın boyasını bozabilirler. Derhal musluk suyu ile yıkamak bile bazen bu kirleri tamamen temizlemek için yeterli olmayabilir. Boyalı yüzeylerde kullanmaya uygun hafif sabunlu su kullanılabilir.

Yıkadıktan sonra, ılık veya soğuk su ile aracı iyice durulayınız. Boyanın üstünde sabunlu suyu kurumaya bırakmayınız.

NOT

Sert sabunlar, kimyasal deterjanlar veya sıcak su kullanmayınız ve aracınızı sıcakken veya güneş altında yıkamayınız.

! UYARI

Islak frenler

Yıkadıktan sonra, frenlerin sudan etkilenip etkilenmediklerini görmek için, aracı yavaşça sürerken frenleri deneyiniz. Frenlerin performansı etkilenmişse, yavaş bir hızla seyrederken frenlere hafifçe basarak kurumalarını sağlayınız.

NOT

- **Motor bölümünün su ile yıkanması burada yer alan elektrik devrelerinin arıza yapmasına neden olabilir.**
- **Suyun veya diğer sıvıların aracın içindeki elektrikli/elektronik parçalarla temas etmesine asla izin vermeyiniz. Aksi halde bunlar hasar görebilecektir.**

Pasta cila uygulaması

Su boyanın üstünde boncuk boncuk toplanmıyorsa, aracınızı cilalayınız. Cilalamadan önce daima aracınızı yıkayın ve kurutunuz. İyi kaliteli sıvı veya krem şeklindeki bir cila kullanınız ve kullanma talimatını iyice okuyunuz. Tüm metal aksamı korumak ve parlaklıklarını muhafaza etmek için cilalayınız.

Yağ, katran ve benzeri maddelerin bir leke çıkarıcısı ile temizlenmesi genellikle boyanın üstündeki cilayı da çıkartır. Aracın diğer tarafları cilalanmaya gerek duymasa bile, bu yerleri tekrar cilalayınız.

NOT

- **Toz ve kirlerin kuru bir bezle silinerek temizlenmesi cilanın çizilmesine neden olur.**
- **Kromajlı ve eloksal alüminyum yüzeylerde çelik yünü, aşındırıcı temizleyiciler ve alkali ya da kostik katkılı sert deterjanlar kullanmayınız. Bu, koruyucu tabakaya zarar verir ve renk değişimine veya boyasının bozulmasına neden olur.**

Boya hasarlarının onarımı

Boyalı yüzeylerdeki derin çizikler veya taş izleri hemen onarılmalıdır. Üstü açılan metaller kolayca paslanır ve hemen onarılmadıkça büyük masraflara yol açabilir.

Bilgilendirme

Aracınızın kaportası hasarlanır ve kaporta onarımına veya parça değişimine gerek duyulursa, onarılan veya değiştirilen parçalara kaporta atölyesinde anti-pas uygulandığından emin olunuz.



Parlak metal yüzeylerin bakımı

- Boya üstündeki katran ve böcek izlerini çıkartmak için bir kazıyıcı veya sert bir cisim değil, katran çıkarıcı kullanınız.
- Parlak metal parçaların yüzeylerini korumak için kaplama cilası veya kromaj koruyucu kullanın ve ovarak iyice parlatınız.
- Kış aylarında veya sahil bölgelerinde parlak metal yüzeyleri daha güçlü bir kaplama cilası veya koruyucusu ile kaplayınız. Gerekiyorsa, parçaları korozif olmayan petrol jeli veya koruyucu bir bileşik ile kaplayınız.

Alt şasi bakımı

Buzlanma ve kar için yollarda kullanılan aşındırıcı maddeler ve toz şasinin altında birikebilir. Bu maddeler temizlenmezse, aracın altındaki yakıt boruları, şasi, karter, ve egzoz sistemi gibi aksamda, pas koruyucusu uygulanmış bile olsa, hızlı bir paslanma başlayabilir.

Aracın altını ve tekerlek açıklıklarını ayda bir kez, her arazi yolculuğunun ardından ve her kış sezonunun sonunda ılık veya soğuk su ile iyice yıkayınız. Özellikle bu bölgelere dikkat edin, çünkü buralardaki tüm çamur ve kirleri görmek zordur. Yol kirlerini ıslatmak ama tamamen çıkartmadan bırakmak yarardan çok zarar sağlar. Kapıların alt kenarları, marşbiyeller ve şasi parçalarında kirlenerek tıkanmamaları gereken drenaj delikleri vardır. Bu bölgelerin içinde kalabilecek su paslanmaya neden olur.

⚠ UYARI

Yıkadıktan sonra, frenlerin sudan etkilenip etkilenmediklerini görmek için, aracı yavaşça sürerken frenleri deneyiniz. Frenlerin performansı etkilenmişse, yavaş bir hızla seyrederken frenlere hafifçe basarak kurumalarını sağlayınız.

Alüminyum jant bakımı

Alüminyum jantlar koruyucu, şeffaf bir cila ile kaplanmıştır.

- Alüminyum jantlarda aşındırıcı temizlik maddeleri, parlaticı bileşikler, solventler veya tel fırça kullanmayınız. Bunlar cilayı çizip bozabilirler.
- Yalnız hafif bir sabun veya nötr bir deterjanla temizleyip su ile iyice durulayınız. Tuzlanmış yollarda kullanılan tekerlekleri de temizlemeyi ihmal etmeyiniz. Bu paslanmanın önlenmesine yardımcı olur.
- Tekerlekleri yüksek hızlı otomobil yıkama fırçaları ile yıkamaktan kaçınınız.
- Asitli herhangi bir deterjan kullanmayınız. Bu, şeffaf bir koruyucu cila ile kaplanmış olan alüminyum jantlara zarar verebilir ve oksitlenmelerine neden olabilir.

Korozyona karşı koruma

Hyundai'nizin korozyona karşı korunması

Hyundai, paslanmaya karşı en ileri tasarım ve paslanma koruma uygulamalarını içeren, üstün kalitede otomobiller üretmektedir. Bununla birlikte, bu, işin yalnızca bir parçasını oluşturur. Hyundai'nizin uzun vadeli paslanma koruma direncinin sağlanabilmesi için, kullanıcının işbirliği ve yardımı da ayrıca gerekmektedir.

Paslanmaya yol açan genel nedenler

Paslanmaya yol açan en yaygın nedenler arasında aşağıdakiler gelmektedir:

- Yol tuzları ve pislikleri ile araç altına biriken nem.
- Herhangi bir boya veya koruyucu kaplamanın, metal yüzeyleri açığa çıkararak korozyona neden olan taş, çakıl, sürtünme veya küçük çizik ve çökmeler sonucu açığa çıkması.

Aşırı pas görülen bölgeler

Aracın sürekli oksitleyici malzemeler ile yüz yüze olduğu bölgelerde paslanmaya karşı koruma özellikle önem taşır. Aşırı paslanmaya yol açan nedenlerin bazıları, yol tuzları, toz kontrolü için kullanılan kimyasal maddeler, deniz havası ve endüstriyel kirliliktir.

Nem paslanmayı besler

Nem, paslanmanın ortaya çıkmasına neden olan bir ortam yaratır. Örneğin, paslanma; yüksek nem ve sıcaklıklar donma seviyesinin hemen üzerinde olduğunda hızlanır. Bu koşullar altında, pasa yol açan malzeme, çok yavaş buharlaşan nem aracılığı ile araç yüzeyine temas ettirilmiş olur.

Çamur, özellikle pasa yol açar, çünkü kuruması uzun süre alır ve nemin araç ile uzun süreli temas etmesini sağlar. Kurumuş görünse bile, içinde paslanmayı hızlandıran nem barındırabilir.

Yüksek sıcaklık, iyi havalandırılmamış ve bu nedenle nemin hapsedildiği parçalarda paslanmayı hızlandırır. Bütün bu nedenle, aracın temiz tutulması ve çamur veya yabancı madde birikiminin önlenmesi önem taşır. Bu özellikle aracın görünen kısımları için değil, araç altı için de geçerlidir.

Paslanmanın Engellenmesi

Paslanmanın başlamasını önlemek için aşağıdaki önlemleri alabilirsiniz:

Aracınızı temiz tutunuz.

Paslanmayı önlemenin en iyi yolu, aracınızı temiz tutmak ve pas yapan maddelerden uzak tutmaktır. Araç altının temiz tutulmasına özel önem gösterilmelidir.

- Yol tuzlarının kullanıldığı, deniz kıyısı veya endüstriyel kirliliğin ve asit yağmurlarının, vs. yaşandığı yüksek pas oluşumuna yol açan bir bölgede yaşıyorsanız, korozyonu önlemek için ilave önlem almalısınız. Kışın, en az ayda bir araç altına hortum tutarak yıkayın ve kış bittiğinde, araç altının temiz olduğundan emin olunuz.

- Aracınızın altını temizlediğiniz zaman, çamurlukların ve gözden uzak diğer bölgelerin altında bulunan parçalara özel dikkat gösteriniz. Araç altını iyice yıkayınız ve araç altında birikmiş çamurları ıslatmak yerine, paslanmaya karşı etkin korunma için, onların iyice çıkarılmış olduğundan emin olunuz. Birikmiş çamur ve paslandırıcı maddelerin temizlenmesi için basınç altında su veya buhar etkili olacaktır.
- Kapı alt panelleri, çamurluk panelleri ve şasinin temizlenmesi sırasında, tahliye deliklerinin tıkanmamış olduğu ve böylece nemin araç parçaları içinde paslanmayı hızlandıracak şekilde birikmediğinden emin olunmalıdır.

Garajınızın kuru tutulması

Aracınızı ıslak, yeterli havalandırılmamış garaj içinde park etmeyiniz. Bu durum, korozyon için uygun bir ortam yaratır. Bu durum özellikle aracınızı garaj içinde yıkadığınızda veya araç üzerinde hala daha kar, buz veya çamur varken aracı garajda park ettiğinizde sözkonusudur. Isıtılıyor bile olsa, yeterince havalandırılarak nemin atılmamış olduğu garajlarda paslanma gözlelenebilir.

Boya ve döşemelerin durumu

Boya üzerindeki çizik veya taş vurukları, paslanmayı önlemek üzere en kısa zamanda “rötuş” boya ile kaplanmalıdır. Çıplak metal görünüyorsa, yetkili bir kaporta atölyesinde gözden geçirtmenizi öneririz.

Kuş pislikleri: Kuş pislikleri çok aşındırıcıdır ve birkaç saat içinde boyalı yüzeyleri bozarlar. Kuş pisliklerini en kısa sürede temizleyiniz.

Araç İçinin Bakımı

Araç paspas ve döşemelerinin altında nem birikebilir ve paslanmaya yol açabilir. Döşemelerin altını kontrol edin, kuru olduğundan emin olunuz. Araç içinde, temizlik malzemeleri veya kimyasal maddeler taşıyorsanız, buna özel dikkat etmelisiniz.

Bu maddeler uygun kaplar içinde taşınmalı ve olabilecek herhangi bir dökülme veya kaçak temizlenmeli ve bu bölge temiz su ile yıkandıktan sonra kurutulmalıdır.

İç bakım

İç kısım genel uyarılar

Parfüm veya kozmetik yağ gibi kostik eriyiklerin ön panele temas etmemesine dikkat edin; çünkü bunlar renk değişmesine veya yüzeyin bozulmasına neden olabilirler. Bunlar ön panele dokunacak olursa, derhal silerek temizleyiniz. Vinil yüzeyleri doğru temizlemek için geçerli olan talimatı okuyunuz.

NOT

Suyun veya diğer sıvıların aracın içindeki elektrikli/elektronik parçalarla temas etmesine asla izin vermeyiniz. Aksi halde bunlar hasar görebilecektir.

İç döşemenin ve dekoratif aksamın temizlenmesi

Vinil yüzeyler

Bir fırçalı süpürge veya elektrikli süpürge ile vinil yüzeylerdeki toz ve yapışmamış kirleri temizleyiniz. Vinil yüzeyleri bir vinil temizleyicisi ile temizleyiniz.

Kumaş kaplamalar

Bir fırçalı süpürge veya elektrikli süpürge ile kumaş yüzeylerdeki toz ve yapışmamış kirleri temizleyiniz. İç döşeme veya halılar için önerilen hafif sabunlu eriyik ile temizleyiniz. Taze lekeleri derhal bir kumaş lekesi temizleyicisi ile temizleyiniz. Hemen temizlenmeyen taze lekeler kumaşın içine işler ve renginin bozulmasına neden olabilirler. Malzemelerin bakımını gereğince yapılmazsa, yanmazlık özellikleri de etkilenebilir.

NOT

Önerilen temizleyici ve temizleme yöntemlerinin dışında bir şeyin kullanılması kumaşın görünümünü ve yanmazlık özelliklerini bozabilir.

Emniyet kemeri şeritlerinin temizlenmesi

Emniyet kemerlerinin şeritlerini, iç döşeme ve halılar için önerilen herhangi bir hafif sabunlu eriyik ile temizleyiniz. Sabun ile ilgili önerileri yerine getirin. Aşınmasına sebep olacağı için, kumaşı yeniden boyamayın veya ağartıcı madde uygulamayınız.

Pencere camları iç kısım temizliği

Camların iç yüzeyleri buğulanıyorsa (yağlı bir tabaka ile kaplanmışsa), bir cam silicisi ile temizlenmeleri gerekir. Cam temizleyicisinin kabındaki talimatı uygulayınız.

NOT

Arka camların iç kısmını kazımanın veya çizmemeyiniz. Aksi takdirde arka cam buğu çözücü ızgaraları hasar görebilir.

EMİSYON KONTROL SİSTEMİ

Aracınızın emisyon kontrol sistemi yazılı bir sınırlı garanti ile korunmuştur. Lütfen aracınızda bulunan Garanti Belgesi Kitapçığındaki garanti bilgilerine bakınız.

Aracınız, bütün emisyon yönetmeliklerini karşılayacak şekilde bir emisyon kontrol ünitesi ile donatılmıştır.

Araç üzerinde yer alan üç türlü emisyon kontrol sistemi, aşağıda verilmiştir:

- (1) Karter emisyon kontrol sistemi
- (2) Buhar emisyon kontrol sistemi
- (3) Egzoz emisyon kontrol sistemi

Emisyon kontrol sistemlerinin normal olarak çalışmasını sağlamak amacıyla, aracınızın bu kullanıcı tanıtma ve kullanma kılavuzunda belirtilen şekilde HYUNDAI yetkili servisi tarafından periyodik bakımlarının gerçekleştirilmesi önerilmektedir.

Muayene ve Bakım Testi uyarısı (Elektronik Denge Kontrolü (ESC) sistemi ile)

- **Dinamometre testi sırasında aracı teklemesine engel olmak için ESC düğmesine basarak Elektronik Denge Kontrolü (ESC) sistemini kapatınız.**
- **Dinamometre testinin tamamlanmasından sonra ESP düğmesine tekrar basarak ESC sistemini tekrar çalıştırınız.**

1. Karter emisyon kontrol sistemi

Pozitif Karter Havalandırma Sistemi, karterden yayılan gazlardan kaynaklanan hava kirliliğinin önlemesini sağlar. Bu sistem, kartere bir emme hortumu aracılığı ile emilen taze ve filtrelenmiş hava temin etmektedir. Karter içinde, taze hava çıkan gazlarla birlikte karışmakta, daha sonra PCV valfinden geçerek hava emiş sistemine verilmektedir.

2. Buhar emisyon kontrol sistemi

Buhar Emisyon Kontrol Sistemi yakıt buharlarının atmosfere karışmasını önlemek amacıyla tasarlanmıştır.

Kanister

Yakıt deposu içinde oluşan yakıt buharı, kanister tarafından emilmekte ve saklanmaktadır. Motor çalışırken, kanister tarafından emilen yakıt buharı, bir boşaltma kontrolü solenoid valfi üzerinden boşalma tankına verilmektedir.

Buharlaştırma Kontrolü Solenoid Valfi (PCSV)

Buharlaştırma kontrolü solenoid valfi Motor Kontrol Ünitesi (ECU) tarafından kontrol edilir: Motor soğutma suyu sıcaklığı rölantide düşük olduğunda bu valf (PCSV) kapalıdır ve buharlaşmış yakıt gazları, motora alınmaz. Motor ısındıktan sonra ve normal sürüş sırasında, PCSV açılır ve buharlaşan yakıt gazları motora alınır.

3. Egzoz emisyon kontrol sistemi

Egzoz Emisyon Kontrol Sistemi araç performansının en üst seviyede olmasını sağlarken, egzoz emisyonlarını kontrol eden çok verimli bir sistemdir.

Araç modifikasyonu

Bu araçta modifikasyon yapılmamalıdır. Aracınıza yapacağınız modifikasyonlar onun performansını, güvenliği ve dayanıklılığını etkileyebilir, hatta yasal güvenlik ve emisyon kurallarına da aykırı olabilir.

Ayrıca, modifikasyondan kaynaklanan hasar veya performans sorunları garanti kapsamında değildir.

Motor egzoz gazı önlemleri (karbon monoksit)

- Diğer egzoz gazları ile birlikte karbon monoksit de mevcut olabilir. Bu nedenle, aracınızın içinde egzoz kokusu alacak olursanız, derhal kontrol ettirin ve onarılmasını sağlayın. Aracınızın içine egzoz gazı girdiğinden şüpheleniyorsanız, sadece bütün camlar açık durumda sürünüz. Derhal aracınızı kontrol ettiriniz ve onarılmasını sağlayınız.

UYARI

Egzoz

Motor egzoz gazları içinde karbon monoksit vardır. Renksiz ve kokusuz olmasına karşın tehlikelidir ve bulunduğu taktirde ölümcül olabilir. CO zehirlenmesinden kaçınmak için aşağıdaki talimatı uygulayınız.

- Aracınızı kapalı ortamlarda (bir garaj gibi) sadece içeri sokmanıza ve çıkarmanıza yetebilecek bir süre kadar çalıştırınız.
- Aracınızı açık bir alanda uzunca bir süre motor çalışır durumda durduracak olursanız, havalandırma sistemini aracın içine dış hava çekecek şekilde ayarlayınız.
- Asla motoru çalışan park etmiş veya durmuş bir aracın içinde uzun bir süre oturmayınız.
- Motor durur veya çalışmazsa, tekrar tekrar çalıştırmaya çalışılması emisyon kontrol sistemine zarar verebilir.

Katalitik konvertörler için kullanma önlemleri (varsa)

⚠ UYARI

Yangın

Sıcak bir egzoz sistemi aracınızın altındaki yanıcı maddeleri yakabilir. Aracınızı kuru ot, bitkiler, kağıt, yapraklar ve benzeri yanıcı maddelerin üstüne veya yakınına park etmeyiniz.

Aracınız, katalitik konvertör emisyon kontrol ünitesi ile donatılmıştır.

Bu nedenle aşağıdaki önlemler alınmalıdır:

- Benzinli motorlarda yalnız KURŞUNSUZ BENZİN kullanınız.
- Motorda tekleme veya büyük ölçüde performans kaybı gibi arıza belirtileri varsa aracınızı kullanmayınız.
- Motoru hatalı veya yanlış bir şekilde zorlamayınız. Kontak kapalıyken aracın itilmesi ve kontak kapalı durumda vites takılı olarak dik yokuştan inme, hatalı kullanmaya örnek olarak verilebilir.
- Motoru uzun bir süre (5 dakika veya daha fazla) yüksek rölantide çalıştırmayınız.
- Motorda veya emisyon kontrol sisteminde tadilat yapmayın veya buralara müdahale etmeyiniz. Sistemin, HYUNDAI yetkili servisine kontrol ettirilmesini öneririz.

- Çok düşük yakıt seviyesi ile aracınızı kullanmaktan kaçınınız. Araçta yeterli yakıt olmaması, motorun hatalı ateşlemesine ve katalitik konvertör arızasına yol açabilir.

Bu önlemlere uyulmaması katalitik konvertörün ve aracınızın bozulmasına neden olabilir. Ayrıca, bu tür müdahaleler garantiyi de geçersiz kılabilir.

Dizel Partikül Filtresi (varsa)

Dizel Partikül Filtresi (DPF) araçtan çıkan kurumu elimine eder.

Kullanıldıktan sonra atılan hava filtrelerinden farklı olarak DPF sistemi otomatik olarak yanar (okside olur) ve biriken kurumu sürüş şartlarına göre elimine eder. Diğer bir ifade ile motor kumanda sistemi tarafından aktif yanma ve normal/yüksek sürüş şartlarından oluşan yüksek egzoz gazı sıcaklığı biriken kurumları yakar ve uzaklaştırır.

Ancak araç uzun süre düşük hızda sürülmeye devam edilirse, düşük egzoz gazı sıcaklığı nedeniyle biriken kurum otomatik olarak uzaklaştırılamayabilir. Bu özel durumda kurum miktarı algılama limitinin dışındadır, motor kumanda sistemi ile oksidasyon süreci işlemeyebilir ve arıza uyarı lambası yanıp sönebilir.

Arıza uyarı lambası yanıp sönerken, aracı 60km/saat (37 mph) veya ikinci vitesten yukarı 1.500 ~ 2.000 motor devir süratiyle belirli bir zaman sürerseniz, (25 dakika kadar) yanıp sönmeye durabilir.

Motor arızası gösterge ışığı buna rağmen yanıp sönmeye devam ederse, yetkili HYUNDAI servisini ziyaret ederek DPF sistemini kontrol ettirmenizi öneririz.

Motor arızası gösterge ışığı yanıp sönerken uzun süre sürmeye devam ederseniz, DPF sistemi hasar görebilir ve yakıt tüketim durumu kötüleşebilir.

NOT

- Dizel Yakıt (DPF varsa)

DPF [Dizel Partikül Filtresi] sistemi bulunan dizel araçlarda, EN 590 düşük kükürt seviyeli dizel yakıtı kullanılması tavsiye edilir.

Yüksek sülfür (50 ppm sülfürden fazla) içeren dizel yakıtı ve belirtilmemiş katkı maddeleri kullanırsanız, bu DPF sisteminin hasar görmesine ve beyaz duman çıkmasına neden olabilir.

Teknik özellikler ve Kullanıcı bilgileri

Ölçüler	8-2
Motor	8-2
Ampul Watt değeri.....	8-3
Lastikler ve jantlar.....	8-4
Lastik yük ve hız kapasitesi	8-5
Brüt araç ağırlığı.....	8-5
Bagaj hacmi	8-6
Klima sistemi	8-6
Önerilen yağlar ve kapasiteler	8-7
Motor yağı önerileri	8-8
Önerilen SAE viskozite numarası	8-9
Araç tanıtım numarası (VIN)	8-10
Araç sertifikasyon etiketi.....	8-10
Lastik özellikleri ve basınç etiketi	8-11
Motor numarası.....	8-11
Klima kompresörü etiketi	8-11
E-işareti etiketi (Avrupa için)	8-12
Soğutucu etiketi	8-12
Uygunluk beyanı.....	8-12

ÖLÇÜLER

mm

Madde	5 Kapılı	3 Kapılı	Cross
Toplam uzunluk	4.035	4.045	4.065
Toplam genişlik	1.734	1.730	1.760
Toplam yükseklik	1.474	1.449	1.529
Ön lastik iz genişliği	1.520/1.514	1.520/1.514/1.515	1.517/1.511/1.512
Arka lastik iz genişliği	1.519/1.513	1.519/1.513/1.513	1.519/1.513/1.513
Aks mesafesi	2.570	2.570	2.570

MOTOR

Madde	Benzinli 1.0	Benzinli 1.25	Benzinli 1.4	Dizel 1.1	Dizel 1.4
Silindir hacmi (cc)	998	1,248	1,368	1,120	1,396
Silindir çapı x Strok mm	71 x 84	71 x 78.8	72 x 84	75 x 84.5	75 x 79
Ateşleme sırası	1-2-3	1-3-4-2	1-3-4-2	1-2-3	1-3-4-2
Silindir sayısı	3	4	4	3	4

AMPUL WATT DEĞERİ

Ampul	Watt değeri (W)
Farlar (Uzun/Kısa)	60/55 veya 55
Ön sinyal	21
Pozisyon lambaları	5 veya LED
Gündüz Farları (DRL)	35 veya LED
Yan Sinyal Lambası (Dış dikiz aynası)	LED
Ön sis lambası	35
Fren ve arka lamba (Arka)	21/5
Arka ışık (Arka)	5 veya LED
Arka sinyal lambası	21
Geri vites lambası (Arka)	21
Arka Sis Lambası*	21
Üçüncü fren lambası*	5
Araç plaka lambası	5
Okuma lambaları	8
Kabin lambaları	8
Bagaj bölmesi lambası*	10

* : varsa

LASTİKLER VE JANTLAR

Madde	Lastik Ebadı	Jant Ebadı	Hava basıncı bar (psi, kPa)				Bijon somunları sıkma torku kgf•m (N•m)
			Normal yük		Maksimum yük		
			Ön	Arka	Ön	Arka	
Tam boyut lastik	185/65R15	6J x 15	2.3 (34, 235)	2.1 (31, 215)	2.4 (35, 240)	2.5 (36, 250)	9~11 (88~107)
	185/65R15* (ECO PACK)	6J x 15	2.6 (38, 260)	2.6 (38, 260)	2.6 (38, 260)	2.6 (38, 260)	
	185/65R15 (EUROPE PACK)	6J x 15	2.5 (36, 250)	2.2 (33, 227)	2.5 (36, 250)	2.5 (36, 250)	
	195/55R16	6J x 16	2.3 (34, 235)	2.1 (31, 215)	2.4 (35, 240)	2.6 (38, 260)	
			2.6 (38, 260)	2.6 (38, 260)	2.6 (38, 260)	2.6 (38, 260)	
205/45R17	6.5J x 17	2.3 (34, 235)	2.1 (31, 215)	2.4 (35, 240)	2.6 (38, 260)		
Geçici lastik	T125/80D15	3.5J x 15	4.2 (60, 420)	4.2 (60, 420)	4.2 (60, 420)	4.2 (60, 420)	

* MSTA "Multi-stage type-approval (Çok kademeli tip onayı)".

NOT

- **Daha düşük sıcaklık dereceleri bekleniyorsa, standart lastik basıncı özelliklerine 20 kPa (3 psi) ilave edilmesine izin verilir. Lastikler her 7°C sıcaklık düşüşünde 7 kPa kaybeder. Aşırı sıcaklık değişiklikleri bekleniyorsa, uygun ve gerekli oranda şişirilmiş vaziyette tutmak için lastik basıncınızı tekrar kontrol ediniz.**
- **Hava basıncı genellikle, deniz seviyesinden yüksek rakımlı bir bölgede sürüş yaparsanız azalır. Bu nedenle yüksek rakımlı bir bölgede sürüş yapmayı planlıyorsanız, öncelikle lastik basınçlarını kontrol ediniz. Gecekiyorsa, lastikleri uygun düzeyde şişiriniz (Rakıma göre hava şişirme: +10 kPa/1 km.).**

LASTİK YÜK VE HIZ KAPASİTESİ

Madde	Lastik Ebadı	Jant Ebadı	Yük Kapasitesi		Hız Kapasitesi	
			LI	kg	SS	km/sa.
Tam boyut lastik	185/65R15	6J x 15	88	560	T	190
	185/65R15	6J x 15	88	560	H	210
	195/55R16	6J x 16	87	545	H	210
	195/55R16	6J x 16	91	615	V	240
	205/45R17	6.5J x 17	88	560	V	240
Geçici lastik	T125/80D15	3.5J x 15	95	690	M	120

LI : YÜK ENDEKSİ
SS : HIZ SEMBOLÜ

BRÜT ARAÇ AĞIRLIĞI

Madde	Benzinli 1.0		Benzinli 1.25	Benzinli 1.4		Dizel 1.1	Dizel 1.4
	5 M/T	6 M/T	5 M/T	6 M/T	4 A/T	6 M/T	6 M/T
G.V.W Kg	1,610	1,650	1,580	1,600	1,620	1,680	1690

M/T : Düz şanzıman
A/T : Otomatik Şanzıman

BAGAJ HACMİ

Madde		5 Kapılı		3 Kapılı		Cross	
		TMK	Geçici lastik	TMK	Geçici lastik	TMK	Geçici lastik
VDA	MIN.	326 l	301 l	336 l	311 l	326 l	301 l
	MAX.	1,042 l	1,017 l	1,011 l	986 l	1,042 l	1,017 l

Min : Arka koltuk arkasından koltuk arkalığının üst ucuna kadar.

Maks : Ön koltuk arkasından tavana kadar.

KLİMA SİSTEMİ

Madde	Hacimsel ağırlık	Sınıf
Klima gazı	470 ± 25 g	R-134a
		R-1234yf
Kompresör yağı	110 g	PAG yağı

Daha detaylı bilgi için, HYUNDAI yetkili servisine başvurmanızı öneririz.

* Aracınızda kullanılan klima gazı tipi, motor kaputu bölümünden görülebilir.

Uygun olmayan gaz kullanımı, klima sisteminde ciddi problemlere yol açabilir.

ÖNERİLEN YAĞLAR VE KAPASİTELER

İyi bir motor ve aktarma sistemi performansı ve ömrü elde edilmesine yardımcı olmak için sadece uygun özelliklerde yağlar kullanın. Uygun özelliklerde yağlar motor veriminin yükselmesine ve yakıt ekonomisini sağlar.

Bu yağlar ve sıvılar aracınızda kullanım için önerilmiştir.

Yağ		Hacim	Sınıf
 Motor yağı *1 *2 (Boşaltma ve Yeniden Doldurma)	Benzinli motor 1.0L	3.6 l	API Service SM ³ ve ILSAC GF-4 veya üzeri, veya ACEA A5 veya üzeri
	Benzinli motor 1.25L	3.5 l	
	Benzinli motor 1.4L	3.5 l	
	Dizel Motor 1.1L	4.8 l	DPF'li ⁴ : ACEA C3 veya C2 DPF'siz ⁴ : ACEA B4
	Dizel Motor 1.4L	5.3 l	
Düz şanzıman yağı	Benzinli motor 1.0 L	1.5 ~ 1.6 l	API GL-4, SAE 70W - HK SYN MTF 70W - SPIRAX S6 GHME 70W MTF - GS MTF HD 70W
	Benzinli motor 1.25L	1.5 ~ 1.6 l	
	Benzinli motor 1.4L	1.6 ~ 1.7 l	
	Dizel Motor 1.1L	1.6 ~ 1.7 l	
	Dizel Motor 1.4L	1.7 ~ 1.8 l	
Otomatik şanzıman yağı		6.8 l	DIAMOND ATF SP-III, SK ATF SP-III

*1 : Bir sonraki sayfadaki önerilen SAE viskozite numaralarına bakın.

*2 : “Enerji Koruyucu Yağlar” (Energy Conserving Oil) etiketli motor yağları artık mevcuttur. Diğer ilave yararlarının yanı sıra, motor-daki sürtünmeleri azaltarak yakıt ekonomisine de katkıda bulunurlar. Bu yeniliklerin günlük sürüşler sırasında saptanması genellikle kolay değildir; fakat bir yıl içinde önemli düzeyde enerji tasarrufu sağlarlar.

*3 : API service SM veya ACEA A5 motor yağı ülkenizde mevcut değilse, API service SL veya ACEA A3 kullanabilirsiniz.

*4 : Dizel Partikül Filtresi

Yağ		Hacim	Sınıf
Soğutma suyu	Benzinli motor 1.0L	6.4 /	"Su + Antifriz" Karışım (alüminyum radyatör için etilen glikol bazlı soğutucu)
	Benzinli motor 1.25L	4.3 /	
	Benzinli motor 1.4L	4.3 /	
	Dizel Motor	6.4 /	
Fren/Debriyaj hidroliği		0.7 ~ 0.8 /	FMVSS116 DOT-3 veya DOT-4
Yakıt		50 /	-

Motor yağı önerileri

Tedarikçi	Ürün	
	Benzinli motor	Dizel Motor
Shell	HELIX ULTRA AH-E 5W-30	HELIX ULTRA AP 5W-30
	HELIX ULTRA 5W-40	HELIX ULTRA AP-L 5W-30

Önerilen SAE viskozite numarası

NOT

Yağ seviyelerini kontrol etmeden veya yağları boşaltmadan önce doldurma tapası, boşaltma tapası veya yağ çubuğu deliği çevresini daima temizlemeyi unutmayınız. Bu özellikle tozlu ve kumlu bölgeler için ve aracın asfaltsız yollarda kullanıldığı durumlarda önemlidir. Tapaların ve yağ çubuğunun etrafının temizlenmesi, toz ve kirin motorun ve diğer mekanizmaların içine giderek hasara yol açmasına engel olur.

Motor yağının viskozitesi (kalınlığı) yakıt ekonomisini ve soğuk havalarda çalıştırmayı (motorun çalıştırılması ve motor yağının akışkanlığı) etkiler. Düşük viskoziteli motor yağları daha iyi bir yakıt ekonomisi ve soğuk hava performansı sağlarlar; ancak sıcak havalarda yeterli bir yağlama elde etmek için yüksek viskoziteli motor yağları gerekir. Önerilenin dışındaki viskozitelere bir yağ kullanılması motorun hasara uğramasına neden olabilir.

Yağ seçerken, aracınızın bir sonraki yağ değişimine kadar çalışacağı sıcaklık şartlarını göz önüne alınız. Tablodan, önerilen viskozitedeki yağı seçiniz.

SAE Viskozite Numaraları için Sıcaklık Aralığı										
Sıcaklık	°C	-30	-20	-10	0	10	20	30	40	50
	(°F)	-10	0	20	40	60	80	100	120	
Benzinli Motor Yağı *1 (Avrupa, Orta Doğu için)										20W-50
										15W-40
										10W-30
										5W-30, 5W-40
Benzinli Motor Yağı *1 (Avrupa hariç, Orta Doğu hariç)										20W-50
										15W-40
										10W-30
										5W-20, 5W-30
Dizel Motor Yağı										15W-40
										10W-30
										5W-30
										0W-30

*1 : SAE 5W-30 (API SM / ILSAC GF-4/ACEA A5) viskozite sınıfından bir motor yağ kullanılması önerilir. – Avrupa, Orta Doğu için.

SAE 5W-20 (API SM / ILSAC GF-4/ACEA A5) viskozite sınıfından bir motor yağ kullanılması önerilir. – Avrupa Hariç, Orta Doğu Hariç.

Ancak, bu motor yağı ülkenizde mevcut değilse, motor yağı viskozite tablosunu kullanarak uygun bir motor yağını seçiniz.

Ancak, bu motor yağı ülkenizde mevcut değilse, motor yağı viskozite tablosunu kullanarak uygun bir motor yağını seçiniz. 1.0 L T-GDI motor için SAE 5W-20 viskozite sınıfından bir motor yağ kullanılması önerilmez.

ARAÇ TANITIM NUMARASI (ŞASI NUMARASI)

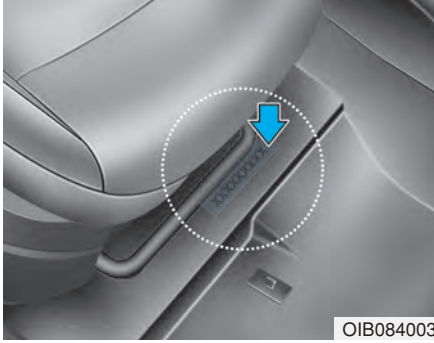

Araç tanıtım numarası (VIN) aracınızın tescili ve araç ile ilgili mülkiyet, vs. gibi her türlü yasal konularda kullanılan bir numaradır.

Bu numara yolcu koltuğunun (veya sürücünün) altına markalanmıştır.



VIN numarası ayrıca, ön göğüs panelinin üstünde bir plakete de yazılmıştır. Plaket üzerindeki numara dış taraftan ön camın arasından kolayca görülebilir.

ARAÇ SERTİFİKASYON ETİKETİ

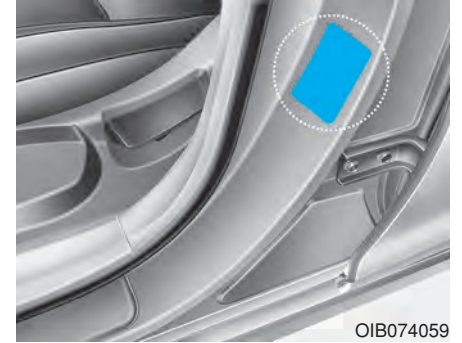

Sürücünün (veya ön yolcunun) yanındaki orta direkte bulunan araç sertifikasyon etiketi aracın tanıtım numarasını (VIN) belirtir.

LASTİK ÖZELLİKLERİ VE BASINÇ ETİKETİ

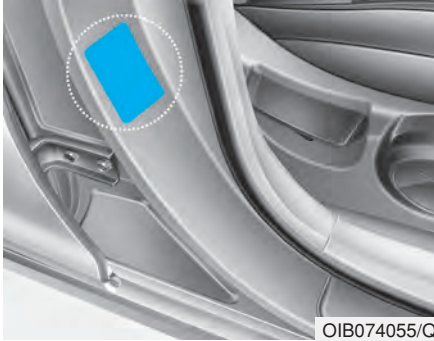

Yeni Hyundai'niz ile birlikte verilen lastik, normal sürüş sırasında en iyi performansı sağlayacak şekilde seçilmiştir.

Orta sütunun sürücü tarafında bulunan lastik etiketinde, aracınız için önerilen lastik hava basınçları verilmektedir.

MOTOR NUMARASI

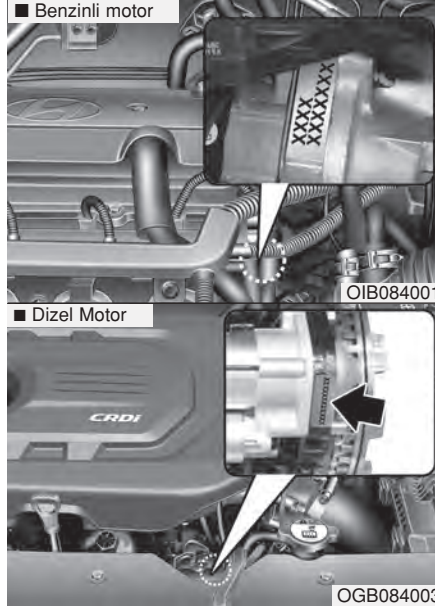

Motor numarası, motor bloğu üzerine, şekilde gösterildiği gibi basılmıştır.

KLİMA KOMPRESÖR ETİKETİ

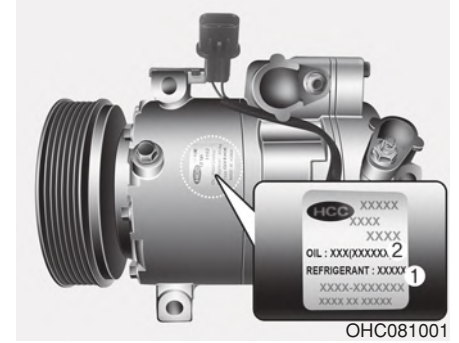

Bir kompresör etiketinde, model, tedarikçi parça numarası, üretim numarası, soğutucu madde (1) ve soğutucu yağı (2) gibi bilgileri içeren kompresör tipi yazılıdır.

E-İŞARETİ ETİKETİ (AVRUPA İÇİN) (VARSA)



Bir E-ışaret etiketi sürücünün yan tarafındaki orta direkte bulunur. Bu etiket, aracınızın ECE Güvenlik ve Çevre kurallarını sağladığını onaylar. Aşağıdaki bilgileri içermektedir.

- Ülke kodu
- Yönetmelik numarası
- Yönetmelik değişiklik numarası
- Onaylama numarası

KLİMA GAZI ETİKETİ



Klima gazı etiketi motor bölmesinin ön tarafındadır.

UYGUNLUK BEYANI

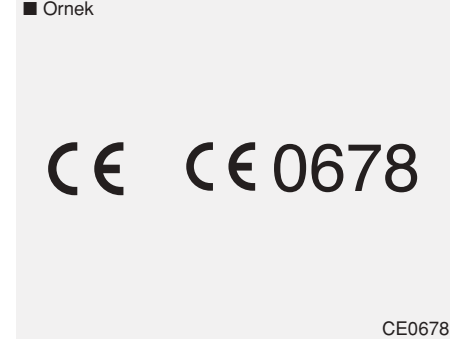

Aracın radyo frekans bileşenleri 1995/5/EC Yönergesinin diğer ilgili şartları ve gerekliliklerine uygundur. Üretici uygunluk beyanı dahil daha fazla bilgiye, HYUNDAI web sitesinden ulaşabilirsiniz;
<http://service.hyundai-motor.com>

A

Acil Durma Sinyali (ESS).....	5-42
Açılır tavan	3-29
Açılır tavan, Bkz. açılır tavan.....	3-29
Akıllı anahtar	3-8
Akıllı telefon yerleştirme istasyonu (Dock Station).....	3-134
Akü	7-46
Akü tasarruf fonksiyonu	3-87
Alarm sistemi.....	3-17
Ampuller	7-79
Ampullerin değiştirilmesi	7-79
Ampul Watt değeri	8-3
Ana sigorta.....	7-66
Anahtarlar	3-3
Uzaktan kumandalı anahtar	3-3
Akıllı anahtar	3-7
Anten.....	4-3
Araç kullanırken lastiğiniz patladıysa	6-3
Araç sallama	5-61
Araçın çekilmesi	6-36
Araçın rodaj işlemi	F-9
Araç ağırlığı.....	5-77
Acil durumda araç hareket halindeyken.....	6-3
Araç sertifikasyon etiketi.....	8-9
Araç tanıtım numarası (VIN)	8-9
Arka kapı çocuk koruma kilidi.....	3-16
Arka koltuklar.....	2-9
Arka lamba grubunda ampul değişimi	7-89

AUX, USB ve iPod® girişleri	4-2
Ayak freni	5-31
Aydınlatma	3-83
Otomatik ışık konumu	3-84
Akü tasarruf fonksiyonu	3-87
Gündüz farları	3-89
Far gecikme fonksiyonu	3-87
Dış aydınlatma	3-83
Far konumu	3-83
Uzun hüzme çalışması	3-84
İç aydınlatma	3-90
Park lambası konumu	3-83
Dönüş ve şerit değiştirme sinyalleri	3-85
Aynalar	3-39
Gündüz/gece ayarlı iç dikiz aynası.....	3-40
Elektrikli krom ayna (ECM).....	3-40
Dış dikiz aynasının katlanması	3-42
İç dikiz aynası	3-39
Dış dikiz aynası	3-41

B

Bagaj.....	3-18
Bagaj bölmesi lambası.....	3-92
Bagaj filesi tutucusu	3-137
Bagaj kapısı	3-18
Bagaj kutusu	3-130
Bakım servisleri.....	7-7
Bakım	

Periyodik bakım işlemlerinin açıklamaları.....	7-23
Bakım hizmetleri	7-6
Kullanıcı bakımı	7-9
Periyodik bakım hizmeti.....	7-11
Lastik bakımı	7-56
Bakım programı.....	7-12
Güç kullanım koşullarında periyodik bakım	7-16
Normal bakım programı	7-12
Bakımı	
Dış bakım.....	7-93
İç bakım	7-99
Lastik bakımı	7-50
Bardak tutucu.....	3-133
Bardak tutucular, Bkz. bardak tutucuları	3-133
Bilgi modu	3-53
Birleşik gösterge, bkz gösterge paneli.....	3-44
Bluetooth® Wireless Technology eller serbest	4-5
Bu kılavuzun kullanımı	F-5
Buğu Çözücü (Arka Cam).....	3-103
Buğu giderme (Ön cam)	3-124
Buz çözme (Ön Cam).....	3-124

C

Cam yıkama suyu	7-37
Camlar.....	3-20
Elektrikli cam kilitleme düğmesi.....	3-24

Ç

Çalıştırma güçlükleri, Bkz. motor çalışmıyorsa.....	6-4
Çalıştırma/durdurma düğmesi, Bkz. motor çalıştırma/durdurma düğmesi	5-10
Çocuk koltuğunu ön yolcu koltuğuna yerleştirmeyiniz	2-53
Çocuk koruma koltuğu sistemi (CRS)	2-30
Çocuklar daima arkada	2-30
Çocuk Koruma Koltuğu Sisteminin (CRS) Seçimi	2-32
Çocuk Koruma Koltuğu Sistemi (CRS) Montajı	2-33

D

Dış bakım.....	7-94
Dış bakım	7-94
İç bakım	7-100
Dış dikiz aynası	3-41
Dış dikiz aynasının katlanması.....	3-42
Dış sıcaklık göstergesi	3-49
Dijital kilometre sayacı.....	3-81
Direksiyon simidi	3-36
Elektronik hidrolik direksiyon (EPS)	3-36
Isıtmalı direksiyon simidi	3-37
Korna	3-38
Teleskopik direksiyon.....	3-37
Yükseklik ayarlı direksiyon.....	3-37
Direksiyon simidi radyo kontrolü.....	4-4
Disk fren aşınma göstergesi	5-32

Dönüş ve şerit değiştirme sinyalleri	3-85
Dörtlü flaşör sistemi	6-2
Düz şanzıman	5-20
Düz şanzıman vites göstergesi	3-49
Düzgün viraj alma	5-62

E

E işareti etiketi	8-12
Eğer kavşaklar veya geçişlerde motor stop ederse.....	6-3
Ekran aydınlatma, Bkz. gösterge paneli aydınlatma	3-45
Ekranlar, bkz gösterge paneli	3-44
Elbise askısı	3-136
El freni.....	5-32, 7-37
Elektrikli cam kilitleme düğmesi	3-24
Elektro-Krom Ayna (ECM).....	3-40
Elektronik Denge Kontrolü (ESP).....	5-37
Elektronik Hidrolik Direksiyon (EPS)	3-36
Emisyon Kontrol Sistemi	7-101
Emniyet kemerleri	2-19
İlave emniyet kemeri güvenlik önlemleri.....	2-26
Emniyet kemerlerinin bakımı	2-27
Emniyet kemeri koruma sistemleri.....	2-22
Emniyet kemeri güvenlik önlemleri	2-19
Emniyet kemeri uyarı lambası.....	2-20
Eşya saklama bölmeleri.....	3-128
Orta konsol saklama bölmesi.....	3-128
Soğutma bölmesi	3-129
Torpedo gözü.....	3-129

Bagaj kutusu	3-130
Güneş gözlüğü kutusu	3-130
Etiket	
Hava yastığı uyarı etiketleri.....	2-61
E işareti etiketi	8-12
Kriko Etiketi	6-16
Soğutucu etiketi	8-12
Lastik yanağındaki etiketler.....	7-56
Lastik özellikleri ve basınç etiketi.....	8-11
Araç sertifikasyon etiketi.....	8-10

F

Far ampulu değişimi	7-80
Far gecikme fonksiyonu	3-87
Far konumu	3-83
Fren sistemi.....	5-31
Kilitlenmeyi Önleyici Fren Sistemi (ABS)	5-34
Disk fren aşınma göstergesi	5-32
Elektronik Denge Kontrolü (ESP).....	5-37
Acil Durma Sinyali (ESS)	5-42
Yokuş Kalkış Destek Sistemi (HAC).....	5-42
Rölantide Dur - Kalk Sistemi (ISG).....	5-44
El freni	5-32
Güç frenleri.....	5-31
Fren/Debriyaj hidroliği	7-33

G

Gece sürüşü.....	5-62
Geri görüş kamerası.....	3-95
Geri Park Asistanı Sistemi (RPAS).....	3-96
Gösterge paneli.....	3-44
Göstergeler.....	3-46
Gösterge paneli aydınlatması.....	3-66
LCD ekran kumandası.....	3-46
Gösterge paneline genel bakış.....	1-7
Göstergeler.....	3-46
Gündüz farları.....	3-89
Gündüz/gece ayarlı iç dikiz aynası.....	3-40
Güneş gözlüğü kutusu.....	3-130
Güneşlik.....	3-134
Güvenlik mesajları.....	F-5

H

Hacim ve ağırlık.....	8-6
Hava filtresi.....	7-39
Hava yastığı uyarı etiketleri.....	2-63
Hava Yastıkları.....	2-43
İlave güvenlik önlemleri.....	2-61
Hava yastığı çarpışma sensörleri.....	2-55
Hava yastığı açılma şartları.....	2-57
Hava yastığı açılmama şartları.....	2-57
Hava yastığı uyarı etiketleri.....	2-62
Perde hava yastıkları.....	2-47

Çocuk koltuğunu ön yolcu koltuğuna

yerleştirmeyiniz.....	2-54
Sürücü ön hava yastığı.....	2-45
Hava yastığı sistemi nasıl çalışır?.....	2-48
Yolcu ön hava yastığı.....	2-45
Yolcu Ön Hava Yastığı AÇIK/KAPALI Anahtarı....	2-53
Yan hava yastıkları.....	2-46
SRS Bakımı.....	2-60
SRS uyarı ışığı.....	2-48
Bir hava yastığı açıldıktan sonra ne beklenir?.....	2-52
Hava yastıkları nerede?.....	2-45
Çarpışmada hava yastığım neden açılmadı?.....	2-55
Hırsızlık Alarm Sistemi.....	3-17
Hız göstergesi.....	3-46
Hız Sabitleyici Sistemi.....	5-50
Hız Sınırı Kontrol Sistemi.....	5-55
Hidrolik yağı	
Otomatik şanzıman yağı.....	7-35
Fren/Debriyaj hidroliği.....	7-33
Cam yıkama suyu.....	7-37

I

Isıtıcı

Otomatik klima kontrol sistemi.....	3-113
Manuel iklim kontrol sistemi.....	3-104
Isıtmalı direksiyon simidi.....	3-37

i

İç bakım	7-99
İç dikiz aynası	3-38
İç görünüş	1-6
İç lamba ampulünün değiştirilmesi	7-92
İç lamba OTOMATİK kapama	3-90
İç lambalar	3-90
İç lamba OTOMATİK kapama	3-90
Bagaj bölmesi lambası	3-92
Okuma lambası	3-90
Kabin lambası	3-91
Makyaj aynası lambası	3-92
İç özellikler	3-131
Küllük	3-133
Yük Bölmesi Kapağı	3-138
Saat	3-131
Elbise askısı	3-136
Bardak tutucu	3-133
Paspas tespit elemanı (ları)	3-136
Bagaj filesi ağı	3-137
Priz	3-135
Güneşlik	3-134
İmmobilizer sistemi	3-12

K

Kabin lambası	3-91
Kapasiteler (Yağlar)	8-6
Kapı kilitleri	3-13
Otomatik Kapı kilitleme/kilit açma özellikleri	3-16
Merkezi kapı kilitleme sistemi	3-15
Arka kapı çocuk koruma kilidi	3-16
Kaput	3-31
Kar lastikleri	5-64
Kış önlemleri	5-66
Kış mevsiminde sürüş	5-64
Kar lastikleri	5-64
Zincirler	5-65
Kış önlemleri	5-66
Kilitlenmeyi Önleyici fren sistemi (ABS)	5-34
Kilometre Sayacı	3-49
Klima Kompresörü etiketi	8-11
Klima sistemi (Soğutucu/Kompresör)	8-6
Otomatik klima kontrol sistemi	3-113
Manuel iklim kontrol sistemi	3-104
Koltuk başlığı	2-12
Koltuk Isıtıcıları	2-16
Koltuklar	2-4
Ön koltuklar	2-6
Koltuk başlığı	2-13
Arka koltuklar	2-10
Güvenlik önlemleri	2-5
Koltuk Isıtıcıları	3-118

Kontak anahtarı	5-6
Kontak anahtarı yuvası	5-6
Motor çalıştırma/durdurma düğmesi	5-10
Korna	3-38
Kriko Etiketi	6-16
Kullanıcı ayarları modu	3-55
Kullanıcı bakımı	7-10
Küçük stepne	6-14
Küllük	3-133

L

Lastiğiniz patladıysa	6-8
Lastik basıncı izleme sistemi (TPMS)	6-24
Lastik basıncının ölçülmesi	7-63
Lastik özellikleri ve basınç etiketi	8-10
Lastik rotasyonu	7-53
Lastikler ve jantlar	7-50
Lastik basıncının ölçülmesi	7-52
Önerilen soğuk lastik havası basınçları	7-50
Lastik bakımı	7-50, 7-56
Lastik değiştirme	7-54
Lastik rotasyonu	7-53
Lastik yanağındaki etiketler	7-56
Lastik yol tutuşu	7-56
Tekerlek ayarları ve lastik balans ayarı	7-54
Tekerlek değiştirme	7-55, 8-4
LCD ekran kumandası	3-46
LCD ekranı	3-51

Bilgi modu	3-53
LCD Modları	3-51
Yol bilgisayarı modu	3-52
Kullanıcı ayarları modu	3-55
Uyarı Mesajları	3-57
LCD Modları	3-51

M

Makyaj aynası lambası	3-92
Manuel iklim kontrol sistemi	3-104
Klima	3-120
Isıtma ve klima	3-105
Merkezi kapı kilitleme sistemi	3-15
Motor	8-2
Motor bölümü	1-8, 7-3
Motor bölümü sigorta paneli	7-71
Motor çalışmıyorsa	6-4
Motor çalıştırma/durdurma düğmesi	5-9
Motor hararet yapıyorsa	6-7
Motor numarası	8-11
Motor soğutma suyu	7-30
Motor soğutma suyu hararet göstergesi	3-47
Motor yağı	7-28
Multimedia sistemi	4-2
3.8 inç Renksiz TFT Ekran	4-16
Anten	4-3
AUX, USB ve iPod® girişleri	4-2

Bluetooth® Wireless Technology eller serbest	4-5
Direksiyon simidi radyo kontrolü.....	4-4

O

Okuma lambası.....	3-30
Orta konsol saklama bölümü	3-128
Otomatik ışık konumu	3-84
Otomatik Kapı kilitleme/kilit açma özellikleri.....	3-16
Otomatik klima kontrol sistemi.....	3-113
Klima	3-120
Otomatik ısıtma ve klima	3-114
Manuel ısıtma ve klima	3-115
Otomatik şanzıman	5-24
Sportif mod	5-27
Otomatik şanzıman vites göstergesi	3-50
Otomatik şanzıman yağı	7-35

Ö

Ölçüler	8-2
Ön cam silecekleri	3-94
Ön cam buz çözme ve buğu giderme	3-124
Ön cam yıkayıcıları	3-94
Ön göğüs paneli aydınlatma, Bkz. gösterge paneli aydınlatma.....	3-45
Ön göğüs paneli, bkz gösterge paneli	3-44
Ön göğüs panel sigortaları.....	7-67
Ön koltuklar.....	2-6

Önemli güvenlik önlemleri.....	2-2
Hava yastığı tehlikeleri	2-2
Daima emniyet kemerinizi takın.	2-2
Hızınızın kontrolü	2-3
Sürücü dikkatinin dağılması	2-2
Aracınızı güvenli durumda tutulması	2-3
Tüm çocuklar korunmaya alınmalıdır	2-2
Önerilen soğuk lastik havası basınçları.....	7-50
Önerilen yağlar ve kapasiteler	8-7
Önerilen SAE viskozite numarası	8-9
Özel sürüş koşulları	5-61
Gece sürüşü.....	5-62
Su taşkını olan alanlarda sürüş	5-63
Yağmurda sürüş	5-62
Tehlikeli sürüş koşulları	5-61
Aracı sallama	5-61
Düzgün viraj alma	5-62

P

Park asistanı sistemi	3-100
Park lambası konumu	3-83
Paspas tespit elemanı (ları).....	3-136
Patlak lastik (Tire Mobility kit ile).....	6-18
Patlak lastik (yedek lastikli)	6-8
Lastik değiştirme	6-10
Küçük stepne	6-14
Takımlar ve kriko	6-8
Perde hava yastıkları.....	2-46

Periyodik bakım hizmeti.....	7-12
Periyodik bakım işlemlerinin açıklamaları.....	7-24
Plaka aydınlatma ampulünün değiştirilmesi.....	7-91
Polen filtresi.....	3-111, 3-122, 7-40
Port bagaj.....	3-139
Priz.....	3-135

R

Rölantide Dur - Kalk Sistemi (ISG).....	5-44
Römork çekme.....	5-68
Römork çekme ekipmanı.....	5-71

S

Saat.....	3-131
Sertifikasyon etiketi.....	8-10
Sigorta svici.....	7-64
Sigortalar.....	7-62
Motor bölümü sigorta paneli.....	7-71
Sigorta svici.....	7-64
Sigorta/röle paneli açıklaması.....	7-67
Ön göğüs paneli sigorta.....	7-67
Ana sigorta.....	7-66
Silecek lastikleri.....	7-42
Silecekler ve yıkayıcılar.....	3-93
Ön cam yıkayıcıları.....	3-94
Ön cam silecekleri.....	3-94
Soğutma kutusu.....	3-129

Soğutma sıvısı, Bkz. soğutma suyu.....	7-29
Soğutma suyu.....	7-29
Soğutucu etiketi.....	8-12
Sportif mod.....	5-27
Su taşıma olan alanlarda sürüş.....	5-63
Sürücü yardım sistemi.....	3-96
Park asistanı sistemi.....	3-100
Geri Park Asistanı Sistemi (RPAS).....	3-97
Geri görüş kamerası.....	3-96
Sürücü ön hava yastığı.....	2-46
Sürüş öncesi.....	5-4
Sürüş sırasında motor bayılıyor.....	6-3

Ş

Şanzıman	
Otomatik şanzıman.....	5-24
Düz şanzıman.....	5-20
Vites kilidi açma.....	5-28
Vites kilidi sistemi.....	5-28
Şerit Takip Sistemi (LDWS).....	5-57

T

Takımlar ve kriko.....	6-8
Takometre.....	3-46
Takviyeyle çalıştırma.....	6-5
Tehlikeli sürüş koşulları.....	5-61
Tekerlek ayarları ve lastik balans ayarı.....	7-54

Tekerlek deęiřtirme	7-55
Teleskopik direksiyon.....	3-37
Tire Mobility Kit (Lastik deęiřtirme takımı)	6-18
Torpedo gözü.....	3-129
TRIP A/B	3-80

U

Uyarı Mesajları (LCD ekranı)	3-57
Uyarı ve gösterge ışıkları	3-66
Uygunluk beyanı.....	8-12
Uzaktan kumandalı anahtar	3-3
Uzun huzme alıřması.....	3-84

Ü

Üüncü fren lambası deęiřimi.....	7-91
-----------------------------------	------

V

Vites göstergesi	
Otomatik řanzıman vites göstergesi	3-50
Düz řanzıman vites göstergesi.....	3-50
Vites kilidi açma.....	5-28
Vites kilidi sistemi.....	5-28

Y

Yaę (Motor).....	7-27
Yaęlar ve kapasiteler	8-6
Yaęmurda sürüş.....	5-62
Yakıt dolum kapaęı	3-33
Yakıt ekonomisi.....	3-79
Yakıt filtresi.....	7-38
Yakıt gereksinimleri	F-6
Yakıt seviyesi göstergesi	3-48
Yan hava yastıkları	2-45
Yan sinyal lambası deęiřimi.....	7-89
Yedek lastik (stepne)	
Lastik deęiřtirme	6-10
Küçük stepne	6-14
Yokuř Kalkıř Destek Sistemi (HAC).....	5-42
Yol bilgisayarı	3-77
Dijital kilometre sayacı.....	3-81
Yakıt Ekonomisi	3-79
TRIP A/B	3-80
Yol bilgisayarı modu	3-52
Yolcu ön hava yastığı.....	2-44
Yük Bölmesi Kapaęı	3-138
Yükseklik ayarlı direksiyon.....	3-37

Z

Zincirler	5-65
-----------------	------

Tanıtma ve Kullanma Klavuzu

Bu belge 6502 sayılı Tüketicinin Korunması Hakkında Kanun ve bu Kanun'a dayanılarak yürürlüğe konulan Tanıtma ve Kullanma Kılavuzu Uygulama Esaslarına dair Yönetmelik uyarınca hazırlanmıştır.

- (1) Malın Kullanım ömrü 10 (on) yıldır.
- (2) Malın ayıplı olduğunun anlaşılması durumunda tüketici;
 - a) Satılanı geri vermeye hazır olduğunu bildirerek sözleşmeden dönme,
 - b) Satılanı alıkoyup ayıp oranında satış bedelinden indirim isteme,
 - c) Aşırı bir masraf gerektirmediği takdirde, bütün masrafları satıcıya ait olmak üzere satılanın ücretsiz onarılmasını isteme,
 - ç) İmkân varsa, satılanın ayıpsız bir misli ile değiştirilmesini isteme, seçimlik haklarından birini kullanabilir. Satıcı, tüketicinin tercih ettiği bu talebi yerine getirmekle yükümlüdür.
- (3) Ücretsiz onarım veya malın ayıpsız misli ile değiştirilmesi hakları üretici veya ithalatçıya karşı da kullanılabilir. Bu fıkradaki hakların yerine getirilmesi konusunda satıcı, üretici ve ithalatçı müteselsilen sorumludur. Üretici veya ithalatçı, malın kendisi tarafından piyasaya sürülmesinden sonra ayıbın doğduğunu ispat ettiği takdirde sorumlu tutulmaz.
- (4) Ücretsiz onarım veya malın ayıpsız misli ile değiştirilmesinin satıcı için orantısız güçlükleri beraberinde getirecek olması hâlinde tüketici, sözleşmeden dönme veya ayıp oranında bedelden indirim haklarından birini kullanabilir. Orantısızlığın tayininde malın ayıpsız değeri, ayıbın önemi ve diğer seçimlik haklara başvurmanın tüketici açısından sorun teşkil edip etmeyeceği gibi hususlar dikkate alınır.

-
- (5) Ücretsiz onarım veya malın ayıpsız misli ile değiştirilmesi haklarından birinin seçilmesi durumunda bu talebin satıcıya, üreticiye veya ithalatçıya yöneltilmesinden itibaren azami otuz iş günü içinde yerine getirilmesi zorunludur. Ancak, bu Kanunun 58'inci maddesi uyarınca çıkarılan yönetmelik eki listede yer alan mallara ilişkin, tüketicinin ücretsiz onarım talebi, yönetmelikte belirlenen azami tamir süresi içinde yerine getirilir. Aksi hâlde tüketici diğer seçimlik haklarını kullanmakta serbesttir.
 - (6) Tüketicinin sözleşmeden dönme veya ayıp oranında bedelden indirim hakkını seçtiği durumlarda, ödemiş olduğu bedelin tümü veya bedelden yapılan indirim tutarı derhâl tüketiciye iade edilir.
 - (7) Seçimlik hakların kullanılması nedeniyle ortaya çıkan tüm masraflar, tüketicinin seçtiği hakkı yerine getiren tarafça karşılanır. Tüketici bu seçimlik haklarından biri ile birlikte 11/1/2011 tarihli ve 6098 sayılı Türk Borçlar Kanunu hükümleri uyarınca tazminat da talep edebilir.
 - (8) Tüketiciler, şikâyet ve itirazları konusundaki başvurularını Tüketici Mahkemelerine veya Tüketici Hakem Heyetlerine yapabilirler.
 - (9) Garanti kapsamındaki ürünlerin arızasının on iş günü içerisinde giderilememesi halinde, üretici veya ithalatçı tarafından, malın tamiri tamamlanıncaya kadar, benzer özelliklere sahip başka bir mal tüketicinin kullanımına tahsis edilecektir.

ADANA / Seyhan	ERTUĞRUL OTOMOTİV Turhan Cemal Beriker Bulvarı No: 640 Mersin Yolu Üzeri	Tel: (0322) 429 25 25 (Pbx)	Fax: (0322) 429 29 19
ADANA / Yüreğir	NOYANER OTOMOTİV Eski Ceyhan Yolu üzeri 4.km (Et Balık Kurumu karşısı) Yüreğir – Adana	Tel: (0322) 370 09 09	Fax: (0322) 370 09 10
ADIYAMAN	YAŞAR OTOMOTİV Gölbashi Karayolu Üzeri 5. Km Küçük Sanayi Sitesi Girişi - MERKEZ	Tel: (0416) 223 32 00	Fax: (0416) 223 32 07
AFYON	AFYON OTOMOTİV Turgut Özal Bulvarı İzmir Karayolu Üzeri 3. Km.	Tel: (0272) 213 80 37 - 16	Fax: (0272) 213 26 60
AKSARAY	ÇAĞLAYAN OTOMOTİV Konya Bulvarı Tacin Mahallesi No: 36 / A - AKSARAY	Tel: (0382) 216 00 40	Fax: (0382) 216 00 45
ANKARA	ATA OTOMOTİV Mevlana Bulvarı (Konya yolu) No: 148 Çukurambar - Balgat	Tel: (0312) 378 38 38	Fax: (0312) 220 51 51
ANKARA / Hasköy	AKBAK OTOMOTİV İrfan Baştuğ Caddesi No: 201	Tel: (0312) 338 24 24 - 347 75 75	Fax: (0312) 339 83 73
ANKARA / Güvercinlik	YILDIRIM SERVİS Bahçekapı Mahallesi 6. Cadde 34/A - Şaşmaz - Güvercinlik	Tel: (0312) 278 22 74 / 278 33 68	Fax: (0312) 278 05 99
ANKARA / Etimesgut	Ş. ALTINSOY OTOMOTİV İstanbul Yolu 12. km Bahçekapı Mah. 6.cad. No:1-2 Etimesgut	Tel: (0312) 278 22 22	Fax: (0312) 278 17 15
ANTALYA	CANGARLAR OTOMOTİV Altınova Sinan Mahallesi Serik Caddesi No: 243/1	Tel: (0242) 340 17 17	Fax: (0242) 340 65 65
ANTALYA / Alanya	ALANSES OTOMOTİV Güllerpınarı Mah. Keykubat Bulvarı Ticaret Lisesi Karşısı 07400	Tel: (0242) 515 05 15	Fax: (0242) 515 27 40
ANTALYA / Manavgat	ALANSES Çevre Yolu Üzeri, Aşağı Hisar Mah. 9544 Sok. No: 4 07600	Tel: (0242) 743 32 23	Fax: (0242) 743 32 23
AYDIN / Efeler	SURTAŞ OTOMOTİV Ovaeymir Mah. Muğla Karayolu Üzeri 3. Km. No: 17	Tel: (0256) 226 45 25	Fax: (0256) 226 45 26
BALIKESİR	ERASLAN OTOMOTİV İzmir Yolu 3. Km. Ordu Donatım Okulu Karşısı	Tel: (0266) 221 88 90	Fax: (0266) 221 88 93
BALIKESİR / Bandırma	BAŞ-TAŞ OTOMOTİV 17 Eylül Mah. Gönen Yolu No.: 24/A Bandırma	Tel: (0266) 712 25 25	Fax: (0266) 714 88 24
BALIKESİR / Edremit	UYTUNLAR OTOMOTİV İzmir Yolu Üzeri 2. Km.	Tel: (0266) 373 20 20	Fax: (0266) 373 20 20
BATMAN	BLN YAPI Gültepe Mahallesi, Ahmet Necdet Sezer Bulvarı No: 127	Tel: (0488) 221 20 74	Fax: (0488) 221 20 53

HYUNDAI Yetkili Servis Listesi

BURSA	ŞENTÜRK OTOMOTİV Yeni Yalova Yolu 5. Km. No: 397 - Osmangazi	Tel: (0224) 211 18 00	Fax: (0224) 211 76 86
BURSA	İNALLAR OTOMOTİV İzmir Yolu 11. Km No: 375, 16120 - Nilüfer	Tel: (0224) 413 66 00	Fax: (0224) 413 64 91
ÇANAĞKALE	SÖNMEZLER OTOMOTİV İzmir Yolu Üzeri 5. Km. Türk Petrol Yanı - Kepez	Tel: (0286) 263 00 53 - 263 03 53	Fax: (0286) 263 64 04
ÇORUM	KARATAŞ OTOMOTİV Mimar Sinan Mah. Ankara Yolu Bulvarı 3. Km No: 11	Tel: (0364) 235 00 96	Fax: (0364) 235 00 97
DENİZLİ	TURKUAZ OTOMOTİV Kirişhane Mahallesi ANKARA Bulvarı No: 91	Tel: (0258) 251 77 33 (Pbx)	Fax: (0258) 251 77 22
DIYARBAKIR	ÇAVUŞOĞLU OTOMOTİV Yeni Mardin Yolu Üzeri Çarıklı Köyü Mevki M Oil Akaryakıt İstasyonu Yanı	Tel: (0412) 318 24 85 - 87	Fax: (0412) 318 24 34
DÜZCE	ÖZENLER OTOMOTİV Doğanlı Köyü D-100 Karayolu Üzeri	Tel: (0380) 549 79 14/15/16	Fax: (0380) 549 79 60
EDİRNE	KÖŞKDERE OTOMOTİV E80 Karayolu İstanbul Yolu 3. Km	Tel: (0284) 226 10 05	Fax: (0284) 226 02 11
ELAZIĞ	ALTINTAŞ OTOMOTİV Malatya Yolu Üzeri 10. Km.	Tel: (0424) 281 30 26 - 281 31 78	Fax: (0424) 281 27 16
ERZİNCAN / Merkez	HAYAT OTOMOTİV Ergenekon Bulvarı Kırklar Caddesi Terminal Kavşağı No: 5	Tel: (0446) 223 07 10	Fax: (0446) 223 07 13
ERZURUM	CİHAN PETROL OTOMOTİV Tortum Yolu Üzeri 1. Km.	Tel: (0442) 242 31 31	Fax: (0442) 242 26 36
GAZİANTEP / Şehitkamil	AYINTAP OTOMOTİV Mücahitler Mah. Gazi Muhtar Paşa Bulvarı 9 Nolu Cad. No: 30	Tel: (0342) 323 66 66	Fax: (0342) 323 59 59
HATAY / Antakya	ARSLANOĞLU OTOMOTİV İskenderun Yolu Üzeri 7. Km.	Tel: (0326) 285 63 63	Fax: (0326) 285 63 70
ISPARTA	BOZAL OTOMOTİV Antalya-Isparta Karayolu Üzeri 2. KM 37/1 Sav Kasabası MERKEZ-ISPARTA	Tel: (0246) 228 70 00	Fax: (0246) 228 25 55
İSKENDERUN	ARSLANOĞLU OTOMOTİV Antakya Yolu Üzeri Karapelik Mevkii 7. Km.	Tel: (0326) 456 13 00	Fax: (0326) 456 13 00
İSTANBUL / Samandıra	İNANLAR OTOMOTİV Eyüp Sultan Mahallesi No: 3 Sancaktepe/İstanbul	Tel: (0216) 311 20 18	Fax: (0216) 561 02 24
İSTANBUL / İkitelli	AŞIYAN OTOMOTİV İkitelli Organize Sanayi Bölgesi Esenler Sanayi Sitesi No: 3-6	Tel: (0212) 549 66 00	Fax: (0212) 549 33 54

İSTANBUL / Yenibosna	NEV OTO Yeni Bosna Merkez Mah., Kavak Sk. No:11 D:1/4, Bahçelievler/İstanbul	Tel: (0212) 451 19 00 (Pbx)	Fax: (0212) 552 05 60
İSTANBUL / Çekmeköy	COŞKUN OTOMOTİV Mimar Sinan Mah. Barbaros Cad. No: 9	Tel: (0216) 643 43 43	Fax: (0216) 641 86 19-20
İSTANBUL / Kağıthane	ELMAS OTOMOTİV Hamidiye Mahallesi Anadolu Caddesi No: 2 Candere Yolu	Tel: (0212) 222 58 58	Fax: (0212) 326 91 29
İSTANBUL / Avcılar	ERDEMİR OTOMOTİV E5 Londra Asfaltı Haramidere Sanayi Sitesi D-1 Blok No: 206	Tel: (0212) 422 85 05	Fax: (0212) 422 85 08
İSTANBUL / Bayrampaşa	ERK OTOMOTİV Kartaltepe Mahallesi 67. Sokak No:2	Tel: (0212) 616 44 00 (Pbx)	Fax: (0212) 563 81 81
İSTANBUL / Maltepe	HUNKO OTOMOTİV E5 Yanyol Girne Mahallesi Doğuşkent Caddesi No: 3	Tel: (0216) 417 92 92	Fax: (0216) 388 83 55
İSTANBUL / Dudullu	KAYNAK OTOMOTİV Esenşehir Mahallesi Kürkçüler Caddesi Hale Sokak No: 5	Tel: (0216) 540 80 80	Fax: (0216) 449 32 50
İSTANBUL / Maslak	MASLAK OTOMOTİV Dereboyu Caddesi No: 303 Kat. 2	Tel: (0212) 276 38 60	Fax: (0212) 276 38 69
İSTANBUL / Zeytinburnu	ODAK OTOMOTİV Cevizlibağ Maltepe Mahallesi. Londra Asfaltı Caddesi No: 40/A Zeytinburnu 34010	Tel: +90 212 449 13 13	Fax: +90 212 482 05 09
İSTANBUL / Üsküdar	UÇAR OTOMOTİV Altunizade Kısıklı Caddesi No: 73	Tel: (0216) 422 30 40	Fax: (0216) 422 30 37
İSTANBUL / Ataşehir	ULUGÖL OTOMOTİV Küçükbakkalköy Mah. Vedat Günyol Cad. No: 20	Tel: (0216) 655 02 00	Fax: (0216) 576 98 50
İZMİR / Bayraklı	YÜKSEL İŞ OTOMOTİV Anadolu Caddesi No: 29-31	Tel: (0232) 498 88 00	Fax: (0232) 486 04 03
İZMİR / Gaziemir	KAVUKLAR OTOMOTİV Akçay Cd. No: 164/4	Tel: +90 232 461 10 00	Fax: +90 232 461 26 54
İZMİR / Karşıyaka	İLYAS ŞEN OTOMOTİV Anadolu Caddesi No: 604	Tel: (0232) 398 03 98	Fax: (0232) 398 03 88
İZMİR	FERTAN OTOMOTİV Yeni Gölçük Yolu Vezirçifliği Mevkii Aksoy Alüminyum Yanı	Tel: (0262) 335 56 00	Fax: (0262) 335 56 62
İZMİR / GEBZE	GÖRTAN OTOMOTİV K.Çeşme Mah. İstanbul Cad. E-5 Yanyol No: 91	Tel: (0262) 643 62 50	Fax: (0262) 643 62 56
KAHRAMANMARAŞ	AYDA OTOMOTİV Kayseri Yolu 1. Km.	Tel: (0344) 234 14 14	Fax: (0344) 234 51 01

HYUNDAI Yetkili Servis Listesi

KARS	ÇİHAN OTOMOTİV Karacaören Mevkii Çevre Yolu Üzeri	Tel: (0474) 213 52 03	Fax: (0474) 213 52 10
KAYSERİ / Melikgazi	HB İNOTO OTOMOTİV Ankara Yolu 13. Km No: 566	Tel: (0352) 311 51 11	Fax: (0352) 311 33 66
KONYA / Karatay	İRENT OTOMOTİV Ulubatlı Hasan Mahallesi Ankara Caddesi No: 138/A-1	Tel: (0332) 237 67 00	Fax: (0332) 235 67 00
KONYA	ÖNTUR OTOMOTİV Nalçacı Caddesi No: 72	Tel: (0332) 236 66 66 - 236 55 55	Fax: (0332) 233 59 05
KÜTAHYA	ERDEN OTOMOTİV Kütahya - Afyon Karayolu 3. Km.	Tel: (0274) 271 76 10	Fax: (0274) 271 76 16
MALATYA	ŞAMPİYON OTOMOTİV Çevre Yolu Kömür Tevzi Önü Shell İstasyon Yanı, Merkez	Tel: (0422) 336 77 22	Fax: (0422) 336 83 36
MANİSA	MESİR OTOMOTİV Mimar Sinan Bulvarı No: 193/A	Tel: (0236) 236 23 23	Fax: (0236) 236 24 74
MARDİN/ Kızıltepe	KASIM TUĞMANER OTOMOTİV Kızıltepe Yolu Üzeri Havaalanı Civarı	Tel: (0482) 312 09 09	Fax: (0482) 312 33 00
MERSİN/ Mezitli	DERYA OTOMOTİV Hyundai Plaza Tes. G.M.K. Bulvarı Fatih Mah.	Tel: (0324) 359 75 00 (Pbx)	Fax: (0324) 359 75 09
MERSİN/ Anamur	DERYA OTOMOTİV Antalya-Mersin Yolu Gökteş Mahallesi No: 630	Tel: (0324) 814 44 44	Fax: (0324) 816 61 75
MUĞLA / Bodrum	ÖZER OTOMOTİV Emin Anter Bulvarı No: 114	Tel: (0252) 316 94 05	Fax: (0252) 313 15 15
MUĞLA / Fethiye	ACARLAR OTOMOTİV Yarankavak Mevkii Yanıklar Köyü	Tel: (0252) 623 99 16	Fax: (0252) 623 99 14
RİZE	METELER OTOMOTİV Boğaz Mahallesi Çifttekavak Mevki	Tel: (0464) 223 66 44	Fax: (0464) 223 78 87
SAKARYA	FERHAT OTOMOTİV Eskişehir Yolu Üzeri Tank Palet Fabrikası Önü	Tel: (0264) 276 91 11 - 275 62 91	Fax: (0264) 276 91 14
SAMSUN / Kutlukent	KAMER OTOMOTİV Samsun Ordu Karayolu 8.Km. 19 Mayıs Mah. Atatürk Blv. Kirazlık Mev.No:169	Tel: (0362) 266 58 88	Fax: (0362) 266 68 24
SİVAS	İN OTO OTOMOTİV Gültepe Mahallesi Ankara Karayolu 3. Km.	Tel: (0346) 226 20 00	Fax: (0346) 226 30 60
ŞANLIURFA	HARMANIŞ OTOMOTİV Akçakale Yolu Üzeri 1. Km. TMO Karşısı - Merkez	Tel: (0414) 247 20 08	Fax: (0414) 247 20 11

SIIRT	BİLİM OTOMOTİV Hükümet Bulvarı Tedaş Arkası - Merkez	Tel: (0484) 224 00 56	Fax: (0484) 224 00 32
TEKİRDAĞ / Çorlu	ATMAŞ OTOMOTİV İstanbul Yolu E-5 üzeri, Önerler Kavşağı	Tel: (0282) 685 44 40 - 41 - 42	Fax: (0282) 685 45 15
TEKİRDAĞ	GENÇLER OTOMOTİV Değirmenaltı Mahallesi İstanbul Yolu 4. Km.	Tel: (0282) 293 35 15 - 293 34 45	Fax: (0282) 293 35 45
TRABZON / Şana	ÇAKIRLAR OTOMOTİV Kaşüstü Mevki	Tel: (0462) 341 20 40	Fax: (0462) 341 45 90
UŞAK	ÇİFTÇİOĞLU OTOMOTİV Fevzi Çakmak Mahallesi Atatürk Bulvarı No: 86/A	Tel: (0276) 231 33 70 (Pbx) 231 63 15	Fax: (0276) 231 64 07
VAN	AHSEN OTOMOTİV İpek Yolu Üzeri 4. Km.	Tel: (0432) 217 94 94	Fax: (0432) 217 53 63
YALOVA	ONURLU OTOMOTİV Yalova-İzmit Yolu 8. Km.	Tel: (0226) 351 73 06 - 351 42 19	Fax: (0226) 351 42 10
ZONGULDAK / K.Ereğli	SİMGE OTOMOTİV Müftü Mahallesi Çetin Apatay Bulvarı No: 16	Tel: (0372) 322 90 70 5 Hat	Fax: (0372) 322 90 20
KKTC-LEFKOŞA	OTOTÜRK TİCARET LİMİTED MUTLU SOK NO:1 HAMİTKÖY P.O.BOX 504	Tel: (0392) 225 20 90	Fax: (0392) 225 71 94

01 ŞUBAT 2017 TARİHİNDEN İTİBAREN GEÇERLİ OLAN HYUNDAI YETKİLİ SERVİS LİSTESİDİR.

