

## **РУКОВОДСТВО ПО ЭКСПЛУАТАЦИИ**

**Эксплуатация  
Техническое обслуживание  
Технические характеристики**

Вся информация в настоящем Руководстве по эксплуатации приведена по состоянию на момент публикации. Компания HYUNDAI оставляет за собой право в любое время вносить изменения в рамках постоянно действующей программы модернизации продукции.

Данное руководство относится ко всем моделям этого автомобиля и включает в себя описания и пояснения дополнительного и стандартного оборудования.

Поэтому в данном Руководстве Вы сможете обнаружить материалы, не имеющие отношения к конкретной модели Вашего автомобиля.

## **ВНИМАНИЕ: ВНЕСЕНИЕ ИЗМЕНЕНИЙ В КОНСТРУКЦИЮ ВАШЕГО АВТОМОБИЛЯ HYUNDAI**

Внесение любых изменений в конструкцию Вашего автомобиля HYUNDAI не допускается. Подобные изменения могут ухудшить работу автомобиля, его безопасность, или сократить срок его службы, а также могут нарушить условия гарантийного обслуживания Вашего автомобиля. Определенные изменения могут также нарушать положения, установленные Министерством транспорта и другими исполнительными органами Вашей страны.

## **УСТАНОВКА СИСТЕМ ДУПЛЕКСНОЙ РАДИОСВЯЗИ ИЛИ СОТОВОГО ТЕЛЕФОНА**

Ваш автомобиль оснащен системой электронного впрыска топлива и другими электронными компонентами. Неправильная установка и настройка систем дуплексной радиосвязи или сотового телефона могут отрицательно сказаться на работе электронных блоков автомобиля. Поэтому, если Вы решили установить подобные устройства, мы рекомендуем Вам внимательно следовать всем указаниям производителя этих систем или связаться с дилером HYUNDAI для разъяснения мер предосторожности и особых инструкций.

## **ОСТОРОЖНО! (ПРИ НАЛИЧИИ)**

Автомобиль оснащен устройством вызова экстренных оперативных служб ЭРА-ГЛОНАСС. Любое самостоятельное и/или несанкционированное вмешательство в систему ЭРА-ГЛОНАСС, в системы автомобиля и/или его компонентов, а также установка оборудования, не рекомендованного изготовителем автомобиля и/или вне авторизованных дилерских центров HYUNDAI, может привести к некорректной работе устройства ЭРА-ГЛОНАСС, иницированию ложных вызовов, несрабатыванию устройства при дорожно-транспортном происшествии и/или в ином происшествии, когда Вам может понадобиться экстренная помощь.

Это может быть небезопасно и угрожать жизни!

## ПРЕДУПРЕЖДЕНИЕ О СОБЛЮДЕНИИ ТЕХНИКИ БЕЗОПАСНОСТИ И ПРЕДУПРЕЖДЕНИЕ О ПОВРЕЖДЕНИИ АВТОМОБИЛЯ

Данное руководство содержит информацию с пометками: ОПАСНО, ОСТОРОЖНО, ВНИМАНИЕ и К СВЕДЕНИЮ.

Эти пометки обозначают следующее:

### ОПАСНО

**ОПАСНО** указывает на опасную ситуацию, которая, если не удастся ее избежать, приведет к летальному исходу или серьезным травмам.

### ВНИМАНИЕ

**ВНИМАНИЕ** указывает на опасную ситуацию, которая, если не удастся ее избежать, может привести к незначительным или умеренным травмам.

### ОСТОРОЖНО

**ОСТОРОЖНО** указывает на опасную ситуацию, которая, если не удастся ее избежать, может привести к летальному исходу или серьезным травмам.

### **К СВЕДЕНИЮ**

**К СВЕДЕНИЮ** указывает на ситуацию, которая, если не удастся ее избежать, может привести к повреждению транспортного средства.

## ПРЕДИСЛОВИЕ

Поздравляем и благодарим Вас за выбор HYUNDAI. Мы рады приветствовать Вас среди растущего числа клиентов HYUNDAI. Мы гордимся передовыми инженерными решениями и высоким качеством сборки каждого автомобиля HYUNDAI.

Руководство пользователя ознакомит вас с функциями и особенностями Вашего нового автомобиля HYUNDAI. Для ознакомления с вашим новым автомобилем HYUNDAI и наиболее полного использования его возможностей внимательно прочитайте это руководство владельца автомобиля перед началом его эксплуатации.

В данном руководстве содержится важная информация по безопасности и инструкции, целью которых является ознакомление вас со средствами управления автомобилем и функциями обеспечения безопасности для безопасной эксплуатации автомобиля.

В этом руководстве также содержится информация о техническом обслуживании, предназначенном для обеспечения безопасного функционирования автомобиля. Техническое обслуживание автомобиля рекомендуется выполнять в уполномоченном сервисном центре HYUNDAI. Дилеры HYUNDAI готовы предоставить высококачественное обслуживание, техническое обслуживание и любую другую помощь, которая может потребоваться.

Данное руководство для владельца автомобиля следует считать неотъемлемой частью автомобиля и хранить в автомобиле для доступа к нему в любое время. При продаже автомобиля руководство должно оставаться в автомобиле для предоставления следующему владельцу важной информации о функционировании, ремонте и техническом обслуживании автомобиля.

## КОМПАНИЯ HYUNDAI MOTORS



### ВНИМАНИЕ

**Использование топлива и смазочных материалов ненадлежащего качества, не соответствующих требованиям компании HYUNDAI, может привести к серьезным повреждениям двигателя и трансмиссии. Следует всегда использовать горюче-смазочные материалы высокого качества, которые соответствуют требованиям, перечисленным в настоящем Руководстве на странице 8-8 в разделе «Технические характеристики автомобиля».**

Авторские права HYUNDAI Motor Company, 2021 г. Все права защищены. Никакая часть настоящего документа не может быть воспроизведена, помещена в какую-либо информационно-поисковую систему или передана по каналам связи в любой форме и любым способом без предварительного получения письменного разрешения компании HYUNDAI Motor Company.

## КАК ПОЛЬЗОВАТЬСЯ НАСТОЯЩИМ РУКОВОДСТВОМ

Мы хотим помочь Вам получить максимально возможное удовольствие от вождения данного автомобиля. Настоящее Руководство пользователя может оказать содействие в этом различными способами. Мы настойчиво рекомендуем прочитать руководство полностью. С целью уменьшения до минимума вероятности гибели людей и травматизма следует обязательно прочитать разделы, отмеченные заголовками **ОСТОРОЖНО** и **ВНИМАНИЕ**, которые присутствуют во всем руководстве.

Иллюстрации дополняют словесные описания, приведенные в настоящем руководстве, для того, чтобы наилучшим образом показать, как получить удовольствие от данного автомобиля. Прочтя данное руководство, владелец автомобиля ознакомится с его характерными особенностями, важной информацией о безопасности и с советами по его эксплуатации в различных дорожных условиях.

Общая структура руководства приведена в содержании. Неплохим местом для начала знакомства является предметный указатель; в нем приведен в алфавитном порядке перечень всей информации, содержащейся в руководстве.

Разделы: Данное руководство содержит восемь глав и алфавитный указатель. Каждая глава начинается с краткого содержания, что дает возможность быстро узнать, есть ли в данной главе нужная вам информация.

## СООБЩЕНИЕ О БЕЗОПАСНОСТИ

Ваша безопасность и безопасность окружающих имеют первостепенную важность. Данное руководство пользователя содержит множество мер предосторожности и технологических инструкций. Данная информация предупреждает о потенциальной опасности для вас или окружающих, а также о потенциальном повреждении транспортного средства.

Предупреждающие сообщения на табличках транспортного средства и в данном руководстве поясняют все эти опасности, а также меры предосторожности для снижения рисков.

Предупреждения и инструкции в данном руководстве направлены на вашу безопасность. Несоблюдение предупреждений и инструкций по технике безопасности может привести к серьезным травмам или летальному исходу.

В данном руководстве используются пометки ОПАСНО, ВНИМАНИЕ и ПРИМЕЧАНИЕ, а также ОБОЗНАЧЕНИЕ, предупреждающее об опасности.



Это обозначение, предупреждающее об опасности. Используется для уведомления о потенциальной опасности получения физических травм. Соблюдайте все предупреждающие сообщения, сопровождающие это обозначение, во избежание потенциальных травм или летального исхода. Обозначение, предупреждающее об опасности, стоит перед сигнальными словами ОПАСНО, ПРЕДУПРЕЖДЕНИЕ и ВНИМАНИЕ.

### ОПАСНО

**ОПАСНО** указывает на опасную ситуацию, которая, если не удастся ее избежать, приведет к летальному исходу или серьезным травмам.

### ОСТОРОЖНО

**ОСТОРОЖНО** указывает на опасную ситуацию, которая, если не удастся ее избежать, может привести к летальному исходу или серьезным травмам.

### ВНИМАНИЕ

**ВНИМАНИЕ** указывает на опасную ситуацию, которая, если не удастся ее избежать, может привести к незначительным или умеренным травмам.

### **К СВЕДЕНИЮ**

**К СВЕДЕНИЮ** указывает на ситуацию, которая, если не удастся ее избежать, может привести к повреждению транспортного средства.

## Бензиновый двигатель

### Неэтилированное топливо

#### Для Европы

Для обеспечения оптимальных рабочих характеристик автомобиля рекомендуется использовать неэтилированный бензин с октановым числом число по исследовательскому методу (RON) 95 или антидетонационным коэффициентом (AKI) 91 или выше.

Может также использоваться неэтилированный бензин с октановым числом по исследовательскому методу 91–94 или AKI 87–90, но это может вызвать незначительное снижение характеристик автомобиля. (Недопустимо использовать топливо с примесями метанола)

#### Вне Европы

Для достижения оптимальных рабочих характеристик автомобиля мы рекомендуем вам применять неэтилированный бензин с октановым числом RON (по исследовательскому методу) 91 / антидетонационным показателем AKI 87, или выше. (Не используйте топливо с примесями метанола)

Автомобиль разработан таким образом, чтобы достигать максимальных эксплуатационных характеристик при использовании НЕЭТИЛИРОВАННОГО БЕНЗИНА, что также приводит к минимизации выхлопа вредных веществ.



#### ПРИМЕЧАНИЕ

**ЗАПРЕЩЕНО ИСПОЛЬЗОВАТЬ ЭТИЛИРОВАННОЕ ТОПЛИВО. Использование этилированного топлива наносит ущерб каталитическому нейтрализатору и может повредить датчик кислорода системы управления двигателем и повлиять на контроль выбросов.**

**Кроме того, это может привести к сильному износу и трещинам поршневого кольца, клапана и т. д., а также может возникнуть стук двигателя.**

**Не добавляйте какие-либо чистящие средства для топливной системы в топливный бак, помимо указанных (мы рекомендуем обратиться к официальным дилерам HYUNDAI за подробной информацией).**

**⚠ ОСТОРОЖНО**

- Не доливайте топливо в бак по верхнюю кромку заправочной горловины после того, как произойдет автоматическое отключение заправочного пистолета во время заправки.
- После завершения заправки автомобиля топливом обязательно убедитесь в том, что крышка заправочной горловины плотно закрыта, для того, чтобы топливо не выплеснулось наружу в случае дорожнотранспортного происшествия.

**Этилированный бензин  
(при наличии)**

Для некоторых стран ваше транспортное средство предназначено для использования этилированного бензина. Если вы собираетесь использовать этилированный бензин, рекомендуется обратиться к официальному дилеру HYUNDAI.

Октановые числа этилированного и неэтилированного бензина одинаковые.

**Бензин, содержащий  
этиловый и метиловый  
спирт**

Бензоспирт, смесь, состоящая из бензина и этилового спирта (также известного под названием пищевой спирт), и бензин или бензоспирт с содержанием метилового спирта (также известного под названием древесный спирт) продаются на рынке одновременно с этилированным или неэтилированным бензином или вместо них.

Не допускается использование бензоспирта, содержащего более 10% этилового спирта, и использование бензина или бензоспирта, содержащего какую-либо долю метилового спирта. Все эти виды топлива могут вызвать проблемы при управлении автомобилем и привести к повреждению топливной системы.

При существенном снижении характеристик автомобиля следует прекратить использование газохолоа любого вида.



Повреждение автомобиля или проблемы при управлении им могут не покрываться гарантией производителя в случае, если они вызваны использованием следующих видов топлива:

1. Бензоспирт, содержание этилового спирта в котором превышает 10%.
2. Бензин или бензоспирт, содержащие метиловый спирт.
3. Этилированное топливо или этилированный бензин.



### **ВНИМАНИЕ**

**Никогда не используйте бензоспирт, содержащий метиловый спирт. Прекратите использовать любой продукт типа бензоспирта, который негативно сказывается на управлении автомобилем.**

### **Использование присадок к топливу**

Использование таких видов присадок топлива, как:

- Силиконовая присадка к топливу
- Присадка к топливу с содержанием ММТ (марганец, Мп)
- Присадка к топливу с содержанием ферроцена (на основе железа)
- Прочие присадки топлива на основе металлов

Может привести к пропускам зажигания, плохому ускорению, остановкам двигателя, засорению двигателя, громкому стуку, повреждению каталитического нейтрализатора, повышенной коррозии и может стать причиной повреждения двигателя, которое сократит срок службы силового агрегата. Может загореться сигнальная лампа неисправности (MIL).

### **К СВЕДЕНИЮ**

**Гарантия на новый автомобиль не распространяется на повреждения топливной системы или проблемы в работе, вызванные использованием таких видов топлива.**

### **Использование метилтербутилэфира (МТБЕ)**

Не рекомендуется использовать в данном автомобиле топливо, объемная доля метилтербутилэфира (МТБЕ) в котором превышает 15,0% (весовая доля кислорода - 2,7%).

Использование топлив, объемная доля метилтербутилэфира (МТБЕ) в которых превышает 15,0% (весовая доля кислорода - 2,7%), может привести к снижению эксплуатационных характеристик автомобиля и привести к образованию паровых пробок или проблем при запуске.



### **ВНИМАНИЕ**

**Предоставленная производителем ограниченная гарантия на новый автомобиль может не распространяться на повреждение топливной системы и ухудшение эксплуатационных характеристик, которые появились в результате использования видов топлива, объемная доля метилтербутилэфира (МТБЕ) в которых превышает 15,0% (весовая доля кислорода - 2,7%).**

### **Не используйте метиловый спирт**

Для заправки данного автомобиля не следует использовать виды топлива с содержанием метанола (древесного спирта). В транспортном средстве не следует использовать виды топлива, содержащие метанол (древесный спирт). Такие виды топлива могут снизить рабочие характеристики автомобиля и стать причиной повреждения компонентов топливной системы, системы управления двигателем и системы снижения токсичности выбросов.

### **Присадки к топливу**

HYUNDAI рекомендует использовать неэтилированный бензин с RON (октановое число по исследовательскому методу) 95 или AKI (антидетонационный коэффициент) 91 или выше (для Европы) или с RON (октановое число по исследовательскому методу) 95 или AKI (антидетонационный коэффициент) 91 или AKI (антидетонационный коэффициент) 87 или выше (за исключением Европы).

Если у клиента, не использующего высококачественный бензин, возникают проблемы с пуском двигателя или его перебои, рекомендуется вливать в топливный бак одну бутылку присадки согласно графику обслуживания (см. раздел 7, «График технического обслуживания при эксплуатации в обычных условиях»). Присадки можно приобрести у официального дилера HYUNDAI. Там же можно получить рекомендации по их использованию. Не смешивайте

другие присадки.

### **Эксплуатация автомобиля за рубежом**

При поездке в другую страну на данном автомобиле следует обеспечить:

- Соблюдение всех требований в отношении регистрации и страховки;
- Определение наличия в продаже топлива необходимого качества.

### **Дизельный двигатель**

#### **Дизельное топливо**

Дизельный двигатель должен работать только на имеющемся на рынке дизельном топливе, соответствующем стандарту EN 590 или аналогичному. (EN обозначает «Европейский стандарт») Не используйте судовое дизельное топливо, печное топливо или неутвержденные топливные присадки, т.к. это повысит износ и вызовет повреждение двигателя и топливной системы. Применение неутвержденных марок топлива и/или присадок приведет к ограничению ваших гарантийных прав.

А автомобиле используется дизельное топливо с цетановым числом более 51. При наличии двух видов дизельного топлива используйте летнее или зимнее топливо в соответствии со следующими рекомендациями применительно к температуре окружающего воздуха.

- Выше  $-5^{\circ}\text{C}$  ( $23^{\circ}\text{F}$ ) ... Летнее дизельное топливо.
- Ниже  $-5^{\circ}\text{C}$  ( $23^{\circ}\text{F}$ ) ... Зимнее дизельное топливо.

Внимательно следите за уровнем топлива в топливном баке: если двигатель остановится в результате нехватки топлива, снова запустить его можно будет только после полной прочистки систем.



### ВНИМАНИЕ

**Не допускайте попадания бензина или воды в топливный бак. В результате потребуется слив топлива из бака и удаление его из магистралей для исключения засорения насоса высокого давления и повреждения двигателя.**



### ВНИМАНИЕ

**Дизельное топливо (если установлен фильтр DPF)**

**Для автомобилей с дизельным двигателем, оборудованным системой DPF, рекомендуется использовать соответствующее стандартам автомобильное дизельное топливо.**

**Если использовать дизельное топливо с высоким содержанием серы (серы более 50 промилле) и присадки, не соответствующие техническим условиям, возможно повреждение системы DPF и выделение белого дыма.**

### Биодизель

В автомобиле могут использоваться продаваемые в розницу дизельные смеси с содержанием биодизеля не более 7% (также известные как "дизельное топливо B7"), если биодизель соответствует стандарту EN 14214 или эквивалентным требованиям. (EN означает "Европейские нормативы"). Использование смесей с превышением 7% содержания биологических топлив, изготовленных из рапсового метилового эфира (RME), метилового эфира жирных кислот (FAME), метилового эфира растительного масла (VME) и т.п., или смеси дизельного топлива с превышением 7% содержания биодизеля будет вызывать повышенный износ или повреждение двигателя и топливной системы. На ремонт или замену компонентов, изношенных или поврежденных в результате использования неутвержденных марок топлива, гарантия изготовителя не распространяется.



### ВНИМАНИЕ

- **Нельзя использовать любое топливо, будь то дизельное топливо, биодизель B7 или какое-либо иное, которое не соответствует самым последним требованиям, применяемым в топливной промышленности.**
- **Никогда не используйте никакие топливные присадки или присадки-очистители, не рекомендуемые либо не одобренные изготовителем автомобиля.**

## МОДИФИКАЦИЯ АВТОМОБИЛЯ

- Запрещается модифицировать данный автомобиль. Модификация автомобиля может привести к ухудшению производительности двигателя, безопасности и долговечности, а также может привести к нарушению законодательства и нормативов по выбросам отработавших газов. Кроме того, в случае повреждений и проблем в производительности, связанных с модификацией, гарантийные обязательства могут не действовать.
- Использование неразрешенных электронных устройств может стать причиной нарушения управления автомобилем, повреждения проводки, разрядки аккумулятора и пожара. Для собственной безопасности не используйте неодобренные электронные устройства.

## ИНСТРУКЦИИ ПО ВОЖДЕНИЮ АВТОМОБИЛЯ

Как и для других автомобилей подобного типа, неспособность правильно управлять автомобилем может привести к потере управления, дорожно-транспортному происшествию или переворачиванию автомобиля. Особые характеристики конструкции (более высокий дорожный просвет, колея и т.д.) делают центр тяжести данного автомобиля более высоким, чем у других типов автомобилей. Другими словами, он не предназначен для поворота с теми же скоростями, как у обычных автомобилей с приводом на 2 колеса. Избегайте крутых поворотов или резкого маневрирования. Следует повторить, что неспособность правильно управлять этим автомобилем может привести к потере управления, дорожно-транспортному происшествию или переворачиванию автомобиля. Обязательно прочитайте указания по вождению «Снижение риска переворачивания» в разделе 5 настоящего Руководства.

## ПОРЯДОК ОБКАТКИ АВТОМОБИЛЯ

Соблюдение нескольких простых мер предосторожности в течение первых 1 000 км (600 миль) пробега может позитивно сказаться на эксплуатационных характеристиках, экономичности и сроке службы автомобиля.

- Не заставляйте двигатель работать на очень высоких оборотах.
- Во время движения поддерживайте частоту вращения двигателя (об/мин или обороты в минуту) в пределах от 2 000 до 4 000 об/мин.
- Не двигайтесь с одной скоростью (как высокой, так и низкой) в течение длительного времени. Изменение частоты вращения двигателя необходимо для его правильной обкатки.
- Избегайте резких торможений, за исключением экстренных случаев, с целью обеспечения правильного контакта тормозных колодок.
- Не следует буксировать прицеп в течение первых 2 000 км (1 200 миль) пробега автомобиля.

- Расход топлива и эксплуатационные характеристики двигателя зависят от процесса обкатки автомобиля и стабилизируются после 6000 км (3700 миль) пробега. В период обкатки расход масла в новом двигателе может увеличиться.

## ВОЗВРАЩЕНИЕ ПОДЕРЖАННЫХ АВТОМОБИЛЕЙ (ДЛЯ ЕВРОПЫ)

HYUNDAI продвигает концепцию экологически чистого окончания эксплуатации автомобиля и предлагает возвращать в компанию HYUNDAI отслужившие свой срок транспортные средства в соответствии с Директивой Европейского Союза (ЕС) об избавлении от транспортных средств, достигших конца своего срока эксплуатации.

Подробную информацию можно см. на домашней странице HYUNDAI для вашей страны.

## СОДЕРЖАНИЕ

Знакомство с вашим автомобилем

1

Системы безопасности автомобиля

2

Удобные компоненты для транспортного средства

3

Мультимедийная система

4

Управление автомобилем

5

Действия в чрезвычайной ситуации

6

Техническое обслуживание

7

Технические характеристики &amp; Информация для потребителя

8

Приложение

9

Предметный указатель

I

## Знакомство с вашим автомобилем

Обзор внешней стороны (I).....	1-2
Обзор внешней стороны (II).....	1-3
Обзор салона .....	1-4
Обзор панели приборов .....	1-6
Моторный отсек .....	1-8



## ОБЗОР ВНЕШНЕЙ СТОРОНЫ (I)

■ Вид спереди



- 1. Капот..... 3-63
- 2. Фары.....3-141, 7-95
- 3. Шины и колеса.....7-60, 8-5
- 4. Наружное зеркало заднего вида .... 3-45
- 5. Люк в крыше..... 3-55
- 6. Щетки переднего стеклоочистителя7-52
- 7. Остекление..... 3-49
- 8. Система предупреждения о сближении при парковке (задний/передний ход) ..... 3-171

Фактическая форма может отличаться от указанной на изображении.

OLX2018001

## ОБЗОР ВНЕШНЕЙ СТОРОНЫ (II)

■ Вид сзади

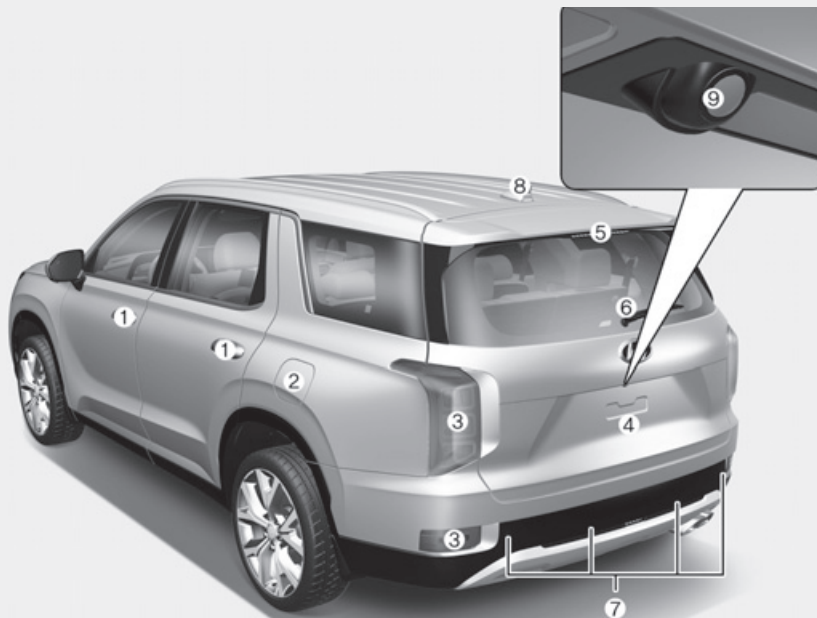

- 1. Дверь .....3-16
- 2. Крышка горловины топливного бака...3-78
- 3. Задний комбинированный фонарь.....7-98
- 4. Крышка багажника .....3-64
- 5. Верхний стоп-сигнал .....7-100
- 6. Задний стеклоочиститель .....3-158
- 7. Система предупреждения о сближении при парковке (задний).....3-166
- 8. Антенна .....4-2
- 9. Монитор заднего вида.....3-161

Фактическая форма может отличаться от указанной на изображении.

OLX2018002L

## ОБЗОР САЛОНА

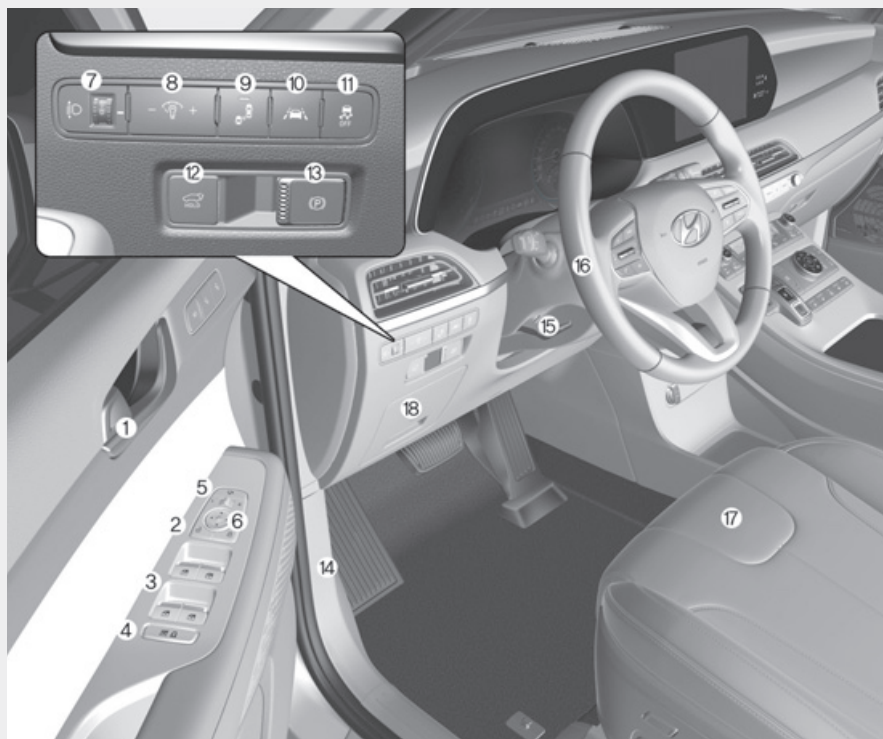

Фактическая форма может отличаться от указанной на изображении.

OLX2019003L

1. Внутренняя ручка двери ..... 3-17
2. Переключатель централизованного управления замками дверей..... 3-18
3. Переключатели электростеклоподъемников..... 3-49
4. Кнопка блокировки электростеклоподъемника ..... 3-53  
Устройство блокировки замков задних дверей  
Кнопка блокировки для защиты детей с электроприводом ..... 3-21
5. Складывание наружных зеркал заднего вида ..... 3-47
6. Управление наружными зеркалами заднего вида ..... 3-46
7. Устройство регулировки угла наклона фар ..... 3-146
8. Регулятор подсветки приборной панели ..... 3-86
9. Система предупреждения о возможном столкновении вне зоны видимости (BCW) ..... 5-95
10. Система помощи для удержания транспортного средства в пределах полосы движения (LKA) ..... 5-152
11. Кнопка ESC OFF (отключение электронной системы динамической стабилизации) ..... 5-47
12. Кнопка крышки багажника с электроприводом ..... 3-67
13. EPB (стояночный тормоз с электронным управлением) ..... 5-33
14. Рычаг отпирания капота ..... 3-63
15. Рычаг наклона/выдвижения рулевого колеса ..... 3-41
16. Рулевое колесо ..... 3-39
17. Сиденье ..... 2-5
18. Блок предохранителей ..... 7-75

## ОБЗОР ПАНЕЛИ ПРИБОРОВ

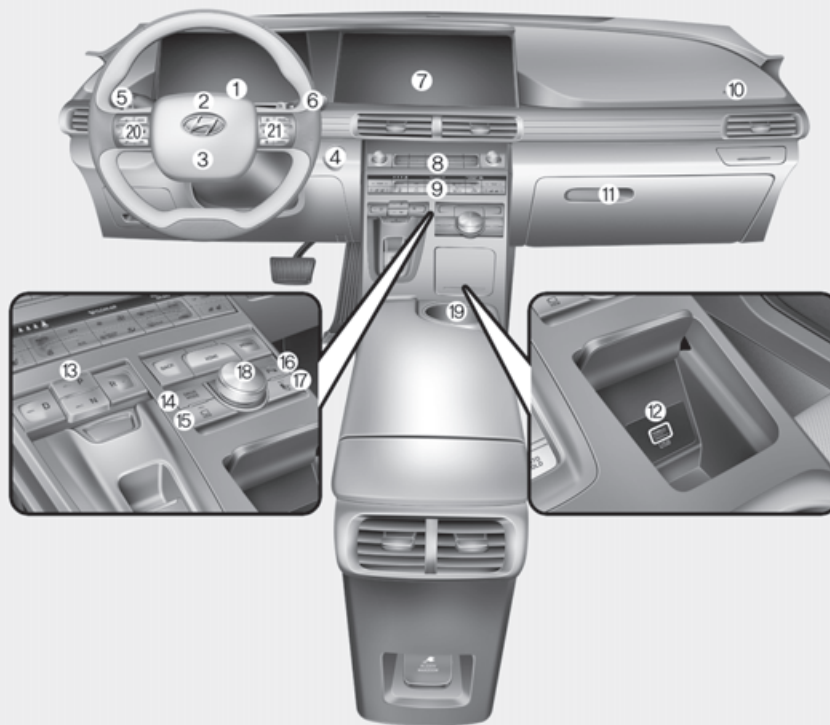

Фактическая форма может отличаться от указанной на изображении.

1. Комбинация приборов.....	3-82	14. Обогреватель сиденья.....	2-28
2. Фронтальная подушка безопасности водителя.....	2-65	15. Рулевое колесо с обогревом.....	3-34
3. Кнопка пуска/останова двигателя.....	5-13	16. Сиденье с вентиляцией (2-й ряд).....	2-30
4. Переключатель световой аварийной сигнализации.....	6-2	17. Обогреватель сиденья (2-й ряд).....	2-29
5. Система аудио, видео и навигации.....	4-5	18. Климатическая установка (задняя).....	3-194, 3-211
6. Система управления микроклиматом с ручным управлением/.....	3-189	19. Электрическая розетка.....	3-233
Автоматическая система управления микроклиматом.....	3-195	20. Передняя подушка безопасности для пассажира.....	2-65
7. Кнопка переключения передач автоматической коробки передач.....	5-20	21. Вещевой ящик.....	3-228
8. Автоматическое удержание.....	5-40	22. Рычаг переключателя указателей поворота и света фар.....	3-141
9. Кнопка режима движения.....	5-69	23. Стеклоочиститель и омыватель.....	3-156
10. Кнопка DBC.....	5-54	24. Дистанционное управление аудиосистемой на рулевом колесе.....	4-3
11. Кнопка системы предупреждения о сближении при парковке (задний и передний ход).....	3-172	25. Круиз-контроль.....	5-175
12. Монитор кругового обзора.....	3-178	26. Система беспроводной зарядки мобильного телефона.....	3-238
13. Сиденье с вентиляцией.....	2-30		

### ■ Бензиновый двигатель (3,5 MPI)

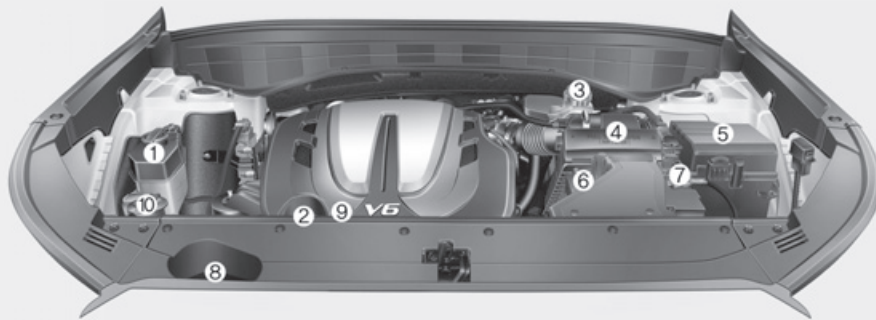

1. Бачок охлаждающей жидкости двигателя..... 7-41
2. Крышка маслозаливной горловины двигателя..... 7-38
3. Бачок гидротормозов ..... 7-44
4. Воздушный фильтр ..... 7-47
5. Блок предохранителей..... 7-81
6. Вывод АКБ [+] ..... 7-56
7. Вывод АКБ [-] ..... 7-56
8. Крышка радиатора ..... 7-41
9. Масляной щуп ..... 7-37
10. Бачок стеклоомывателя ветрового стекла ..... 7-46

Фактический моторный отсек транспортного средства может отличаться от показанного на рисунке.

■ Дизельный двигатель (R 2,2)

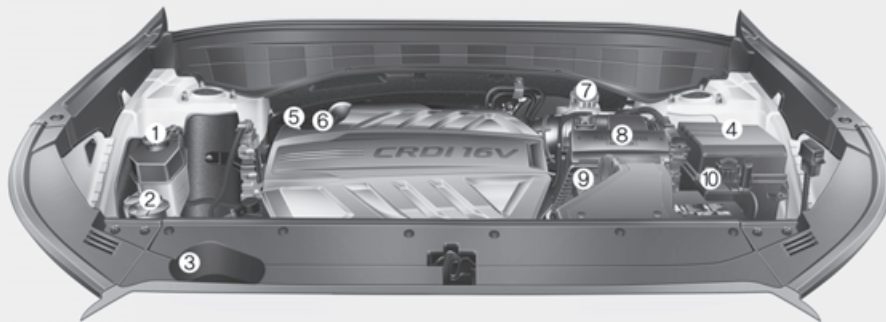

- |   |      |
|---|------|
| 1. Бачок охлаждающей жидкости двигателя.....    | 7-41 |
| 2. Бачок стеклоомывателя ветрового стекла ..... | 7-46 |
| 3. Крышка радиатора .....                       | 7-41 |
| 4. Блок предохранителей.....                    | 7-81 |
| 5. Масляной щуп .....                           | 7-37 |
| 6. Крышка маслосливной горловины двигателя..... | 7-38 |
| 7. Бачок гидротормозов .....                    | 7-44 |
| 8. Воздушный фильтр .....                       | 7-47 |
| 9. Вывод АКБ [+]                                | 7-56 |
| 10. Вывод АКБ [-]                               | 7-56 |

Фактический моторный отсек транспортного средства может отличаться от показанного на рисунке.

OLX2078001



# Системы безопасности автомобиля

Данная глава содержит важную информацию о защите водителя и пассажиров. Здесь приводится пояснение надлежащего использования сидений и ремней безопасности, а также пояснение работы подушек безопасности. Кроме того, данная глава поясняет правильное пристегивание младенцев и детей в автомобиле.

Важные меры предосторожности.....	2-3	Ремни безопасности.....	2-33
Необходимо всегда пристегивать ремень безопасности .....	2-3	Меры предосторожности при использовании ремней безопасности .....	2-33
Всегда должна использоваться детская удерживающая система .....	2-3	Сигнализатор непристегнутых ремней безопасности .....	2-34
Связанные с подушкой безопасности опасности	2-3	Система ремней безопасности .....	2-37
Отвлечение внимания водителя .....	2-4	Дополнительные меры предосторожности при использовании ремней безопасности .....	2-45
Контроль скорости транспортного средства .....	2-4	Содержание ремней безопасности в надлежащем состоянии .....	2-48
Необходимо поддерживать безопасное состояние транспортного средства .....	2-4	Детская удерживающая система (CRS) .....	2-49
Сиденья .....	2-5	Наша рекомендация: Дети всегда должны находиться на задних сиденьях.....	2-49
Меры предосторожности .....	2-6	Выбор детской удерживающей системы (CRS)	2-51
Передние сиденья.....	2-7	Установка детской удерживающей системы (CRS).....	2-53
Задние сиденья.....	2-14		
Подголовник .....	2-23		
Сиденья с обогревом и вентиляцией.....	2-28		

Подушка безопасности — дополнительная система безопасности .....	2-63
Расположение подушек безопасности .....	2-65
Принцип работы системы подушек безопасности .....	2-70
Что происходит после раскрытия подушек безопасности .....	2-75
Почему подушка безопасности не раскрылась при столкновении? .....	2-77
Уход за пассивной системой безопасности .....	2-83
Дополнительные меры предосторожности .....	2-84
Этикетки, предупреждающие о наличии подушек безопасности .....	2-85

## ВАЖНЫЕ МЕРЫ ПРЕДОСТОРОЖНОСТИ

В этом разделе и во всем этом руководстве будет указано множество мер по обеспечению безопасности и рекомендаций. В этом разделе представлены наиболее важные меры по обеспечению безопасности.

### Необходимо всегда пристегивать ремень безопасности

При использовании ремня безопасности обеспечивается наиболее эффективная защита при всех видах аварий. Система подушек безопасности спроектирована как дополнение к ремням безопасности и не заменяет их. Поэтому, хотя транспортное средство и оборудовано системой подушек безопасности, водитель и пассажиры ВСЕГДА должны использовать надлежащим образом ремни безопасности.

### Всегда должна использоваться детская удерживающая система

Все дети до 13 лет во время движения транспортного средства всегда должны находиться на заднем сидении. При этом они должны быть пристегнуты ремнями безопасности. Для младенцев и маленьких детей должна использоваться соответствующая детская удерживающая система. Большие дети должны использовать дополнительную подушку с поясными и плечевыми секциями ремня безопасности, пока они не могут использовать ремень безопасности должным образом без дополнительной подушки.

### Связанные с подушкой безопасности опасности

Подушки безопасности, в случае аварии, могут спасти жизнь, но они также могут стать причиной серьезной травмы или травмы со смертельным исходом, если сидеть к ним слишком близко или не использовать должным образом ремни безопасности. Младенцы, маленькие дети и люди невысокого роста подвергаются наибольшему риску при раскрытии подушек безопасности. Должны соблюдаться все приведенные в данном руководстве инструкции и предупреждения.

### Отвлечение внимания водителя

Отвлечение внимания водителя является серьезной и потенциально смертельной опасностью, особенно для неопытных водителей. При нахождении за рулем безопасности следует уделять повышенное внимание. Водители должны знать о различных потенциальных факторах отвлечения внимания, таких как сонливость, доставание предметов, прием пищи, личная гигиена, другие пассажиры и использование мобильных телефонов.

Отвлекаясь водители могут терять контроль за обстановкой на дороге или убирать руки с рулевого колеса, сосредоточиваясь помимо вождения на других действиях. Для снижения риска быть отвлеченным и вероятности аварии:

- Необходимо ВСЕГДА производить настройку мобильных устройств (таких как MP3-плееры, телефоны, навигационные блоки и т. д.) когда транспортное средство остановлено.

- Использование мобильных устройств допустимо ТОЛЬКО если это разрешено законом и условия допускают его безопасное использование. НЕДОПУСТИМО набирать текст и отправлять электронную почту во время движения. В большинстве стран водителям запрещается набирать текст на законодательном уровне. В некоторых странах и городах водителям также запрещается использовать переносные телефоны.
- НЕ СЛЕДУЕТ использовать мобильные устройства, если это отвлекает от вождения. Водитель несет ответственность за своих пассажиров и других участников дорожного движения, поэтому необходимо управлять своим транспортным средством безопасным образом. При этом руки должны находиться на рулевом колесе и должно вестись постоянное наблюдение за дорожной обстановкой.

### Контроль скорости транспортного средства

Превышение скорости является основной причиной получения повреждений при аварии, в том числе со смертельным исходом. Таким образом, превышение скорости является наибольшим риском, но серьезные травмы могут быть получены и при низкой скорости движения. Скорость должна выбираться в соответствии с текущими условиями, даже если она будет ниже разрешенной.

### Необходимо поддерживать безопасное состояние транспортного средства

Прокол шины или наличие механической неисправности могут быть чрезвычайно опасными. Для снижения вероятности подобных проблем следует регулярно проверять давление воздуха в шинах и их общее состояние. Своевременно должны выполняться все плановые технические обслуживания.

## СИДЕНЬЯ

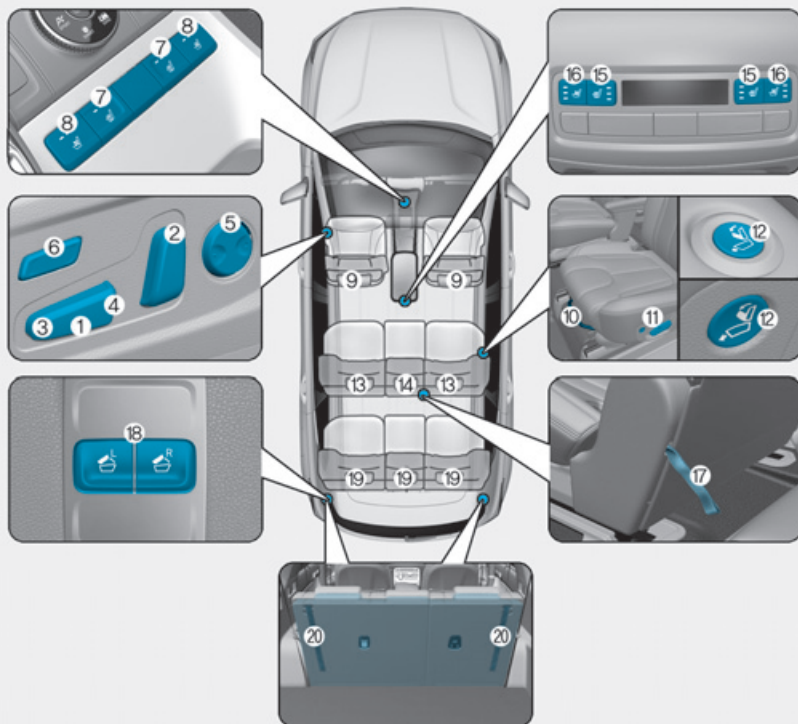

Реальная форма может отличаться от показанной на рисунке.

### Переднее сиденье

1. Вперед и назад
2. Угол наклона спинки сиденья
3. Угол подушки сиденья
4. Высота подушки сиденья
5. Поясничная опора (сиденье водителя)
6. Длина подушки сиденья
7. Обогреватель сиденья
8. Сиденье с вентиляцией
9. Подголовник

### Сиденье 2-го ряда

10. Вперед и назад
11. Угол наклона спинки сиденья
12. Переключатель для обеспечения легкого доступа
13. Подголовник
14. Подголовник (8 пассажиров)
15. Обогреватель сиденья
16. Сиденье с вентиляцией
17. Лямка для складывания сиденья
18. Переключатель дистанционного складывания сидений 2-го ряда

### Сиденье 3-го ряда

19. Подголовник
20. Лямка для складывания сиденья

## Меры предосторожности

Сиденье должно быть отрегулировано так, чтобы сидеть на нем было безопасно. Комфортное положение сиденья играет важную роль в обеспечении безопасности водителя и пассажиров при аварии (наряду с ремнями безопасности и системой подушек безопасности).

### ОСТОРОЖНО

Не следует использовать подушки сидения, уменьшающие трение между сидением и пассажиром. Бедра пассажира могут выскользнуть из-под ремня во время аварии или внезапной остановки.

Ремень безопасности может не сработать должным образом и это может привести к серьезным или летальным повреждениям внутренних органов.

## Система подушек безопасности

Для снижения риска получения травм в случае раскрытия подушки безопасности можно принять определенные меры. Если сидеть к подушке безопасности слишком близко, это значительно увеличивает риск нанесения телесных повреждений при ее срабатывании. Сиденье следует переместить как можно дальше от передних подушек безопасности, при этом сохраняя контроль над транспортным средством.

### ОСТОРОЖНО

Для снижения риска нанесения телесных повреждений в случае срабатывания подушки безопасности должны быть приняты следующие меры:

- Сместить сиденье водителя назад в максимально возможной степени, сохраняя возможность управления транспортным средством.
- Сместить сиденье переднего пассажира как можно дальше назад.
- Удерживать обод рулевого колеса в соответствующих положениях часовой стрелки «9» и «3» часа местах, чтобы минимизировать риск получения травмы рук.
- ЗАПРЕЩАЕТСЯ располагать что-либо или кого-либо между пассажиром и подушкой безопасности.
- Не разрешать переднему пассажиру класть ноги на переднюю панель, чтобы минимизировать риск травмы ног.

## Ремни безопасности

Необходимо всегда пристегивать ремни безопасности до начала поездки. Пассажиры всегда должны сидеть прямо и быть пристегнутыми ремнями безопасности. Младенцы и маленькие дети должны быть пристегнуты соответствующей детской удерживающей системой. Дети, для которых используется дополнительная подушка, и взрослые должны быть пристегнуты ремнями безопасности.

### ОСТОРОЖНО

При регулировании ремней безопасности должны быть приняты следующие меры:

- **НЕДОПУСТИМО пристегивать ремнем безопасности больше чем одного человека.**
- **Необходимо всегда устанавливать спинку сиденья вертикально, опоясывая бедра поясной частью ремня безопасности.**
- **ЗАПРЕЩАЕТСЯ сажать детей или младенцев на колени пассажира во время движения.**
- **Недопустимо прокладывать ремень безопасности через шею, через острые кромки или пропускать плечевую лямку помимо тела.**
- **Недопустимо защемление ремня безопасности.**

## Передние сиденья

Положение переднего сиденья может быть отрегулировано с помощью рычага управления или переключателей, расположенных на внешней стороне подушки сиденья. Перед началом поездки положение сиденья следует отрегулировать так, чтобы было удобно управлять рулевым колесом, педалями и органами управления на приборной панели.

### ОСТОРОЖНО

При регулировании сиденья должны быть приняты следующие меры:

- **НЕДОПУСТИМО регулировать сиденье при движении транспортного средства. При этом может быть потеряна контроль над транспортным средством, что может стать причиной аварии.**

- Недопустимо располагать под передними сиденьями какие-либо предметы. Незакрепленные предметы в районе ног водителя могут помешать управлять педалями, что может стать причиной аварии.
- Ничто не должно мешать устанавливать и фиксировать спинку сиденья в нормальном положении.
- Недопустимо оставлять зажигалку на полу или на сиденье. При изменении положения сиденья газ может выйти из зажигалки, что может привести к возгоранию.
- Соблюдайте особую осторожность, извлекая мелкие предметы из пространства под сиденьем или между сиденьем и центральной консолью. При этом можно травмировать руки острыми кромками механизма сиденья.

- При регулировке положения передних сидений следует соблюдать осторожность, если на задних сиденьях находятся люди.

### ВНИМАНИЕ

Для предотвращения травмы:

- Недопустимо регулировать сиденье, если пристегнут ремень безопасности. Перемещение подушки сиденья вперед может вызвать сильное давление на живот.
- Следует соблюдать осторожность, чтобы руки или пальцы не попали в механизм сиденья при его перемещении.

### Ручная регулировка



### Регулировка продольного положения

Для перемещения сиденья вперед или назад:

1. Потяните вверх регулировочный рычаг ползуна сиденья и удерживайте его.
2. Переместите сиденье в требуемое положение.



3. Отпустите рычаг и удостоверьтесь, что сиденье зафиксировано в новом положении. Попытаться переместить сиденье вперед и назад без использования рычага. Если сиденье перемещается, оно не зафиксировано должным образом.

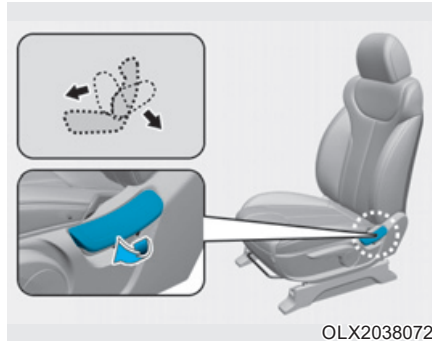

#### Угол наклона спинки

Чтобы отрегулировать угол наклона спинки сиденья:

1. Слегка наклонитесь вперед и поднимите вверх рычаг регулировки спинки.
2. Осторожно наклонитесь назад и установите спинку сиденья в требуемое положение.
3. Отпустите рычаг и убедитесь, что спинка сиденья зафиксирована в новом положении.

#### Откидывание спинки сиденья

Управление транспортным средством при откинутой спинке сиденья может быть опасным. При откидывании спинки, даже в случае пристегивания ремнями безопасности, эффективность системы безопасности (ремней безопасности и/или подушек безопасности) значительно снижается.

#### **⚠ ОСТОРОЖНО**

**НЕДОПУСТИМО** управлять транспортным средством при откинутой спинке сиденья.

Управление транспортным средством при откинутой спинке сиденья значительно увеличивает вероятность получения серьезной травмы или травмы со смертельным исходом в случае столкновения или резкого торможения.

Водители и пассажиры всегда должны сидеть на сиденьях должным образом, ремни безопасности должны быть пристегнуты, а спинки сидений установлены в вертикальное положение.

Ремни безопасности должны опоясывать бедра и грудь, чтобы они могли работать должным образом. При откинутой спинке сиденья плечевым ремнем не может выполняться его функция, поскольку он не прижат к груди. Вместо этого он находится спереди. При аварии может иметь место сильный удар о ремень безопасности, вызывающий травму шеи или другие травмы.

Чем больше откинута спинка сиденья, тем больше вероятность, что бедра пассажира будут двигаться под поясным ремнем безопасности или шея пассажира ударится о плечевую лямку.

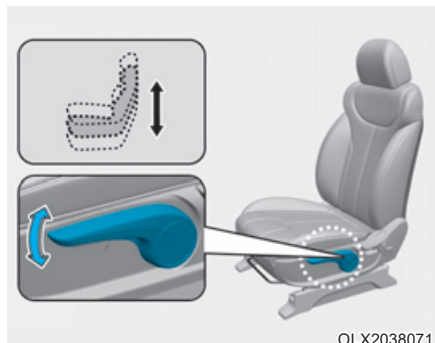

Регулировка высоты подушки сиденья (при наличии)

Изменение высоты подушки сиденья:

- Нажать несколько раз на рукоятку для опускания подушки сиденья.
- Потянуть несколько раз рукоятку вверх для поднимания подушки сиденья.

Усилитель рулевого управления (при наличии)

**⚠ ОСТОРОЖНО**

**НЕДОПУСТИМО** оставлять детей в транспортном средстве без присмотра. Управление сиденьями с электрическим приводом возможно при остановленном двигателе.

**К СВЕДЕНИЮ**

Для предотвращения повреждения сидений:

- Необходимо прекратить регулировку, когда сиденье достигнет крайнего переднего или заднего положения.
- Не следует производить регулировку сидений при остановленном двигателе дольше необходимого. При этом может произойти разряд аккумуляторной батареи.
- Недопустима одновременная регулировка нескольких сидений. Это может вызвать повреждение электрической системы.

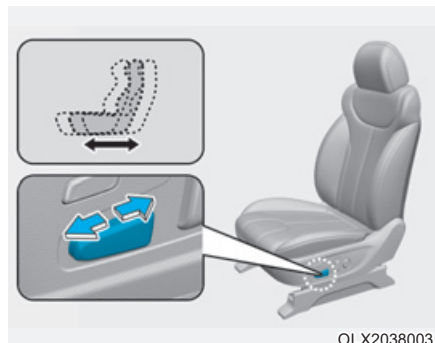

OLX2038003

**Регулировка продольного положения**

Для перемещения сиденья вперед или назад:

1. Переместите регулятор вперед или назад.
2. Отпустите регулятор, как только сиденье будет установлено в требуемое положение.

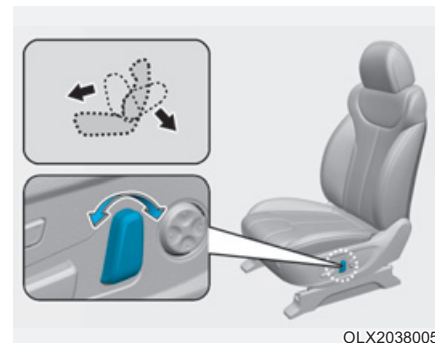

OLX2038005

**Угол наклона спинки**

Чтобы отрегулировать угол наклона спинки сиденья:

1. Переместите регулятор вперед или назад.
2. Отпустите регулятор, как только спинка сиденья будет установлена в требуемое положение.

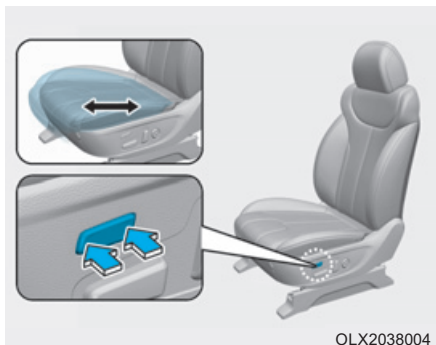

### Удлинитель подушки (для сиденья водителя, при наличии)

Перемещение передней части  
подушки вперед:

1. Нажмите на переднюю часть регулятора, для перемещения подушки сиденья на нужную длину.
2. Отпустите регулятор, как только подушка сиденья достигнет нужной длины.

Перемещение передней части  
подушки назад:

1. Нажмите на заднюю часть регулятора, для перемещения подушки сиденья на нужную длину.
2. Отпустите регулятор, как только подушка сиденья достигнет нужной длины.

### Откидывание спинки сиденья

Управление транспортным средством при откинутой спинке сиденья может быть опасным. При откидывании спинки, даже в случае пристегивания ремнями безопасности, эффективность системы безопасности (ремней безопасности и подушек безопасности) значительно снижается.

### **⚠ ОСТОРОЖНО**

**НЕДОПУСТИМО** управлять транспортным средством при откинутой спинке сиденья.

Управление транспортным средством при откинутой спинке сиденья значительно увеличивает вероятность получения серьезной травмы или травмы со смертельным исходом в случае столкновения или резкого торможения.

**Водитель и пассажиры всегда должны сидеть на сиденьях должным образом, ремни безопасности должны быть пристегнуты, а спинки сидений установлены в вертикальное положение.**

Ремни безопасности должны опоясывать бедра и грудь, чтобы они могли работать должным образом. При откинутой спинке сиденья плечевым ремнем не может выполняться его функция, поскольку он не прижат к груди. Вместо этого он находится спереди. При аварии может иметь место сильный удар о ремень безопасности, вызывающий травму шеи или другие травмы. Чем больше откинута спинка сиденья, тем больше вероятность, что бедра пассажира будут двигаться под поясным ремнем безопасности или шея пассажира ударится о плечевую лямку.

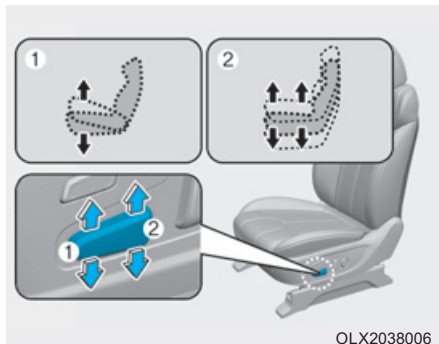

**Наклон подушки сиденья (1)**

Для изменения угла наклона передней части подушки сиденья:

Переместить переднюю часть регулятора вверх для поднятия или вниз для опускания передней части подушки сиденья.

Отпустить переключатель, как только сиденье будет установлено в требуемое положение.

**Высота подушки сиденья (2)**

Изменение высоты подушки сиденья:

Переместить заднюю часть регулятора вверх для поднятия или вниз для опускания подушки сиденья.

Отпустить переключатель, как только сиденье будет установлено в требуемое положение.

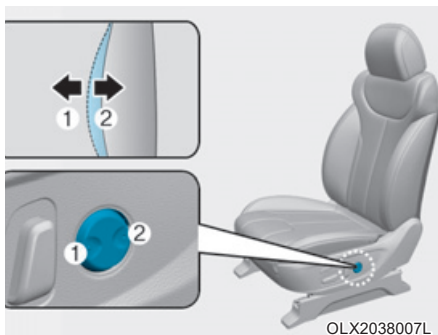

### Поясничная опора (для сиденья водителя, при наличии)

- Поясничную опору можно отрегулировать с помощью соответствующего регулятора.
- Нажмите на переднюю часть регулятора (1), чтобы увеличить опору, или на заднюю часть регулятора (2), чтобы уменьшить опору.

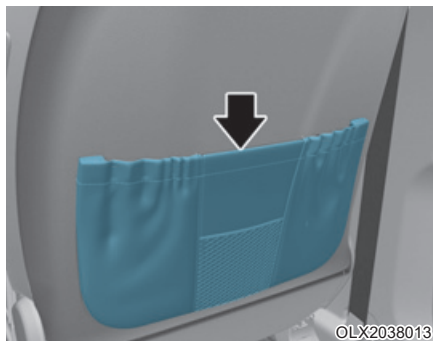

### Карман спинки сиденья

На спинках передних сидений предусмотрены карманы.



### ВНИМАНИЕ

**Недопустимо класть в карманы спинок сидений тяжелые или острые предметы. В случае аварии они могут стать причиной травмы людей.**

## Задние сиденья

### Регулировка заднего сиденья

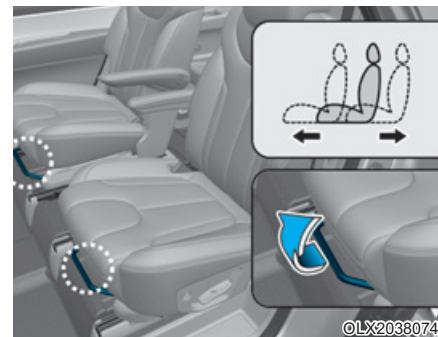

\* На приведенном выше рисунке показано транспортное средство с 7 сиденьями.

### Продольное перемещение (сиденье 2-го ряда)

Ниже приводится последовательность действий для перемещения сиденья вперед или назад:

1. Потяните вверх за регулировочный рычаг ползуна сиденья и удерживайте его.
2. Переместите сиденье в требуемое положение.
3. Отпустите рычаг и удостоверьтесь, что сиденье зафиксировано в новом положении.

Регулировка сидений должна производиться на остановленном транспортном средстве. Фиксация сидений проверяется попыткой его перемещения вперед и назад без использования рычага перемещения сиденья. Если сиденье перемещается, оно не зафиксировано должным образом.

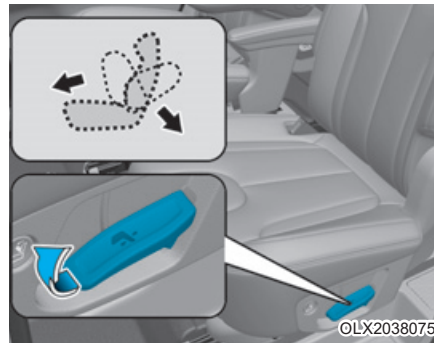

Угол спинки сиденья  
(сиденье 2-го ряда)

Чтобы отрегулировать угол наклона спинки сиденья:

1. Потяните за рычаг регулировки наклона спинки сиденья.
2. Удерживая рычаг, отрегулируйте положение спинки по своему усмотрению.
3. Отпустите рычаг и удостоверьтесь, что спинка сиденья зафиксирована в новом положении. (После фиксации спинки сиденья рукоятка ДОЛЖНА вернуться в исходное положение.)

Угол спинки сиденья  
(сиденье 3-го ряда) (Тип А)  
(при наличии)

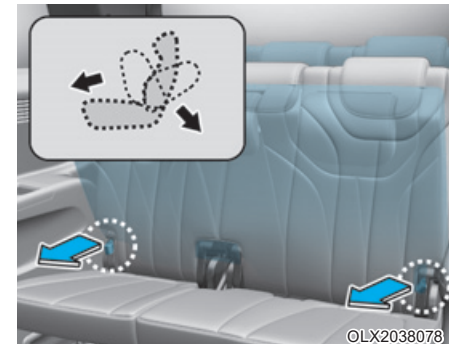

Ниже приводится последовательность действий для регулирования угла наклона спинки сиденья:

1. Потянуть за лямку регулировки наклона спинки сиденья.
2. Удерживая лямку откорректировать положение спинки сиденья по своему усмотрению.
3. Отпустить лямку и убедиться в фиксации спинки сиденья в новом положении. (После фиксации спинки сиденья лямка ДОЛЖНА вернуться в исходное положение).

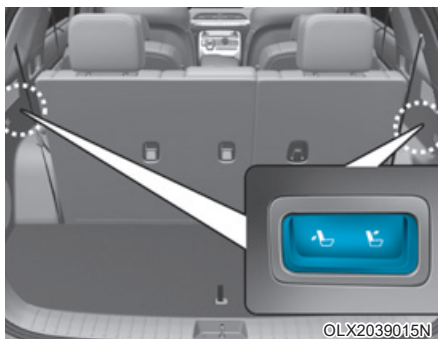

Угол спинки сиденья (сиденье 3-го ряда) (тип В, если имеется)

Ниже приводится последовательность действий для регулирования угла наклона спинки сиденья.

- 1.Нажмите на регулятор, чтобы наклонить спинку сиденья.
- 2.Отпустите регулятор, как только спинка сиденья будет установлена в требуемое положение.

**Наклон для доступа к задним сиденьям (сиденье 2-го ряда, при наличии)**

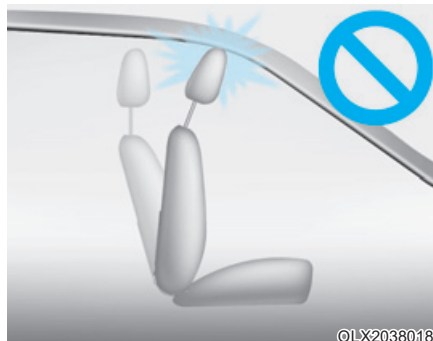
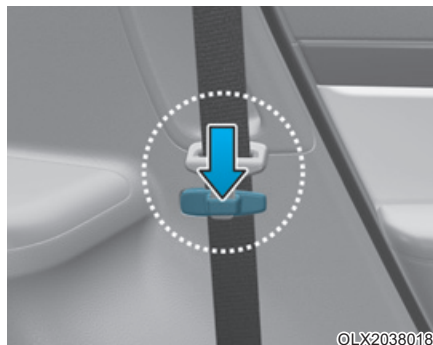

Для посадки или высадки пассажиров на сиденьях 3-го ряда,

- 1.Проденьте ленту ремня безопасности через направляющие заднего ремня безопасности. Вставив ремень безопасности, затяните ленту, потянув ее вверх.
- 2.Нажмите регулятор наклона для доступа к задним сиденьям, расположенный в верхней части (1) сиденья 2-го ряда или боковой части (2) сиденья 2-го ряда.
- 3.Спинка сиденья 2-го ряда будет сложена и сдвиньте сиденье в крайнее переднее положение.



Войдя или выйдя, сдвиньте сиденье 2-го ряда в крайнее заднее положение и крепко потяните спинку сиденья назад так, чтобы она встала на место со щелчком. Убедитесь в надежности фиксации сиденья.

### **⚠ ОСТОРОЖНО**

Недопустимо производить регулировку положения сиденья 2-го ряда во время движения транспортного средства или когда на нем сидит пассажир, так как в случае резкого перемещения сиденья вероятно получение травмы.

### **⚠ ОСТОРОЖНО**



- Если переключатель сдвига сиденья для удобства посадки не работает, следует потянуть за расположенную в нижней левой части правого сиденья лямку (1). Затем вы сможете сместить сиденье 2-го ряда вперед.

- Недопустимо тянуть за лямку (1) сиденья 2-го ряда во время движения транспортного средства или когда на нем сидит пассажир, так как в случае резкого перемещения сиденья вероятно получение травмы. Используйте лямку только в том случае, если переключатель для обеспечения легкого доступа не работает.

### **Складывание заднего сиденья**

Для перевозки длинномерных грузов или увеличения объема багажного отделения транспортного средства спинки задних сидений могут быть сложены.

#### **⚠ ОСТОРОЖНО**

- **Недопустимо разрешать пассажирам сидеть на сложенных спинках задних сидений при движении транспортного средства. В таком положении невозможно использование ремней безопасности. Это может стать причиной серьезной травмы или смерти в случае аварии или резкого торможения.**

- **Высота расположенных на сложенных спинках задних сидений предметов не должна превышать высоту спинок передних сидений. В случае аварии или резкого торможения груз может сместиться вперед и стать причиной травмы или повреждения груза.**

Процедура складывания спинки заднего сиденья:

1. Установите спинку переднего сиденья в вертикальное положение и, при необходимости, сдвиньте сиденье вперед.
2. Опустите подголовник заднего сиденья в крайнее нижнее положение.



3. Перед складыванием спинки сиденья ремень безопасности должен быть убран в сторону, чтобы он не мешал наклону спинки.

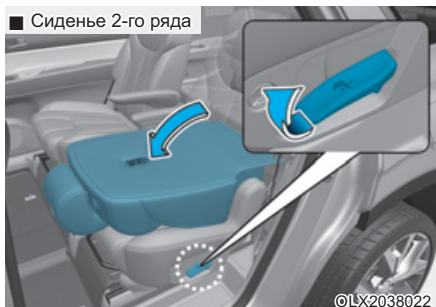

4. Потяните за рычаг для складывания сиденья (сиденье 2-го ряда) и наклоните сиденье вперед. Потяните за рычаг для складывания сиденья (сиденье 3-го ряда) и наклоните сиденье 3-го ряда вперед. Возвращая спинку сиденья в вертикальное положение, убедитесь, что она зафиксирована, с помощью перемещения верхней части спинки.

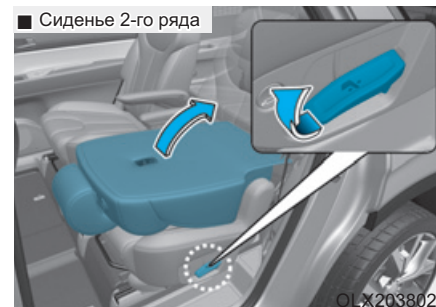

5. Для использования заднего сиденья необходимо потянуть лямку или рычаг и поднять спинку сиденья назад.

Тяните спинку сиденья до щелчка.

Убедитесь, что спинка сиденья зафиксирована.

6. Верните ремень безопасности заднего сиденья в правильное положение.

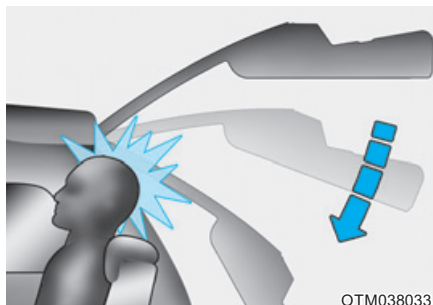

**⚠ ОСТОРОЖНО**

Если голова пассажира не находится на должном образом отрегулированном подголовнике или на сиденье сидит пассажир высокого роста, то крышка багажника при опускании может удариться об голову сидящего и нанести травму.

**⚠ ОСТОРОЖНО**

При возврате спинки заднего сиденья из сложенного в вертикальное положение спинку следует удерживать и поднимать медленно. Убедитесь, что спинка сиденья зафиксирована в вертикальном положении, нажав на верхнюю часть спинки. Если спинка сиденья не зафиксирована, то в случае аварии или резкой остановки груз может со значительной силой сместиться вперед и стать причиной серьезных травм или летального исхода.

**⚠ ОСТОРОЖНО**

Не размещайте предметы на заднем сиденье, так как их невозможно закрепить должным образом. В случае столкновения они могут стать причиной серьезных травм или летального исхода.

**⚠ ОСТОРОЖНО**

Перед погрузкой или выгрузкой груза необходимо убедиться, что двигатель остановлен, ручка селектора находится в положении «Р» (парковка) и задействован стояночный тормоз. Невыполнение этих требований может привести к тому, что автомобиль начнет движение при случайном смещении кнопки переключения в другое положение.

**⚠ ВНИМАНИЕ**

- Необходимо соблюдать осторожность, пропуская груз через задние пассажирские сиденья, чтобы предотвратить повреждение внутренней обивки транспортного средства.
- Когда груз загружен через задние пассажирские сиденья, необходимо его закрепить должным образом, чтобы предотвратить произвольное перемещение во время движения.

**⚠ ОСТОРОЖНО**

Груз должен быть всегда закреплен для предотвращения его перемещения в случае столкновения, что может стать причиной травмы водителя и пассажиров транспортного средства. Не следует класть предметы на задние сиденья, так как они не могут быть должным образом закреплены и, в случае столкновения, могут нанести травмы людям на передних сиденьях.

### Складывание сиденья 2-го ряда (при наличии) (снаружи)

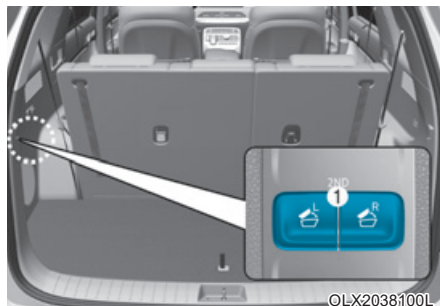

Нажмите переключатель складывания спинки сиденья 2-го ряда (1), расположенный с левой стороны в крышке багажника. (L: складывание левой спинки сиденья, R: складывание правой спинки сиденья)

### **⚠ ОСТОРОЖНО**

Складывание заднего сиденья

Не складывайте задние сиденья (сиденья 2-го и 3-го ряда), если на них находятся пассажиры, домашние животные или багаж.

Это может привести к травмам пассажиров или животных или к повреждению багажа.

### Подлокотник (2-й ряд, 8-местный автомобиль)



Подлокотник расположен по центру заднего сиденья. Для его использования следует опустить подлокотник из спинки сиденья.

### Подлокотник (2-й ряд, 7-местный автомобиль)



Для его использования следует опустить подлокотник из спинки сиденья.

### Система оповещения о пассажирах сзади (Заднее сиденье)

Эта функция уведомляет водителя о наличии пассажиров на сиденьях 2-го ряда при попытке покинуть автомобиль.

Если вы откроете дверь при наличии пассажиров на сиденье 2-го ряда, то на панели приборов появится первое предупредительное сообщение. Если на сиденье 2-го ряда обнаружено движение после запираания всех дверей, то срабатывает 2-е предупреждение.

Убедитесь в отсутствии пассажиров на сиденьях 2-го ряда перед тем, как выйти.

**Подробнее см. в разделе «Система оповещения о пассажирах сзади» в главе 3.**

### Подголовник

Передние и задние сиденья транспортного средства оснащены регулируемыми подголовниками. Подголовниками обеспечивается комфорт пассажиров, но основным их предназначением является защита пассажиров от хлыстовой травмы и других травм позвоночника или шеи во время аварии, особенно при попутном столкновении (удар сзади).

#### **⚠ ОСТОРОЖНО**

**Для снижения риска серьезных травм или смерти (в случае аварии) при регулировании подголовников должны быть приняты следующие меры предосторожности:**

- До начала поездки на транспортном средстве следует отрегулировать подголовники на всех пассажирских сиденьях.
- Поездка с демонтированным подголовником **НЕДОПУСТИМА.**

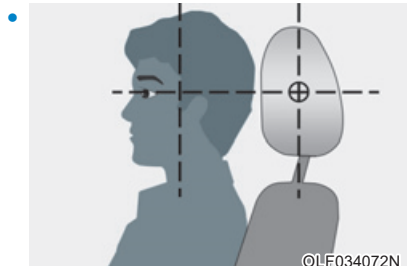

Подголовники должны быть отрегулированы так, чтобы средняя часть подголовника находилась на высоте глаз.

- **НЕДОПУСТИМО** регулировать положение подголовника сиденья водителя во время движения транспортного средства.
- Подголовник должен располагаться как можно ближе к голове пассажира. Не следует использовать подушки, если при этом тело не соприкасается со спинкой.

- После завершения регулировки следует убедиться, что подголовник зафиксирован в требуемом положении.

#### К СВЕДЕНИЮ

Для предотвращения повреждений **НЕ СЛЕДУЕТ** ударять и тянуть подголовник.



#### ВНИМАНИЕ

Если на задних сиденьях нет пассажиров, подголовники следует опустить в самое нижнее положение. Подголовником заднего сиденья может ограничиваться видимость задней зоны.

#### Подголовники передних сидений

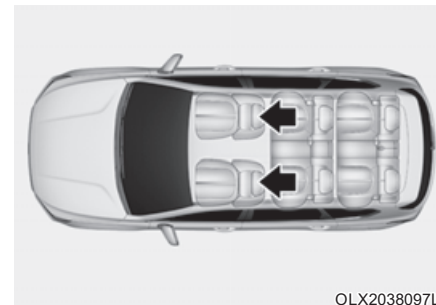

Для обеспечения комфорта и безопасности пассажиров передние сиденья оснащены регулируемыми подголовниками.



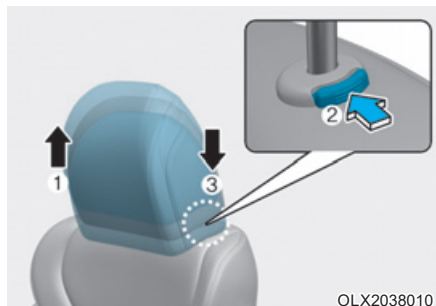

OLX2038010

### Регулировка по высоте вверх и вниз

Увеличение высоты подголовника:

1. Переместите подголовник вверх в требуемое положение (1).

Уменьшение высоты подголовника:

1. Нажмите и удерживайте кнопку фиксатора (2) на опоре подголовника.
2. Переместите подголовник вниз в требуемое положение (3).



OLF034015

### К СВЕДЕНИЮ

При наклоне спинки сиденья вперед, если подушка сиденья и подголовник находятся в поднятом состоянии, вероятно соприкосновение подголовника с солнцезащитным козырьком или другими элементами интерьера транспортного средства.

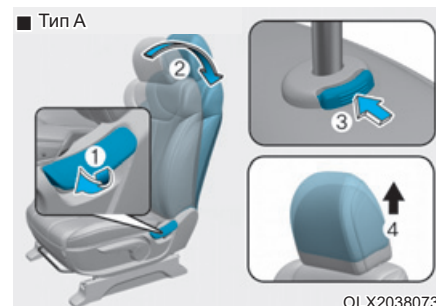

OLX2038073

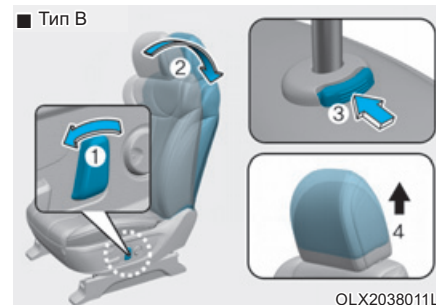

OLX2038011L

### Демонтаж / Монтаж

Снятие подголовника:

1. Наклоните спинку сиденья (2) с помощью рычага или переключателя (1) наклона спинки.
2. Поднимите подголовник в крайнее верхнее положение.

3. Поднимая подголовник вверх (4), нажмите кнопку фиксатора (3).

**⚠ ОСТОРОЖНО**

**Движение на сиденье со снятым подголовником НЕДОПУСТИМО.**

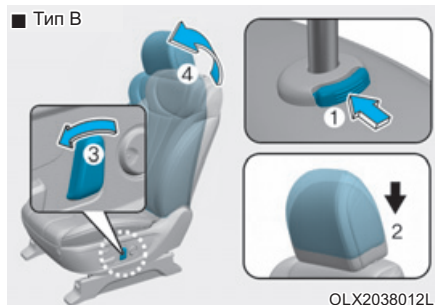
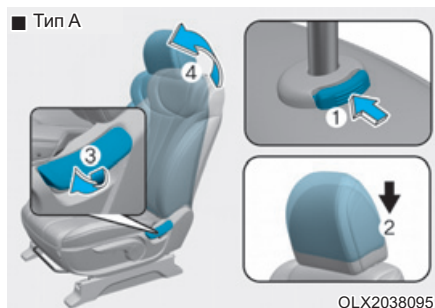

Установка подголовника:

1. Наклоните спинку сиденья.
2. Вставьте стойки (2) подголовника в направляющие втулки и опустите вниз, удерживая фиксатор (1) нажатым.

3. Отрегулируйте высоту подголовника.
4. Наклонить спинку сиденья (4) с помощью ручки или переключателя (3) механизма наклона спинки сиденья.

**⚠ ОСТОРОЖНО**

**После установки и регулировки убедитесь, что подголовник зафиксирован в требуемом положении.**

### Подголовники заднего сиденья (сиденье 2-го, 3-го ряда)



\* : при наличии

OLX2038098L

Для обеспечения комфорта и безопасности пассажиров задние сиденья оснащены подголовниками.

### ⚠ ВНИМАНИЕ

- Подголовники должны быть отрегулированы так, чтобы средняя часть подголовника находилась на высоте глаз.

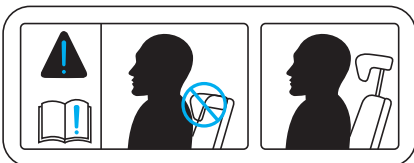

- **Находясь на заднем сидении, не регулируйте высоту подголовника до минимальной.**

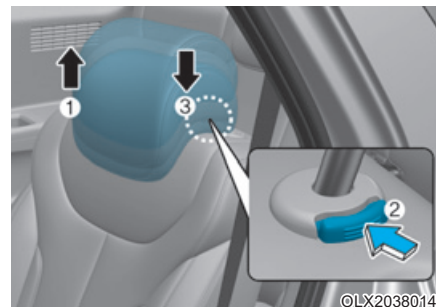

### Регулировка по высоте вверх и вниз

Увеличение высоты подголовника:

1. Переместите подголовник вверх в требуемое положение (1).

Уменьшение высоты подголовника:

1. Нажмите и удерживайте кнопку фиксатора (2) на опоре подголовника.
2. Переместите подголовник вниз в требуемое положение (3).

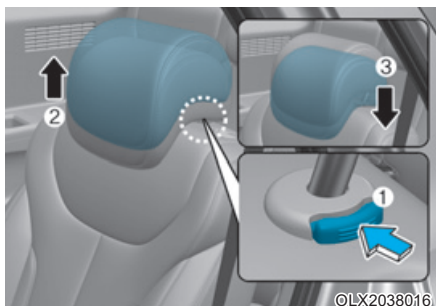

#### Снятие и установка

Снятие подголовника:

1. Поднимите в максимальное положение.
2. Нажмите кнопку разблокирования (1), оттягивая подголовник вверх (2).

Установка подголовника:

1. Вставьте стойки (3) подголовника в направляющие втулки и опустите вниз, удерживая фиксатор (1) нажатым.
2. Отрегулируйте высоту подголовника.

## Сиденья с обогревом и вентиляцией

### Обогреватели сидений (при наличии)

Обогреватели сидений предназначены для обогрева сидений в холодную погоду.

#### ⚠ ОСТОРОЖНО

Обогреватель сиденья может стать причиной **ТЯЖЕЛЫХ ОЖОГОВ** даже при низкой температуре, особенно при длительном использовании.

Пассажиры должны быть в состоянии почувствовать, что сиденье становится слишком горячим, и своевременно выключить обогреватель.

Люди, которые не могут определить изменение температуры или боль в коже, должны соблюдать крайнюю осторожность. Особенно это касается **следующих типов**

пассажиров:

- Младенцы, дети, лица пожилого возраста или недееспособные лица, а также недавно выписанные пациенты.
- Люди с чувствительной кожей.
- Утомленные люди.
- Интоксигированные люди.
- Люди под воздействием медицинских препаратов, которые могут вызвать дремоту или сонливость.

#### ⚠ ОСТОРОЖНО

**НЕДОПУСТИМО** класть что-либо на сиденье, что может мешать теплопередаче от обогревателя сиденья (покрывала или подушки, например). Это может вызвать перегрев обогревателя сиденья и стать причиной ожога или повреждения сиденья.

**К СВЕДЕНИЮ**

Для предотвращения повреждения систем обогрева сидений и самих сидений нужно соблюдать следующее.

- Запрещается использовать для чистки сидений растворители, такие как разбавитель краски, бензол, спирт и бензин.
- Не следует класть на сиденье с обогревом тяжелые или острые предметы.
- Не следует менять обивку сидений. Это может повредить обогреватель сиденья.

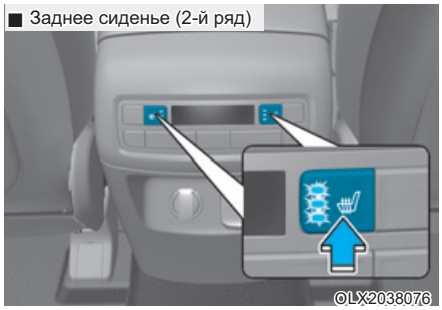
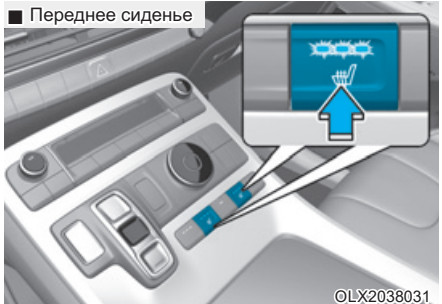

Когда двигатель работает, нажмите на любую из переключателей для обогрева сиденья водителя или пассажира.

Если погода теплая или если функция подогрева сидений не требуется, выключатели должны быть установлены в положение «выключено».

- Регулировка температуры в ручном режиме

При каждом нажатии выключателя температурный режим сиденья изменяется следующим образом:

- Переднее сиденье и сиденье 2-го ряда

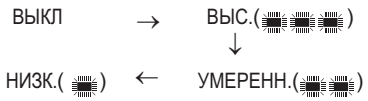

- Регулировка температуры в автоматическом режиме

После включения вручную кнопки ON (ВКЛ) обогреватель сиденья начинает автоматическое управление температурой сиденья для предотвращения низкотемпературных ожогов.

- Переднее сиденье и сиденье 2-го ряда

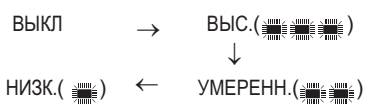

В случае повторного выбора температуры HIGH (выс.) температура будет управляться в автоматическом режиме.

- Если при работающем обогревателе удерживать переключатель нажатым более 1,5 с, обогреватель сиденья отключится.
- По умолчанию при включении зажигания выключатель обогревателя сиденья находится в положении «включено». Однако если функция автоматического управления комфортом включена, обогреватель сиденья водителя будет включаться и выключаться в зависимости от температуры окружающего воздуха.
- Автоматическое управление комфортом (для сиденья водителя, при наличии)

При работающем двигателе обогревателем сиденья производится автоматическое регулирование температуры сиденья в зависимости от температуры окружающего воздуха.

При нажатии на выключатель обогревателя сиденья управление обогревателем сиденья будет производиться в ручном режиме.

Для использования данной функции она должна быть активизирована в меню Settings (настройки) на экране аудиосистемы или AVN. Выбрать: - All menus [Все меню] → Setup [Настройки] → Vehicle [Автомобиль] → Heated / Ventilated Features [Подогрев/вентиляция]

**Более подробные сведения приводятся в поставляемом отдельно руководстве для определенного транспортного средства.**

### **i** Информация

При переключении выключателя обогревателя сиденья в положение «включено» производится автоматическое включение и выключение системы обогрева сиденья в зависимости от температуры сиденья.

### **Переднее сиденье с вентиляцией (при наличии)**

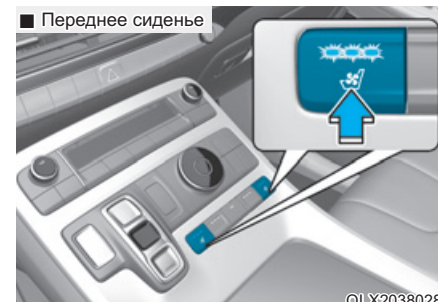

Система вентиляции сидений обеспечивает охлаждение передних сидений путем подачи воздуха через небольшие вентиляционные отверстия в поверхности подушек

и спинок сидений.

Если работа системы вентиляции сидений не требуется, то переключатели должны быть разомкнуты.

Во время работы двигателя нажмите на переключатель, чтобы охладить сиденье водителя или переднего пассажира (при наличии).

При работающем двигателе необходимо нажать выключатель для охлаждения сидений пассажиров 2-го ряда (при наличии).

- При каждом нажатии на переключатель воздушный поток изменяется следующим образом:

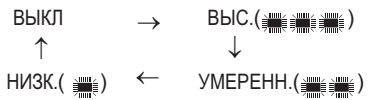

- Если во время работы системы вентиляции сидений нажать и удерживать переключатель более 1,5 с, система выключится.

- По умолчанию после включения зажигания переключатель системы вентиляции сидений находится в разомкнутом положении.
- По умолчанию при включении зажигания система вентиляции сиденья выключена. Однако если функция автоматического управления комфортом включена, вентиляция сиденья будет включаться и выключаться в зависимости от температуры окружающего воздуха.
- Автоматическое управление комфортом (для сиденья водителя, при наличии)

При работающем двигателе системой вентиляции сиденья производится автоматическое регулирование температуры сиденья в зависимости от температуры окружающего воздуха. Если выключатель вентиляции сиденья нажат, управление системой вентиляции сиденья будет производиться в ручном режиме.

Для использования данной функции она должна быть активизирована в меню Settings (настройки) на экране аудиосистемы или АВН. Выбрать:

- All menus [Все меню] → Setup [Настройки] → Vehicle [Автомобиль] → Heated / Ventilated Features [Подогрев/вентиляция]

**Более подробные сведения приводятся в поставляемом отдельно руководстве для определенного транспортного средства.**

### **i** Информация

- Если наружная температура ниже 2 °C (33 °F), система вентиляции сиденья может не работать.
- Использовать систему вентиляции сиденья следует при включенной климатической установке. Если длительное время использовать систему вентиляции сидений при выключенной климатической установке, это может привести к ухудшению рабочих характеристик системы климат-контроля сидений.

### **К СВЕДЕНИЮ**

Для предотвращения повреждения системы вентиляции сидений:

- Используйте систему вентиляции сидений **ТОЛЬКО** при включенной системе климат-контроля. Длительное использование системы вентиляции сидений при выключенной системе климат-контроля может привести к неисправности системы вентиляции сидений.
- Запрещается использовать для чистки сидений растворители, такие как разбавитель краски, бензол, спирт и бензин.
- Следует избегать попадания жидкости на передние сиденья, при этом вентиляционные отверстия могут быть заблокированы и не смогут выполнять работу надлежащим образом.

- Недопустимо класть под сиденья газеты или пластиковые пакеты. Ими может быть заблокирован приток воздуха и система вентиляции не будет работать должным образом.
- Не следует менять обивку сидений. Это может привести к повреждению системы вентиляции сидений.
- Если система вентиляции не работает должным образом, следует выключить и снова включить зажигание. Если это не поможет, рекомендуется обратиться к официальному дилеру HYUNDAI для проверки системы.



## РЕМНИ БЕЗОПАСНОСТИ

В этом разделе приводится описание надлежащего использования ремней безопасности. Также указываются некоторые из недопустимых действий при использовании ремней безопасности.

### Меры предосторожности при использовании ремней безопасности

Перед началом поездки следует всегда пристегивать ремень безопасности и убедиться, что все пассажиры пристегнули ремни безопасности. Система подушек безопасности является только дополнением к ремням безопасности как дополнительное устройство защиты и не может заменить ремни безопасности. В большинстве стран требуется, чтобы все люди в транспортном средстве были пристегнуты ремнями безопасности.

### ОСТОРОЖНО

При движении транспортного средства **ВСЕ** пассажиры должны быть пристегнуты ремнями безопасности. При пристегивании ремней безопасности должны быть приняты следующие меры:

- Дети младше 13 лет должны размещаться на задних сиденьях, с надлежащей фиксацией ремнями безопасности.
- Никогда размещайте ребенка в детской удерживающей системе на переднем пассажирском сиденье, если подушка безопасности переднего пассажира не выключена. Если ребенок сидит на переднем пассажирском сиденье, оно должно быть смещено как можно дальше назад и ребенок должен быть пристегнут с помощью ремня безопасности.

- **НЕДОПУСТИМО** пристегивать поясной частью ремня безопасности пассажирского сиденья детей или младенцев.
- **НЕДОПУСТИМО** управлять транспортным средством при откинутой спинке сиденья.
- Недопустимо сажать детей на одно сиденье или пристегивать их одним ремнем.
- Недопустимо пропускать плечевой ремень под рукой или за спиной.
- Недопустимо накидывать ремень безопасности поверх хрупких предметов. В случае резкого торможения или столкновения они могут быть повреждены ремнем.
- Недопустимо использование перекрученного ремня безопасности. Перекрученный ремень безопасности не обеспечит надлежащей защиты в случае аварии.

- Недопустимо использование поврежденного ремня безопасности.
- Недопустимо пристегивание пряжки ремня безопасности к замку другого сиденья.
- **ЗАПРЕЩАЕТСЯ** отстегивать ремень безопасности во время движения. Это может привести к потере управления транспортным средством и стать причиной аварии.
- Убедитесь, что ничто не мешает фиксации пряжки в замке ремня безопасности. Это может помешать надлежащей фиксации пряжки в замке.
- Запрещается выполнять изменения в ремень безопасности, которые не дают средствам регулировки ремня безопасности выполнять натяжение или не дают регулировать узел ремня безопасности с целью натяжения.

### **ОСТОРОЖНО**

Поврежденные ремни безопасности и механизмы натяжения не будут работать должным образом. Необходимо всегда производить замену:

- Изношенных, загрязненных или поврежденных лямок.
- Поврежденных деталей.
- После аварии должна быть заменена вся система ремней безопасности в сборе, даже при отсутствии видимых повреждений.

### **Сигнализатор непристегнутых ремней безопасности**

#### ***Предупреждение о непристегнутых ремнях безопасности***

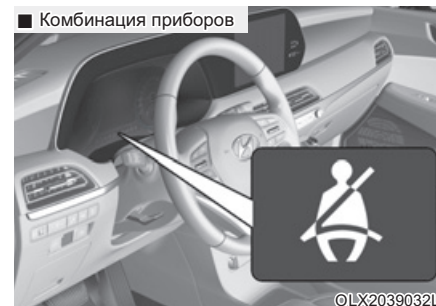

#### **Предупреждение о непристегнутом ремне безопасности водителя**

В качестве напоминания для водителя, независимо от пристегивания ремня, при каждом включении зажигания примерно на 6 секунд загорается сигнализатор непристегнутых ремней безопасности. Если ремень безопасности не пристегнут, будет подаваться звуковой сигнал в течение 6 секунд.

Если ремень безопасности не будет пристегнут после включения зажигания или если он будет отстегнут после включения зажигания, будет гореть контрольная лампа ремня безопасности, пока ремень не будет пристегнут.

В случае начала движения с непристегнутым ремнем безопасности или отстегивания ремня на скорости ниже 20 км/ч, соответствующая сигнальная лампа будет продолжать гореть до тех пор, пока ремень не будет пристегнут.

В случае продолжения движения с непристегнутым ремнем безопасности или отстегивания ремня на скорости выше 20 км/ч в течение примерно 100 секунд будет раздаваться звуковой сигнал зуммера и будет мигать соответствующая контрольная лампа.



**Контрольная лампа ремня безопасности переднего пассажира**

В качестве напоминания для переднего пассажира при каждом включении зажигания примерно на 6 секунд загорается контрольная лампа непристегнутого ремня безопасности переднего пассажира (независимо от пристегивания ремня). Если ремень безопасности не будет пристегнут после включения зажигания или если он будет отстегнут после включения зажигания, будет гореть контрольная лампа ремня безопасности, пока ремень не будет пристегнут.

В случае начала движения с непристегнутым ремнем безопасности или отстегивания ремня на скорости ниже 20 км/ч, соответствующая сигнальная лампа будет продолжать гореть до тех пор, пока ремень не будет пристегнут.

В случае продолжения движения с непристегнутым ремнем безопасности или отстегивания ремня на скорости выше 20 км/ч в течение примерно 100 секунд будет раздаваться звуковой сигнал зуммера и будет мигать соответствующая контрольная лампа.

**⚠ ОСТОРОЖНО**

**Неправильная посадка во время движения неблагоприятно влияет на систему сигнализации ремня безопасности переднего пассажира. Важно, чтобы водитель проинструктировал пассажира о надлежащей посадке в соответствии с инструкциями, приведенными в данном руководстве.**

**i** Информация

- Несмотря на то, что сиденье пассажира переднего ряда свободно, сигнальная лампа ремня безопасности будет мигать или гореть в течение 6 секунд. Также, если после активизации предупредительного сигнала передний пассажир покинет транспортное средство, предупредительный сигнал может подаваться еще в течение 6 секунд.
- Предупреждение о необходимости пристегнуть ремень безопасности для переднего пассажира может сработать если на его место положен багаж, переносной компьютер или другое электронное устройство.

**Предупреждение о непристегнутом ремне безопасности заднего пассажира**

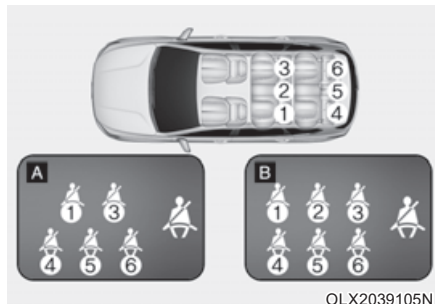

- ※ 7 пассажиров (A)
  - 2-й ряд: 1, 3
  - 3-й ряд: 4, 5, 6
- ※ 8 пассажиров (B)
  - 2-й ряд: 1, 2, 3
  - 3-й ряд: 4, 5, 6

В качестве напоминания для пассажиров на заднем сидении, соответствующая контрольная лампа ремня безопасности будет гореть приблизительно 6 секунд каждый раз, когда включается зажигание, независимо от пристегивания ремня.

Если ключ зажигания установлен в положение ON когда не пристегнут ремень безопасности, то соответствующая контрольная лампа непристегнутого ремня безопасности загорится и будет гореть в течение 70 секунд.

Если ремень безопасности пристегнут, а затем отстегнут при движении со скоростью ниже 20 км/ч (12 миль/ч), то соответствующая контрольная лампа непристегнутого ремня безопасности загорится и будет гореть в течение 70 секунд.

Если ремень безопасности пристегнут, а затем отстегнут при движении со скоростью выше 20 км/ч (12 миль/ч), то соответствующая контрольная лампа непристегнутого ремня безопасности будет мигать и подается предупредительный звуковой сигнал в течение приблизительно 35 секунд.

Если ремень безопасности пристегивается, соответствующее предупреждение о непристегнутом ремне безопасности немедленно отключается.

## Система ремней безопасности

### Поясная и плечевая секции ремня безопасности

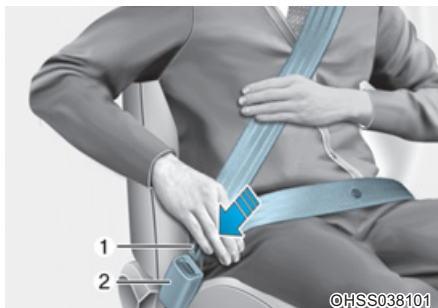

#### Для пристегивания ремня безопасности:

Необходимо вытянуть ремень из втягивающего устройства и вставить металлический язычок (1) в замок (2). При фиксации язычка в замке должен раздаваться слышимый щелчок.

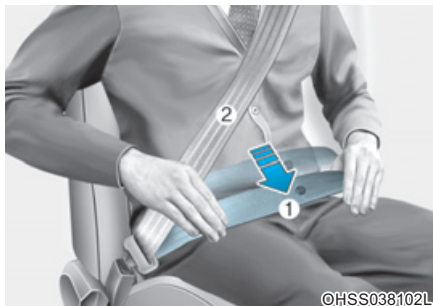

Поясничная часть ремня должна (1) удерживать бедра, а плечевая (2) — грудь.

После ручной регулировки поясного ремня безопасности длина ремня безопасности производится автоматически. При медленном наклоне вперед длина ремня будет соответственно увеличиваться.

В случае резкого торможения или столкновения ремень будет заблокирован в текущем положении. Ремень также заблокируется при слишком резком наклоне вперед.

#### К СВЕДЕНИЮ

Если не удается вытянуть достаточную длину ремня из втягивающего устройства, следует сильно потянуть за ремень и отпустить. После отпущения можно будет плавно вытянуть ремень на требуемую длину.

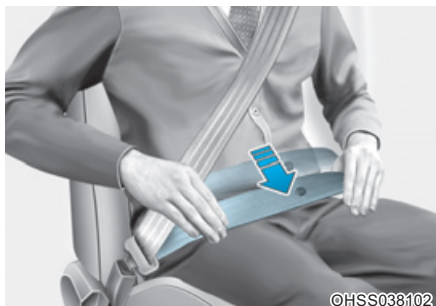

©HSS038102

### **⚠ ОСТОРОЖНО**

**В случае ненадлежащей регулировки ремня безопасности риск получения серьезной травмы при аварии увеличивается. При регулировании ремней безопасности должны быть приняты следующие меры:**

- Расположить поясную часть ремня безопасности как можно ниже через бедра, не на талии, чтобы было удобно.

Это позволит при столкновении поглощать силу удара крепкими тазовыми костями, уменьшая вероятность внутренних травм.

- Расположить одну руку под плечевой лямкой, а другую поверх ремня, как показано на рисунке.
- Анкер плечевого ремня должен быть закреплен на соответствующей высоте.
- Недопустимо прокладывать плечевую лямку через шею или лицо.

### **Регулировка высоты**

Для обеспечения максимального комфорта и безопасности высота крепления плечевой лямки может быть отрегулирована в одно из четырех положений.

Плечевая лямка должна проходить через грудь и середину плеча со стороны двери, а не по шее.

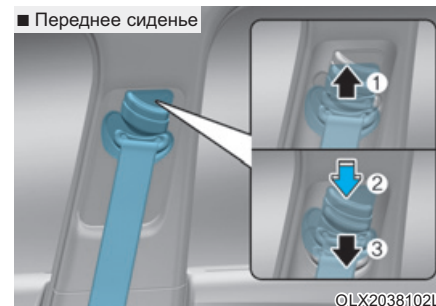

Для регулирования высоты крепления ремня безопасности следует сместить регулятор высоты в требуемое положение.

Для увеличения высоты регулятор высоты должен быть смещен вверх (1). Для уменьшения высоты его следует сместить вниз (3), нажимая на кнопку регулятора высоты (2).

Для фиксации крепления в требуемом положении кнопку следует отпустить. Для проверки надлежащей фиксации необходимо попытаться сместить регулятор высоты.



### Для отстегивания ремня безопасности:

Нажать на кнопку отстегивания пряжки (1) на замке ремня безопасности.

В отстегнутом состоянии лямка ремня безопасности должна автоматически сматываться втягивающим устройством. Если это не производится, следует проверить ремень на предмет перекручивания.

### Задний центральный ремень безопасности (3-й ряд)



### Для закрепления ремня безопасности:

1. Извлеките язычок (A) из отверстия в крышке узла ремня.

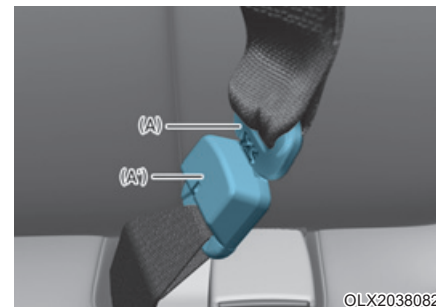

2. Вставьте язычок (A) в замок (A'). При этом должен быть слышен щелчок, указывающий на блокировку замка. Убедитесь, что ремень не перекручен.

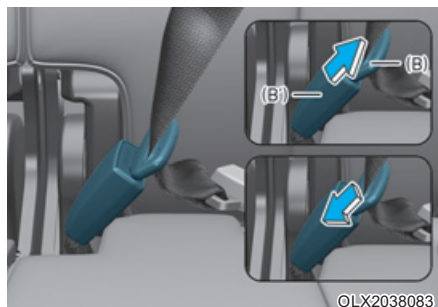

3. Извлеките язычок (B) из гнезда. Потянуть ремень за язычок (B) и вставить его в замок (B') до щелчка, указывающего на блокировку замка. Убедиться, что ремень не перекручен.

Для пристегивания ремня безопасности центрального заднего сиденья должна использоваться пряжка с надписью «CENTER» (центральный).

### **i** Информация

Если ремень безопасности не вытягивается из вытягивающего механизма, потяните ремень с силой, чтобы снять блокировку. После освобождения вы сможете плавно вытащить ремень.

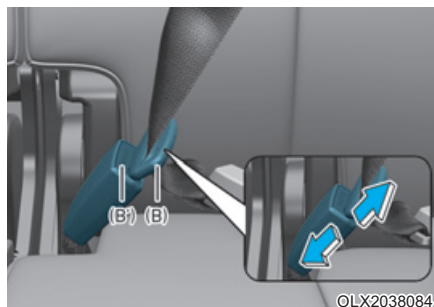

Для закрепления ремня безопасности:

1. Нажмите кнопку высвобождения на замке (B') и извлеките язычок (B).

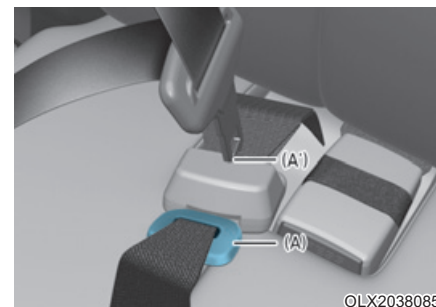

2. Для вытягивания заднего центрального ремня безопасности вставьте язычок в отверстие высвобождения лямки (A'). Вытянуть лямку ремня безопасности и позволить ей автоматически втянуться. Вставить язычок (A) в отверстие в крышке ремня безопасности в сборе.



## Хранение ремня безопасности центрального заднего сиденья

■ Сиденье 2-го ряда (8-местный автомобиль)



■ Сиденье 3-го ряда

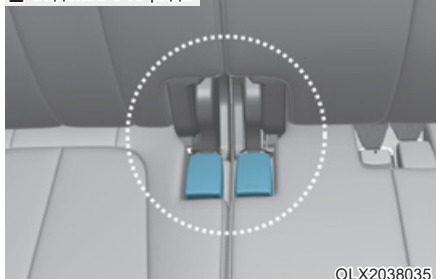

- Пряжка ремня безопасности заднего сиденья, когда не используется, может храниться в кармане между спинкой и подушкой заднего сиденья.

■ Сиденье 2-го ряда



■ Сиденье 3-го ряда (при наличии)

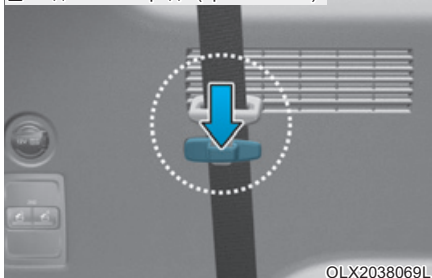

- Направление ленты через направляющие ремня безопасности заднего сиденья предотвратит защемление ленты под или за сиденьями.

Вставив ремень безопасности, затяните ленту, потянув ее вверх.

### ⚠ ВНИМАНИЕ

Использование ремня безопасности допустимо только после извлечения его из направляющих.

Если тянуть за ремень безопасности, когда он хранится в направляющих, это может повредить направляющие и ленту ремня безопасности.



### **Преднатяжитель ремня безопасности**

Ваш автомобиль оснащен ремнями безопасности с преднатяжителями (при наличии) водителя и пассажиров на переднем и задних сиденьях (втягивающие преднатяжители). Преднатяжитель предназначен для обеспечения плотного прилегания ремня безопасности к телу водителя или пассажира при определенных фронтальных столкновениях.

Преднатяжители ремней безопасности могут срабатывать одновременно с подушками безопасности при достаточно серьезных лобовых или боковых столкновениях.

При резком торможении или попытке наклониться вперед резким движением, втягивающее устройство ремня безопасности будет заблокировано в текущем положении.

При определенных лобовых столкновениях устройство предварительного натяжения активизируется и втягивает ремень безопасности до создания плотного контакта с телом водителя или пассажира.

- Втягивающий преднатяжитель

Втягивающий преднатяжитель предназначен для обеспечения плотного прилегания плечевого ремня к верхней части тела водителя или пассажира при определенных фронтальных столкновениях.

Если система регистрирует чрезмерное натяжение ремня безопасности водителя или пассажира при срабатывании преднатяжителя, ограничитель нагрузки внутри втягивающего преднатяжителя частично снизит давление соответствующего ремня безопасности.



### **ВНИМАНИЕ**

**Если установлен датчик переворачивания**

**Преднатяжители включаются не только при лобовом столкновении, но и при боковом столкновении или переворачивании автомобиля, если автомобиль оснащен боковой подушкой безопасности или занавеской.**

 **ВНИМАНИЕ**

Без датчика переворачивания

Предварительный натяжитель активируется не только при фронтальном, но и при боковом ударе, если автомобиль оснащен боковой подушкой безопасности.

 **ОСТОРОЖНО**

- Необходимо всегда пристегивать ремень и сидеть на сиденье надлежащим образом.
- Недопустимо использование перекрученного или ослабленного ремня безопасности. Перекрученный или ослабленный ремень безопасности не обеспечит надлежащей защиты в случае аварии.

- Недопустимо располагать что-либо рядом с пряжкой ремня безопасности. При этом может быть нарушено надлежащее функционирование пряжки.
- После активизации или в случае аварии устройства предварительного натяжения должны быть заменены.
- Проверку, обслуживание, ремонт или замену устройств предварительного натяжения следует производить ТОЛЬКО в специализированной мастерской. Это должно быть выполнено официальным дилером HYUNDAI.
- Недопустимо ударять по механизму ремня безопасности в сборе.

 **ОСТОРОЖНО**

Не следует прикасаться к устройству предварительного натяжения после активизации в течение нескольких минут. При срабатывании в результате столкновения механизм преднатяжителя ремня безопасности сильно нагревается и может стать причиной ожогов.

 **ВНИМАНИЕ**

При выполнении кузовных работ на передней части автомобиля может быть повреждена система предварительного натяжения ремней безопасности. Поэтому рекомендуется обратиться к авторизованному дилеру HYUNDAI для проверки системы.

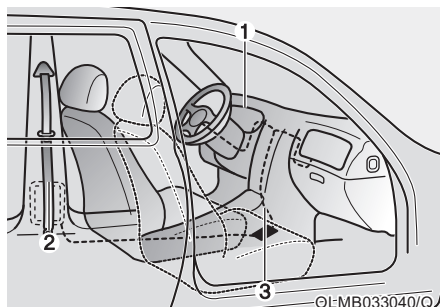

Устройство предварительного натяжения, как правило, состоит из следующих компонентов. Их местоположения показаны на приведенном ниже рисунке:

- (1) Контрольная лампа неисправности подушек безопасности SRS
- (2) Втягивающий преднатяжитель
- (3) Блок управления SRS

### К СВЕДЕНИЮ

Датчик, приводящий в действие блок управления системы надувных подушек безопасности, соединен с устройством предварительного натяжения ремня безопасности. Сигнализатор подушки безопасности на комбинации приборов загорается примерно на 6 секунд, затем гаснет.

При неисправности устройства предварительного натяжения контрольная лампа будет гореть даже если подушка безопасности ДСБ находится в исправном состоянии. Если сигнализатор не загорается, не гаснет или горит при движении транспортного средства, рекомендуется проверить как можно скорее устройство предварительного натяжения ремней безопасности и (или) блок управления SRS в официальном дилерском центре HYUNDAI.

### Информация

- Устройства предварительного натяжения ремней безопасности водителя и переднего пассажира могут сработать при определенном фронтальном или боковом столкновении.
- При активизации устройства предварительного натяжения ремней безопасности может раздаться громкий шум и в салоне может появиться мелкая пыль и дым. Это считается нормальным и не представляет опасности.
- Хотя эта пыль и нетоксична, при попадании на кожу она вызывает раздражение и ее не следует вдыхать длительное время. После аварии, в результате которой произошло срабатывание устройства предварительного натяжения ремней безопасности, следует тщательно вымыть подвергнувшиеся воздействию пыли участки кожи.

## Дополнительные меры предосторожности при использовании ремней безопасности

### *Использование ремня безопасности во время беременности*

Во время беременности всегда должен использоваться ремень безопасности. Лучший способ защиты будущего ребенка заключается в том, чтобы защитить себя пристегиванием ремня безопасности.

Беременные женщины всегда должны использовать поясные и плечевые секции ремня безопасности. Для этого следует пропустить плечевую лямку между грудями как можно дальше от шеи. Поместить поясной ремень безопасности ниже живота так, чтобы он охватывал бедра и тазовую кость под округленной частью живота.

## ОСТОРОЖНО

**Для снижения риска серьезной травмы или смерти будущего ребенка при аварии беременные женщины не должны располагать поясную часть ремня безопасности выше живота или по животу, где находится будущий ребенок.**

### *Использование ремня безопасности для пристегивания детей*

#### Младенец и маленький ребенок

В большинстве стран законом предписывается использование детских удерживающих устройств, в том числе дополнительных подушек. Возраст, при достижении которого вместо детских удерживающих систем могут использоваться ремни безопасности в различных странах может отличаться, таким образом следует знать об определенных требованиях в конкретной стране. Детская удерживающая система для младенцев должна быть должным образом установлена на заднем сиденье.

Более подробные сведения приводятся в разделе «Детская удерживающая система» этой главы.

**⚠ ОСТОРОЖНО**

**Для младенцев и маленьких детей ДОЛЖНЫ использоваться детские удерживающие устройства соответствующих весовых групп.**

**Для снижения риска получения серьезных травм ребенком и других пассажиров НЕДОПУСТИМО сажать ребенка на колени пассажира. При аварии ребенок может выскользнуть из рук и сильно удариться о внутренние части салона транспортного средства.**

Маленькие дети лучше всего защищены от травм в случае аварии когда должным образом пристегнуты на заднем сиденье с помощью детской удерживающей системы, соответствующей стандартам безопасности страны использования.

Перед покупкой детской удерживающей системы следует убедиться в ее сертификации в соответствии со стандартами безопасности страны, в которой она будет использоваться.

Детская удерживающая система должна соответствовать росту и массе тела ребенка. Данная информация приводится на этикетке детского удерживающего устройства. См. раздел «Детская удерживающая система» в этой главе.

#### Дети постарше

Дети младше 13 лет, слишком большие для использования дополнительной подушки, всегда должны занимать заднее сиденье и использовать штатные поясные и плечевые секции ремня безопасности. Ремень безопасности должен охватывать верхнюю часть бедер, плечо и грудь, чтобы удерживать тело ребенка должным образом. Подгонка ремня должна периодически проверяться.

При движении ребенка ремень может сместиться. В случае аварии ребенок будет лучше всего защищен при правильном размещении в детской удерживающей системе на задних сиденьях.

Если большой ребенок старше 13 лет должен находиться на переднем сидении, он должен быть надежно пристегнут штатными поясными и плечевыми секциями ремня безопасности, а сиденье должно быть помещено в крайнее заднее положение.

Если плечевая лямка касается шеи ребенка или лица, следует попытаться разместить ребенка ближе к центру транспортного средства. Если плечевая лямка все еще касается лица или шеи, следует использовать соответствующую дополнительную подушку на заднем сиденье.

**⚠ ОСТОРОЖНО**

- **Всегда следует проверять, чтобы ремень безопасности для больших детей был пристегнут и должным образом отрегулирован.**
- **Плечевая лямка не должна касаться шеи или лица ребенка.**
- **Недопустимо пристегивание ремнем безопасности больше чем одного ребенка.**

**Использование ремня безопасности и травмированные люди**

При транспортировании травмированного человека должен использоваться ремень безопасности. Для получения определенных рекомендаций следует обратиться к врачу.

**Один человек — один ремень**

Недопустимо пристегивание двух человек (включая ребенка) одним ремнем. При этом увеличивается вероятность получения серьезных травм в случае аварии.

**Недопустимо лежать**

Управление транспортным средством при откинутой спинке сиденья может быть опасным. При откидывании спинки, даже в случае пристегивания ремнями безопасности, эффективность системы безопасности (ремней безопасности и/или подушек безопасности) значительно снижается.

Ремни безопасности должны опоясывать бедра и грудь, чтобы они могли работать должным образом.

При аварии может иметь место сильный удар о ремень безопасности, вызывающий травму шеи или другие травмы.

Чем больше откинута спинка сиденья, тем больше вероятность, что бедра пассажира будут двигаться под поясным ремнем безопасности или шея пассажира ударится о плечевую лямку.

 **ОСТОРОЖНО**

- **НЕДОПУСТИМО** управлять транспортным средством при откинутой спинке сиденья.
- Управление транспортным средством при откинутой спинке сиденья значительно увеличивает вероятность получения серьезной травмы или травмы со смертельным исходом в случае столкновения или резкого торможения.
- Водитель и пассажиры всегда должны сидеть на сиденьях должным образом, ремни безопасности должны быть пристегнуты, а спинки сидений установлены в вертикальное положение.

**Содержание ремней безопасности в надлежащем состоянии**

Недопустимо производить разборку или модификацию систем ремней безопасности. Должны быть приняты меры предосторожности, чтобы не повредить ремни безопасности и их компоненты петлями сиденья, дверями и т. д.

***Периодическая проверка***

Все ремни безопасности должны периодически проверяться на наличие износа или повреждений. Поврежденные детали должны быть заменены при первой же возможности.

***Ремни должны быть чистыми и сухими***

Ремни безопасности должны содержаться чистыми и сухими. В случае загрязнения ремни должны чиститься мягким мыльным раствором и теплой водой. Отбеливатель, краска, сильные моющие средства или абразивы не должны использоваться, потому что они могут повредить и ослабить ткань.

***Замена ремней безопасности***

Полная замена всей системы ремней безопасности должна производиться в случае аварии. Это должно быть выполнено даже при отсутствии видимых повреждений. Рекомендуется обращаться к официальному дилеру HYUNDAI.



## ДЕТСКАЯ УДЕРЖИВАЮЩАЯ СИСТЕМА (CRS)

**Наша рекомендация: Дети всегда должны находиться на задних сиденьях**

### ОСТОРОЖНО

**Детей всегда необходимо пристегивать в автомобиле. Дети любого возраста на задних сиденьях будут в большей безопасности. Никогда не устанавливайте обращенную против хода движения детскую удерживающую систему на переднем пассажирском сиденье, если подушка безопасности переднего пассажира не выключена.**

Дети младше 13 лет всегда должны размещаться на задних сиденьях и всегда должны быть должным образом пристегнуты, чтобы минимизировать риск травмы в результате аварии, резкого торможения или внезапного маневра.

Согласно статистике аварий дети находятся в большей безопасности, когда должным образом пристегнуты на задних сиденьях, чем когда находятся на переднем сиденье. Если ребенок слишком большой для использования детской удерживающей системы, должны использоваться штатные ремни безопасности.

В большинстве стран закон требует использования одобренных детских удерживающих систем.

Предписываемые законом возраст или масса / рост, при достижении которых вместо детских удерживающих систем могут использоваться ремни безопасности, в различных странах могут отличаться, таким образом во время путешествия вы должны быть осведомлены об определенных требованиях в конкретной стране.

Детская удерживающая система должна быть правильно установлена на сиденье автомобиля. Всегда используйте доступную на рынке детскую удерживающую систему, соответствующую требованиям стандартов безопасности в стране использования.

### **Детская удерживающая система (CRS)**

Младенцы и маленькие дети должны быть пристегнуты в соответствующих обращенных назад или вперед CRS, которые предварительно должны быть закреплены на заднем сиденье транспортного средства. Следует прочитать и выполнять предоставленные изготовителем инструкции по установке и использованию детской удерживающей системы.

#### **⚠ ОСТОРОЖНО**

- При установке и использовании детской удерживающей системы всегда должны соблюдаться инструкции изготовителя.
- Ребенок должен быть пристегнут с помощью детской удерживающей системы должным образом.

- Недопустимо использовать съемное детское кресло или детское сиденье безопасности, которое одевается на спинку сиденья, так как ими не обеспечивается надлежащая защита в случае аварии.
- После аварии рекомендуется обратиться к дилеру HYUNDAI для проверки детской удерживающей системы, ремней безопасности, анкерных креплений и верхних страховочных анкерных креплений ISOFIX.
- Соблюдайте особую осторожность при установке детской удерживающей системы на центральном сиденье второго ряда, так как это место уже, чем крайние положения. Широкая детская удерживающая система, установленная на центральном сиденье, может закрыть пряжки ремня безопасности других сидений.

Не допускайте размещения пассажира на сиденье, пряжка ремня безопасности которого закрыта детской удерживающей системой.

- Детская удерживающая система, размещенная на центральном сиденье также может соприкоснуться с пряжками ремней безопасности или давить на них, что может привести к повреждению пряжек и сделать их непригодными для использования или небезопасными. Всегда проверяйте, что детская удерживающая система не касается пряжек ремней безопасности. Регулярно проверяйте положение детской удерживающей системы, чтобы убедиться, что она не сместилась и не соприкасается с пряжками ремней безопасности.

## Выбор детской удерживающей системы (CRS)

При выборе CRS для своего ребенка следует всегда учитывать следующее:

- Убедитесь, что детская удерживающая система имеет сертификационную маркировку, которой подтверждается соответствие применимым стандартам безопасности в стране использования.

Детская удерживающая система может устанавливаться, если она утверждена в соответствии с требованиями ECE-R44 или ECE-R129.

- Выбор детской удерживающей системы должен производиться на основании роста и массы ребенка. Эта информация обычно представлена на требуемых этикетках и в инструкции по применению.

- Выбранная детская удерживающая система должна соответствовать сиденьям транспортного средства, в котором она будет использоваться.
- При установке должны учитываться инструкции и предупреждения, предоставленные с детской удерживающей системой.

## Типы детских удерживающих систем

Существует три основных типа детских удерживающих систем: обращенные против хода движения, обращенные по ходу движения и дополнительные подушки.

Они классифицируются в соответствии с возрастом, ростом и массой ребенка.



### Детская удерживающая система с расположением против хода движения

Детская удерживающая система с расположением против хода движения обеспечивает удержание с помощью поверхности, на которую опирается спина ребенка. Система ремней удерживает ребенка на месте, а во время дорожно-транспортного происшествия удерживает его в детской удерживающей системе, снижая нагрузку на хрупкую шею и позвоночник.

Дети в возрасте до одного года должны находиться только в детской удерживающей системе с расположением против хода движения. Существует множество видов детских удерживающих систем с расположением против хода движения: Детские удерживающие системы для младенцев должны располагаться только против хода движения. Для обращенных назад трансформируемых детских удерживающих систем и систем «3 в 1» обычно указываются пределы роста и массы, что позволяет перевозить детей в обращенных назад системах в течение более длительного времени.

Продолжайте использовать обращенные назад детские удерживающие системы, пока дети соответствуют указанным изготовителем пределам роста и массы.



### Детская удерживающая система с расположением по ходу движения

Обращенным вперед детским удерживающим устройством обеспечивается удержание тела ребенка с помощью ремней. Для ребенка должно использоваться обращенное вперед детское удерживающее устройство, пока он не достигнет указанных изготовителем пределов роста и массы тела.

Когда ребенок перерастет детское удерживающее устройство, обращенное вперед, для него должна использоваться дополнительная подушка.

### Дополнительные подушки

Дополнительная подушка – это детская удерживающая система, предназначенная для использования с системой ремней безопасности транспортного средства. Использование дополнительной подушки позволяет проложить ремень безопасности так, чтобы он прилегал к наиболее крепким частям тела ребенка. Дополнительная подушка для ребенка должна использоваться до тех пор, пока не станет возможным использование ремней безопасности без нее.

Для надлежащей фиксации ремня безопасности поясной ремень должен охватывать верхнюю часть бедер, а не живот. Плечевой ремень должен проходить через плечо и грудь, а не через шею или лицо. Для снижения риска получения травм в результате аварии, резкой остановки или резкого маневра дети в возрасте до 13 лет обязательно должны быть пристегнуты надлежащим образом.

### Установка детской удерживающей системы (CRS)

**⚠ ОСТОРОЖНО**

**Перед установкой детской удерживающей системы необходимо:**

**Прочтите и соблюдайте инструкции, предоставленные производителем детской удерживающей системы.**

**Несоблюдение инструкций и предупреждений в случае аварии может стать причиной СЕРЬЕЗНОЙ ТРАВМЫ или СМЕРТИ.**

**⚠ ОСТОРОЖНО**

**Если подголовник автомобиля не позволяет правильно установить детское кресло, нужно отрегулировать или полностью снять подголовник соответствующего посадочного места.**

После выбора соответствующей детской удерживающей системы для своего ребенка и проверки ее пригодности для установки на посадочное место существует три шага ее правильной установки:

- **Закрепить детскую удерживающую систему в автомобиле надлежащим образом.** Все детские удерживающие системы должны крепиться в автомобиле поясным ремнем безопасности или поясной лямкой ремня с креплением в трех точках или же с помощью верхнего анкерного ремня ISOFIX и/или анкерного крепления ISOFIX и/или опоры для ног.

- **Убедиться, что детская удерживающая система закреплена должным образом.** После установки детской удерживающей системы следует попытаться наклонить ее вперед и из стороны в сторону, чтобы проверить качество ее крепления. Крепление детской удерживающей системы с помощью ремня безопасности должно быть как можно более тугим. Тем не менее, некоторое перемещение из стороны в сторону допустимо.

Во время установки детской удерживающей системы отрегулируйте подушку и спинку сиденья автомобиля (вверх/вниз, вперед/назад), чтобы ребенок мог удобно поместиться в этой системе.

- **Пристегнуть ребенка в детской удерживающей системе.** Убедитесь, что ребенок зафиксирован в детской удерживающей системе в соответствии с инструкциями изготовителя.



### **ВНИМАНИЕ**

**Детская удерживающая система в закрытом транспортном средстве становится очень горячей. Для предотвращения ожогов следует проверить поверхность сиденья и пряжки, прежде чем сажать ребенка в детскую удерживающую систему.**

### ***Крепление ISOFIX и крепление верхнего страховочного троса (система крепления ISOFIX) для детей***

Система ISOFIX удерживает детскую удерживающую систему во время поездки и в случае аварии. Система спроектирована так, чтобы упростить процесс установки детской удерживающей системы в максимальной степени и снизить вероятность неправильной установки. Системой ISOFIX используются предусмотренные на транспортном средстве крепления и приспособления детской удерживающей системы. Системой ISOFIX устраняется необходимость использования ремней безопасности для крепления детской удерживающей системы к задним сиденьям.

Анкерные крепления ISOFIX представляют собой металлические стержни, встроенные в транспортное средство. Предусмотрено два нижних крепления для каждого места установки ISOFIX, которые предназначены для нижних деталей крепления детской удерживающей системы.

Для использования системы ISOFIX должна быть приобретена детская удерживающая система с деталями крепления ISOFIX.

Производитель детской удерживающей системы обязан предоставить инструкцию по креплению детской удерживающей системы к анкерным креплениям ISOFIX.

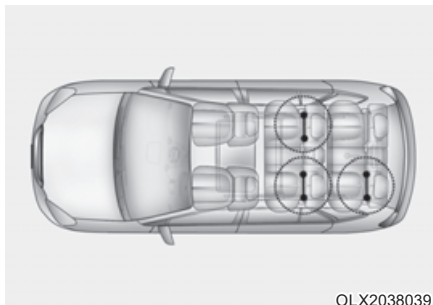



Анкерные крепления ISOFIX расположены между спинкой и подушкой сидений крайнего заднего левого и правого посадочных мест и обозначены символами.

Их местоположения показаны на рисунке.

## ⚠ ОСТОРОЖНО

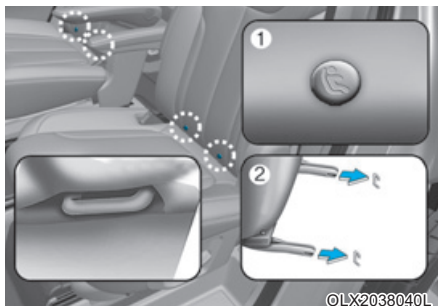
**Запрещается устанавливать детскую удерживающую систему с помощью анкерных креплений ISOFIX на заднее центральное посадочное место. Это сиденье не оборудовано анкерными креплениями ISOFIX. Использование анкерных креплений крайних задних сидений для установки ДУС на центральное посадочное место может привести к повреждению анкерных креплений.**



[1] : Указатель местоположения анкерного крепления ISOFIX (Тип А- , Тип В- ),

[2] : Анкерное крепление ISOFIX

Анкерные крепления ISOFIX расположены между спинкой и подушкой сидений крайнего заднего левого и правого посадочных мест и обозначены символами.

Их местоположения показаны на рисунке.

Для использования анкерных креплений ISOFIX нажмите на верхнюю часть крышки анкерного крепления ISOFIX.

### **Крепление детской удерживающей системы с помощью «системы крепления ISOFIX»**

Установка совместимой с креплениями i-Size или ISOFIX детской удерживающей системы на одно из задних боковых сидений :

1. Переместите замок ремня безопасности в сторону от анкерного крепления ISOFIX.
2. Уберите все предметы, которые могут мешать подсоединению детской удерживающей системы к анкерным креплениям ISOFIX.
3. Установите детскую удерживающую систему на сиденье транспортного средства, затем подсоедините сиденье к анкерным креплениям ISOFIX согласно инструкциям производителя детской удерживающей системы.

4. Соблюдайте инструкции производителя детской удерживающей системы в отношении надлежащей установки и подсоединения креплений ISOFIX на детской удерживающей системе к анкерным креплениям ISOFIX.

### **⚠ ОСТОРОЖНО**

**При использовании системы ISOFIX должны быть приняты следующие меры:**

- Прочитайте предоставленные с детской удерживающей системой инструкции по установке и следуйте им.
- Ребенок может достать и схватить невтянутые ремни безопасности, поэтому следует застегнуть все неиспользуемые ремни безопасности и втянуть лямки ремней безопасности позади ребенка. Ребенок может задохнуться, если плечевая лямка обернется вокруг его шеи и ремень безопасности натянется.



- **ЗАПРЕЩАЕТСЯ** присоединять больше одной детской системы безопасности к одному анкерному креплению. Это может стать причиной ослабления или поломки анкера или крепления.
- После аварии система ISOFIX должна быть проверена дилером. В результате аварии система ISOFIX может быть повреждена и может не удерживать детскую удерживающую систему должным образом.

### *Крепление детской удерживающей системы с помощью верхнего анкерного ремня*



Верхние страховочные анкерные крепления для детских удерживающих систем расположены на задней части спинки сидений для задних пассажиров.



1. Протяните верхний анкерный ремень детской удерживающей системы поверх спинки сиденья. Для прокладки верхнего анкерного ремня см. инструкции производителя детской удерживающей системы.
2. Подсоедините верхний страховочный трос к соответствующему анкерному креплению и затяните его согласно инструкциям производителя детской удерживающей системы, чтобы надежно закрепить систему на сиденье.

### ОСТОРОЖНО

При креплении верхнего анкерного ремня должны быть приняты следующие меры:

- Прочитайте предоставленные с детской удерживающей системой инструкции по установке и следуйте им.
- **ЗАПРЕЩАЕТСЯ** присоединять больше одной детской удерживающей системы к одному креплению верхнего страховочного анкерного крепления. Это может стать причиной ослабления или поломки анкерного крепления или принадлежности.
- **Запрещается** крепить верхний анкерный ремень к фиксаторам, отличным от надлежащего анкерного крепления для верхнего анкерного ремня. В противном случае надлежащая работа не гарантируется.

- Крепление детской удерживающей системы разработано таким образом, чтобы выдерживать только те нагрузки, которые возникают при правильно закрепленных детских удерживающих системах. Ни при каких условиях они не должны использоваться для крепления обычных ремней безопасности, каких-либо предметов или оборудования автомобиля.

## Пригодность каждого посадочного места для детских удерживающих систем с использованием крепления ISOFIX и ремня безопасности для взрослых в соответствии с Правилами UN

(Информация для владельцев автомобилей и производителей CRS — детских удерживающих систем)

- Да : Подходит для установки на указанную категорию CRS
- Нет : Не подходит для установки на указанную категорию CRS
- "-" : Не применимо, F: обращенное вперед, R: обращенное назад
- Таблица основана на автомобиле с левосторонним управлением. За исключением места переднего пассажира, данная таблица действительна для всех автомобилей с правосторонним управлением. Для автомобилей с правосторонним управлением для получения информации о сиденье переднего пассажира см. место посадки № 3.
- Если автомобиль семиместный, сиденье номер 5 не может использоваться.

Категории ДУС		Положения сидений								
		1	2	3	4	5	6	7	8	9
Универсальная категория CRS		-	-	Да <sup>1)</sup> F, R	Да (F, R)	Да (F, R)	Да (F, R)	Нет	Да (F, R)	Нет
ДУС i-Size	ДУС ISOFIX : F2, F2X, R1, R2	-	-	-	Нет	-	Нет	Нет	-	-
Детская люлька (ДУС ISOFIX, устанавливается перпендикулярно к продольной оси транспортного средства)	ДУС ISOFIX : L1, L2	-	-	-	Нет	-	Нет	Нет	-	-
ДУС ISOFIX для младенцев* (*: ДУС ISOFIX для ребенка)	ДУС ISOFIX : R1	-	-	-	Да (R)	-	Да (R)	Да <sup>2)</sup> (R)	-	-
ISOFIX CRS для детей ясельного возраста — малый размер	ДУС ISOFIX : F2, F2X, R2, R2X	-	-	-	Да (F, R)	-	Да (F, R)	Да <sup>2)</sup> (F, R)	-	-
ISOFIX CRS для детей ясельного возраста — крупный размер* (*: дополнительные подушки отсутствуют)	ДУС ISOFIX : F3, R3	-	-	-	Да (F, R)	-	Да (F, R)	Да <sup>2)</sup> (F, R)	-	-
Дополнительная подушка — уменьшенная ширина	ДУС ISO : B2	-	-	-	Да <sup>2)</sup>	-	Да <sup>2)</sup>	Да <sup>2)</sup>	-	-
Дополнительная подушка — полная ширина	ДУС ISO : B3	-	-	-	Да <sup>2)</sup>	-	Да <sup>2)</sup>	Да <sup>2)</sup>	-	-

Примечание <sup>1)</sup> : сиденье должно быть установлено в крайнее верхнее положение.

Примечание <sup>2)</sup> : если подголовник мешает надежной установке ДУС, его необходимо снять.

\* Запрещается использовать обращенное назад детское удерживающее устройство на сиденье переднего пассажира, если не отключена подушка безопасности.

\* Рекомендуется сместить сиденье 2-го ряда вперед, если установленная на сиденье 3-го ряда ДУС неустойчива.

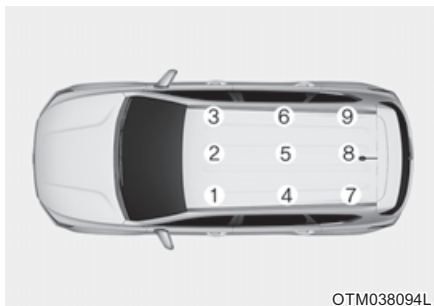

OTM038094L

Сиденье No.	Положение в автомобиле
1	Спереди слева
2	Спереди в центре
3	Спереди справа
4	2-й ряд слева
5	2-й ряд по центру
6	2-й ряд справа
7	3-й ряд слева
8	3-й ряд по центру
9	3-й ряд справа

### **Фиксация детской удерживающей системы с использованием трехточечного ремня безопасности**

Если система ISOFIX не используется, то любые детские удерживающие системы должны крепиться к заднему сиденью транспортного средства поясной лямкой ремня с креплением в трех точках.

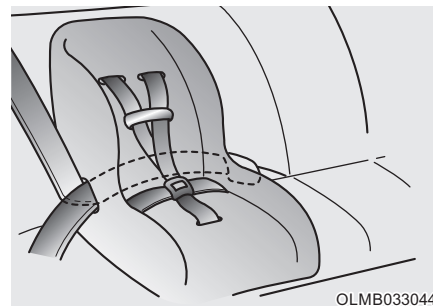

OLMB033044

### **Установка детской удерживающей системы с использованием трехточечного ремня безопасности**

Для установки детской удерживающей системы на заднее сиденье должно быть выполнено следующее:

1. Разместите детскую удерживающую систему на заднем сиденье и пропустите через нее или вокруг нее трехточечный ремень безопасности согласно инструкции изготовителя удерживающей системы. Убедитесь, что ремень не перекручен.

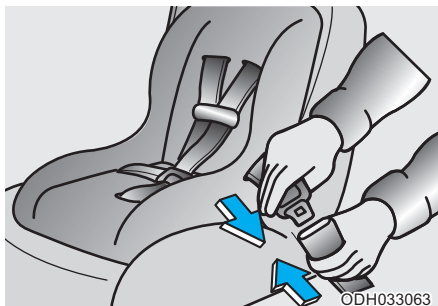

2. Вставьте язычок трехточечного ремня безопасности в замок. Должен быть отчетливо слышен щелчок.

**i** **Информация**

Кнопка замка ремня должна быть расположена так, чтобы к ней был удобный доступ в случае чрезвычайной ситуации.



3. Натяните ремень в максимально возможной степени, нажимая на детское удерживающее устройство и подавая плечевую лямку назад во втягивающее устройство.

4. Попытайтесь сдвинуть детскую удерживающую систему в разные стороны, чтобы убедиться в надежности ее крепления ремнем безопасности.

Если изготовитель детской удерживающей системы рекомендует использовать верхний анкерный ремень и ремень с креплением в трех точках, см. стр. 2-57.

Для снятия детской системы безопасности следует нажать кнопку на пряжке ремня безопасности, извлечь ремень с креплением в трех точках из крепления детской удерживающей системы и дать ремню безопасности полностью втянуться.

## ПОДУШКА БЕЗОПАСНОСТИ — ДОПОЛНИТЕЛЬНАЯ СИСТЕМА БЕЗОПАСНОСТИ

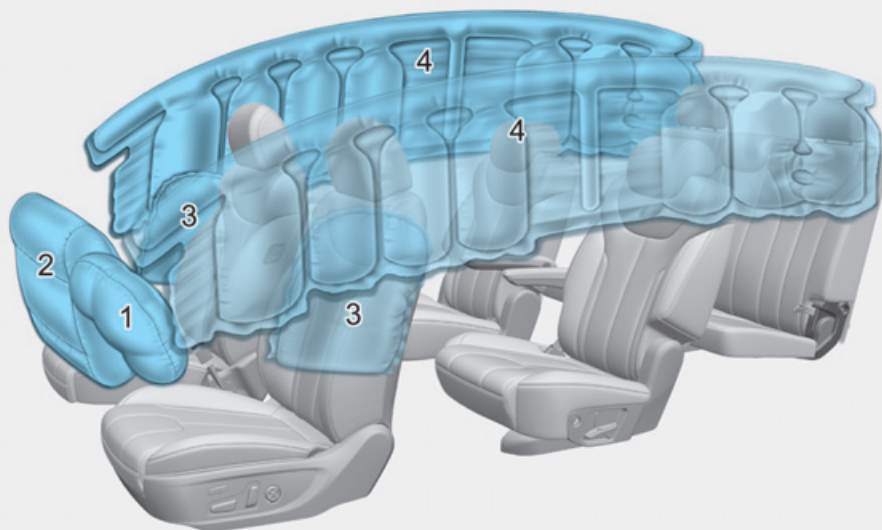

1. Передняя подушка безопасности водителя
  2. Передняя подушка безопасности пассажира
  3. Боковая подушка безопасности\*
  4. Шторка безопасности\*
- \* : при наличии

Фактические подушки безопасности, установленные на транспортном средстве, могут отличаться от показанных на рисунке.

OLX2038041L

Транспортные средства оснащаются пассивной системой подушек безопасности водителя и переднего пассажира.

Передние подушки безопасности разработаны как дополнение к ремням безопасности с тремя точками крепления. Для этих подушек безопасности, чтобы обеспечить надлежащую защиту, всегда должны быть пристегнуты ремни безопасности.

Если ремни безопасности не будут пристегнуты, то при аварии могут быть получены серьезные травмы, возможно со смертельным исходом. Система подушек безопасности спроектирована как дополнение к ремням безопасности и не заменяет их. Кроме того, подушки безопасности не рассчитаны на срабатывание при каждом столкновении. При некоторых авариях системой защиты являются только ремни безопасности.

### ОСТОРОЖНО

#### **МЕРЫ ПРЕДОСТОРОЖНОСТИ ДЛЯ ПОДУШЕК БЕЗОПАСНОСТИ**

**ВСЕГДА** следует использовать ремни безопасности и детское удерживающее устройство — каждую поездку, каждый раз, всеми! Даже с подушками безопасности при столкновении могут быть получены серьезные или смертельные травмы, если в момент срабатывания подушки безопасности не использовать ненадлежащим образом ремни безопасности.

**НИКОГДА** не устанавливайте любую детскую удерживающую систему или дополнительные подушки на переднем пассажирском сиденье, если подушка безопасности переднего пассажира не выключена.

При срабатывании подушка безопасности может сильно ударить младенца или ребенка, нанося серьезные или смертельные травмы.

**ВПД - Всегда Пристегивайте Детей до 13 лет на заднем сиденье. Это наиболее безопасное место для детей любого возраста. Если ребенок от 13 лет и старше должен сидеть на переднем сидении, он должен быть пристегнут ремнем безопасности, а сиденье должно быть смещено как можно дальше назад.**



Пока транспортное средство не будет запарковано и остановлен двигатель все пассажиры и водитель должны сидеть на подушке сидения вертикально со спинкой сиденья в вертикальном положении с пристегнутыми ремнями безопасности, ноги должны быть удобно вытянуты, ступни ног должны упираться в пол. Если во время аварии кто-то будет находиться в другом положении, то при раскрытии подушки безопасности он может получить серьезную травму или травму со смертельным исходом.

Водитель и пассажиры никогда не должны сидеть или наклоняться излишне близко к подушкам безопасности или прислоняться к двери или центральной консоли.

Сиденье следует переместить как можно дальше от передних подушек безопасности, при этом сохраняя контроль над транспортным средством.

## Расположение подушек безопасности

### *Передние подушки безопасности водителя и пассажира*

■ Передняя подушка безопасности водителя



■ Передняя подушка безопасности пассажира



Данное транспортное средство оборудовано дополнительной системой безопасности (SRS) и ремнями с креплением в трех точках для сидений водителя и пассажира.

SRS состоит из подушек безопасности, установленных под крышками в центре рулевого колеса и в панели приборов со стороны пассажира над вещевым ящиком.

Подушки безопасности маркированы рельефной надписью «AIR BAG» на мягких крышках.

SRS предназначена для обеспечения дополнительной защиты для водителя транспортного средства и переднего пассажира, помимо системы ремней безопасности, в случае достаточно серьезного фронтального столкновения.

### ОСТОРОЖНО

Для снижения риска нанесения телесных повреждений, в случае срабатывания передней подушки безопасности, должны быть приняты следующие меры предосторожности:

- Ремни безопасности должны быть всегда пристегнуты, чтобы удерживать людей в надлежащем положении.
- Сиденье следует переместить как можно дальше от передних подушек безопасности, при этом сохраняя контроль над транспортным средством.
- Не следует прислоняться к двери или центральной консоли.
- Не следует разрешать переднему пассажиру класть

ноги на панель приборов.

- Никакие предметы (такие, как накладка панели приборов, держатель мобильного телефона, держатель для напитков, освежители воздуха или наклейки) не должны находиться около модулей подушки безопасности на рулевом колесе, на приборной панели, около ветрового стекла и на панели переднего пассажира выше вещевого ящика. При срабатывании подушек безопасности такие объекты могут стать причиной травм.
- Не размещайте какие-либо предметы на лобовом стекле или на зеркале заднего внутри салона.

### Боковые подушки безопасности (при наличии)



OLX2038048

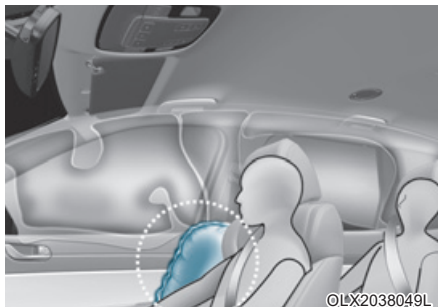

OLX2038049L

Данное транспортное средство оснащено боковыми подушками безопасности в каждом переднем сиденье.

Подушки безопасности предназначены для дополнительной защиты водителя и переднего пассажира, помимо ремней безопасности.

Боковые подушки безопасности срабатывают только при определенных боковых столкновениях, в зависимости от силы, угла, скорости и места удара.

Боковые подушки безопасности с обеих сторон автомобиля раскрываются в случае регистрации опрокидывания датчиком опрокидывания. (Если датчик опрокидывания установлен)

Боковые подушки безопасности срабатывают не во всех случаях боковых столкновений или опрокидывания.

### ⚠ ОСТОРОЖНО

Для снижения риска нанесения телесных повреждений, в случае срабатывания боковой подушки безопасности, должны быть приняты следующие меры:

- Ремни безопасности должны быть всегда пристегнуты, чтобы удерживать людей в надлежащем положении.
- Не следует разрешать пассажирам прислоняться головой или туловищем к двери, класть руки на дверь, высовывать руки из окна или располагать какие-либо объекты между дверями и сиденьями.
- Обод рулевого колеса следует удерживать в соответствующих положениях часовой стрелки «9» и «3» часа местах, чтобы минимизировать риск получения травмы рук.

- Не следует использовать дополнительные крышки сидений. Это скажется на эффективности системы.
- Недопустимо вешать какие-либо предметы, кроме одежды. В случае дорожно-транспортного происшествия посторонние предметы могут повредить автомобиль и привести к травмам, особенно при раскрытии воздушной подушки.
- Не следует размещать какие-либо предметы на подушки безопасности или между подушкой безопасности и собой. Также запрещается устанавливать какие-либо предметы вокруг области раскрытия подушек безопасности, например около двери, боковых стекол дверей, передней и задней стойки.

- Не следует размещать какие-либо предметы между дверью и сиденьем. При раскрытии боковой подушки безопасности ими могут быть нанесены серьезные травмы.
- Не следует размещать какое-либо вспомогательное оборудование сбоку или рядом с боковыми подушками безопасности.
- Избегайте ударов по дверям при включенном зажигании, так как это может привести к раскрытию боковых подушек безопасности.
- Обслуживание, в случае повреждения сиденья или крышки сиденья, рекомендуется проводить у официального дилера HYUNDAI.

### *Шторка безопасности (при наличии)*

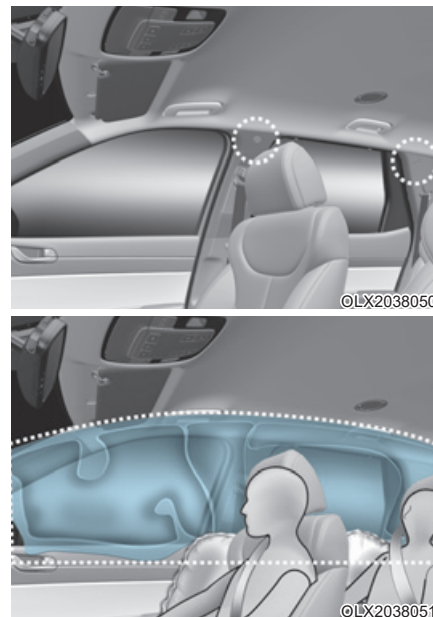

Шторки безопасности расположены с обеих сторон вдоль обоих направляющих люка над передними и задними дверями.

Они предназначены для защиты головы людей на передних и задних боковых сиденьях при определенных боковых столкновениях.

Шторки безопасности срабатывают при определенных боковых столкновениях, в зависимости от серьезности столкновения, угла, скорости и места удара.

Шторки безопасности с обеих сторон автомобиля раскрываются в случае регистрации опрокидывания датчиком опрокидывания. (Если датчик опрокидывания установлен)

Шторки безопасности не будут раскрываться при всех ситуациях бокового столкновения или опрокидывания.

 **ОСТОРОЖНО**

**Для снижения риска нанесения телесных повреждений, в случае срабатывания передней подушки безопасности, должны быть приняты следующие меры:**

- Все люди должны быть всегда пристегнуты ремнями безопасности, чтобы удерживать людей в надлежащем положении.
- Детская удерживающая система должна быть должном образом закреплена как можно дальше от двери.
- Недопустимо располагать что-либо над подушками безопасности. Также запрещается устанавливать какие-либо предметы вокруг области раскрытия подушек безопасности, например около двери, боковых стекол дверей, передней и задней стойки, бокового рейлинга крыши.

- Недопустимо вешать твердые или хрупкие предметы на крючок для одежды. В случае аварии они могут стать причиной повреждения транспортного средства или травмы людей.
- Не следует разрешать пассажирам прислоняться головой или туловищем к двери, класть руки на дверь, высовывать руки из окна или располагать какие-либо объекты между дверями и сиденьями.
- Запрещается открывать или производить ремонт шторок безопасности.

## Принцип работы системы подушек безопасности

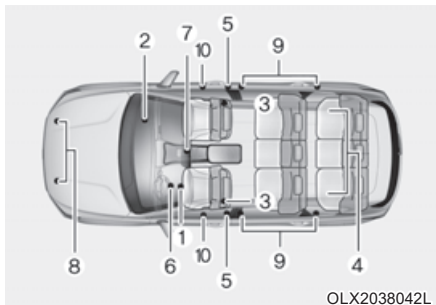

Дополнительная система безопасности включает следующие компоненты:

- (1) Модуль передней подушки безопасности водителя
- (2) Модуль передней подушки безопасности пассажира
- (3) Модули боковых подушек безопасности
- (4) Модули шторок безопасности
- (5) Втягивающий преднатяжитель
- (6) Контрольная лампа подушки безопасности

- (7) Блок управления SRS (SRSCM)/Датчик опрокидывания
- (8) Датчики фронтального столкновения
- (9) Датчик бокового удара (ускорение)
- (10) Датчик бокового удара (давление)

При включенном зажигании SRSCM ведется непрерывный мониторинг всех компонентов SRS для определения, достаточно ли серьезно столкновение, чтобы активизировать раскрытие подушек безопасности или срабатывание устройства предварительного натяжения ремня безопасности.



## Контрольная лампа SRS

Контрольная лампа подушки безопасности SRS (дополнительная система безопасности) на приборной панели отображается в виде символа подушки безопасности, как показано на рисунке. Системой производится проверка электрической системы подушек безопасности на наличие неисправностей. Светящийся индикатор указывает на наличие потенциальных проблем в системе подушек безопасности, которая может включать боковые подушки безопасности и (или) шторки безопасности, используемые для защиты при опрокидывания (если установлен датчик опрокидывания).

**⚠ ОСТОРОЖНО**

Если ДСБ неисправна, подушки безопасности могут не раскрыться должным образом при аварии, увеличивая риск серьезной травмы или смерти.

Любое из следующих условий указывает на неисправность SRS:

- При включении зажигания контрольная лампа не загорается в течение приблизительно шести секунд.
- Контрольная лампа продолжает гореть в течение приблизительно шести секунд.
- Сигнал продолжает светиться во время движения транспортного средства.
- Контрольная лампа мигает при работающем двигателе.

При наличии любого из перечисленных выше условий рекомендуется, чтобы ДСБ была как можно скорее проверена официальным дилером HYUNDAI.

При лобовом столкновении от умеренного до серьезного датчиками фиксируется быстрое замедление транспортного средства. Если степень замедления будет достаточно высокой, то блоком управления будут активизированы передние подушки безопасности с необходимой силой.

Передние подушки безопасности предназначены для защиты водителя и переднего пассажира при лобовом столкновении, при котором достаточная защита не может быть обеспечена одними только ремнями безопасности. При необходимости, в случае бокового столкновения или опрокидывания, боковыми подушками безопасности обеспечивается дополнительная защита путем поддержки верхней боковой части туловища.

- Система подушек безопасности может быть активизирована только при включенном зажигании.
- Подушки безопасности срабатывают при определенных фронтальных или боковых столкновениях для защиты водителя и пассажиров от серьезных травм.
- Определенная скорость, при которой произойдет раскрытие подушек безопасности, не задана. Раскрытие подушек производится, как правило, на основании силы и направления удара. Есть два фактора, на основании которых датчиком генерируется электронный сигнал на раскрытие подушек безопасности.
- Раскрытие подушек безопасности зависит от ряда факторов, включая скорость транспортного средства, угол столкновения и плотность и жесткость транспортных средств или объектов, с которыми произошло столкновение. Определяющие факторы не ограничиваются указанными выше.
- Передние подушки безопасности моментально полностью надуваются и сдуваются. Практически невозможно увидеть, как подушки безопасности надуваются во время аварии. Намного более вероятно, что после столкновения просто будет видно, что сдутые подушки безопасности висят из своих отсеков для хранения.
- В дополнение к подушкам безопасности, срабатывающим при серьезных боковых столкновениях, транспортные средства оборудованы датчиком опрокидывания, который активирует боковые подушки безопасности и (или) шторки безопасности, если система обнаружит опрокидывание.  
При обнаружении опрокидывания для обеспечения защиты от выбрасывания из салона боковые подушки безопасности будут оставаться надутыми более длительный период времени, особенно при использовании вместе с ремнями безопасности. (Если датчик опрокидывания установлен.)



- Для обеспечения надлежащей защиты подушки безопасности могут надуваться очень быстро. Для предотвращения при столкновении удара человека о конструкцию транспортного средства раскрытие подушки безопасности происходит за чрезвычайно короткое время. При такой скорости раскрытия снижается риск получения серьезных или опасных для жизни травм и, таким образом, она должна учитываться при проектировании подушки безопасности.

Однако быстрое раскрытие подушки безопасности также может вызвать травмы, которые могут включать травмы лицевой части, ушибы и сломанные кости, потому что при такой скорости раскрытия удар от подушки безопасности может быть значительной силы.

- При некоторых обстоятельствах контакт с подушкой безопасности может вызвать травмы со смертельным исходом, особенно если сидеть к подушке

безопасности чрезмерно близко. Для снижения риска получения травм в случае раскрытия подушки безопасности можно принять определенные меры. Самый высокий уровень риска – слишком нахождение слишком близко к подушке безопасности. Для раскрытия подушки безопасности требуется некоторое пространство. Водителю рекомендуется находиться как можно дальше от центра рулевого колеса, сохраняя контроль над транспортным средством.



Когда блок управления подушками безопасности обнаруживает достаточно серьезный удар в переднюю часть транспортного средства, он автоматически надувает передние подушки безопасности.

■ Передняя подушка безопасности водителя (2)



После срабатывания происходит разрыв швов мягкой крышки, которая отделяется под давлением при расширении подушек безопасности. Последующее открытие крышек позволяет полное раскрытие подушек безопасности.

Полное раскрытие подушки безопасности, совместно с надлежащим образом пристегнутыми ремнями безопасности, позволяет замедлить перемещение водителя или переднего пассажира вперед и снизить риск травм головы или грудной клетки.

■ Передняя подушка безопасности водителя (3)

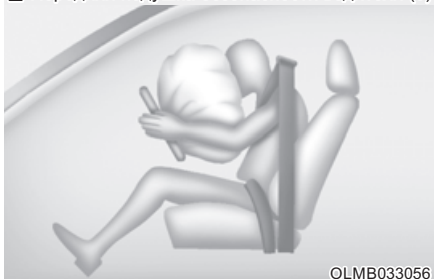

■ Передняя подушка безопасности пассажира



После полного раскрытия подушка сразу же начинает сдуваться, обеспечивая водителю видимость и возможность управления транспортным средством, в случае необходимости.

### ⚠ ОСТОРОЖНО

Для предотвращения получения травм от предметов при раскрытии подушки безопасности пассажира:

- Не следует размещать какие-либо предметы (держатель для напитков, держатель компакт-дисков, этикетки и т. д.) на панели переднего пассажира выше вещевого ящика, где расположена подушка безопасности для пассажира.
- Не следует устанавливать флакон с освежителем воздуха около комбинации приборов или на поверхности приборной панели.

## Что происходит после раскрытия подушек безопасности

После раскрытия передней или боковой подушки безопасности она очень быстро сдувается. Разворачивание подушки безопасности не будет препятствовать водителю возможности видеть через ветровое стекло или управлять транспортным средством. Боковые подушки безопасности после раскрытия могут некоторое время оставаться частично надутыми.

### ОСТОРОЖНО

После срабатывания подушек безопасности должны быть выполнены следующие меры предосторожности:

- Сразу же после столкновения, как можно скорее, открыть окна и двери для уменьшения длительности воздействия дыма и порошка, которые образовались после срабатывания подушки безопасности.
- Не следует касаться внутренних компонентов отсека для хранения подушки безопасности непосредственно после ее срабатывания. После срабатывания подушки безопасности эти детали могут быть очень горячими.
- Всегда промывайте подвергнутые воздействию участки кожи прохладной водой и слабым мыльным раствором.
- Рекомендуется заменить сработавшие подушки безопасности у официального дилера HYUNDAI при первой же возможности. Подушки безопасности являются одноразовыми.

## *Шум и дым при срабатывании подушки безопасности*

При срабатывании подушки безопасности раздается громкий шум, и в салоне транспортного средства возникает дым и порошковая пыль. Это считается нормальным при срабатывании газогенератора модуля надувной подушки безопасности. После раскрытия подушки безопасности может чувствоваться существенный дискомфорт при дыхании из-за контакта грудной клетки с ремнем безопасности и подушкой безопасности, так же как от вдыхания дыма и порошка. У некоторых людей порошок может вызвать приступ астмы. Если после раскрытия подушки безопасности имеют место проблемы с дыханием, следует немедленно обратиться за медицинской помощью.

Хотя дым и порошок нетоксичны, они могут вызвать раздражение кожи, глаз, носа, гортани и т. д. При этом следует немедленно произвести промывание и полоскание холодной водой. Если признаки сохраняются, необходимо обратиться за медицинской помощью.

**Не устанавливайте детское удерживающее устройство на переднее сиденье пассажира**



Запрещается устанавливать детское удерживающее устройство на сиденье переднего пассажира, если не отключена подушка безопасности.

**⚠ ОСТОРОЖНО**

**ЗАПРЕЩАЕТСЯ** устанавливать детское удерживающее устройство, обращенное назад, на сиденье, перед которым находится **АКТИВНАЯ ПОДУШКА БЕЗОПАСНОСТИ**. Это может привести к **СЕРЬЕЗНОЙ ТРАВМЕ** или **СМЕРТИ РЕБЕНКА**.

## Почему подушка безопасности не раскрылась при столкновении?

Есть определенные типы аварий, при которых, как предполагается, подушкой безопасности не будет обеспечена дополнительная защита. Сюда входят попутные столкновения (удар сзади), вторые или третьи столкновения при авариях с участием нескольких транспортных средств, так же как столкновения на низкой скорости. Повреждение транспортного средства указывает на поглощение энергии при столкновении и не является индикатором того, должна ли была сработать подушка безопасности.

## Датчики столкновения для подушек безопасности

### ОСТОРОЖНО

Для снижения риска непроизвольного срабатывания подушек безопасности, результатом которого может быть серьезная травма или смерть:

- Недопустимы удары по местам установки подушек безопасности или датчиков.
- Недопустимо производить техническое обслуживание датчиков подушек безопасности или производить какие-либо работы в непосредственной близости от них. Если будет изменено место установки или угол установки датчиков, подушки безопасности могут непреднамеренно раскрыться или могут не раскрыться, когда должны были это сделать.

- Недопустимо устанавливать на бампер защитные накладки или использовать при замене бампера неоригинальные детали. Это может неблагоприятно сказаться на результатах столкновения и отрицательно повлиять на разворачивание подушек безопасности.
- Для предотвращения срабатывания подушек безопасности при буксировке автомобиля установите ключ зажигания в положение LOCK/OFF или ACC.
- Рекомендуется, чтобы все ремонтные работы подушек безопасности выполнялись официальным дилером HYUNDAI.



1. Блок управления SRS/Датчик опрокидывания\*
2. Датчик фронтального удара
3. Боковой датчик давления (передний)\*
4. Датчик бокового удара\*
5. Датчик бокового удара\*

\* : при наличии

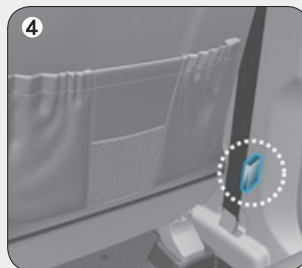
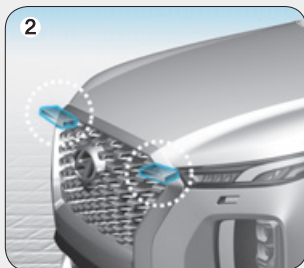

OLX2038052/OLX2039053L/OLX2038054/OLX2039055L/OLX2038056/OLX2038057

### Состояния раскрытия подушки безопасности



#### Передней подушки безопасности

Передние подушки безопасности срабатывают при фронтальном столкновении в зависимости от его интенсивности, скорости или угла.



#### Боковой подушки безопасности и шторки безопасности

Боковые подушки и шторки безопасности срабатывают при регистрации столкновения с помощью датчиков бокового удара в зависимости от его интенсивности, скорости или угла.

Хотя передние подушки безопасности для пассажира и водителя рассчитаны на раскрытие при фронтальном столкновении, они также могут раскрыться и при других типах столкновений, если датчиками фронтального столкновения будет зафиксировано столкновение достаточной силы. Боковые подушки безопасности и шторки безопасности рассчитаны на раскрытие при боковом опрокидывании или в случае опрокидывания, но они могут раскрыться и при других столкновениях, если датчиками бокового удара будет зафиксировано столкновение достаточной силы.

Также боковые подушки безопасности и шторки безопасности раскрываются в случае регистрации опрокидывания датчиком опрокидывания. (Если датчик опрокидывания установлен)

Если на шасси транспортного средства воздействуют удары или объекты на неровных дорогах, это может вызвать срабатывание подушек безопасности. По неровным дорогам и не предназначенным для движения транспортного средства участкам следует двигаться с предельной осторожностью, чтобы предотвратить непреднамеренное раскрытие подушки безопасности.

### **Условия несрабатывания подушек безопасности**



При определенных столкновениях на низкой скорости возможно, что подушки безопасности не раскроются. Подушки безопасности не рассчитаны на раскрытие в подобных случаях, так как ими не будет обеспечиваться дополнительная защита, помимо обеспечиваемой ремнями безопасности.



Передние подушки безопасности не рассчитаны на раскрытие при ударах сзади, так как водитель и пассажиры перемещаются назад под воздействием силы столкновения. В этом случае раскрытием подушки безопасности не обеспечивается дополнительная защита.





Передние подушки безопасности, возможно, не раскроются при боковых столкновениях, поскольку происходит перемещение находящихся в транспортном средстве людей в направлении столкновения и, таким образом, при боковых столкновениях раскрытием передних подушек безопасности не будет обеспечиваться дополнительная защита.

Однако могут сработать боковые подушки безопасности и шторки безопасности в зависимости от интенсивности и угла столкновения, а также скорости транспортного средства.

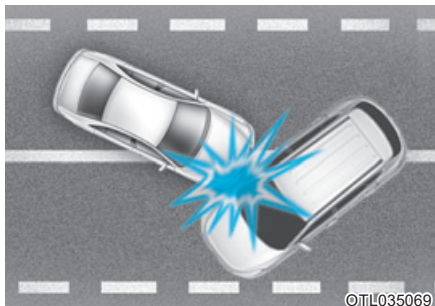

При угловом столкновении силой столкновения люди могут быть направлены в таком направлении, при котором подушками безопасности не будет обеспечиваться дополнительная защита и, таким образом, датчиками может не подаваться команда на раскрытие подушек безопасности.



Непосредственно перед столкновением водители часто сильно нажимают на тормоз. При таком торможении передняя часть транспортного средства опускается и оно может «заехать» под транспортное средство с более высоким дорожным просветом. В подобной ситуации подушки безопасности могут не раскрыться, поскольку зафиксированные датчиками силы замедления могут быть значительно уменьшены при таком типе столкновениями.



OTL035068

Передние подушки безопасности могут не раскрыться при авариях с опрокидыванием, потому что раскрытием подушек безопасности не обеспечивается защита находящихся в транспортном средстве людей.

### **i** Информация

- Автомобили, оснащенные датчиком переворачивания

Боковые подушки безопасности и шторки безопасности могут раскрыться при опрокидывании автомобиля, если датчик опрокидывания регистрирует соответствующую ситуацию.

- Автомобили, не оснащенные датчиком опрокидывания

Боковые подушки и (или) шторки безопасности могут раскрыться при переворачивании транспортного средства после бокового столкновения, если транспортное средство оборудовано боковыми подушками безопасности и (или) шторками безопасности.

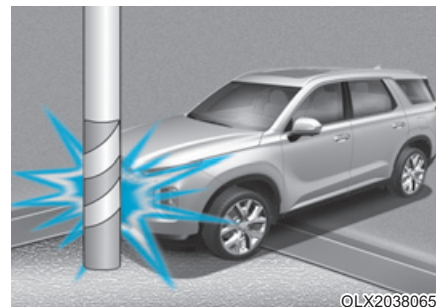

OLX2038065

Подушки безопасности могут не раскрыться, если транспортное средство сталкивается со столбом или деревом, когда удар сконцентрирован в одном месте и энергия столкновения поглощена структурой транспортного средства.

## Уход за пассивной системой безопасности

SRS является фактически необслуживаемой и в ней нет деталей, которые могли бы обслуживаться владельцем автомобиля самостоятельно. Если контрольная лампа подушек безопасности не загорается при включении зажигания или горит непрерывно, рекомендуется как можно быстрее проверить систему у официального дилера HYUNDAI. Рекомендуется, чтобы любая связанная с системой подушек безопасности работа, как демонтаж, монтаж, ремонт или любая работа на рулевом колесе, панели переднего пассажира, передних сиденьях и рельсах крыши, быть выполненным официальным дилером HYUNDAI. Неправильное обращение с ПСБ может привести к серьезному телесному повреждению.

### ОСТОРОЖНО

Для снижения риска серьезных травм или смерти должны быть приняты следующие меры:

- Недопустимо модифицировать или отсоединять компоненты ДСБ или электропроводку, включая наклеивание любого вида значков на мягкие крышки или модификацию конструкции кузова.
- Никакие объекты не должны находиться около модулей подушки безопасности на рулевом колесе, на приборной панели и на панели переднего пассажира выше вещевого ящика.
- Чистка мягких крышек подушек безопасности должна производиться мягкой тканью, увлажненной чистой водой. Растворители или очистители могут неблагоприятно повлиять на крышки подушек безопасности и нарушить работу системы.
- Замену сработавших подушек безопасности рекомендуется проводить у официального дилера HYUNDAI.
- Если требуется утилизация компонентов системы подушек безопасности или всего транспортного средства, должны соблюдаться определенные меры предосторожности. За необходимой информацией следует обратиться к официальному дилеру HYUNDAI. В случае непринятия этих мер предосторожности риск получения травмы увеличивается.

### Дополнительные меры предосторожности

Пассажиры при движение транспортного средства не должны пересаживаться с сиденья на сиденье. Пассажир, который не будет пристегнут ремнем безопасности при столкновении или аварийной остановке, может удариться о внутренние части транспортного средства, других людей в салоне или может быть выброшен из транспортного средства.

**Не устанавливайте дополнительные принадлежности на ремни безопасности.** Устройства, служащие для повышения комфортности, или изменение места расположения ремня безопасности могут уменьшить предоставляемую ремнем безопасности защиту и увеличить вероятность получения серьезной травмы при столкновении.

**Недопустимо модифицировать передние сиденья.**

Модификация передних сидений может препятствовать нормальной работе датчиков дополнительной системы безопасности или боковых подушек безопасности.

**Недопустимо располагать под передними сиденьями какие-либо предметы.** Размещение предметов под передними сиденьями может препятствовать нормальной работе датчиков дополнительной системы безопасности и может стать причиной повреждения жгутов проводки.

**Не допускайте нанесения ударов по дверям.** Удар по дверям при включенном зажигании может привести к раскрытию боковых подушек безопасности.

***Добавление оборудования или модификация оборудования системы подушек безопасности транспортного средства***

Если производить модификацию транспортного средства, заменяя раму, систему бампера, передние или боковые элементы кузова или изменяя дорожный просвет, это может повлиять на работу системы подушек безопасности транспортного средства.

## Этикетки, предупреждающие о наличии подушек безопасности (при наличии)



Этикетки, предупреждающие о наличии подушек безопасности, служат для уведомления водителя и пассажиров о потенциальном риске, связанном с системой подушек безопасности.

Обязательно прочитайте в настоящем руководстве пользователя всю информацию о подушках безопасности, которые установлены на автомобиле.

## Удобные компоненты для транспортного средства

Доступ к транспортному средству.....	3-4	Сброс системы памяти настроек сиденья водителя.....	3-38
Дистанционный ключ .....	3-4	Рулевое колесо.....	3-39
Электронный ключ .....	3-8	Электроусилитель руля (EPS).....	3-39
Система иммобилайзера .....	3-14	клон/выдвижение рулевой колонки .....	3-40
Замки дверей .....	3-16	Обогреваемое рулевое колесо .....	3-41
Управление замками дверей снаружи транспортного средства.....	3-16	Клаксон .....	3-42
Управление замками дверей изнутри транспортного средства .....	3-18	Зеркала.....	3-43
Функция автоматического блокирования и разблокирования дверей .....	3-20	Внутреннее зеркало заднего вида.....	3-43
Устройство блокировки замков задних дверей, предотвращающее их открытие детьми .....	3-20	Кнопка складывания наружного зеркала заднего вида .....	3-45
Блокировка для защиты детей с электроприводом.....	3-21	Функция помощи при парковке задним ходом... ..	3-48
Система контроля безопасного выхода (SEA) .....	3-22	Окна .....	3-49
Настройки системы обеспечения безопасного выхода.....	3-23	Функция дистанционного закрывания стекол ... ..	3-54
Работа системы обеспечения безопасного выхода.....	3-25	Люк в крыше.....	3-55
Неисправности и ограничения системы обеспечения безопасного выхода.....	3-28	Люк в крыше .....	3-55
Система предупреждения о пассажирах сзади (ROA) .....	3-30	Двойной широкий люк в крыше.....	3-55
Система противоугонной сигнализации .....	3-33	Солнцезащитная шторка .....	3-57
Система памяти положений сиденья водителя .....	3-35	Открытие и закрытие люка в крыше .....	3-58
Сохранение положений в памяти .....	3-36	Скольжение люка в крыше.....	3-58
Восстановление положений из памяти .....	3-36	Наклон люка в крыше .....	3-58
Функция удобного доступа .....	3-37	Возврат системы верхнего люка в исходное положение.....	3-60
		Предупреждение об открытом верхнем люке... ..	3-62
		Наружные функции.....	3-63
		Капот.....	3-63
		Крышка багажника.....	3-64
		Крышка багажника с электроприводом .....	3-67
		Автоматическое открытие багажника .....	3-74
		Крышка люка топливозаливной горловины .....	3-78

Комбинация приборов.....	3-82	Монитор заднего вида (RVM) .....	3-161
Управление комбинацией приборов.....	3-84	Настройки монитора заднего вида .....	3-161
Датчики и измерительные приборы.....	3-84	Работа монитора заднего вида .....	3-162
Индикатор скоростного диапазона .....	3-89	Ограничения и неисправности монитора заднего вида .....	3-164
Контрольная лампа и индикатор .....	3-91	Система предупреждения о расстоянии при парковке задним ходом (PDW).....	3-166
Сообщения на ЖК-дисплее .....	3-108	Настройки системы предупреждения о расстоянии при парковке задним ходом .....	3-166
Жк дисплей.....	3-118	Работа системы предупреждения о расстоянии при парковке задним ходом .....	3-166
Управление ЖК-дисплеем .....	3-118	Неисправности и меры предосторожности при использовании системы предупреждения о расстоянии при парковке задним ходом .....	3-168
Режимы ЖК дисплея.....	3-119	Система предупреждения о расстоянии при парковке передним/задним ходом (PDW) ..	3-171
Маршрутный компьютер .....	3-134	Настройки системы предупреждения о расстоянии при парковке передним/задним ходом .....	3-171
Режимы маршрутного компьютера .....	3-134	Работа системы предупреждения о расстоянии при парковке передним/задним ходом .....	3-172
Дисплей проекции информации на ветровое стекло (HUD) .....	3-138	Неисправности и меры предосторожности при использовании системы предупреждения о расстоянии при парковке передним/задним ходом .....	3-175
Освещение .....	3-141	Система кругового обзора (SVM) .....	3-178
Наружные световые приборы .....	3-141	Настройки системы кругового обзора.....	3-178
Система приветствия .....	3-146	Ограничения и неисправности системы кругового обзора.....	3-184
Внутреннее освещение.....	3-148		
Система автоматического управления дальним светом (НВА) (если имеется) .....	3-152		
Настройки системы автоматического управления дальним светом .....	3-152		
Работа системы автоматического управления дальним светом .....	3-153		
Неисправность или ограничения системы автоматического управления дальним светом .....	3-154		
Стеклоочистители и стеклоомыватели .....	3-156		
Стеклоочистители ветрового стекла .....	3-157		
Стеклоомыватели ветрового стекла.....	3-158		
Переключатель стеклоочистителя и омывателя заднего стекла.....	3-159		

Система мониторинга слепых зон (BVM) ...	3-186	Дополнительные функции системы климат-контроля .....	3-225
Настройки системы мониторинга слепых зон .....	3-186	Свежий воздух .....	3-225
Работа системы мониторинга слепых зон .....	3-187	Переключение режимов подачи воздуха при открытии люка в крыше .....	3-225
Неисправности системы мониторинга слепых зон .....	3-187	Автоматическое управление комфортом (для сиденья водителя) .....	3-226
Обогреватель .....	3-188	Вещевой ящик .....	3-227
Обогреватель заднего стекла .....	3-188	Отделение в центральной консоли .....	3-227
Система климат-контроля с ручным управлением .....	3-189	Перчаточный ящик .....	3-228
Обогрев и кондиционирование воздуха .....	3-190	Багажный лоток .....	3-228
Задняя климатическая установка .....	3-195	Особенности салона .....	3-229
Работа системы .....	3-198	Пепельница .....	3-229
Техническое обслуживание системы .....	3-201	Прикуриватель .....	3-229
Система климат-контроля с автоматическим управлением .....	3-204	Держатель для напитков .....	3-230
Автоматическое управление климатической установкой .....	3-205	Солнцезащитный козырек .....	3-232
Ручное управление климатической установкой .....	3-206	Розетка питания .....	3-233
Кнопка задней климатической установки .....	3-211	Блок инвертора переменного тока .....	3-235
Задняя климатическая установка .....	3-212	Зарядное USB-устройство .....	3-237
Работа системы .....	3-215	Система беспроводной зарядки смартфонов .....	3-238
Техническое обслуживание системы .....	3-218	Время .....	3-240
Устранение инея и запотевания с лобового стекла .....	3-221	Крючок для одежды .....	3-241
Система управления климатической установкой .....	3-222	Фиксатор(ы) для напольных коврик .....	3-241
Автоматическая система управления климатической установкой .....	3-223	Сетка багажника (держатель) .....	3-242
		Экран багажного отделения .....	3-243
		Боковая шторка .....	3-244
		Наружные функции .....	3-246
		Багажник на крыше .....	3-246



## ДОСТУП К ТРАНСПОРТНОМУ СРЕДСТВУ

### Дистанционный ключ (при наличии)



В автомобиле HYUNDAI применяется пульт дистанционного управления, который можно использовать для блокировки или разблокировки дверей (и крышки багажника) и даже для запуска двигателя.

1. Блокировка дверей
2. Разблокировка дверей
3. Разблокировка крышки багажника

### Блокирование

Для блокирования:

1. Закройте все двери, капот и багажник.
2. Нажмите кнопку блокирования дверей (1) на дистанционном ключе.
3. Двери блокируются. Произойдет мигание лампами аварийной сигнализации. Кроме того, наружные зеркала заднего вида сложатся, если в пользовательских настройках на ЖК-дисплее выбрано «Convenience [Комфорт] → Welcome mirror/light [Приветственная подсветка/умное зеркало] → On door unlock [При открытой двери]». **Подробная информация приводится в разделе «ЖК дисплей» этой главы.**
4. Убедиться в блокировании дверей по положению кнопок выключения замка двери внутри транспортного средства.

### ⚠ ОСТОРОЖНО

Не следует оставлять ключи в транспортном средстве, если в нем находятся дети без присмотра. Оставшиеся без присмотра дети могут вставить ключ в замок зажигания, могут нажимать на кнопки управления стеклоподъемниками с электрическим приводом, их действия могут также привести к движению транспортного средства, что может стать причиной серьезной травмы или смерти.

## Разблокирование

Для разблокирования:

1. Нажмите кнопку разблокирования дверей (2) на дистанционном ключе.
2. Производится разблокирование дверей. Огни аварийной сигнализации мигнут два раза. Кроме того, наружные зеркала заднего вида раскроются, если в пользовательских настройках на ЖК-дисплее выбрано «Convenience [Комфорт] → Welcome mirror/light [Приветственная подсветка/умное зеркало] → On door unlock [При открытой двери]». **Подробная информация приводится в разделе «ЖК дисплей» этой главы.**

### **i** Информация

Если в течение 30 секунд не будет открыта какая-либо дверь, двери автоматически блокируются.

## Разблокирование крышки багажника

Для разблокирования:

1. Нажмите и удерживайте кнопку разблокирования крышки багажника (3) на пульте ДУ более одной секунды.
2. Огни аварийной сигнализации мигнут два раза.

### **i** Информация

На кнопке написано слово «HOLD» (удерживать), что указывает на необходимость нажатия и удерживания кнопки больше одной секунды.

## Запуск

Подробная информация приведена в разделе «Запуск двигателя от внешнего источника» главы 5.

### **К СВЕДЕНИЮ**

**Для предотвращения повреждения дистанционного ключа:**

- Дистанционный ключ следует хранить вдали от воды и прочих жидкостей, а также источников огня. Если влага по какой-либо причине попадет внутрь электронного ключа или ключ подвергнется нагреву, это может стать причиной отказа внутренней цепи, что приводит к утере гарантийных обязательств изготовителя.
- Не роняйте дистанционный ключ.
- Защитите дистанционный ключ от воздействия экстремальных температур.

## Механический ключ



Если дистанционный ключ не функционирует должным образом, замки дверей могут быть заблокированы и разблокированы с помощью механического ключа.

Для раскладывания ключа следует нажать кнопку, после чего производится автоматическое раскладывание ключа.

Складывание ключа производится вручную при нажатой кнопке раскладывания.

## К СВЕДЕНИЮ

**Недопустимо складывать ключ без нажатия на кнопку. Это может стать причиной повреждения ключа.**

## Меры предосторожности при использовании дистанционного ключа

Дистанционный ключ не будет работать в любом из следующих случаев:

- Ключ вставлен в замок зажигания.
- Ключ находится вне зоны действия (приблизительно 10 м [30 футов]).
- Разряжена батарейка дистанционного ключа.
- Сигнал блокируется другими транспортными средствами или объектами.
- Чрезмерно низкая температура окружающей среды.

- Дистанционный ключ находится рядом с радиопередатчиком, рядом с радиостанцией или аэропортом, например, которыми могут создаваться помехи для нормальной работы дистанционного ключа.

Если дистанционный ключ не работает должным образом, открытие и закрытие дверей может производиться с помощью механического ключа. При наличии проблем с дистанционным ключом рекомендуется обратиться к официальному дилеру HYUNDAI.

Если дистанционный ключ находится рядом с мобильным телефоном, сигнал ключа может блокироваться сигналом мобильного телефона.

Это особенно важно при активном состоянии телефона (вызов или прием вызова, передача или прием текстовых сообщений или электронной почты).

Следует избегать расположения дистанционного ключа и мобильного телефона в одном месте. Желательно сохранять между двумя устройствами достаточное расстояние.

## **i** Информация

Изменения или модификации, не одобренные в явной форме стороной, которая несет ответственность за соблюдение нормативных требований, могут аннулировать право пользователя на эксплуатацию оборудования. На повреждение системы бесключевого доступа в результате внесения изменений или модификаций, не одобренных в явной форме стороной, которая несет ответственность за соблюдение нормативных требований, не распространяется действие гарантии.

Дистанционный ключ должен располагаться на расстоянии от электромагнитных материалов, которые могут препятствовать прохождению электромагнитных волн к поверхности ключа.

## Замена батарейки



Если дистанционный ключ не работает должным образом, попробуйте заменить батарейку.

Тип батарейки: CR2032

Замена батарейки:

1. Вставьте тонкий инструмент в прорезь и осторожно откройте крышку.
2. Снимите крышку АКБ при помощи отвертки.
3. Замените использованную батарейку на новую. Убедитесь, что батарейка вставлена правильно.

4. Установите на место крышку АКБ в порядке, обратном демонтажу, и закройте ее.

Если вы подозреваете, что дистанционный ключ поврежден или не работает должным образом, рекомендуется обратиться к официальному дилеру HYUNDAI.

### **⚠ ОСТОРОЖНО**

**ДАННЫЙ ПРОДУКТ СОДЕРЖИТ АККУМУЛЯТОР КНОПОЧНОГО ТИПА.**

**В случае проглатывания литиевый аккумулятор кнопочного типа может вызвать тяжелые или смертельные травмы в течение 2 часов. Аккумуляторные батареи должны храниться вне досягаемости детей.**

**Если вы считаете, что могли проглотить аккумулятор или он каким-либо иным образом попал в тело, немедленно обратитесь за медицинской помощью.**

## **i** Информация



Несоответствующая утилизация батареи может оказать вредное влияние на окружающую среду и здоровье человека. При утилизации аккумуляторной батареи должны строго соблюдаться все применимые нормы и правила местного законодательства.

## Электронный ключ (при наличии)

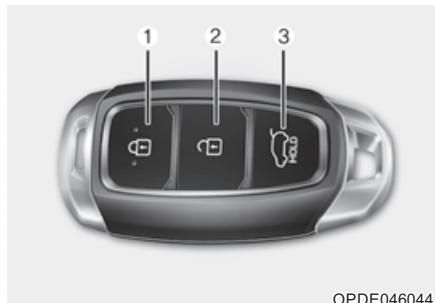

В автомобиле HYUNDAI применяется электронный ключ, который можно использовать для блокировки или разблокировки дверей (и крышки багажника) и даже для запуска двигателя.

1. Блокировка дверей
2. Разблокирование дверей
3. Разблокирование крышки багажника

## Блокирование



Для блокирования

1. Закройте все двери, капот и багажник.
2. Нажмите кнопку блокирования на ручке двери, или кнопку блокирования дверей (1) на электронном ключе.

3. Производится мигание лампами аварийной сигнализации. Кроме того, наружные зеркала заднего вида сложатся, если в пользовательских настройках на ЖК-дисплее выбрано «Convenience [Комфорт] → Welcome mirror/light [Приветственная подсветка/умное зеркало] → On door unlock [При открытой двери]». **Подробная информация приводится в разделе «ЖК дисплей» этой главы.**

4. Убедиться в блокировании дверей по положению кнопок выключения замка двери внутри транспортного средства.

### Информация

Кнопка на ручке двери будет работать только в том случае, если электронный ключ находится на расстоянии 0,7~1 м (28~40 дюймов) от внешней ручки двери.

При любом из перечисленных ниже условий, даже при нажатии кнопки на наружной ручке, двери не будут заблокированы и в течение трех секунд будет подаваться звуковой сигнал:

- Электронный ключ находится в автомобиле.
- Кнопка пуска/останова двигателя находится в положении АСС или ON.
- Открыта какая-либо дверь, за исключением крышки багажника.

 **ОСТОРОЖНО**

**Не следует оставлять электронный ключ в транспортном средстве, если в нем находятся дети без присмотра. Оставшиеся без присмотра дети могут нажать на кнопку пуска/остановки двигателя, могут нажимать на кнопки управления стеклоподъемниками с электрическим приводом, их действия могут также привести к движению транспортного средства, что может стать причиной серьезной травмы или смерти.**

### **Разблокирование**

Для разблокирования:

1. Необходимо иметь при себе электронный ключ.
2. Нажмите кнопку на ручке двери или кнопку разблокирования дверей (2) на электронном ключе.
3. Производится разблокирование дверей. Огни аварийной сигнализации мигнут два раза. Кроме того, наружные зеркала заднего вида раскроются, если в пользовательских настройках на ЖК-дисплее выбрано «Convenience [Комфорт] → Welcome mirror/light [Приветственная подсветка/умное зеркало] → On door unlock [При открытой двери]». **Подробная информация приводится в разделе «ЖК дисплей» этой главы.**

### **i** Информация

- Кнопка на ручке двери будет работать только в том случае, если электронный ключ находится на расстоянии 0,7~1 м (28~40 дюймов) от внешней ручки двери. При этом без использования электронного ключа могут быть открыты и все другие двери.
- Если в течение 30 секунд не будет открыта какая-либо дверь, двери автоматически блокируются.

### **Разблокирование крышки багажника**

Для разблокирования:

1. Необходимо иметь при себе электронный ключ.
2. Нажмите кнопку в ручке крышки багажника или кнопку разблокирования багажника (3) на электронном ключе и удерживайте более одной секунды.
3. Огни аварийной сигнализации мигнут два раза.

### **i** Информация

- Тип А : Крышка багажника без электропривода
  - Кнопка разблокирования крышки багажника (3) только разблокирует крышку багажника. Она не выполняет автоматическое открывание замка и крышки багажника. При использовании кнопки разблокирования крышки багажника для открытия багажника все равно потребуются нажать на кнопку на ручке крышки багажника.
  - Если крышка багажника не будет открыта в течение 30 с после разблокирования, то она автоматически заблокируется.
- Тип В : Крышка багажника с электроприводом
  - Крышка багажника с электроприводом может работать при остановленном двигателе. Однако крышка багажника с электроприводом расходует много электроэнергии автомобиля. Для предотвращения разрядки АКБ не используйте его слишком часто (примерно более 10 раз подряд).

### Запуск

Двигатель можно запустить, не вставляя ключ. **Более подробные сведения см. в главе 5 «Кнопка пуска и останова двигателя».**

### **i** Информация

Предотвращение блокирования/разблокирования дверей/крышки багажника

- Включение функции

При остановленном двигателе, нажмите кнопку блокировки на электронном ключе и сразу нажмите на кнопку разблокирования, удерживая кнопку более 4 секунд. При включении функции огни аварийной сигнализации мигнут четыре раза.

- Принцип работы функции

При включении функции двери и крышка багажника не будут заблокированы или разблокированы при нажатии на кнопку внешней ручки двери или переключатель открытия багажника (имея при себе электронный ключ). К тому же, система приветствия (если имеется) и автоматическое управление дверью багажника (если имеется) не будут действовать при приближении к автомобилю с электронным ключом.

- Выключение функции

Чтобы выключить функцию, нажмите на кнопку блокировки или разблокировки дверей на электронном ключе.

### К СВЕДЕНИЮ

Для предотвращения повреждения электронного ключа:

- Электронный ключ следует хранить вдали от воды и прочих жидкостей, а также источников огня. Если влага по какой-либо причине попадет внутрь электронного ключа или ключ подвергнется нагреву, это может стать причиной отказа внутренней цепи, что приводит к утере гарантийных обязательств изготовителя.
- Не роняйте электронный ключ.
- Защищайте электронный ключ от воздействия экстремальных температур.



### **Механический ключ**

Если электронный ключ не функционирует должным образом, замки дверей могут быть заблокированы и разблокированы с помощью механического ключа.

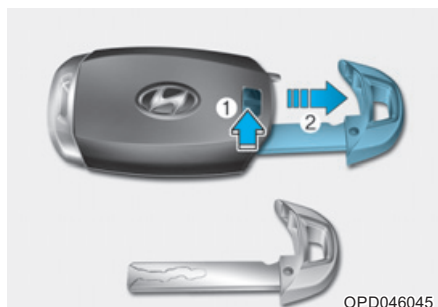

Переместите рычаг разблокировки в направлении стрелки (1), затем извлеките механический ключ (2). Вставьте механический ключ в отверстие для ключа в двери.

Для установки механического ключа на место необходимо вставить ключ в отверстие и нажать на него до щелчка.

### **Потеря электронного ключа**

Для одного транспортного средства может быть зарегистрировано не более двух электронных ключей. В случае утери электронного ключа рекомендуется немедленно доставить транспортное средство и второй ключ в официальный центр технического обслуживания HYUNDAI (своим ходом или на буксире, в случае необходимости).

### **Меры предосторожности при использовании электронного ключа**

Электронный ключ может не работать в любом из следующих случаев:

- Электронный ключ находится рядом с радиопередатчиком, например, рядом с радиостанцией или аэропортом, которые могут создавать помехи для нормальной работы передатчика.

- Электронный ключ находится рядом с мобильной приемопередающей радиосистемой или мобильным телефоном.
- Рядом с транспортным средством используется электронный ключ другого автомобиля.

Если электронный ключ не работает должным образом, открытие и закрытие дверей может производиться с помощью механического ключа. При наличии проблем с электронным ключом рекомендуется обратиться к официальному дилеру HYUNDAI.

Если электронный ключ находится рядом с мобильным телефоном, сигнал ключа может блокироваться сигналом мобильного телефона. Это особенно важно при активном состоянии телефона (вызов или прием вызова, передача или прием текстовых сообщений или электронной почты).

Следует избегать расположения электронного ключа и мобильного телефона в одном месте. Желательно сохранять между двумя устройствами достаточное расстояние.

**i** **Информация**

Изменения или модификации, не одобренные в явной форме стороной, которая несет ответственность за соблюдение нормативных требований, могут аннулировать право пользователя на эксплуатацию оборудования. На повреждение системы бесключевого доступа в результате внесения изменений или модификаций, не одобренных в явной форме стороной, которая несет ответственность за соблюдение нормативных требований, не распространяется действие гарантии.

**К СВЕДЕНИЮ**

Электронный ключ должен располагаться на расстоянии от электромагнитных материалов, которые могут препятствовать прохождению электромагнитных волн к поверхности ключа.

**К СВЕДЕНИЮ**

Покидая автомобиль, всегда забирайте электронный ключ с собой. Если электронный ключ останется вблизи транспортного средства, аккумуляторная батарея транспортного средства может разрядиться.

**Замена батарейки**



Если электронный ключ не работает должным образом, следует заменить батарейку.

Тип батарейки: CR2032

Замена батарейки:

1. Извлеките механический ключ.
2. Вскройте заднюю крышку электронного ключа с помощью тонкого инструмента.
3. Замените использованную батарейку на новую. Убедитесь, что батарейка вставлена правильно.
4. Установите на место заднюю крышку электронного ключа.

Если электронный ключ поврежден или не работает должным образом, рекомендуется обратиться к официальному дилеру HYUNDAI.

### ОСТОРОЖНО

**ДАННЫЙ ПРОДУКТ СОДЕРЖИТ АККУМУЛЯТОР КНОПОЧНОГО ТИПА.**

**В случае проглатывания литиевый аккумулятор кнопочного типа может вызвать тяжелые или смертельные травмы в течение 2 часов. Аккумуляторные батареи должны храниться вне досягаемости детей.**

**Если вы считаете, что могли проглотить аккумулятор или он каким-либо иным образом попал в тело, немедленно обратитесь за медицинской помощью.**

### Информация



**Несоответствующая утилизация батарей может оказать вредное влияние на окружающую среду и здоровье человека. При утилизации аккумуляторной батареи должны строго соблюдаться все применимые нормы и правила местного законодательства.**

### Система иммобилайзера

Система иммобилайзера защищает автомобиль от кражи. Если используется ключ (или устройство) с несоответствующим кодированием, топливная система двигателя отключается.

При переводе ключа зажигания в положение ON индикатор системы иммобилайзера должен загореться на короткий промежуток времени, а затем погаснуть. Если индикатор начинает мигать, системой не распознан код ключа.

Переведите ключ зажигания в положение LOCK/OFF, затем переведите его обратно в положение ON.

Системой может не распознаваться код ключа, если рядом находится другой ключ или металлический предмет (цепочка для ключа, например). Пуск двигателя может оказаться невозможным, так как металл препятствует передаче сигнала транспондером.

Если системой периодически не распознается код ключа, рекомендуется обратиться к дилеру HYUNDAI.

Недопустимо вносить изменения в эту систему или добавлять к ней другие устройства. Вероятные при этом электрические неисправности могут нарушить работоспособность транспортного средства.

**⚠ ОСТОРОЖНО**

**В целях предотвращения угона автомобиля не оставляйте запасные ключи рядом с автомобилем. Ваш пароль от иммобилайзера уникален, не сообщайте его никому.**

**К СВЕДЕНИЮ**

Транспондер ключа является важной частью системы иммобилайзера. Она разработана для многолетней бесперебойной работы, однако нужно избегать воздействия влаги, статического электричества и грубого обращения. В противном случае может возникнуть сбой системы иммобилайзера.

## ЗАМКИ ДВЕРЕЙ

### Управление замками двери снаружи транспортного средства

#### Механический ключ

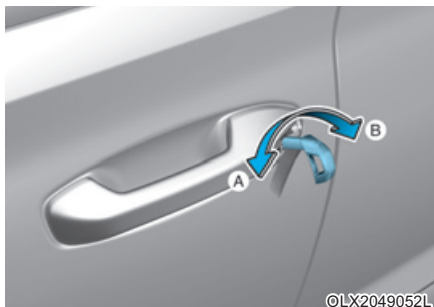
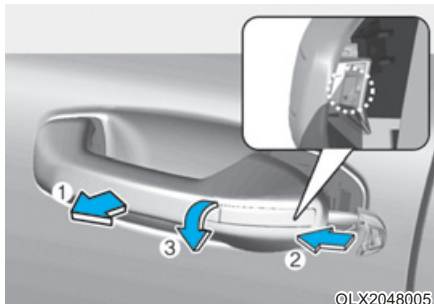

[A]: Разблокирование, [B]: Блокирование

Сперва потяните внешнюю ручку двери (1) и нажмите на крючок (2), расположенный внутри внешней ручки двери, с помощью механического ключа. Демонтировать крышку (3) и опустить ее вниз, соблюдая необходимую осторожность для предотвращения ее повреждения.

Поверните ключ в сторону задней части автомобиля для блокирования и в сторону передней части автомобиля для разблокирования.

При блокировании и разблокировании двери водителя ключом происходит блокирование или разблокирование двери водителя.

После разблокирования замков двери могут быть открыты с помощью ручки.

Для закрытия двери нажмите на нее рукой. Убедитесь в надежности закрытия дверей.

#### Дистанционный ключ



Для блокирования дверей должна быть нажата кнопка блокирования дверей (1) на дистанционном ключе.

Для разблокирования дверей должна быть нажата кнопка разблокирования дверей (2) на дистанционном ключе.

После разблокирования замков двери могут быть открыты с помощью ручки.

Для закрытия двери нажмите на нее рукой. Убедитесь в надежности закрытия дверей.

### Электронный ключ

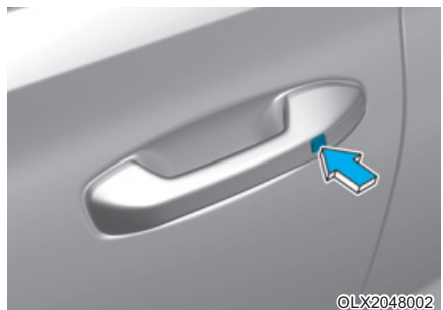

©LX2048002



OPDE046004

Для разблокирования дверей используется кнопка на наружной ручке двери (при этом необходимо иметь при себе электронный ключ) или кнопка разблокирования дверей на электронном ключе.

После разблокирования замков двери могут быть открыты с помощью ручки.

Для закрытия двери нажмите на нее рукой. Убедитесь в надежности закрытия дверей.

Для блокирования дверей используется кнопка на наружной ручке двери (при этом необходимо иметь при себе электронный ключ) или кнопка блокирования дверей на электронном ключе.

### **i** Информация

- В холодных и влажных климатических зонах могут наблюдаться нарушения в работе замка и механизмов дверей в результате замерзания.
- Если дверь блокируется/разблокируется несколько раз в течение короткого промежутка времени с использованием ключа автомобиля или переключателя блокировки двери, система может перестать функционировать для защиты цепи и предотвращения повреждений составляющих системы.

## Управление замками дверей изнутри транспортного средства

**С помощью кнопки блокирования дверей**

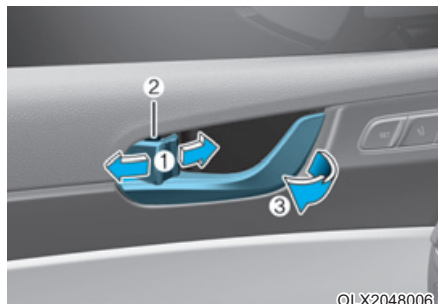

- Чтобы отпереть дверь, сместите кнопку блокировки двери (1) в положение «Unlock» (разблокировать). В этом случае будет видна красная метка (2) на кнопке блокировки двери.
- Чтобы запереть дверь, сместите кнопку блокировки двери (1) в положение «Lock» (заблокировать). Если дверь заперта, красная метка (2) на кнопке блокировки двери не видна.

- Чтобы открыть дверь, протяните ручку двери (3).
- Передние двери не могут быть заблокированы, если ключ находится в замке зажигания а передняя дверь открыта.
- Если электронный ключ находится в салоне и открыта какая-либо дверь, запереть двери электронным ключом невозможно.

### **i** Информация

Если вы находитесь в автомобиле и электрический дверной замок не срабатывает, чтобы открыть дверь попробуйте выполнить одно или некоторые из следующих действий:

**Попытайтесь несколько раз разблокировать дверь (используя кнопку блокировки и кнопку электронного ключа), и при этом одновременно тяните внутреннюю ручку двери.**

**Попытайтесь воспользоваться замками и ручками других дверей.**

**Опустите стекло передней двери и откройте дверь механическим ключом снаружи.**

**При помощи переключателя центрального замка блокировки/разблокировки дверей**



При нажатии на (1) часть (1) переключателя производится блокирование всех дверей.

- Если любая дверь открыта, то при нажатии кнопки блокировки (1) переключателя блокировки центрального замка двери не будут заблокированы.

- Если электронный ключ находится в салоне и любая из дверей открыта, двери не могут быть заблокированы, даже если будет нажата кнопка (1) переключателя централизованного управления замками дверей.

При нажатии на (2) часть (2) переключателя производится разблокирование всех дверей.

### ОСТОРОЖНО

- При движении транспортного средства все двери должны быть закрыты и заблокированы. Если двери разблокированы, вероятность быть выброшенным из транспортного средства в случае аварии возрастает.
- Не следует тянуть за внутреннюю ручку двери со стороны водителя (или пассажира) во время движения транспортного средства.

### ОСТОРОЖНО

Недопустимо оставлять в транспортном средстве без присмотра детей или животных. Закрытое транспортное средство под воздействием солнечных лучей очень сильно нагревается, что может стать причиной травмы или смерти детей или животных, которые не могут выбраться из транспортного средства без посторонней помощи. Дети могут включать различные средства управления транспортным средством, в результате чего могут получить травму, или же им может быть причинен вред в результате проникновения в транспортное средство посторонних людей.

### ОСТОРОЖНО

Если транспортное средство не будет заблокировано, вероятно его непроизвольное перемещение.

Для обеспечения безопасности автомобиля необходимо нажать на педаль тормоза, нажать на кнопку «Р» (парковка), включить стояночный тормоз, выключить зажигание, закрыть все окна, заблокировать все двери и всегда держать ключ при себе.



### **⚠ ОСТОРОЖНО**

При открытии двери вероятно ее повреждение или получение травмы от проезжающих мимо транспортных средств. Соблюдайте осторожность при открывании дверей - проверьте наличие движущихся автомобилей, мотоциклов, велосипедов или пешеходов в направлении открываемой двери.

### **⚠ ОСТОРОЖНО**

Длительное нахождение в транспортном средстве в очень жаркую или очень холодную погоду представляет опасность для здоровья и жизни. Запрещается блокировать двери транспортного средства снаружи, если в салоне находятся люди.

### **Функция автоматического блокирования и разблокирования дверей**

#### ***Система разблокирования дверей при столкновении (при наличии)***

В случае столкновения, в результате которого произойдет срабатывание надувных подушек безопасности, производится разблокирование всех дверей.

#### ***Система блокировки дверей во время движения (при наличии)***

Все двери автоматически блокируются, когда скорость транспортного средства становится больше 15 км/ч (9 миль в час).

Активировать или деактивировать функции автоматической блокировки/разблокировки дверей можно в режиме User Settings (Пользовательские настройки) на ЖК-дисплее. **Подробная информация приводится в разделе «ЖК дисплей» этой главы.**

### **Устройство блокировки замков задних дверей, предотвращающее их открытие детьми (при наличии)**



Устройство блокировки замка для защиты детей используется для предотвращения открытия задних дверей детьми. Устройство блокировки замка для защиты детей должно использоваться всегда, когда в транспортном средстве находятся дети.

Устройство блокировки замка для защиты детей расположено на кромке каждой задней двери. Когда устройство блокировки замка для защиты детей находится в положении блокирования, задняя дверь не может быть открыта с помощью внутренней дверной ручки.

Чтобы заблокировать замок для защиты детей, вставьте плоский инструмент (например, отвертку) (1) в паз и поверните его в положение блокировки, как показано на изображении.

Для возможности открытия задних дверей изнутри устройство должно быть разблокировано (2).

### **⚠ ОСТОРОЖНО**

**Если ребенок случайно откроет дверь при движении транспортного средства, он может выпасть наружу. Устройство блокировки замка для защиты детей должно использоваться всегда, когда в транспортном средстве находятся дети.**

### **Блокировка для защиты детей с электроприводом (при наличии)**

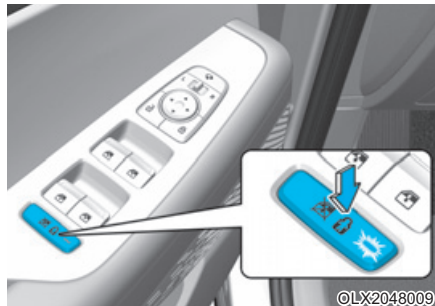

Если кнопка блокировка для защиты детей с электроприводом нажата, а индикатор горит, задние пассажиры не смогут разблокировать задние двери изнутри автомобиля. Для выключения блокировки для защиты детей с электроприводом нажмите кнопку блокировки для защиты детей с электроприводом еще раз. При этом индикатор погаснет.

Система безопасного выхода (SEA) срабатывает при условии включения блокировки для защиты детей с электроприводом и выборе функции безопасного выхода (SEA) на комбинации приборов. Система безопасного выхода (SEA) не выполняет автоматическое включение блокировки для защиты детей с электроприводом.

Блокировка для защиты детей с электроприводом функционирует в течение приблизительно 10 минут после извлечения ключа зажигания или его перевода в положение LOCK (блокировка) или OFF (выкл).

Если ваш автомобиль оснащен системой блокировки для защиты детей с электроприводом, устройство блокировки замков задних дверей, предотвращающее их открывание детьми с ручным управлением не устанавливается.

\* При включении блокировки для защиты детей с электроприводом задние пассажиры также не смогут открыть или закрыть задние стекла. Более подробная информация приводится в разделе «Окна» в этой главе.

## СИСТЕМА КОНТРОЛЯ БЕЗОПАСНОГО ВЫХОДА (SEA) (ПРИ НАЛИЧИИ)

**⚠ ВНИМАНИЕ**



OTM048424L

Если система электронной блокировки для защиты детей не срабатывает при нажатии на кнопку активации этой системы, отображается сообщение и звучит сигнал.

В этом случае рекомендуется обратиться к официальному дилеру HYUNDAI для проверки транспортного средства.

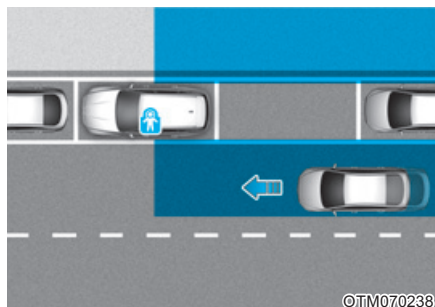

OTM070238

Если после остановки автомобиля и открытия пассажирской двери будет обнаружено приближающееся сзади транспортное средство, система безопасной высадки из автомобиля предупредит водителя с помощью сообщения и звукового сигнала, чтобы предотвратить столкновение.

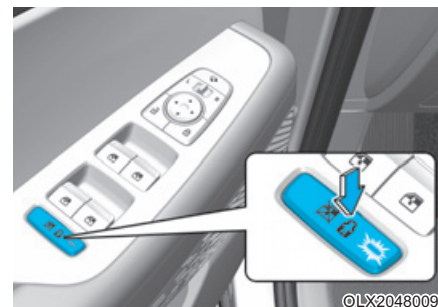

OLX2048009

Кроме того, если будет обнаружено приближающееся сзади транспортное средство, когда устройство блокировки замка для защиты детей находится в положении «LOCK» (Блокировка), блокировка замка для защиты детей не будет снята для предотвращения открытия задних дверей, даже если водитель нажмет кнопку разблокирования.

**⚠ ВНИМАНИЕ**

Время выдачи предупреждения зависит от скорости приближающегося транспортного средства.

## Датчик обнаружения



[1]: задний угловой радар

Смотрите точное расположение датчиков обнаружения на иллюстрации выше.

### ВНИМАНИЕ

**Подробнее о мерах предосторожности, касающихся задних угловых радаров, см. в разделе «Вспомогательная система предотвращения столкновения в слепой зоне (BCA)» в этой главе.**

## Настройки системы обеспечения безопасного выхода

### Настройка функций

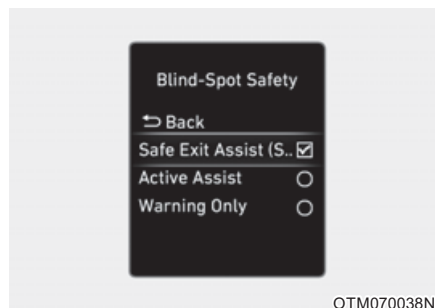

### Обеспечение безопасной высадки из автомобиля

При работающем двигателе в меню «Settings» (Настройки) установите флажок «Driver Assistance» (Помощь водителю) → «Blind-Spot Safety» (Безопасность в слепой зоне) → «Safe Exit Assist (SEA)» (Система безопасной высадки из автомобиля [SEA]), чтобы включить систему безопасной высадки из автомобиля, либо снимите этот флажок, чтобы отключить систему.

### ОСТОРОЖНО

Водителю следует быть внимательным, чтобы избежать непредвиденной и опасной ситуации. Если пункт «Safe Exit Assist» (Контроль безопасного выхода) не выбран, система обеспечения безопасного выхода не работает.

### Информация

После перезапуска двигателя для вспомогательной системы контроля безопасного выхода используются последние настройки.

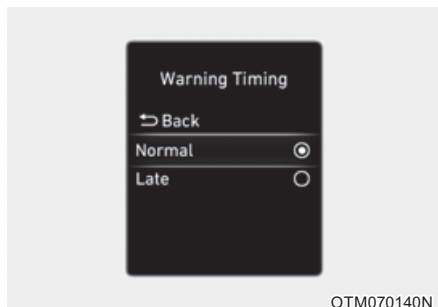

### Таймер предупреждений

При включенном двигателе в меню «Settings» (Настройки) выберите пункт «Driver Assistance» (Помощь водителю) → «Warning Timing» (Таймер предупреждений), чтобы изменить первоначальную скорость выдачи предупреждений для системы обеспечения безопасного выхода.

В новом автомобиле для таймера предупреждений установлено значение «Normal» (Стандартный). При изменении таймера предупреждений время выдачи предупреждения других систем помощи водителю может измениться.

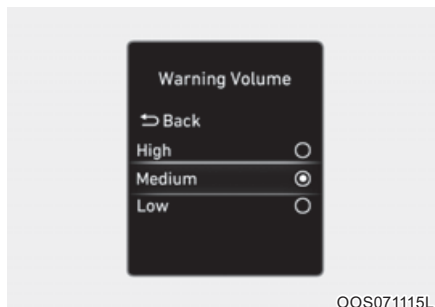

### Громкость предупреждений

При работающем двигателе в меню

«Settings» (Настройки) выберите пункт «Driver Assistance» (Помощь водителю) → «Warning Volume» (Громкость предупреждений) и настройте громкость предупреждений для вспомогательной системы безопасного выхода, выбрав одно из значений «High» (Высокая), «Medium»

(Средняя) или «Low» (Низкая).

Если изменить громкость предупреждения, громкость предупреждения других систем помощи водителю также может измениться.



### ВНИМАНИЕ

- Настройки таймера и громкости предупреждения относятся ко всем функциям вспомогательной системы безопасного выхода.
- Даже если для таймера предупреждения выбрано значение «Standard» (Стандартный), в случае быстрого приближения сзади другого транспортного средства может казаться, что предупреждение запаздывает.
- Выберите для таймера предупреждений значение «Late» (Позже), если трафик небольшой, а скорость движения низкая.

## Работа системы обеспечения безопасного выхода

### Предупреждение и управление

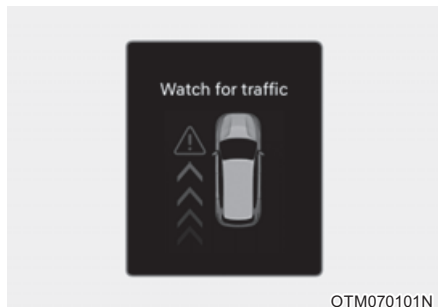

### Предупреждение об угрозе столкновения при выходе из автомобиля

- Если в момент открывания двери будет обнаружено приближающееся сзади транспортное средство, на приборной панели появится предупреждающее сообщение «Watch for traffic» (Осмотритеесь) и прозвучит звуковое оповещение.

- Система обеспечения безопасного выхода предупреждает водителя при условии, что скорость вашего автомобиля ниже 3 км/ч (2 миль/ч), а скорость приближающегося сзади транспортного средства выше 6 км/ч (4 миль/ч).

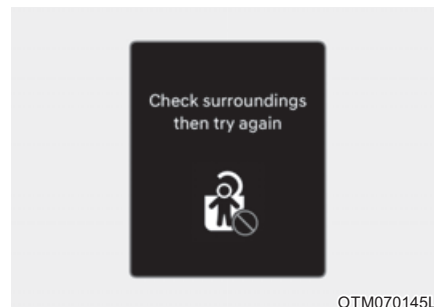

### Система контроля безопасного выхода связана с электронным замком для защиты детей

- Если будет обнаружено приближающееся сзади транспортное средство при включенной электронной блокировке замка для защиты детей, задние двери нельзя будет разблокировать, даже если водитель попытается сделать это с помощью кнопки электронной блокировки замка для защиты детей. На наружном зеркале заднего вида загорится индикатор, а на приборной панели появится предупреждающее сообщение «Check surroundings then try again» (Проверить окружение перед выкл. блокировки). 3-25

- Система обеспечения безопасного выхода предупреждает водителя при условии, что скорость вашего автомобиля ниже 3 км/ч (2 миль/ч), а скорость приближающегося сзади транспортного средства выше 6 км/ч (4 миль/ч).
- Подробная информация о кнопке электронной блокировки замка для защиты детей см. в главе 3 «Электронная блокировка замка для защиты детей».



### ВНИМАНИЕ

Если водитель снова нажимает на кнопку электронной блокировки замка для защиты детей в течение 10 секунд после появления предупреждающего сообщения, вспомогательная система обеспечения безопасного выхода считает, что водитель открыл двери с учетом обстановки позади автомобиля. Электронная блокировка замка для защиты детей будет отключена (индикатор на кнопке погаснет) и задние двери будут разблокированы. Всегда следите за окружающей обстановкой перед нажатием на кнопку отключения электронной блокировки замка для защиты детей.



### ОСТОРОЖНО

При использовании вспомогательной системы обеспечения безопасного выхода необходимо принять указанные ниже меры предосторожности.

- Для вашей безопасности измените настройки после парковки автомобиля в безопасном месте.
- Если отображается предупреждающее сообщение или генерируется звуковой сигнал какой-либо другой системы, сообщение системы обеспечения безопасного выхода может не отображаться, а звуковое предупреждение не воспроизводиться.
- Звуковое предупреждение вспомогательной системы обеспечения безопасного выхода можно не услышать в шумной обстановке.

- Система безопасной высадки из автомобиля срабатывает не во всех ситуациях и не в состоянии предотвратить все столкновения.
- Система безопасной высадки из автомобиля может вырабатывать предупреждение для водителя с задержкой или не вырабатывать его вовсе в зависимости от дорожных условий и манеры управления автомобилем. Всегда следите за окружающей обстановкой.
- В случае аварии, возникающей при высадке из автомобиля, ответственность за нее несут водитель и пассажиры. Перед выходом из автомобиля следует обязательно оценить окружающую обстановку.

- Никогда специально не испытывайте работу системы безопасной высадки из автомобиля. Это может привести к серьезным травмам или смерти.
- Вспомогательная система обеспечения безопасного выхода не работает, если неисправна система контроля «мертвых» зон. Предупреждение системы контроля «мертвых» зон появится в указанных ниже обстоятельствах:
  - датчик системы контроля «мертвых» зон или близлежащие области загрязнены или скрыты;
  - система контроля «мертвых» зон не выдает предупреждения для пассажиров или выдает ложное предупреждение.

### **i** Информация

После остановки двигателя вспомогательная система обеспечения безопасного выхода работает еще в течение приблизительно 3 минут, но немедленно выключается при блокировке дверей.



## Неисправности и ограничения системы обеспечения безопасного выхода

### Неисправности системы безопасной высадки

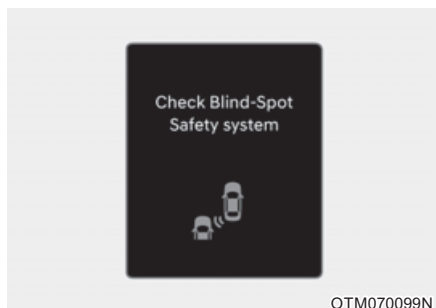

Если система обеспечения безопасного выхода работает некорректно, на приборной панели на несколько секунд появится сообщение «Check Blind-Spot Safety system» (Проверить системы контроля «мёртвых» зон) и загорится основной сигнальный индикатор (⚠). В таком случае рекомендуется обратиться к официальному дилеру продукции марки HYUNDAI для проверки автомобиля.

3-28

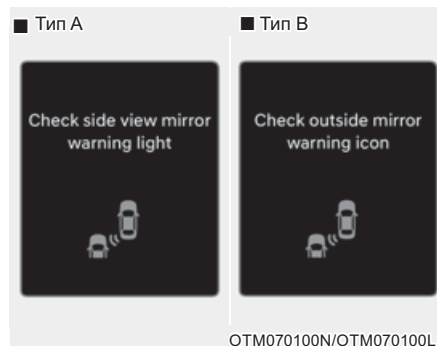

Если световой индикатор на наружном зеркале заднего вида работает неправильно, на приборной панели на несколько секунд появится сообщение «Check side view mirror warning light» или «Check outside mirror warning icon» (Проверить предупреждение наружных зеркал) и загорится основной сигнальный индикатор (⚠). В таком случае рекомендуется обратиться к официальному дилеру продукции марки HYUNDAI для проверки автомобиля.

### Отключение системы безопасной высадки

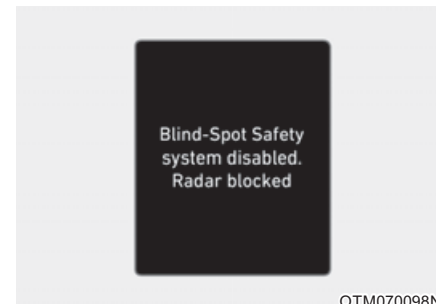

Если поверхность заднего бампера рядом с задним угловым радаром или датчиком покрыта посторонними веществами, например снегом или дождевой водой, или на автомобиле установлен прицеп либо навесной держатель, может снизиться качество обнаружения объектов. Кроме того, может быть временно ограничена функциональность системы безопасной высадки из автомобиля либо эта система может быть отключена.

В этом случае сообщение «Blind-Spot Safety system disabled. Radar blocked» (Система обеспечения безопасности при пересеченном движении сзади отключена. Радар заблокирован.) появится на приборной панели.

После удаления посторонних предметов или прицепа и перезапуска двигателя система контроля безопасного выхода будет работать в нормальном режиме.

Если после их удаления нормальная работа системы не восстанавливается, рекомендуется обратиться к официальному дилеру продукции марки HYUNDAI для проверки автомобиля.

### ОСТОРОЖНО

- Даже если на приборной панели не отображается предупреждающее сообщение, система безопасной высадки из автомобиля может работать неправильно.
- Система безопасной высадки из автомобиля может функционировать некорректно, если в зоне обнаружения (например, на открытой местности) непосредственно после запуска двигателя не удастся обнаружить никакие объекты или если датчик обнаружения заблокирован посторонними веществами непосредственно после запуска двигателя.

### ВНИМАНИЕ

Выключите систему безопасной высадки из автомобиля, чтобы установить или отцепить прицеп, снять крепление для велосипеда или другое навесное оборудование. Включите систему безопасной высадки из автомобиля после завершения установки/снятия оборудования.

### **Ограничения системы безопасной высадки из автомобиля**

Система обеспечения безопасного выхода может работать неправильно или непредсказуемо в указанных ниже обстоятельствах.

- Если вы выходите из автомобиля в месте, заросшем высокой травой или деревьями.
- Если вы выходите из автомобиля на мокрой дороге.
- Слишком высокая или слишком низкая скорость приближающегося транспортного средства.

### **Информация**

Подробнее об ограничениях, касающихся заднего углового радара, см. в разделе «Вспомогательная система предотвращения столкновения в слепой зоне (BCA)» в главе 5.

### **ОСТОРОЖНО**

- Система безопасной высадки из автомобиля может работать неправильно при воздействии сильных электромагнитных волн.
- Система безопасной высадки из автомобиля может не работать в течение 3 секунд после запуска автомобиля или после инициализации задних угловых радаров.

### **Система предупреждения о пассажирах сзади (ROA) (при наличии)**

Система предупреждения о пассажирах сзади (ROA) предназначена для уведомления водителя о том, что на задних сиденьях присутствуют пассажиры. Данная система срабатывает при покидании водителем автомобиля.

- 1-е предупреждение
  - При открытии передней двери после того, как задняя дверь была открыта и закрыта, и последующего отключения двигателя, на комбинации приборов отображается сообщение «Check rear seats [Проверить задние сиденья]».
- 2-е предупреждение
  - 2-е предупреждение срабатывает после 1-го предупреждения, когда водитель закрывает и блокирует все двери, а в салоне автомобиля определяется движение. Приблизительно на 25 секунд включится клаксон.

Если системой продолжает определяться движение, сигнализация срабатывает до 8 раз.

- Чтобы выключить сигнализацию, разблокируйте автомобиль пультом дистанционного управления или электронным ключом.

- Система обнаруживает движение в салоне автомобиля в течение 24 часов после блокировки дверей.

\* 2-е предупреждение может сработать только после 1-го предупреждения.

\* Активировать или деактивировать система предупреждения о пассажирах сзади (ROA) можно в режиме User Settings (Пользовательские настройки) на ЖК-дисплее. (Convenience [Комфорт] → Rear Occupant Alert [Тревога пассажира Сзади])

**⚠ ВНИМАНИЕ**

■ Комбинация приборов



OTM048165L

■ Рулевое колесо (тип А, тип В)



OTM048421

- Убедитесь, что все стекла закрыты. При открытых стеклах может сработать сигнализация, так как система может определить постороннее перемещение (например, ветер или насекомые).

- Если вы не хотите использовать систему предупреждения о пассажирах сзади (ROA), нажмите кнопку OK на рулевом колесе после 1-го предупреждения на комбинации приборов. Данное действие однократно предотвратит срабатывание 2-го предупреждения.

**⚠ ВНИМАНИЕ**

- Если внутри автомобиля имеются сложенные друг на друга ящики и другие объекты, система может не распознать препятствия. Кроме того, система может сработать при падении ящиков или объектов.
- Датчик может не сработать надлежащим образом, если его поле видимости перекрыто посторонними объектами.

- Предупреждение может сработать в случае определения движения на сиденье водителя или пассажира.
- Предупреждение может сработать при заблокированных дверях во время мойки автомобиля или находящемся поблизости источнике вибрации или шума.
- При дистанционном пуске (при наличии) определение движения внутри салона прекращается.

### ОСТОРОЖНО

- Даже если ваш автомобиль оборудован системой предупреждения о пассажирах сзади (ROA), обязательно проверяйте задние сиденья автомобиля перед тем, как покинуть его.

Предупреждение может не сработать в следующих случаях:

- Движение не продолжается минимальное количество времени или движение слишком незначительное.
- Пассажир на заднем сиденье закрыт каким-либо препятствием, таким как одеяло.
- Также сохраняйте бдительность и следите за безопасностью пассажиров, так как функция обнаружения и 2-е предупреждение может не сработать в зависимости от условий окружающей среды и определенных обстоятельств.

- Если ребенок сидит на сиденье автомобиля без детской удерживающей системы.

## СИСТЕМА ПРОТИВОУГОННОЙ СИГНАЛИЗАЦИИ

Эта система предназначена для защиты транспортного средства и ценных вещей. При перечисленных ниже случаях будет непрерывно подаваться звуковой сигнал и будут мигать лампы аварийной сигнализации:

- Дверь открыта без использования электронного или дистанционного ключа.
- Крышка багажника открывается без использования пульта ДУ или электронного ключа.
- Открывается капот.

Подача сигнала тревоги продолжается в течение 30 секунд, затем выполняется сброс системы. Для отключения сигнализации нужно разблокировать двери с помощью пульта ДУ или электронного ключа.

Система противоугонной сигнализации автоматически включается через 30 секунд после блокировки дверей и крышки багажника. Для активизации системы необходимо заблокировать двери и крышку багажника снаружи транспортного средства с помощью пульта ДУ, электронного ключа или нажатия кнопки на внешней ручке двери электронным ключом.

Если после включения охранной системы откроется любая дверь, крышка багажника или капот без использования пульта ДУ или электронного ключа, то будет подаваться сигнал тревоги.

Противоугонная сигнализация не включится, если открыта любая дверь, крышка багажника или капот. Если система не включается, необходимо убедиться, что все двери, капот и капот полностью закрыты.

Недопустимо вносить изменения в эту систему или добавлять к ней другие устройства.

### **i** Информация

- Не следует блокировать двери, если в транспортном средстве находятся люди. Если остающиеся в транспортном средстве люди откроют дверь, произойдет активизация противоугонной сигнализации.
- Если транспортное средство не снято с охраны с помощью дистанционного или электронного ключа, открыть дверь механическим ключем, включить зажигание (для дистанционного ключа) или запустить двигатель (для электронного ключа) и подождать 30 секунд.
- Если в течение 30 с после отключения системы не будет открыта ни одна дверь или крышка багажника, то система снова включится.



**i** **Информация**

На автомобилях, оборудованных противоголоной системой имеется лейбл следующего содержания:

- 1. ОСТОРОЖНО**
- 2. ОХРАННАЯ СИСТЕМА**

## СИСТЕМА ПАМЯТИ ПОЛОЖЕНИЙ СИДЕНЬЯ ВОДИТЕЛЯ (ПРИ НАЛИЧИИ)

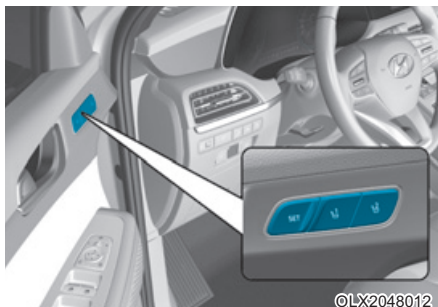

Система памяти положений сиденья водителя позволяет сохранять и восстанавливать перечисленные ниже положения простым нажатием кнопки.

- Положение сиденья водителя
- Положение наружного зеркала заднего вида
- Яркость подсветки панели приборов
- Положение и яркость проекции на ветровое стекло (HUD) (при наличии)

### ⚠ ОСТОРОЖНО

Никогда не пытайтесь управлять системой памяти положения сиденья водителя во время движения автомобиля.

Это может привести к потере управления и созданию аварийной ситуации со смертельным исходом, серьезными травмами и повреждением имущества.

### ⚠ ВНИМАНИЕ

Для предотвращения разряда АКБ используйте систему памяти положения сиденья водителя во время запуска двигателя и при остановках автомобиля.

### **i** Информация

- При отсоединении аккумуляторной батареи все сохраненные в памяти положения стираются.
- Если система памяти положения сиденья водителя не функционирует надлежащим образом, рекомендуем обратиться к авторизованному дилеру HYUNDAI для проверки системы.



## Сохранение положений в памяти

1. Переместите рычаг селектора в положение «Р» (парковка).
2. Откорректируйте в соответствии со своими предпочтениями положения сиденья водителя, наружного зеркала заднего вида, подсветку панели приборов и высоту/яркость проекции на ветровое стекло.
3. Нажмите кнопку SET (установка). Система подаст один звуковой сигнал, а на ЖК-дисплее отобразится сообщение «Press button to save settings [Для сохран. настроек нажм. кнопку]».
4. Нажмите одну из кнопок памяти (1 или 2) и удерживайте ее в течение 4 секунд. Прозвучат два сигнала, подтверждающих успешную запись в память.
5. На ЖК-дисплее отобразится сообщение: «Driver 1 (or 2) settings saved [Водительские настройки 1 (или 2) сохранены]».

## Восстановление положений из памяти

1. Переключиться в положение «Р» (парковка) при включенном зажигании.
2. Нажмите одну из кнопок запоминания (1 или 2). Система подаст один звуковой сигнал, и положения сиденья водителя, наружного зеркала заднего вида, а также подсветка панели приборов и высота/яркость проекции на ветровое стекло, автоматически установятся в соответствии с сохраненными значениями.
3. На ЖК-дисплее отобразится сообщение: «Driver 1 (or 2) settings applied [Водительские настройки 1 (или 2) применены]».

## **i** Информация

- Если в процессе восстановления сохраненного положения «1» нажать кнопку SET или кнопку 1, процесс регулировки до сохраненного положения временно прекратится. При нажатии кнопки 2 восстанавливается положение «2».
- Если в процессе восстановления сохраненного положения «2» нажать кнопку SET или кнопку 2, процесс регулировки до сохраненного положения временно прекратится. При нажатии кнопки 1 восстанавливается положение «1».
- Если в процессе восстановления сохраненных положений нажать одну из кнопок управления положением сиденья водителя, наружного зеркала заднего вида, подсветки комбинации приборов или проектора на лобовое стекло, перемещение соответствующего компонента прекратится и начнется перемещение в заданном нажатой кнопкой направлении.

### Функция удобного доступа

Система автоматически переместит сиденье водителя при выполнении перечисленных ниже условий:

- Ключ с пультом дистанционного управления
  - При извлечении ключа зажигания сиденье водителя сдвинется назад и опустится вниз.
  - Когда ключ зажигания вставлен, сиденье водителя переместится вперед и поднимется.
- С электронным ключом
  - При выключении зажигания кнопкой запуска и остановки двигателя сиденье водителя сдвинется назад и опустится вниз.
  - При выборе кнопкой запуска и остановки двигателя режима ACC или START (пуск) сиденье водителя сдвинется вперед и поднимется.

Активировать или деактивировать функцию удобного доступа можно в режиме «User Settings [Установки]» на ЖК-дисплее.

«Convenience [Комфорт] → Seat Slide Easy Access [Удобный доступ (вперед/назад) к сиденью] → Off/Normal/Extended [Выкл./Норм./Широк]».

«Convenience [Комфорт] → Seat Height Easy Access [Удобный доступ (вверх/вниз) к сиденью]».

\* Для предотвращения травмы пассажира функция «Seat (upward/downward) Easy Access [Удобный доступ (вверх/вниз) к сиденью]» может не работать, если высота сиденья ниже определенных значений.

**Подробная информация приводится в разделе «ЖК дисплей» этой главы.**

### ВНИМАНИЕ

**Водителю следует соблюдать осторожность при использовании данной функции, чтобы избежать риска нанесения травм пассажиру или ребенку на заднем сиденье. В случае непредвиденной ситуации водитель должен остановить движение переднего сиденья (если функция легкого доступа активирована), нажав кнопку SET или любой из переключателей сиденья водителя.**

## Сброс системы памяти настроек сиденья водителя

Если система памяти настроек сиденья водителя не работает надлежащим образом, выполните инициализацию системы следующим образом.

Порядок выполнения инициализации:

1. Остановить транспортное средство и открыть дверь водителя при включенном зажигании и установленном в положение «Р» (парковка) селекторе.
2. Переместите сиденье в крайнее переднее положение и установите спинку как можно ближе к вертикальному положению с помощью кнопок перемещения вперед/назад и переключателей регулировки угла (наклона) спинки.
3. Нажмите и удерживайте кнопку SET и переключатель перемещения сиденья вперед одновременно в течение 2 секунд.

Процесс инициализации:

1. Инициализация начнется после звукового сигнала.
2. Сиденье и спинка автоматически переместятся назад. Во время работы системы звуковой сигнал будет продолжать звучать.
3. Инициализация завершится, когда сиденье и спинка переместятся в центральное положение, а также прозвучит сигнал. Тем не менее, процесс инициализации и звуковой сигнал прекратятся в приведенных ниже случаях.
  - При нажатии на кнопку системы памяти настроек сиденья водителя
  - При нажатии на переключатель регулировки высоты сиденья водителя
  - Если скорость движения превышает 3 км/ч
  - Дверь водителя закрыта



### ВНИМАНИЕ

- В случае неуспешного сброса инициализируйте систему еще раз.
- Инициализацию системы выполняйте после удаления предметов, окружающих сиденье.
- После выполнения инициализации еще раз скорректируйте систему памяти положения сиденья водителя.

## РУЛЕВОЕ КОЛЕСО

### Электроусилитель руля (EPS)

Эта система предназначена для помощи при управлении транспортным средством. Если двигатель остановлен или если система рулевого привода с усилителем в нерабочем состоянии, управление транспортным средством будет все еще возможно, но при этом потребуются большее усилие.

Кроме того, для оптимального управления рулевым колесом усилие рулевого управления становится более жестким при увеличении скорости транспортного средства и более мягким при уменьшении скорости.

В случае обнаружения каких-либо отклонений от нормы в работе рулевого управления рекомендуется обратиться к официальному дилеру HYUNDAI для проверки системы.

#### К СВЕДЕНИЮ

- Если система электрического усилителя руля не функционирует должным образом, на комбинации приборов включится или будет мигать сигнальная лампа (⊖!). При наличии неисправности в системе электроусилителя руля вам потребуется больше усилий при управлении рулевым колесом. Следует как можно скорее обратиться к официальному дилеру HYUNDAI для проверки транспортного средства.

- При обнаружении неисправности в системе рулевого управления с электроусилителем функция помощи в управлении рулевым колесом будет отключена для предотвращения тяжелой аварии. Одновременно с этим включится или начнет мигать сигнальная лампа на комбинации приборов.

Для вращения рулевого колеса может потребоваться значительное усилие или система может работать ненадлежащим образом. После размещения автомобиля в безопасной зоне следует немедленно проверить автомобиль.

### **i** Информация

В нормальных условиях эксплуатации автомобиля могут возникать следующие явления:

- Усилие, прилагаемое к рулевому колесу, может мгновенно увеличиться сразу после включения зажигания.

Это происходит в результате выполнения диагностики системы EPS. После завершения диагностики система рулевого управления вернется к нормальной работе.

- Если напряжение аккумуляторной батареи низкое, требуемое для поворота рулевого колеса усилие может быть более высоким. Однако это явление временное, нормальное состояние будет восстановлено после заряда аккумуляторной батареи.

- При переключении кнопки запуска и остановки двигателя между положениями ON (ВКЛ) и LOCK (блокирование) OFF (ВЫКЛ) может быть слышен щелчок срабатывания реле EPS.
- Шум работы двигателя может быть слышен при остановке или движении с малой скоростью.
- Если температура окружающего воздуха низкая, при повороте рулевого колеса могут раздаваться необычные шумы. При повышении температуры шум исчезнет. Это считается нормальным.
- Если автомобиль не движется и рулевое колесо постоянно поворачивается до упора влево или вправо, то усилие рулевого управления увеличится. Это не является неисправностью системы. По прошествии некоторого времени усилие рулевого управления возвращается в нормальное состояние.

### клон/выдвижение рулевой колонки

#### **⚠ ОСТОРОЖНО**

Запрещается регулировать рулевую колонку во время движения. Это может привести к потере управления над транспортным средством, что приведет к тяжелой травме, смерти или ДТП.

### **i** Информация

В некоторых случаях после выполнения регулировки рычаг выключения блокировки может не заблокировать рулевое колесо.

Это не является неисправностью. Такая ситуация возникает, если две шестерни не вступили в зацепление надлежащим образом. В этом случае повторите регулировку рулевого колеса и заблокируйте его.



Потяните за рычаг блокировки (1) на рулевой колонке и отрегулируйте наклон (2) и положение рулевой колонки (3, если предусмотрено). Рулевое колесо должно быть направлено в сторону грудной клетки, а не в лицо.

Убедиться в видимости панели приборов и всех сигнальных ламп. После завершения регулировки рулевую колонку следует зафиксировать с помощью рычага (1). Попробуйте сместить рулевую колонку, чтобы убедиться в надежности ее фиксации. Запрещено выполнять регулирование положения рулевого колеса во время движения.

### Обогреваемое рулевое колесо (при наличии)



Обогрев рулевого колеса включается нажатием кнопки при включенном зажигании или при работающем двигателе. На кнопке загорится индикатор. Для выключения подогрева руля следует нажать кнопку еще раз. Индикатор на кнопке погаснет.

- По умолчанию при включении зажигания обогрев рулевого колеса остается выключенным. Однако если функция автоматического управления комфортом включена, обогрев рулевого колеса будет включаться и выключаться в зависимости от наружной температуры.

- Автоматическое управление комфортом (для сиденья водителя, при наличии)

При работающем двигателе производится автоматическое регулирование температуры обогрева рулевого колеса в зависимости от температуры окружающего воздуха. При нажатии на выключатель управление обогревом рулевого колеса будет производиться в ручном режиме.

Для использования данной функции она должна быть активизирована в меню Settings (настройки) на экране аудиосистемы или АВН. Выбрать:

- All menus [Все меню] → Setup [Настройки] → Vehicle [Автомобиль] → Heated / Ventilated Features [Подогрев/ вентиляция]

Более подробные сведения приводятся в поставляемом отдельно руководстве для определенного транспортного средства.

### **i** Информация

Подогрев руля выключится автоматически примерно через 30 минут после включения.

### **К СВЕДЕНИЮ**

Запрещается устанавливать на руль чехлы или дополнительное оборудование. Это может привести к повреждению системы обогрева рулевого колеса.

### Клаксон



Чтобы задействовать гудок, нажмите на область, обозначенную значком гудка на рулевом колесе. Гудок сработает только при нажатии на данной области.

### **К СВЕДЕНИЮ**

Не бейте по кнопку гудка. Не нажимайте на кнопку гудка с помощью острого инструмента.

## ЗЕРКАЛА

### Внутреннее зеркало заднего вида

Перед началом движения транспортного средства зеркало следует отрегулировать так, чтобы вид через заднее окно был в центре.

#### **⚠ ОСТОРОЖНО**

Убедитесь в отсутствии препятствий вдоль зрительной оси. Не следует располагать какие-либо предметы на задних сиденьях, в багажнике или на подголовниках задних сидений, если при этом будет нарушена обзорность через заднее окно.

#### **⚠ ОСТОРОЖНО**

Для предотвращения серьезных травм в случае аварии или при раскрытии подушки безопасности не допускается модифицировать зеркало заднего вида или устанавливать панорамное зеркало.

#### **⚠ ОСТОРОЖНО**

**ЗАПРЕЩАЕТСЯ** регулировать зеркало во время движения. Это может привести к потере управления транспортным средством и стать причиной аварии.

#### **К СВЕДЕНИЮ**

Для очистки зеркала следует использовать смоченное очистителем для стекол бумажное полотенце или аналогичный материал. Не следует распылять очиститель для стекол непосредственно на зеркало, так как при этом жидкость может попасть внутрь корпуса зеркала.

### *Дневной/ночной режим работы зеркала заднего вида (при наличии)*

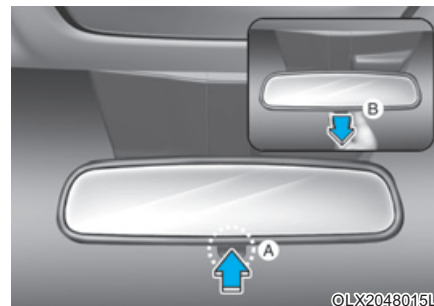

[A]: День, [B]: Ночь

Регулировка должна производиться до начала движения при установке рычажка изменения угла наклона зеркала в «дневное» положение.

Потяните рычаг регулировки дневного/ночного режима для уменьшения бликов от фар следующих за Вами автомобилей при вождении в ночное время.

*Имейте в виду, что в ночном режиме теряется детальность заднего вида.*



### **Электрохроматическое зеркало заднего вида (ЕСМ) (при наличии)**

В ночное время или в условиях недостаточной освещенности электрическим зеркалом заднего вида автоматически контролируются яркий свет от фар следующих сзади транспортных средств.

При работающем двигателе наличие яркого света контролируется встроенным в зеркало заднего вида датчиком. Датчиком определяется уровень освещенности вокруг транспортного средства и производится автоматическая корректировка, в зависимости от яркости света от следующего сзади транспортного средства.

При переключении кнопки селектора в положение «R» (задний ход) зеркало автоматически переключается на самую яркую настройку, чтобы обеспечить водителю оптимальную видимость сзади.

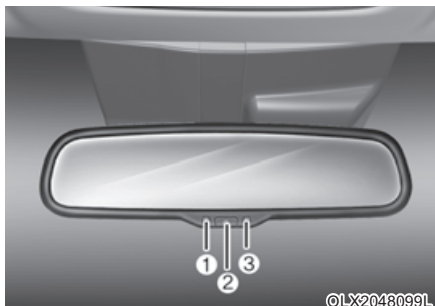

- [1]: Индикатор,  
[2]: Кнопка включения/выключения,  
[3]: Датчик

#### **Управление электрическим зеркалом заднего вида:**

- Нажмите кнопку включения/выключения (1) для включения функции автоматического затемнения. Индикатор зеркала загорится.

Нажмите кнопку включения/выключения для отключения функции автоматического затемнения. Индикатор зеркала погаснет.

- По умолчанию зеркало включается при включении зажигания.

#### **К СВЕДЕНИЮ**

Для очистки зеркала следует использовать смоченное очистителем для стекол бумажное полотенце или аналогичный материал. Не следует распылять очиститель для стекол непосредственно на зеркало, так как при этом жидкость может попасть внутрь корпуса зеркала.

## Кнопка складывания наружного зеркала заднего вида



Перед началом движения отрегулируйте угол наклона зеркала.

На автомобиле с обеих сторон установлены наружные зеркала заднего вида.

Зеркало можно отрегулировать дистанционно при помощи переключателя дистанционного управления.

Корпус зеркала можно складывать для предотвращения повреждения во время обработки на автоматической мойке или при движении по узким улицам.

### ОСТОРОЖНО

- Правое наружное зеркало заднего вида выпуклое. В некоторых странах левое наружное зеркало заднего вида также выпуклое. Объекты в зеркале заднего вида кажутся дальше, чем есть на самом деле.
- Перед перестроением необходимо посмотреть назад через внутреннее зеркало заднего вида или повернув голову, чтобы оценить дистанцию до следующего сзади транспортного средства.

### ОСТОРОЖНО

**Запрещается регулировать внешние зеркала заднего вида, когда транспортное средство находится в движении. Это может привести к потере управления транспортным средством и стать причиной аварии.**

### К СВЕДЕНИЮ

- Не следует соскабливать лед с зеркала, при этом может быть повреждена поверхность стекла.
- Если зеркало примерзло, не пытайтесь его отрегулировать, прикладывая к нему силу. Для оттаивания рекомендуется использовать спрей антиобледенитель (не антифриз для системы охлаждения) смоченную горячей водой мягкую ткань. Также можно поместить транспортное средство в теплое помещение.

### Регулировка зеркал заднего вида



1. Переместите рычаг (1) влево (L) или вправо (R) для выбора зеркала заднего вида, положение которого Вы хотите отрегулировать.
2. Используйте регулятор зеркал (2) для перемещения зеркала вверх, вниз, влево или вправо.
3. После регулировки переместите рычаг (1) в среднее положение для предотвращения непреднамеренного изменения положения зеркала.

### К СВЕДЕНИЮ

- Зеркала перестают двигаться при достижении крайних положений, однако электродвигатель продолжает работу, пока нажат переключатель. Не удерживайте переключатель дольше, чем требуется, так как это может привести к повреждению электродвигателя.
- Не пытайтесь отрегулировать положение внешнего зеркала заднего вида вручную, так как при этом может быть поврежден электродвигатель.

### Складывание наружных зеркал



### Ручной тип

Для складывания наружного зеркала заднего вида необходимо взяться за корпус зеркала, затем потянуть его в сторону задней части автомобиля.



### Электрический тип

Наружное зеркало заднего вида можно складывать или раскладывать путем нажатия на переключатель.

- Если в пользовательских настройках на ЖК-дисплее выбрано «Convenience [Комфорт] → Welcome mirror/light [Приветственная подсветка/умное зеркало] → On door unlock [При открытой двери]», наружное зеркало заднего вида будет автоматически складываться и раскладываться следующим образом:

- Зеркала будут складываться и раскладываться при блокировке или разблокировании дверей электронным ключом.

- Зеркало будет свернуто или возвращено в исходное положение при закрытии или открытии двери кнопкой на наружной ручке двери.

- При выборе параметра «Convenience [Комфорт] → Welcome mirror/light [Приветственная подсветка/умное зеркало] → On door unlock [При открытой двери]» и «Convenience [Комфорт] → Welcome mirror/light [Приветственная подсветка/умное зеркало] → On driver approach [При приближении водителя]» в пользовательских настройках на ЖК-дисплее наружные зеркала заднего вида автоматических раскроются при приближении водителя к автомобилю (при закрытых и заблокированных дверях), если он имеет при себе электронный ключ.

### К СВЕДЕНИЮ

Управление электрическим наружным зеркалом заднего вида работает даже при выключенном переключателе зажигания. Однако для предотвращения нежелательного разряда АКБ не регулируйте зеркала при не работающем двигателе дольше, чем это необходимо.

### К СВЕДЕНИЮ

Недопустимо складывание наружных зеркал заднего вида рукой. При этом может быть поврежден механизм привода.

### Функция помощи при парковке задним ходом (при наличии)



При нажатии кнопки «R» (задний ход) наружные зеркала заднего вида наклонятся вниз для обеспечения помощи при движении задним ходом.

Положение переключателя (1) наружного зеркала заднего хода определяет, будут ли зеркала перемещаться:

Влево/вправо: Если выбрано положение L (Влево) или R (Вправо), будут перемещаться оба наружных зеркала заднего вида.

Среднее положение: Если выбрано среднее положение, наружные зеркала заднего вида перемещаться не будут.

Наружные зеркала заднего вида автоматически возвращаются в оригинальные положения в любом из перечисленных ниже случаев:

- Кнопка пуска-останова двигателя установлена в положение OFF или ACC.
- Кнопка селектора находится в любом положении, кроме «R» (задний ход).
- Переключатель зеркала заднего вида не выбран.

## ОКНА

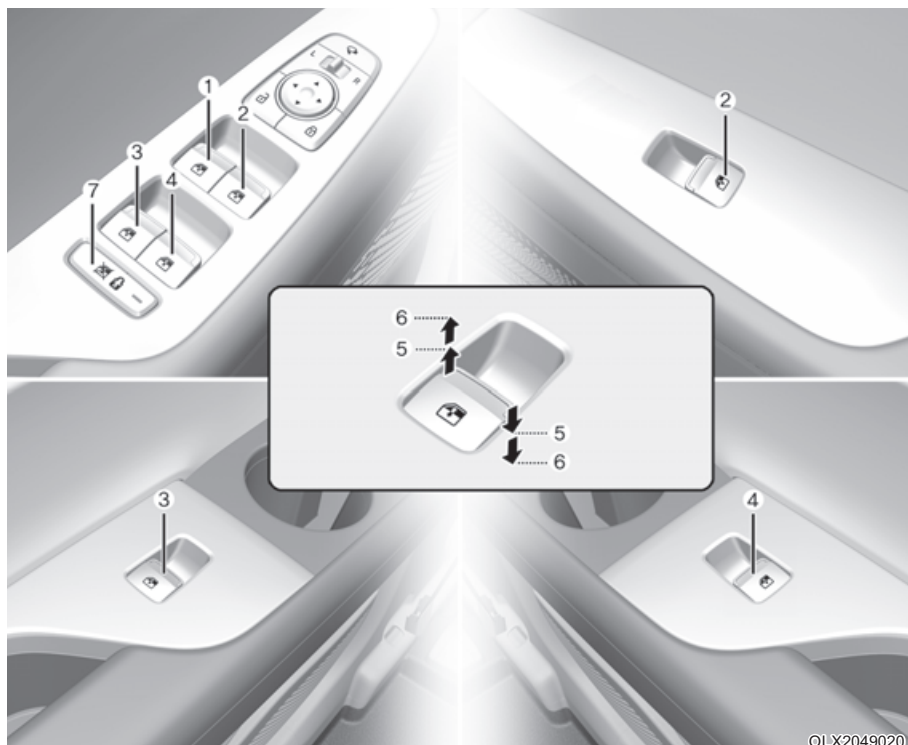

- (1) Переключатель стеклоподъемника двери водителя
- (2) Переключатель стеклоподъемника двери пассажира
- (3) Переключатель электростеклоподъемника задней (левой) двери\*
- (4) Переключатель электростеклоподъемника задней (правой) двери\*
- (5) Открытие и закрытие окна
- (6) Автоматические электростеклоподъемники\*
- (7) Переключатель блокировки электростеклоподъемников

\* : при наличии

Стеклоподъемники работают только при включенном зажигании. На каждой двери установлен собственный переключатель стеклоподъемника. Кроме того, водитель имеет переключатель блокировки задних электростеклоподъемников. После установки выключателя зажигания в положение АСС или О F F ( В Ы К Л ) электростеклоподъемниками можно будет управлять еще примерно 10 минут. Однако в случае открытия любой из передних дверей стеклоподъемниками нельзя будет управлять даже в течение этих 10 минут.

### **⚠ ОСТОРОЖНО**

**Для предотвращения серьезной травмы или смерти недопустимо во время движения высовывать из окон голову, руки или тело.**

### **i Информация**

- В холодных и влажных климатических условиях вероятно нарушение работы электростеклоподъемников из-за замерзания.
- В случае движения с открытыми задними окнами или с открытым люком крыши (при наличии) в салоне могут создаваться завихрения потоков воздуха или раздаваться пульсирующие звуки. Эти звуки считаются нормальным явлением. Они могут быть устранены или их уровень может быть снижен принятием перечисленных ниже мер. Если шум возникает, когда одно или оба задних стекла опущены, частично опустите оба передних стекла приблизительно на 2,5 см. Если шум слышен при открытом верхнем люке, уменьшите степень открытия люка.

### **Открытие и закрытие окна**

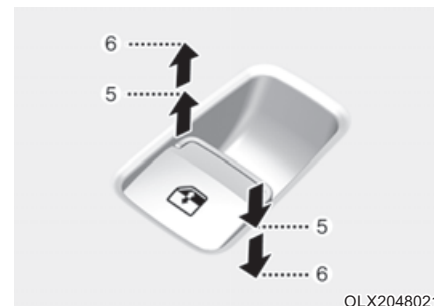

#### **Открывание:**

Нажмите переключатель стеклоподъемника вниз до первого фиксированного положения (5). Отпустите переключатель при достижении желаемой высоты стекла.

#### **Закрытие:**

Потяните переключатель стеклоподъемника вверх до первого фиксированного положения (5). Отпустите переключатель при достижении желаемой высоты стекла.

### **Автоматическое закрытие/ открытие окна (при наличии)**

Кратковременное нажатие или подъем переключателя электростеклоподъемника до второго положения фиксации (6) приводит к полному опусканию или подъему стекла даже при опущенном переключателе. Для остановки стекла окна в определенном положении, когда окно открывается или закрывается, следует нажать или потянуть вверх переключатель, затем отпустить.

### **Перезагрузка системы управления электрическими стеклоподъемниками**

Если электрические стеклоподъемники работают не надлежащим образом, автоматическая система управления должна быть перезагружена. Для этого необходимо выполнить нижеперечисленные действия:

1. Включите зажигание.
2. Закройте окно и продолжайте тянуть переключатель электростеклоподъемника по меньшей мере еще одну секунду.

Если после перезагрузки электрические стеклоподъемники все еще не работают должным образом, рекомендуется обратиться для проверки системы к официальному дилеру HYUNDAI.

### **⚠ ОСТОРОЖНО**

**Функция автоматического реверса не работает во время повторного запуска системы управления электростеклоподъемниками. Перед закрытием стекол необходимо убедиться, что этому не мешают какие-либо части тела или предметы. Иначе возможно получение травмы или повреждение транспортного средства.**



### Автоматический реверс (при наличии)

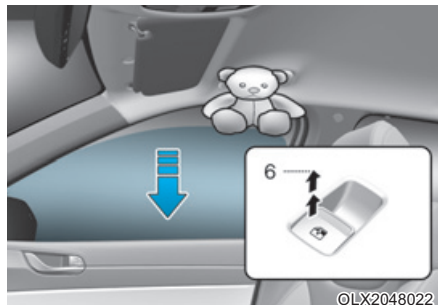

Если при автоматическом закрытии окна будет обнаружено препятствие, окно остановится и опустится примерно на 30 см (12 дюймов), давая возможность удалить объект.

В случае обнаружения препятствия во время закрытия электростеклоподъемника стекло автоматически остановится и приоткроется приблизительно на 2,5 см (1 дюйм).

При непрерывном нажатии на переключатель электростеклоподъемника в течение 5 секунд после опускания окна с использованием функции автоматического реверса, эта функция не сработает.

#### **i** Информация

Функция автоматического реверса стекла активна только в случае использования функции автоматического поднятия, активизируемой поднятием переключателя до второго положения.

#### **⚠ ОСТОРОЖНО**

Перед закрытием стекол необходимо убедиться, что этому не мешают какие-либо части тела или предметы. Иначе возможно получение травмы или повреждение транспортного средства.

Объекты диаметром меньше 4 мм (0,16 дюйма), находящиеся между стеклом и верхним уплотнителем, могут остаться необнаруженными системой защиты от защемления и стекло не будет опущено.

#### **К СВЕДЕНИЮ**

Установка дополнительных принадлежностей на окнах не допускается. Это может нарушить функциональность автоматического реверса.

### Переключатель блокировки электростеклоподъемников

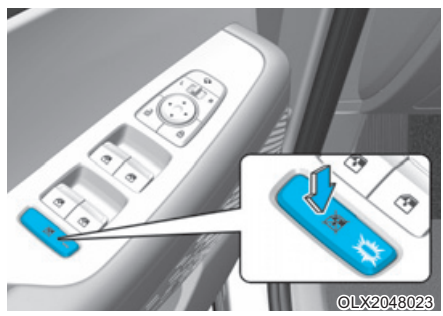

Водитель может заблокировать переключатели стеклоподъемников задних дверей с помощью переключателя блокировки стеклоподъемников.

Когда переключатель блокировки электростеклоподъемников находится в положении блокировки:

- Главный орган управления со стороны водителя позволяет управлять всеми электростеклоподъемниками.
- Передний пассажир может управлять электростеклоподъемником передней двери со стороны пассажира.

- Пассажиры задних сидений не могут управлять задними электростеклоподъемниками.
- \* В случае нажатия на переключатель блокировки стеклоподъемников (загорается индикатор) пассажиры на задних сиденьях не смогут открыть задние двери (при наличии электронной системы блокировки для защиты детей).

Дополнительная информация приводится в разделе «Электронная система блокировки для защиты детей» этой главы.

**⚠ ОСТОРОЖНО**

Не позволяйте детям играть со стеклоподъемниками. Расположенный на двери водителя переключатель блокировки стеклоподъемников рекомендуется держать в положении блокировки. Неожиданное включение стеклоподъемника ребенком может привести к серьезной травме или смерти.

### К СВЕДЕНИЮ

- Чтобы предотвратить повреждение системы управления электростеклоподъемниками, не открывайте и не закрывайте больше, чем два окна одновременно. Таким образом вы обеспечите долгосрочную работу предохранителя.
- Запрещается одновременно нажимать на переключатель со стороны водителя и пассажира, подавая конфликтующие команды. В таком случае стекло остановится и не будет перемещаться ни в открытое ни в закрытое положение.

## **⚠ ОСТОРОЖНО**

- **ЗАПРЕЩАЕТСЯ** оставлять ключи в автомобиле, где находятся дети без присмотра, если работает двигатель.
- **Никогда не оставляйте детей без присмотра в автомобиле. Даже очень маленькие дети могут спровоцировать непреднамеренное движение автомобиля, защемить части тела стеклом или травмировать себя и других.**
- **Перед закрытием окон обязательно убеждайтесь в том, что на пути движения окон отсутствуют какие-либо препятствия, такие, например, как части тела.**
- **Запрещается во время движения высовывать из окна голову, руки или другие части тела.**

## **Функция дистанционного закрывания стекол (при наличии)**



Вы можете управлять движением электростеклоподъемника даже при выключенном двигателе, нажав на кнопку запираения двери (1) более 3 секунд. Стекло перемещается (вверх), пока вы держите нажатой кнопку блокировки дверей. Движение стекла прекращается, когда вы отпускаете кнопку запираения двери. После полного закрывания стекла лампы аварийной сигнализации мигнут 3 раза.

## **i Информация**

- Функция дистанционного закрывания окна может внезапно остановить свою работу, если вы отходите от автомобиля во время выполнения этой операции. Оставайтесь вблизи автомобиля, наблюдая за движением стекла.
- Движение одного из стекол может прекратиться при препятствовании движению с определенной силой. Однако другие стекла продолжают движение. Поэтому вы должны убедиться, что все стекла закрыты, а лампы аварийной сигнализации мигнули 3 раза.
- Функция дистанционного закрывания окон доступна только на автомобилях, оснащенных автоматическим управлением всеми электростеклоподъемниками.

## ЛЮК В КРЫШЕ (ПРИ НАЛИЧИИ)

### Люк в крыше (при наличии)



Если автомобиль оборудован люком в крыше, его открытие и закрытие производится переключателем на потолочной консоли.

Для открытия или закрытия верхнего люка переключатель зажигания должен находиться в положении ON (ВКЛ).

Верхним люком можно управлять в течение приблизительно 10 минут после извлечения ключа зажигания или его перевода в положение ACC (вспомогательное оборудование), LOCK (блокировка) или OFF (выкл.).

Однако в случае открытия передней двери верхний люк нельзя использовать в течение этих 10 минут.

### Двойной широкий люк в крыше (при наличии)



[A] : рычаг управления передним люком,  
[B] : кнопка управления задней шторкой

Если автомобиль оборудован двойным люком в крыше, его открытие и закрытие производится переключателем на потолочной консоли. Заднюю шторку можно перемещать с помощью кнопки управления.

Для открытия или закрытия люка в крыше зажигание должно быть включено.

Люком в крыше можно управлять в течение приблизительно 10 минут после извлечения ключа из выключателя зажигания или его установки в положение ACC (вспомогательное оборудование), LOCK (блокировка) или OFF (выключено).

Однако в случае открытия передней двери люк в крыше нельзя будет перемещать даже в течение этих 10 минут.

### Информация

- При холодных и влажных климатических условиях вероятно нарушение работы люка из-за замерзания.
- После мойки автомобиля или дождя обязательно протрите люк насухо прежде чем менять его положение.

### К СВЕДЕНИЮ

- Отпустите рычаг управления верхним люком, когда люк полностью открыт, закрыт или наклонен. Это может привести к повреждению электродвигателя или компонентов системы.
- Покидая автомобиль, убедитесь, что верхний люк полностью закрыт.

Если верхний люк открыт, салон может промокнуть в случае дождя или снегопада, а также создается риск краж.

### ОСТОРОЖНО

- Недопустимо управлять верхним люком или солнцезащитной шторкой во время движения. Это может привести к потере управления и аварии, вызывающей смерть, серьезную травму или имущественный ущерб.
- Перед использованием верхнего люка необходимо убедиться, что он не заденет голову, другие части тела или предметы.
- Не следует при работающем двигателе оставлять электронный ключ в транспортном средстве, если в нем находятся дети без присмотра.

Дети без присмотра могут задействовать верхний люк, а это может привести к серьезным травмам.

- Люк в крыше изготовлен из стекла, поэтому он может разбиться в случае дорожно-транспортного происшествия. Пассажиры без надлежащих средств защиты (напр., ремней безопасности, CRS, и т. д.) могут вылететь через разбитые стекла, что станет причиной тяжелых травм или даже смерти.
- Не садитесь на автомобиль сверху. Это может привести к травме или повреждению автомобиля.

## Солнцезащитная шторка

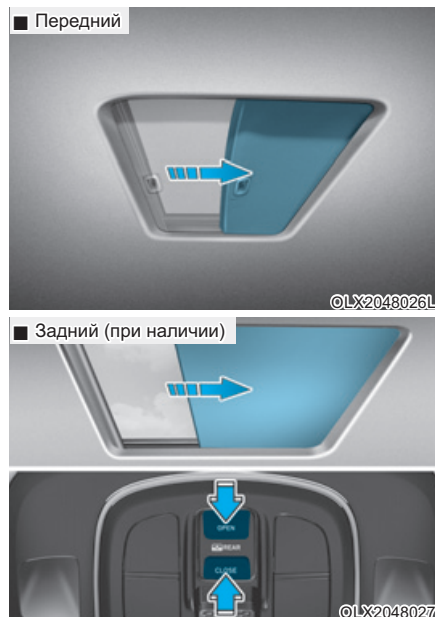

### Передний

- Для открытия солнцезащитной шторки необходимо нажать назад на устройство для управления люком.

- Для закрытия солнцезащитной шторки необходимо нажать вперед на устройство для управления люком.

### Задний (при наличии)

- Для открытия задней шторки необходимо нажать кнопку OPEN.
- Для закрытия задней шторки необходимо нажать кнопку CLOSE.

### **i** Информация

Для перевода рычага управления в первое фиксированное положение требуется лишь незначительное усилие.

### Открытие и закрытие люка в крыше



Открытие:

переместить рычаг управления люком в крыше назад в первое положение фиксации. Отпустить переключатель, когда люк переместится в требуемое положение.

Закрытие:

переместить рычаг управления люком в крыше вперед в первое положение фиксации. Отпустить переключатель, когда люк переместится в требуемое положение.

### Скольжение люка в крыше

При нажатии рычага управления люком в крыше вперед или назад во второе положение фиксации производится открытие или закрытие люка в крыше, даже если переключатель отпущен. Для остановки люка в крыше в требуемом положении, пока производится перемещение люка, необходимо нажать на рычаг управления вперед или назад и отпустить переключатель.

### Наклон люка в крыше (Передний)



Открытие люка наклоном:

Нажать на рычаг управления люком в крыше вверх и удерживать, пока люк не займет требуемое положение.

Закрытие люка в крыше:

Нажать на рычаг управления люком в крыше вперед и удерживать, пока люк не займет требуемое положение.

### Автоматический реверс (при наличии)



Если при автоматическом закрытии люка будет обнаружено препятствие, люк автоматически сместится в сторону открытия и остановится, чтобы дать возможность удалить объект.

#### **⚠ ОСТОРОЖНО**

Между стеклом люка в крыше и передним каналом стекла могут попасть небольшие предметы, не обнаруживаемые системой автоматического реверса. В этом случае системой перемещения стекла верхнего люка предмет не будет обнаружен и движение в обратном направлении не включится.

#### **⚠ ОСТОРОЖНО**

- Для предотвращения внезапного срабатывания верхнего люка, особенно в результате действий ребенка, не позволяйте ребенку управлять верхним люком.
- Не садитесь на автомобиль сверху. Это может вызвать повреждение автомобиля.

#### **К СВЕДЕНИЮ**

- Необходимо периодически удалять грязь с направляющих люка или из мест скопления между люком и панелью крыши, иначе при движении люка может раздаваться шум.
- Не открывайте верхний люк при отрицательных температурах или когда он покрыт снегом или льдом, так как при этом вероятно повреждение электродвигателя. При холодных и влажных климатических условиях вероятно нарушение работы верхнего люка.



## Возврат системы верхнего люка в исходное положение

### Передний люк в крыше



Может потребоваться переустановка настроек люка в крыше при возникновении следующих состояний:

- АКБ разряжена или отсоединена, либо предохранитель люка в крыше был заменен или отсоединен
- Рычаг управления люком в крыше работает неправильно

Для переустановки настроек люка в крыше выполните следующие действия:

1. Запустить двигатель.
2. Нажать на рычаг управления люком вперед. Люк полностью закроется или наклонится, в зависимости от текущего положения люка.
3. Отпустить рычаг управления, когда люк перестанет двигаться.

4. Нажать на рычаг управления в направлении вперед и удерживать около 10 секунд.

- Если люк в крыше находится в закрытом состоянии:

Стекло наклонится и немного переместится вверх и вниз.

- Если люк в крыше находится в наклоненном состоянии:

Стекло немного переместится вверх и вниз.

Не следует отпускать рычаг до завершения операции.

Если в процессе выполнения операции рычаг будет отпущен, следует повторить процедуру с шага 2.

5. Нажать на рычаг управления вперед и удерживать в течение 3 секунд, пока люком в крыше не будет выполнена следующая последовательность:

Наклон вниз → открытие сдвигом → закрытие сдвигом.

Не следует отпускать рычаг до завершения операции.

Если в процессе выполнения операции рычаг будет отпущен, следует повторить процедуру с шага 2.

6. Отпустить рычаг управления после завершения всех операций.

Перезагрузка системы управления люком выполнена.

### **Задняя шторка (при наличии)**

Может потребоваться сброс настроек для задней шторки при возникновении следующих условий:

- аккумуляторная батарея разряжена или отсоединена, либо предохранитель люка в крыше был заменен или отсоединен;
- задняя шторка не работает должным образом.

Для сброса настроек задней шторки необходимо выполнить следующие действия.

1. Запустить двигатель.
2. Нажать кнопку CLOSE для закрытия задней шторки. Задняя шторка полностью закроется.
3. Нажать кнопку CLOSE для закрытия задней шторки и удерживать около 10 секунд. Перезагрузка системы управления задней шторкой выполнена.

### **i Информация**

Если перезагрузка системы управления люком не была выполнена, люк в крыше может работать несоответствующим образом.

### Предупреждение об открытом верхнем люке (при наличии)

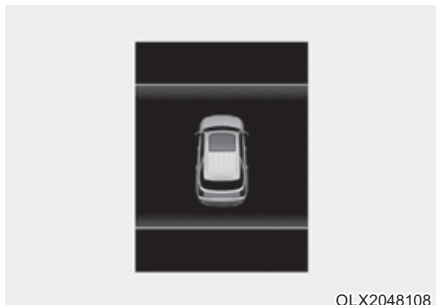

- Если водитель выключает двигатель и открывает дверь при неполностью закрытом люке в крыше, то на ЖК-дисплее отображается предупредительное сообщение об открытом люке в крыше до момента закрывания двери или полного закрывания люка.

Оставляя автомобиль, следует надежно закрыть верхний люк.

- Если водитель выключает двигатель при неполностью закрытом люке в крыше, то в течение примерно 3 секунд подается предупредительный звуковой сигнал, а на ЖК-дисплее отображается предупредительное сообщение об открытом люке в крыше.

## НАРУЖНЫЕ ФУНКЦИИ

### Капот

#### Открытие капота



1. Остановите автомобиль и включите стояночный тормоз.
2. Потяните рычаг, чтобы открыть капот. Капот должен приоткрыться.

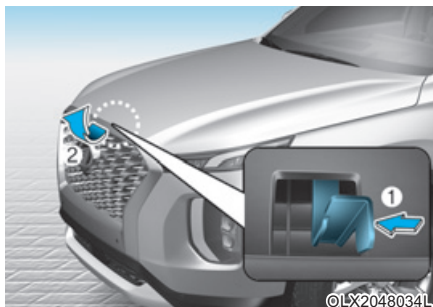

3. Подойдите к автомобилю спереди, немного приподнимите капот, нажмите на дополнительную защелку (1), находящуюся в центре под капотом, и поднимите капот (2). После подъема наполовину отпустите капот, дальше он поднимется сам.

#### Закрытие капота

1. Перед закрытием капота проверьте следующее:

- Все крышки заливных горловин в моторном отсеке должны быть правильно установлены.
- Перчатки, ветоши и прочие воспламеняющиеся материалы должны быть извлечены из моторного отсека.

2. Опустите капот вниз наполовину (при подъеме примерно на 30 см от закрытого положения) и надавите на него, чтобы закрыть его. После этого дважды проверьте надежность положения капота.

Если капот можно слегка приподнять, это означает, что он не заблокирован надлежащим образом. Откройте его еще раз и закройте, приложив большее усилие.

## **⚠ ОСТОРОЖНО**

- Перед закрытием капота убедитесь, что его перемещению ничего не мешает.
- Перед началом движения обязательно дважды проверьте надежность его закрытия. Убедитесь, что на панели приборов нет сообщения или горящей контрольной лампы открытого капота. Если капот не закрыт при движении автомобиля, то сработает звуковой сигнал, предупреждающий водителя о неполном закрытии капота. Движение с открытым капотом может привести к полной потере видимости, что может повлечь за собой дорожно-транспортное происшествие.

- Не передвигайтесь на автомобиле с поднятым капотом. Нарушение обзора может привести к дорожно-транспортному происшествию, кроме того, возможно падение или повреждение капота.

## Крышка багажника

### Открытие крышки багажника

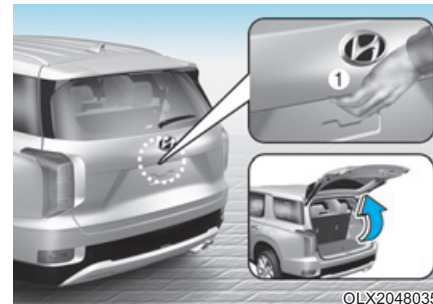

Убедитесь, что рычаг переключения передач находится в положении Р (Парковка) и включите стояночный тормоз.

После этого выполните одно из следующих действий:

1. Разблокируйте все двери с помощью кнопки разблокирования дверей на электронном ключе. Нажмите кнопку в ручке крышки багажника, чтобы открыть его.

- 2. Нажмите и удерживайте кнопку разблокирования крышки багажника на пульте дистанционного управления или электронном ключе. Нажмите кнопку в ручке крышки багажника, чтобы открыть его.
- 3. Имея при себе электронный ключ, нажмите на кнопку в ручке крышки багажника, чтобы открыть его.

### Закрытие крышки багажника



Опустите крышку багажника и прижмите ее до запираания замка. Чтобы убедиться, что крышка багажника надежно закрыта, проверьте запираение, пытаясь ее открыть, не нажимая на кнопку на рукоятке крышки багажника.

### ⚠ ОСТОРОЖНО

При движении автомобиля крышка багажника всегда должна быть заперта. Если ее оставить открытой или неплотно запертой, в салон могут попасть ядовитые выхлопные газы, содержащие угарный газ (CO), что может привести к серьезному заболеванию или смерти.

### К СВЕДЕНИЮ

Для предупреждения повреждения подъемных цилиндров крышки багажника и деталей крепежа всегда закрывайте багажник перед началом движения.

### **i** Информация

В холодных и влажных климатических зонах могут наблюдаться нарушения в работе замка и механизмов крышки багажника в результате замерзания.

## ОСТОРОЖНО



Не удерживайте деталь (газовая пружина), которая поддерживает крышку багажника. Помните, что деформация детали может привести к повреждению автомобиля и риску получения травм.

## ОСТОРОЖНО

- **ЗАПРЕЩАЕТСЯ** сажать пассажиров в багажник. Если багажник захлопнется и находящийся там человек не сможет выбраться наружу, он может получить серьезные травмы или погибнуть из-за недостаточности вентиляции, проникновения отработавших газов или воздействия экстремальных температур. Багажник является зоной деформации кузова транспортного средства и, в случае аварии, нахождение в нем чрезвычайно опасно.
- Автомобиль должно быть заблокирован, а ключи должны находиться вне досягаемости детей. Родители должны рассказать своим детям об опасности игр в багажном отделении.

## Экстренное отпирание крышки багажника



Автомобиль оснащен рычагом аварийного отпирания крышки багажника в ее нижней части. В случае непреднамеренного запираения человека в багажнике. Крышку багажника можно открыть следующим образом:

1. С помощью ключа сместить рычаг отпирания вправо.
2. Потянуть крышку багажника вверх.

## **⚠ ОСТОРОЖНО**

- На непредвиденный случай нужно знать расположение рычага экстренного отпирания крышки багажника и порядок ее открывания при случайном заперении в багажном отделении.
- Нахождение людей в багажном отделении автомобиля недопустимо ни в какой ситуации. Багажное отделение является очень опасным местом для людей в случае аварии.
- Используйте рычаг отпирания только в экстренных ситуациях. Соблюдайте особую осторожность, особенно, если автомобиль движется.

## **Крышка багажника с электроприводом (при наличии)**

### **Кнопка крышки багажника с электроприводом**



Крышка багажника с электроприводом срабатывает в следующих случаях:

- Кнопка крышки багажника с электроприводом нажимается при выключенном двигателе.
- Кнопка двери задка с электроприводом нажата при включенном зажигании и установленном в положении «Р» (парковка) селекторе.

Для включения или отключения электропривода крышки багажника перейдите в режим «User Settings» (пользовательские настройки) на ЖК-дисплее и выберите пункт «Power Tailgate [Эл. привод. баг.]».

Подробная информация приводится в разделе «ЖК-дисплей» этой главы.

## **⚠ ОСТОРОЖНО**

Никогда не оставляйте детей или животных в автомобиле без присмотра.

Более того, дети или животные могут включить электропривод крышки багажника, что может привести к травмированию их самих или окружающих, а также повреждению автомобиля.



### ОСТОРОЖНО

Перед использованием крышки багажника убедитесь, что вокруг нее отсутствуют люди или предметы. Перед погрузкой или выгрузкой груза, а также перед посадкой или высадкой пассажиров дождитесь полного открытия и остановки крышки багажника.

### ВНИМАНИЕ

Не закрывайте и не открывайте крышку багажника с электроприводом вручную. Это может привести к повреждению крышки багажника с электроприводом. Если закрыть или открыть крышку багажника с электроприводом вручную совершенно необходимо, например, в случае разряженной или отсоединенной АКБ, не прилагайте при этом чрезмерного усилия.

### Открытие крышки багажника



OTM048431L

Чтобы крышка багажника с электроприводом автоматически открылась, выполните одно из следующих действий:

- Нажмите и удерживайте кнопку разблокирования багажника на пульте дистанционного управления или электронном ключе в течение примерно одной секунды.

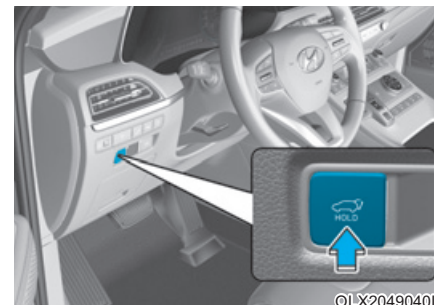

- Нажмите кнопку крышки багажника с электроприводом и удерживайте приблизительно одну секунду.

Для аварийной остановки во время движения нажмите и сразу отпустите кнопку крышки багажника с электроприводом.



- Нажмите переключатель в ручке крышки багажника, имея при себе электронный ключ.

### Закрытие крышки багажника



- Когда багажник открыт, нажмите кнопку крышки багажника с электроприводом и удерживайте приблизительно одну секунду.

Багажник будет автоматически закрыт и заперт.

Для аварийной остановки во время движения нажмите и сразу отпустите кнопку крышки багажника с электроприводом.

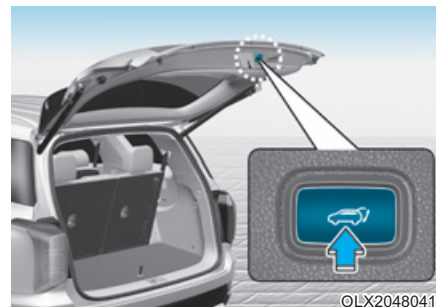

- Когда багажник открыт, нажмите на внутренний переключатель крышки багажника с электроприводом и удерживайте его приблизительно одну секунду.

Багажник будет автоматически закрыт и заперт.

**Условия, в которых крышка багажника с электроприводом не открывается**

Крышка багажника не открывается при движении автомобиля.

**⚠ ОСТОРОЖНО**

При движении с открытой крышкой багажника будет подаваться звуковой сигнал.

Немедленно остановитесь в безопасном месте и проверьте, не открыта ли крышка багажника.

**⚠ ВНИМАНИЕ**

Задействование крышки багажника с электроприводом более 5 раз подряд без перерыва может повредить электродвигатель. В таком случае система перейдет в режим защиты от перегрева. В режиме защиты от перегрева крышка багажника с электроприводом не работает, а на попытку задействовать переключатель 3 раза прозвучит сигнал. Оставьте систему крышки багажника с электроприводом на 1 минуту, а затем включите ее снова.

**i Информация**

- Крышка багажника с электроприводом может работать при остановленном двигателе. Тем не менее электропривод крышки багажника потребляет много электроэнергии. Для предотвращения разрядки АКБ не следует использовать ее слишком часто. (например: более 10 раз подряд.)

- Для предотвращения разрядки АКБ не оставляйте крышку багажника в открытом положении на продолжительное время.
- Не исправляйте и не ремонтируйте какую-либо часть крышки багажника с электроприводом самостоятельно. Рекомендуется обратиться к официальному дилеру HYUNDAI.
- Если автомобиль установлен на домкрате, например, для замены колеса или ремонта, не включайте электропривод крышки багажника. Это может нарушить работу крышки багажника с электроприводом.
- При холодных и влажных климатических условиях вероятно нарушение работы крышки багажника с электроприводом вследствие замерзания.

## Автоматический реверс



Если во время открытия или закрытия крышки багажника с электроприводом движение будет заблокировано каким-либо препятствием, система автоматически обнаружит помеху.

- Если помеха обнаружена при открытии крышки багажника, она остановится и начнет движение в противоположном направлении.
- Если помеха обнаружена при закрытии крышки багажника, она остановится и начнет движение в противоположном направлении.

Однако при слабом сопротивлении, например, когда предмет тонкий или мягкий, либо когда крышка близка в положению заперения, функция автоматического останова и реверса может не определить сопротивление.

Если функция автоматического реверса включается более двух раз в ходе процесса открывания или закрывания, то крышка багажника с электроприводом может остановиться в этом положении. В этом случае закройте крышку багажника вручную и затем снова используйте автоматическую функцию.

### ОСТОРОЖНО

**Не пытайтесь проверить надежность срабатывания функции автоматического реверса крышки багажника с электроприводом преднамеренно располагая предметы на пути крышки багажника.**

### ВНИМАНИЕ

**Не кладите тяжелые предметы на крышку багажника с электроприводом перед тем, как ее задействовать.**

**Дополнительный вес на крышке багажника может привести к повреждению системы.**

### **Порядок сброса крышки багажника с электроприводом**

В случае разряда или отсоединения АКБ, а также замены или снятия соответствующего предохранителя, для обеспечения нормальной работы крышки багажника с электроприводом необходимо вернуть крышку багажника с электроприводом к начальным установкам (сбросить). Для этого выполните следующие действия:

1. Нажать кнопку «Р» (парковка).
2. Удерживая внутренний переключатель крышки багажника, нажмите на переключатель в ручке крышки багажника и удерживайте более 3 с. (Будет подан звуковой сигнал)
3. Закройте крышку багажника вручную.

Если после выполнения приведенной выше процедуры крышка багажника с электроприводом не работает должным образом, рекомендуется обратиться к уполномоченному дилеру HYUNDAI для проверки системы.

### **Информация**

Если крышка багажника с электроприводом не работает должным образом, еще раз убедитесь, что рычаг переключения передач находится в правильном положении.

### **Регулировка скорости крышки багажника с электроприводом**

Для регулирования скорости срабатывания крышки багажника с электроприводом перейдите в режим User Settings [Установки], затем выберите Door [Дверь] → Power tailgate speed [Скорость открытия задней двери] → Normal/Fast [Нормально/Быстро] на ЖК-дисплее.

- Невозможно отрегулировать скорость крышки багажника с электроприводом, если функция крышки багажника с электроприводом выключена или крышка багажника неплотно закрыта.

- Начальная скорость крышки багажника с электроприводом установлена как «Fast [быстро]».

**Подробная информация приводится в разделе «ЖК-дисплей» этой главы.**

### **Пользовательская настройка высоты открытия крышки багажника с электроприводом**

Водитель может задать высоту



полного открытия крышки багажника следующим образом.

1. Вручную установите крышку багажника на нужную высоту.
2. Нажмите и удерживайте внутренний переключатель крышки багажника более 3 с.
3. Закройте крышку багажника вручную после того, как услышите звук зуммера.

Крышка багажника будет открываться на заданную водителем высоту.

### **⚠ ОСТОРОЖНО**

При движении автомобиля крышка багажника всегда должна быть заперта. Если ее оставить открытой или неплотно запертой, в салон могут попасть ядовитые выхлопные газы, содержащие угарный газ (CO), что может привести к серьезному заболеванию или смерти.

### **⚠ ОСТОРОЖНО**

**Запрещается перевозить пассажиров в заднем грузовом отсеке, не оборудованном системой безопасности. Во избежание травм во время аварии или резкой остановки пассажиры и водитель должны быть пристегнуты надлежащим образом.**

### **Экстренное отпирание крышки багажника**



Автомобиль оснащен рычагом аварийного отпирания крышки багажника в ее нижней части. В случае непреднамеренного запираения человека в багажнике крышку можно открыть следующим образом:

1. Переместите рычаг вправо.
2. Потянуть крышку багажника вверх.

## **⚠ ОСТОРОЖНО**

- На непредвиденный случай нужно знать расположение рычага экстренного отпирания крышки багажника и порядок ее открывания при случайном заперении в багажном отделении.
- Нахождение людей в багажном отделении автомобиля недопустимо ни в какой ситуации. Багажное отделение является очень опасным местом для людей в случае аварии.
- Используйте рычаг отпирания только в экстренных ситуациях. Соблюдайте особую осторожность, особенно, если автомобиль движется.

## **Автоматическое открытие багажника (при наличии)**

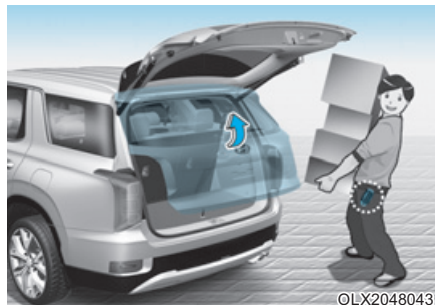

На транспортных средствах, оснащенных электронными ключами, багажник можно открыть без прикосновений с помощью системы автоматического управления крышкой багажника.

## **Использование системы автоматического управления крышкой багажника**

Багажник можно открыть без прикосновений при соблюдении всех перечисленных ниже условий.

- Через 15 с после закрытия и блокировки всех дверей
- Пребывание в зоне обнаружения более 3 секунд.

## **i** Информация

- Система автоматического открытия багажника не работает в следующих случаях:
- Непрерывное обнаружение электронного ключа в течение 15 секунд после закрывания и блокировки дверей.
- Обнаружение электронного ключа в течение не более 15 секунд после закрывания и запираания дверей на расстоянии 1,5 м (60 дюймов) от ручек передних дверей. (для автомобилей, оснащенных сигналами приветствия)
- Дверь не заблокирована и не закрыта.
- Электронный ключ находится в салоне.

### 1. Настройка

Для активации системы автоматического открывания багажника выберите в режиме User Settings [Установки] на ЖК-дисплее пункт Smart Tailgate [Автоматическое открывание багажника].

\* Подробная информация приводится в разделе «ЖК дисплей» этой главы.

### 2. Обнаружение и предупреждение

При проявлении в зоне обнаружения (50~100 см (20~40 дюймов) за автомобилем) с электронным ключом, мигнут огни аварийной сигнализации и прозвучит звуковой сигнал, оповещающий об обнаружении электронного ключа, после чего откроется багажник.

## **i** Информация

Не приближайтесь к зоне обнаружения, если не намерены открывать багажник. Если Вы оказались в зоне обнаружения непреднамеренно, загорелись огни аварийной сигнализации и зазвенел колокольчик, выйдите из зоны с электронным ключом. Крышка багажника останется закрытой.

### 3. Автоматическое открытие

Огни аварийной сигнализации начнут мигать, звуковой сигнал прозвучит 6 раза, и багажник медленно откроется.

## **!** ОСТОРОЖНО

- Обязательно закройте багажник, прежде чем управлять транспортным средством.
- Перед открытием или закрытием багажника убедитесь, что вокруг него не находятся другие люди или предметы.



- Убедитесь, что предметы в заднем грузовом отсеке не выпадут при открытии багажника на уклоне. Это может привести к серьезным травмам.
- Обязательно отключите функцию автоматического открытия багажника перед мойкой транспортного средства.  
В противном случае багажник может случайно открыться.
- Электронный ключ должен находиться вне досягаемости детей. Дети, играющие позади автомобиля, могут случайно открыть крышку багажника с автоматическим управлением.

### **Деактивация функции автоматического открытия багажника с помощью электронного ключа**

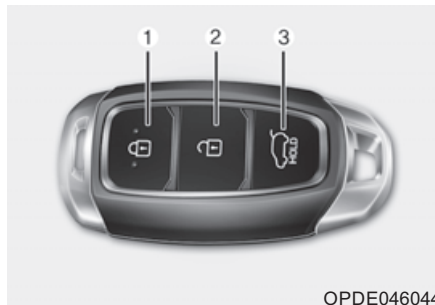

1. Блокировка дверей
2. Разблокирование дверей
3. Открытие крышки багажника

Если нажать любую кнопку на электронном ключе на этапе обнаружения и предупреждения, система автоматического управления крышкой багажника выключится.

Помните порядок действий по выключению системы автоматического управления крышкой багажника. Его знание может пригодиться в экстренной ситуации.

### **i** Информация

- При нажатии кнопки (2) разблокирования дверей система автоматического открытия багажника временно выключается. Однако если в течение 30 секунд не открывать двери, система автоматического открытия багажника включится снова.
- Если нажать кнопку открытия багажника (3) и удерживать более 1 с, багажник откроется.
- Если нажать кнопку (1) блокировки дверей или кнопку (3) открывания багажника, когда система автоматического открывания багажника не находится на этапе обнаружения и предупреждения, система не выключится.
- После выключения системы автоматического открывания багажника кнопкой электронного ключа и открытия двери ее можно включить снова путем закрывания и блокирования всех дверей.

### Область обнаружения



- Система автоматического открывания багажника срабатывает вместе с приветственным сигналом при обнаружении электронного ключа на расстоянии 50~100 см (20~40 дюймов) от багажника.
- После удаления электронного ключа из зоны обнаружения на этапе обнаружения и предупреждения приветственный сигнал немедленно прекращается.

### **i** Информация

- Функция автоматического открытия багажника не будет работать в любом из следующих случаев:
  - Электронный ключ находится рядом с радиопередатчиком, например, рядом с радиостанцией или аэропортом, которые могут создавать помехи для нормальной работы передатчика.
  - Электронный ключ находится рядом с мобильной приемопередающей радиосистемой или мобильным телефоном.
  - Рядом с транспортным средством используется электронный ключ другого автомобиля.
- Область обнаружения может уменьшаться или увеличиваться в следующих случаях:
  - Одна сторона автомобиля поднята для замены колеса или осмотра.
  - Автомобиль припаркован на наклонной или грунтовой дороге и т. п.

## Крышка люка топливозаливной горловины

### Открытие крышки люка топливозаливной горловины

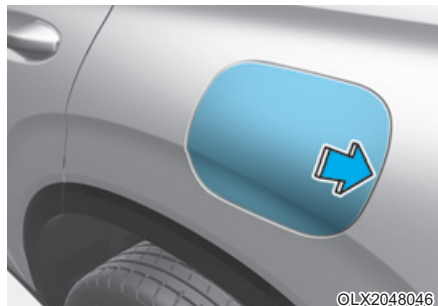

1. Чтобы открыть крышку заливной горловины топлива, нажмите по центру на край крышки.

### **i** Информация

Крышка заливной горловины топлива открывается и закрывается, только если все двери заблокированы.

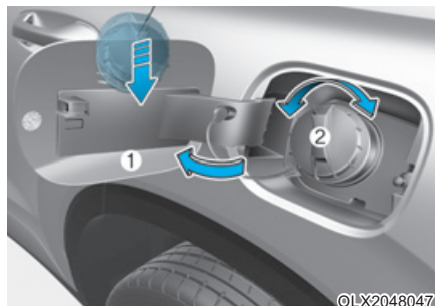

2. Потяните крышку люка топливозаливной горловины (1) до полного открывания.
3. Пробка топливного бака (2) открывается поворотом против часовой стрелки. При выравнивании давления в баке может быть слышен шипящий звук.
4. Установите пробку на люк топливозаливной горловины.

### **i** Информация

Если крышка люка топливозаливной горловины примерзла и не открывается, следует несильно постучать по ней или нажать на крышку, чтобы расколоть лед, после чего крышка должна открыться. Не следует пытаться открыть дверцу с помощью рычага. В случае необходимости следует разбрызгать по контуру двери одобренный антиобледенитель (запрещается использовать антифриз для системы охлаждения) или переместить транспортное средство в отапливаемое помещение, чтобы лед мог растаять.

### **Закрытие крышки люка топливного бака**

1. Для установки пробки топливного бака поверните ее по часовой стрелке до щелчка.
2. Закройте крышку люка топливозаливной горловины до фиксации.

#### ***i* Информация**

Крышка люка топливозаливной горловины не закроется, если заблокирована дверь водителя. Если Вы заблокировали дверь водителя во время заправки, разблокируйте ее перед тем, как закрыть крышку люка топливозаливной горловины.

### **ОСТОРОЖНО**

Автомобильный бензин относится к пожаро- и взрывоопасным веществам. Несоблюдение приведенных ниже инструкций может привести к **СЕРЬЕЗНОЙ ТРАВМЕ** или **СМЕРТИ**:

- Необходимо прочитать и неукоснительно соблюдать все предупреждения на заправочной станции.
- Перед началом заправки топливом следует определить место нахождения кнопки аварийного останова на топливораздаточной.

- Для предотвращения воздействия статического электричества перед касанием раздаточного крана необходимо дотронуться голый рукой до металлической части транспортного средства на безопасном расстоянии от наливной горловины топливного бака или других источником топливных паров.
- На заправочной станции запрещается использование мобильных телефонов. Электрический ток и/или радиопомехи от мобильных телефонов могут вызвать воспламенение топливных паров.
- После начала заправки топливом не следует возвращаться в транспортное средство. При касании, потирании или скольжении по любому предмету или ткани обивки вероятно образование статического электричества.

Разряд статического электричества может привести к возгоранию паров топлива. В случае возврата в транспортное средство необходимо для разряда статического электричества опять прикоснуться голый рукой к металлической части транспортного средства на безопасном расстоянии от наливной горловины топливного бака, раздаточного крана или других потенциальных источников топливных паров.

- Перед заправкой всегда следует устанавливать селектор в положение «Р» (парковка), включать стояночный тормоз и выключать зажигание. Искры от электрических компонентов могут вызвать возгорание паров топлива.

- Если используется канистра, перед заправкой ее необходимо поставить на землю. Разряд статического электричества от канистры может привести к возгоранию паров топлива. После начала заправки следует сохранять контакт голый рукой с транспортным средством до завершения заправки.

- Для хранения бензина должны использоваться только специально предназначенные для этого пластиковые канистры.

- На автозаправочной станции запрещается курить, использовать открытый огонь или оставлять в транспортном средстве зажженные сигареты, особенно во время заправки топливом.

- Нежелательно заполнять топливный бак полностью, так как это может вызвать разлив бензина.

- Если при заправке топливом произошло возгорание, следует немедленно покинуть транспортное средство, сообщить оператору автозаправочной станции и вызвать местную пожарную команду. Должны выполняться все их инструкции и указания.

- При разбрызгивании топлива под давлением оно может попасть на кожу и одежду. В случае возгорания это может привести к тяжелым ожогам. Пробку топливного бака следует снимать медленно с надлежащей осторожностью. Если из под пробки выходят топливные пары или слышен шипящий звук, следует остановиться и дождаться прекращения этого явления, прежде чем снимать пробку окончательно.

- После заправки следует убедиться в надлежащей установке пробки на место, чтобы предотвратить разлив топлива в случае аварии.

### **i** Информация

Всегда заправляйте автомобиль в соответствии с инструкциями из пункта «Требования к топливу» главы «Введение».

### **К СВЕДЕНИЮ**

- Следите за тем, чтобы топливо не пролилось на наружные поверхности автомобиля. Пролив любого типа топлива на окрашенные поверхности может повредить краску.
- Если необходима замена пробки топливного бака, следует использовать только оригинальную пробку HYUNDAI или ее эквивалент, специально предназначенный для данного транспортного средства. В случае использования несоответствующей пробки топливного бака вероятно повреждение топливной системы или система снижения токсичности выбросов.

## КОМБИНАЦИЯ ПРИБОРОВ

### ■ Тип А



1. Тахометр
2. Спидометр
3. Указатель температуры охлаждающей жидкости двигателя
4. Указатель уровня топлива
5. Контрольная лампа и индикатор
6. Дисплей ЖК (включая маршрутный компьютер)

### ■ Тип В



**Фактическая комбинация приборов транспортного средства может отличаться от изображения. Подробнее см. пункт «Датчики и измерительные приборы» в этой главе.**

OLX2048100L/OLX2048101L

## ■ Тип С

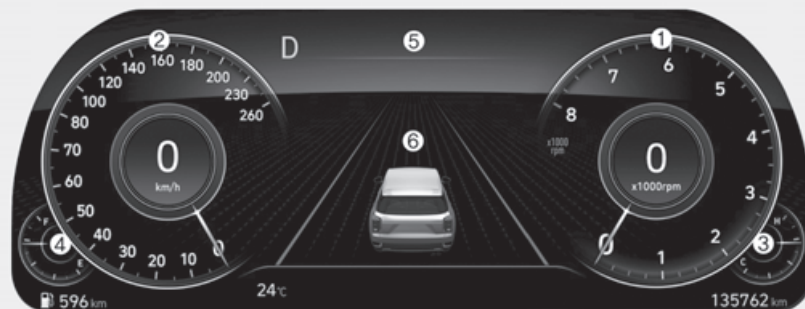

1. Тахометр
2. Спидометр
3. Указатель температуры охлаждающей жидкости двигателя
4. Указатель уровня топлива
5. Контрольная лампа и индикатор
6. Дисплей ЖК (включая маршрутный компьютер)

**Фактическая комбинация приборов транспортного средства может отличаться от изображения. Подробнее см. пункт «Датчики и измерительные приборы» в этой главе.**

OLX2040146



## Управление комбинацией приборов

### Подсветка приборной панели

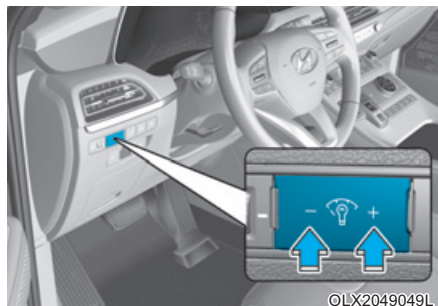

Когда на транспортном средстве включены габаритные огни или передние фары, используйте регулятор подсветки, чтобы изменить яркость подсветки панели приборов.

При использовании регулятора подсветки также меняется интенсивность подсветки внутренних переключателей.

**⚠ ОСТОРОЖНО**

Недопустимо выполнять регулирование на комбинации приборов во время движения. Это может привести к потере управления и ДТП с потенциальным летальным исходом, серьезными травмами или повреждениями автомобиля.

- Отображается яркость подсветки панели приборов.
- При достижении максимального или минимального уровня яркости подсветки подается звуковой сигнал.

## Датчики и измерительные приборы

### Спидометр

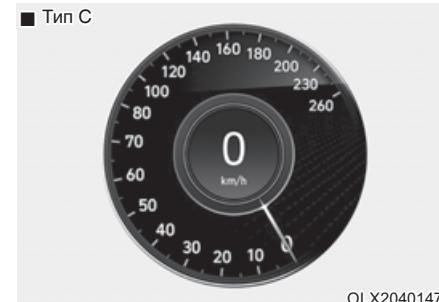
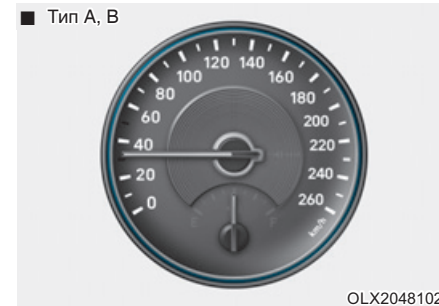

Спидометр отображает скорость автомобиля и калиброван в километрах в час (км/ч) и милях в час (м/ч).

## Тахометр

■ Дизельный двигатель

•ТИП А, В



•ТИП С



OLX2048104/OLX2040148

■ Бензиновый двигатель

•ТИП А, В



•ТИП С



OLX2048104/ODN8049005

Тахометр показывает примерное количество оборотов коленчатого вала двигателя в минуту (об/мин).

Для выбора правильной передачи и избежания пониженных или повышенных оборотов двигателя используйте тахометр.

### К СВЕДЕНИЮ

Запрещается управлять автомобилем, если стрелочка тахометра находится в **КРАСНОЙ ЗОНЕ**. Это может привести к серьезным повреждениям двигателя.

## Указатель температуры охлаждающей жидкости двигателя

■ Тип А, В

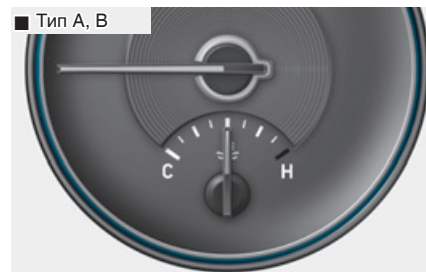

OLX2048106

■ Тип С



OLX2049127N

3

Удобные компоненты для транспортного средства

Этот прибор показывает температуру охлаждающей жидкости двигателя, когда кнопка пуска/останова двигателя находится в положении ON (включено).

#### К СВЕДЕНИЮ

Если стрелка указателя смещается за границу нормального диапазона в сторону «130 или H», это указывает на перегрев, который может привести к повреждению двигателя.

Не продолжайте движение на автомобиле с перегретым двигателем. В случае перегрева двигателя см. раздел «Если двигатель перегревается» в главе 6.

#### ⚠ ОСТОРОЖНО

Никогда не снимайте крышку радиатора, если двигатель горячий. Охлаждающая жидкость двигателя находится под давлением и может причинить серьезные ожоги. Доливку охлаждающей жидкости в расширительный бачок следует проводить после остывания двигателя до приемлемой температуры.

#### Указатель уровня топлива

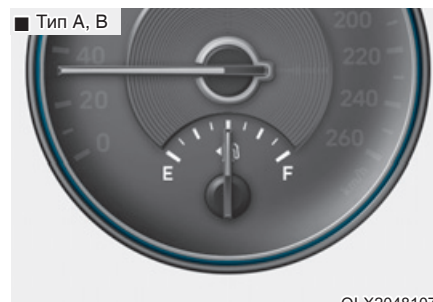

Этот измерительный прибор показывает примерное количество топлива, оставшегося в баке.

### **i** Информация

- Емкость топливного бака указана в главе 8.
- Датчик уровня топлива дополняется сигнальной лампой низкого уровня топлива, которая включается, когда топливо в баке заканчивается.
- На уклонах и поворотах, вследствие движения топлива в баке, может колебаться стрелка указателя уровня топлива или раньше обычного загораться сигнализатор резерва топлива.

### **⚠ ОСТОРОЖНО**

Израсходование топлива может представлять опасность для пассажиров и водителя.

Когда загорается контрольная лампа или указатель уровня топлива находится рядом с меткой «0 или E (пустой бак)», нужно как можно скорее остановиться для дозаправки.

### **К СВЕДЕНИЮ**

Избегайте движения с чрезмерно низким уровнем топлива. Это может привести к пропускам зажигания двигателя и повреждению каталитического нейтрализатора.

### **Указатель температуры снаружи автомобиля**

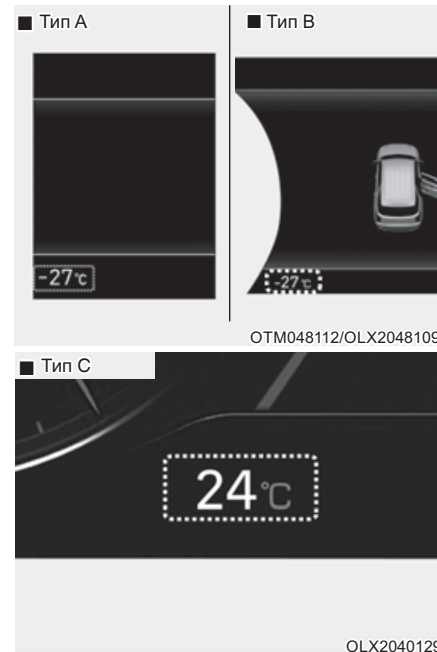

Этот прибор показывает текущую температуру наружного воздуха в градусах Цельсия (°C).

- Температурный диапазон:  $-40 \sim 60^{\circ}\text{C}$

Температура наружного воздуха на дисплее не изменяется немедленно, как на обычном термометре, чтобы не отвлекать внимание водителя.

Переключение между единицами измерения температуры (с  $^{\circ}\text{C}$  на  $^{\circ}\text{F}$  или с  $^{\circ}\text{F}$  на  $^{\circ}\text{C}$ ) выполняется следующим образом:

- Режим пользовательских настроек на комбинации приборов: Единицы измерения температуры могут быть изменены в «Other Features [Доп. функции] — Temperature unit [Единица измерения температуры]».

- Автоматическая система управления климатической установкой: Удерживая кнопку OFF в нажатом состоянии, нажмите кнопку AUTO и удерживайте не менее 3 секунд.

Единицы температуры на комбинации приборов или системы климат-контроля меняются одновременно.

3-88

### Одометр



Одометр показывает общее расстояние, пройденное автомобилем, и должен использоваться для определения сроков периодического технического обслуживания.

### Расстояние до израсходования топлива



OLX2040130/OLX2048112L

- Расстояние до израсходования топлива представляет собой расчетное расстояние, которое автомобиль может пройти с оставшимся количеством топлива в баке.
- Если рассчитанное расстояние меньше 1 км (1 мили), маршрутный компьютер будет отображать «----» в качестве расстояния до израсходования топлива.

### **i** Информация

- Если автомобиль находится не на ровной поверхности или питание АКБ прерывалось, то функция определения расстояния до израсходования топлива может работать неправильно.
- Расстояние до израсходования топлива может отличаться от фактического расстояния, которое может пройти автомобиль, поскольку представляет собой расчетное значение.
- Маршрутный компьютер может не зарегистрировать дополнительное топливо, если в автомобиль добавлено менее 6 литров топлива (1,6 галлона).
- Дальность расстояния, проходимого автомобилем на оставшемся топливе, может существенно меняться в зависимости от дорожных условий, стиля вождения и состояния автомобиля.

## Индикатор скоростного диапазона

### Индикатор автоматического переключения передач

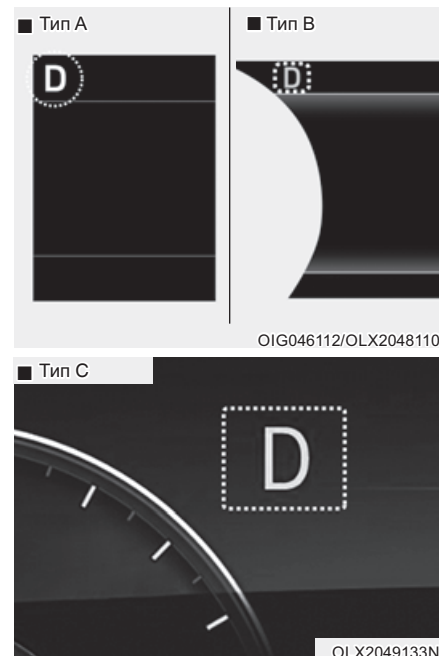

Данным сигнализатором отображается выбранное положение селектора.

- Парковка: P
- Задний ход: R
- Нейтраль: N
- Движение: D

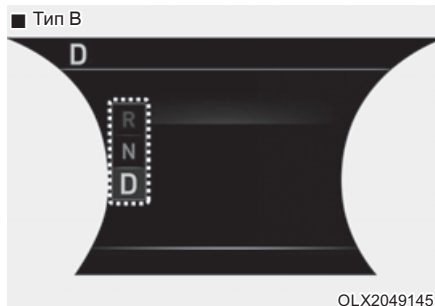
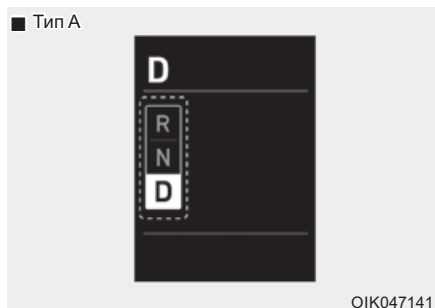

### Всплывающий индикатор переключения (при наличии)

Всплывающий индикатор появляется на комбинации приборов на 2 с и отображает текущее положение рычага переключения передач при переключении диапазонов (P/R/N/D).

## Контрольная лампа и индикатор

### **i** Информация

Убедитесь, что после запуска двигателя погасли все контрольные лампы. Если какая-либо из ламп продолжает гореть, в причинах этого необходимо разобраться.

### **Контрольная лампа неисправности подушек безопасности**



Эта контрольная лампа загорается в следующих случаях:

- При включении зажигания.
  - Загорается приблизительно на 6 секунды, затем гаснет.
- При наличии неисправности в системе SRS.

В этом случае рекомендуется обратиться к официальному дилеру HYUNDAI для проверки транспортного средства.

### **Контрольная лампа ремней безопасности**



Эта контрольная лампа информирует водителя о непристегнутом ремне безопасности.

**Дополнительная информация приводится в разделе «Ремни безопасности» главы 2.**

### **Контрольная лампа стояночного тормоза и тормозной жидкости**



Эта контрольная лампа загорается в следующих случаях:

- После перевода замка зажигания или кнопки пуска/останова двигателя в положение ON.
  - Загорается приблизительно на 3 с
  - Продолжает гореть, если задействован стояночный тормоз.
- При задействовании стояночного тормоза.
- При низком уровне тормозной жидкости в резервуаре.
  - Если контрольная лампа горит при отпущенном стояночном тормозе, это указывает на низкий уровень тормозной жидкости в резервуаре.



Если уровень тормозной жидкости в резервуаре низкий:

1. Аккуратно двигайтесь к ближайшему безопасному месту и остановите автомобиль.
2. После остановки двигателя немедленно проверьте уровень тормозной жидкости и долейте по необходимости (**Более подробная информация приводится в «Тормозная жидкость» в главе 7**). После добавления тормозной жидкости проверьте все компоненты тормозной системы на наличие утечек. Если обнаружены утечки в тормозной системе, если горит контрольная лампа или если тормоза не работают надлежащим образом, избегайте управления транспортным средством. Рекомендуем обратиться к официальному дилеру HYUNDAI для проверки транспортного средства.

Двухконтурная тормозная система с диагональным разделением контуров

Ваш автомобиль оснащен двухконтурной тормозной системой с диагональным разделением контуров. Это означает, что по крайней мере два колеса смогут остановить автомобиль, даже если один из контуров выйдет из строя.

В случае выхода из строя одного из контуров для оптимального торможения потребуется более сильно нажать на педаль тормоза.

Кроме того, при частичной работе тормозной системы тормозной путь автомобиля будет увеличен.

Если во время движения автомобиля тормозная система вышла из строя, включите пониженную передачу для торможения двигателем и остановите автомобиль, как только появится возможность сделать это безопасно.

## ОСТОРОЖНО

Контрольная лампа стоячного тормоза и тормозной жидкости

Движение автомобиля со включенной контрольной лампой опасно. Если контрольная лампа стоячного тормоза и тормозной жидкости горит при отпущенном стоячном тормозе, это говорит о низком уровне топлива.

В этом случае рекомендуется обратиться к официальному дилеру HYUNDAI для проверки транспортного средства.

### **Контрольная лампа антиблокировочной системы тормозов (ABS)**



Эта контрольная лампа загорается в следующих случаях:

- После перевода замка зажигания или кнопки пуска/останова двигателя в положение ON.
  - Загорается приблизительно на 3 секунд, затем гаснет.
- При наличии неисправности в ABS (обычно тормозная система будет сохранять свою функциональность и без антиблокировочной системы тормозов).  
В этом случае рекомендуется обратиться к официальному дилеру HYUNDAI для проверки транспортного средства.

### **Контрольная лампа системы электронного распределения тормозного усилия (EBD)**



Эти две сигнальные лампы загораются при движении одновременно в следующих случаях:

- Когда ABS и рабочий тормоз не работают надлежащим образом. В этом случае рекомендуется обратиться к официальному дилеру HYUNDAI для проверки транспортного средства.

### **⚠ ОСТОРОЖНО**

Контрольная лампа системы электронного распределения тормозного усилия (EBD)

Когда горят контрольные лампы ABS и стояночного тормоза и тормозной жидкости, то тормозная система не будет работать должным образом, а резкое торможение может привести к неподвижной и опасной ситуации.

В этом случае избегайте движения на высокой скорости и резкого торможения.

Рекомендуется незамедлительно обратиться к официальному дилеру HYUNDAI для проверки автомобиля.

**i** Информация  
- контрольная лампа системы электронного распределения тормозного усилия (EBD)

Если горит контрольная лампа ABS, или контрольная лампа ABS и контрольная лампа стояночного тормоза и тормозной жидкости, спидометр, одометр и одометр поездки могут не работать. Кроме того, может загореться контрольная лампа EPS, и необходимое усилие рулевого управления увеличится.

В этом случае рекомендуется незамедлительно обратиться к официальному дилеру HYUNDAI для проверки автомобиля.

**Контрольная лампа электрического стояночного тормоза (EPB)**

**EPB**

Эта контрольная лампа загорается в следующих случаях:

- После перевода замка зажигания или кнопки пуска/останов двигателя в положение ON.  
- Загорается приблизительно на 3 секунды, затем гаснет.
- В случае неисправности EPB.

В этом случае рекомендуется обратиться к официальному дилеру HYUNDAI для проверки транспортного средства.

**i** Информация

Контрольная лампа электрического стояночного тормоза (EPB) может загораться, когда загорается индикатор электронной системы курсовой устойчивости (ESC), указывающий, что ESC не работает надлежащим образом (Это не указывает на неисправность EPB).

**Сигнализатор AUTO HOLD (при наличии)**

**AUTO HOLD**

**Индикатор горит:**

- [Белый] При включении функции автоматического удержания нажатием кнопки AUTO HOLD (автоматическое удержание).
- [Зеленый] После полной остановки транспортного средства нажатием педали тормоза включается система автоматического удержания.
- [Желтый] В случае неисправности в системе автоматического удержания.  
В этом случае рекомендуется обратиться к официальному дилеру HYUNDAI для проверки транспортного средства.

**Дополнительная информация приводится в разделе «Автоматическое удержание» главы 5.**

### **Контрольная лампа системы электроусиления рулевого управления (EPS)**



Эта контрольная лампа загорается в следующих случаях:

- При включении зажигания сигнальная лампа включается примерно на 3 секунды и автоматически выключается при отсутствии неисправностей.
- Если сигнальная лампа включается во время движения, это указывает на наличие проблемы в системе электроусилителя руля. В этом случае рекомендуется обратиться к официальному дилеру HYUNDAI для проверки транспортного средства.

### **Контрольная лампа неисправности (MIL)**



Эта контрольная лампа загорается в следующих случаях:

- После перевода замка зажигания или кнопки пуска/останов двигателя в положение ON.
  - Загорается приблизительно на 3 секунды, затем гаснет.
- При наличии неисправности в системе снижения токсичности выбросов.

В этом случае рекомендуется обратиться к официальному дилеру HYUNDAI для проверки транспортного средства.

#### **К СВЕДЕНИЮ**

Управление автомобилем при горящей контрольной лампе неисправности (MIL) может привести к повреждению системы снижения токсичности выбросов, что может привести к ухудшению управляемости и/или эффективности расхода топлива.



### **ВНИМАНИЕ**

#### **Бензиновый двигатель**

Если контрольная лампа неисправности (MIL) горит, вероятно повреждение каталитического нейтрализатора, которое может привести к снижению мощности двигателя.

В этом случае рекомендуется незамедлительно обратиться к официальному дилеру HYUNDAI для проверки автомобиля.

 **ВНИМАНИЕ**

Дизельный двигатель с сажевым фильтром (при наличии)

Если индикатор неисправности (MIL) мигает, он может прекратить мигать, когда транспортное средство:

- будет двигаться со скоростью больше 60 км/ч (37 миль/час) или

- будет двигаться выше чем на 2-й передаче при частоте вращения двигателя 1250 - 2500 об/мин в течение определенного времени (около 30 минут).

Если лампа индикатора неисправности (MIL) продолжает мигать, несмотря на проделанную процедуру, рекомендуется проверить систему сажевого фильтра у официального дилера HYUNDAI.

Если длительное время продолжать движение при мигающем индикаторе неисправности (MIL), это может привести к повреждению системы сажевого фильтра и увеличить расход топлива.

 **ВНИМАНИЕ**

Дизельный двигатель

Если мигает лампа индикатора неисправности (MIL), это может указывать на ошибку в системе регулирования количества впрыскиваемого топлива, что может привести к снижению мощности двигателя, увеличению шума и вредных выбросов в атмосферу.

В этом случае рекомендуется обратиться к официальному дилеру HYUNDAI для проверки системы управления двигателем.

### Контрольная лампа системы зарядки



Эта контрольная лампа загорается в следующих случаях:

- В случае неисправности генератора или электрической системы зарядки.

В случае неисправности генератора или электрической системы зарядки:

1. Аккуратно двигайтесь к ближайшему безопасному месту и остановите автомобиль.
2. Остановите двигатель и проверьте приводной ремень генератора на предмет ослабления и разрыва.

Если ремень отрегулирован надлежащим образом, то проблема может быть связана с неисправностью системой зарядки.

В этом случае рекомендуется незамедлительно обратиться к официальному дилеру HYUNDAI для проверки автомобиля.

### Контрольная лампа давления масла в двигателе



Эта контрольная лампа загорается в следующих случаях:

- При низком давлении масла в двигателе.

Если давление моторного масла низкое:

1. Аккуратно двигайтесь к ближайшему безопасному месту и остановите автомобиль.
2. Остановите двигатель и проверьте уровень моторного масла (**Подробная информация приводится в разделе «Моторное масло» главы 7**). Если уровень низкий, долейте необходимое количество масла.

Если контрольная лампа продолжает гореть после добавления масла или если масло недоступно, рекомендуется как можно быстрее обратиться к официальному дилеру HYUNDAI для проверки транспортного средства.

### К СВЕДЕНИЮ

Если двигатель не заглушить сразу после включения контрольной лампы давления масла в двигателе, это может привести к значительному повреждению двигателя.

### Контрольная лампа низкого уровня топлива



Эта контрольная лампа загорается в следующих случаях:

- Когда топливный бак практически пуст.

В этом случае необходимо заправиться топливом как можно скорее.

#### ОСТОРОЖНО

Израсходование топлива может создать опасность для водителя и пассажиров.

Когда загорается контрольная лампа или указатель уровня топлива находится рядом с меткой «E (пустой бак) или 0», нужно как можно скорее остановиться для дозаправки.

### Главная контрольная лампа



Индикатор горит:

- В случае неисправности в приведенных ниже системах.
  - Недостаточный уровень в бачке омывателей (при наличии)
  - Неисправность внешнего светового прибора (при наличии)
  - Неисправность системы предупреждения о возможном столкновении вне зоны видимости (BCW) (при наличии)
  - Система контроля давления в шинах (TPMS, при наличии)

Детали этого предупреждения отображаются на ЖК дисплее.

### Контрольная лампа системы предупреждения о низком давлении в шинах (при наличии)



Эта контрольная лампа загорается в следующих случаях:

- После перевода замка зажигания или кнопки пуска/останова двигателя в положение ON.
  - Загорается приблизительно на 3 секунды, затем гаснет.
- Когда давление в одной или нескольких шинах более значительно меньше установленного (Расположение шины с недостаточным давлением указывается на ЖК-дисплее).

Дополнительная информация приводится в разделе «Система контроля давления в шинах (TPMS)» главы 6.

Контрольная лампа остается включенной после включенной после приблизительно 60-секундного периода мигания или постоянного включения и выключения с интервалом примерно в 3 секунды:

- В случае неисправности TPMS. В этом случае рекомендуется обратиться к официальному дилеру HYUNDAI для проверки транспортного средства.

**Дополнительная информация** приводится в разделе «Система контроля давления в шинах (TPMS)» главы 6.

## ОСТОРОЖНО

### Безопасная остановка

- TPMS не может информировать водителя о серьезных и внезапных повреждениях шин, вызванных внешними факторами.
- Если ощущается любая нестабильность транспортного средства, немедленно уберите ногу с педали акселератора, постепенно задействуйте тормоза и медленно съезьте с дороги в безопасное место.

**Контрольная лампа топливного фильтра (для дизельного двигателя)**



Эта контрольная лампа загорается в следующих случаях:

- При скоплении воды в топливном фильтре. В этом случае удалите воду из топливного фильтра.

**Дополнительная информация** приводится в разделе «Топливный фильтр» главы 7.



#### **К СВЕДЕНИЮ**

- При включении предупреждающего индикатора топливного фильтра может снизиться мощность двигателя (скорость автомобиля и обороты холостого хода).
- Продолжение движения вопреки включению контрольной лампы может привести к повреждению составляющих двигателя (форсунок, топливной рампы, топливного насоса высокого давления). В этом случае рекомендуется незамедлительно обратиться к официальному дилеру HYUNDAI для проверки автомобиля.

#### **Контрольная лампа выхлопной системы (DPF) (для дизельного двигателя)**



Эта контрольная лампа загорается в следующих случаях:

- При наличии неисправности в активной системе сажевого фильтра (DPF).

Когда загорается эта контрольная лампа, она может погаснуть после движения автомобиля:

- на скорости выше 60 км/ч (37 миль в час) в течение приблизительно 30 минут (включена 2 передача или более высокая при частоте вращения двигателя от 1250 до 2500 об/мин).

Если несмотря на выполненные действия эта контрольная лампа продолжает мигать (при этом на ЖК экран выводится предупреждающее сообщение), рекомендуется обратиться к официальному дилеру HYUNDAI для проверки системы DPF.

#### **К СВЕДЕНИЮ**

**Если длительное время продолжать движение с мигающим сигнализатором DPF, это может привести к повреждению системы DPF и увеличению расхода топлива.**

### **Индикатор свечей накаливания (для дизельного двигателя)**



#### **Индикатор горит:**

- Во время предварительного прогрева топлива путем перевода ключа зажигания или кнопки пуска/останова в положение ON.
  - Двигатель можно запускать после отключения индикатора свечей зажигания.
  - Время работы зависит от температуры охлаждающей жидкости двигателя, температуры воздуха и состояния АКБ.

Если индикатор продолжает гореть или мигает после прогрева двигателя или во время движения, то возможно наличие неисправности системы предварительного прогрева топлива.

В этом случае рекомендуется обратиться к официальному дилеру HYUNDAI для проверки транспортного средства.

#### ***i* Информация**

Если двигатель не заводится в течение 10 секунд после завершения предпускового нагрева, еще раз поверните ключ зажигания или кнопку запуска и остановки двигателя в положение в положение LOCK или OFF, и через 10 секунд в положение ON, чтобы повторить нагрев двигателя.

**Контрольная лампа  
полного привода  
(4WD) (при наличии)**



Эта контрольная лампа загорается в следующих случаях:

- При переводе ключа зажигания или кнопки пуска/останова двигателя в положение ON.
  - Загорается приблизительно на 3 секунды, затем гаснет.
- В случае неисправности в системе 4WD.

В этом случае рекомендуется обратиться к официальному дилеру HYUNDAI для проверки транспортного средства.

**Индикатор  
электронной  
системы курсовой  
устойчивости (ESC)  
(при наличии)**



**Индикатор горит:**

- После перевода замка зажигания или кнопки пуска/останова двигателя в положение ON.
  - Загорается приблизительно на 3 секунды, затем гаснет.
- В случае неисправности в системе ESC.

В этом случае рекомендуется обратиться к официальному дилеру HYUNDAI для проверки транспортного средства.

**Этот индикатор мигает:**

- Во время работы ESC.

**Более подробная информация приводится в «Электронная система динамической стабилизации (ESC)» в главе 5.**

**Индикатор  
выключенного  
состояния  
электронной  
системы курсовой  
устойчивости (ESC)  
(при наличии)**



**Индикатор горит:**

- После перевода замка зажигания или кнопки пуска/останова двигателя в положение ON.
  - Загорается приблизительно на 3 секунды, затем гаснет.
- При отключении системы ESC нажатием кнопки ESC OFF (ESC выкл.).

**Более подробная информация приводится в «Электронная система динамической стабилизации (ESC)» в главе 5.**

**Индикатор иммобилайзера (без системы электронных ключей) (при наличии)**



**Индикатор горит:**

- Когда транспортное средство обнаруживает иммобилайзер в ключе с замком зажигания в положении вкл.
  - В это время можно запустить двигатель.
  - Индикатор отключается после запуска двигателя.

**Этот индикатор мигает:**

- При наличии неисправности в системе иммобилайзера. В этом случае рекомендуется обратиться к официальному дилеру HYUNDAI для проверки транспортного средства.

**Индикатор иммобилайзера (с системой электронных ключей) (при наличии)**



**Индикатор загорается приблизительно на 30 секунд:**

- Когда транспортное средство регистрирует электронный ключ внутри автомобиля при том, что кнопка запуска и остановки двигателя находится в положении ACC или ON.
  - В это время можно запустить двигатель.
  - Индикатор отключается после запуска двигателя.

**Индикатор мигает в течение нескольких секунд:**

- Когда электронный ключ не находится в автомобиле.
  - В это время нельзя запустить двигатель.

**Индикатор загорается на 2 секунды, затем гаснет:**

- Электронный ключ находится в автомобиле, а кнопка запуска и остановки двигателя находится в положении ON, но автомобиль не регистрирует электронный ключ.

В этом случае рекомендуется обратиться к официальному дилеру HYUNDAI для проверки транспортного средства.

**Этот индикатор мигает:**

- При наличии неисправности в системе иммобилайзера. В этом случае рекомендуется обратиться к официальному дилеру HYUNDAI для проверки транспортного средства.

### **Индикатор сигналов поворота**

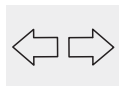

Этот индикатор мигает:

- При включении указателей поворота.

При возникновении любой из следующих ситуаций возможна неисправность системы указателей поворота.

- Индикатор сигналов поворота загорается, но не мигает
- Индикатор сигналов поворота быстро мигает
- Индикатор сигналов поворота не загорается вообще

В любом из этих случаев рекомендуется обратиться к официальному дилеру HYUNDAI для проверки транспортного средства.

### **Индикаторная лампа режима ближнего света (при наличии)**



Индикатор горит:

- Когда горят фары.

### **Индикатор дальнего света**



Индикатор горит:

- Когда включены передние фары и переключатель находится в положении дальнего света.
- Когда рычаг указателей поворота переводится в положение кратковременного мигания дальним светом фар.

### **Индикатор системы автоматического управления дальним светом (НВА) (при наличии)**



Эта контрольная лампа загорается в следующих случаях:

- При включении дальнего света фар, когда переключатель освещения находится в положении автоматического управления осветительными приборами.
- При обнаружении системой встречных или попутных транспортных средств системой автоматического управления дальним светом (НВА) будет произведено автоматическое переключение с дальнего света на ближний.

**Более подробная информация приводится в разделе «Система автоматического управления дальним светом (НВА)» этой главы.**

### **Индикатор включенного состояния осветительных приборов**



#### **Индикатор горит:**

- Когда включены габаритные огни или передние фары.

### **Индикатор задних противотуманных фар (при наличии)**



#### **Индикатор горит:**

- Когда включены задние противотуманные фонари.

### **Светодиодная контрольная лампа фар (при наличии)**



Эта контрольная лампа загорается в следующих случаях:

- После перевода замка зажигания или кнопки пуска/останова двигателя в положение ON.
- В случае неисправности светодиодной фары.

В этом случае рекомендуется обратиться к официальному дилеру HYUNDAI для проверки транспортного средства.

Эта контрольная лампа мигает в следующих случаях:

В случае неисправности части, связанной с компонентом светодиодной фары.

В этом случае рекомендуется обратиться к официальному дилеру HYUNDAI для проверки транспортного средства.

### **К СВЕДЕНИЮ**

Длительное вождение с включенной или мигающей светодиодной сигнальной лампой фар может снизить штатную продолжительность ее функционирования.

### **Индикатор круиз-контроля (при наличии)**



Индикатор горит:

- Когда включена система круиз-контроля.

**Подробная информация приведена в разделе «Система круиз-контроля» главы 5.**

### **Индикатор управления торможением при движении на спуске (DBC) (при наличии)**



Эта контрольная лампа загорается в следующих случаях:

- При переводе ключа зажигания или кнопки пуска/останова двигателя в положение ON.
  - Загорается приблизительно на 3 секунды, затем гаснет.
- При включении системы DBC нажатием кнопки DBC.

Эта контрольная лампа мигает в следующих случаях:

- Во время работы DBC.

Данная контрольная лампа горит желтым цветом:

- В случае неисправности в системе DBC.

В этом случае рекомендуется обратиться к официальному дилеру HYUNDAI для проверки транспортного средства.

**Подробная информация приведена в разделе «Система управления торможением при движении на спуске (DBC)» главы 5.**

### **Индикатор спортивного режима**



Эта контрольная лампа загорается

- Если для движения выбран режим «SPORT».

**Дополнительная информация** приводится в разделе «Интегрированная система управления режимом вождения» главы 5.

### **Индикаторная лампа режима ECO**



Эта контрольная лампа загорается

- Если в качестве режима вождения выбран режим ECO.

**Дополнительная информация** приводится в разделе «Интегрированная система управления режимом вождения» главы 5.

### **Индикаторная лампа режима SMART**



Индикатор горит:

- Если выбран режим «SMART» в качестве режима вождения.

**Дополнительная информация** приводится в разделе «Интегрированная система управления режимом вождения» главы 5.

### **Контрольная лампа системы предотвращения фронтального столкновения (FCA) (при наличии)**



Индикатор горит:

- После перевода замка зажигания или кнопки пуска/останова двигателя в положение ON.
  - Загорается приблизительно на 3 секунды, затем гаснет.

- В случае неисправности FCA.

В этом случае рекомендуется обратиться к официальному дилеру HYUNDAI для проверки транспортного средства.

**Более подробная информация** представлена в разделе «Система предотвращения фронтального столкновения (FCA)» в главе 5.



**Индикатор системы помощи для удержания транспортного средства в пределах полосы движения (LKA) (при наличии)**



**Индикатор горит:**

- [Зеленый] Выполняются условия работы системы.
- [Белый] Если не выполняются условия работы системы.
- [Желтый] При наличии неисправности в системе предупреждения о выезде за пределы полосы движения.

В этом случае рекомендуется обратиться к официальному дилеру HYUNDAI для проверки транспортного средства.

**Более подробная информация представлена в разделе «Система помощи для удержания транспортного средства в пределах полосы движения (LKA)» в главе 5.**

**Контрольная лампа предупреждения об обледенелой дороге (при наличии)**



Эта сигнальная лампа предназначена для предупреждения водителя об обледенении на дороге.

Если датчик температуры наружного воздуха показывает температуру ниже примерно 4°C (40°F), сигнальная лампа обледенения дороги и температуры наружного воздуха мигает, а затем горит постоянно. Также 1 раз звучит предупредительный звуковой сигнал.

### **i** Информация

Если контрольная лампа обледеневшей дороги загорается во время движения, необходимо двигаться более осторожно, не допуская превышения скорости, резких ускорений и торможений, прохождения поворотов на высокой скорости и т. п.

**Сообщения на ЖК-дисплее**

**Low key battery [Разряжен аккумулятор в ключе] (для системы электронных ключей)**

Данное предупреждающее сообщение отображается при выключении зажигания кнопкой пуска и останова двигателя в случае разряда батарейки электронного ключа.

**Press START button while turning wheel [Поверните руль и нажмите кнопку START] (для системы электронных ключей)**

Данное предупреждающее сообщение отображается, если рулевое колесо не разблокируется при нажатии кнопки запуска и остановки двигателя.

Вы должны нажать кнопку запуска/останова двигателя с одновременным доворотом рулевого колеса вправо и влево.

***Steering wheel not locked [Руль разблокирован] (для системы электронных ключей)***

Это предупреждающее сообщение отображается, если рулевое колесо не блокируется при переводе кнопки запуска/останова двигателя в положение OFF (выключено).

***Check Steering Wheel Lock System [Проверьте систему блокировки руля] (для системы с электронным ключом)***

Это предупреждающее сообщение отображается, если рулевое колесо не будет нормально заблокировано при переводе кнопки запуска/останова двигателя в положение OFF (выключено).

***Press brake pedal to start engine [Нажмите педаль тормоза для запуска] (для системы с электронным ключом и автоматической коробкой передач)***

Это предупреждающее сообщение отображается, если кнопка запуска/останова двигателя была установлена в положение ACC дважды нажатием кнопки запуска/остановки двигателя без нажатия на педаль тормоза.

Вы можете начать движение на автомобиле, отпустив педаль тормоза.

***Key not in vehicle [Ключ не в машине] (для системы электронных ключей)***

Это предупреждающее сообщение отображается, если электронный ключ находится за пределами автомобиля при открытии или закрытии дверей, когда замок зажигания установлен в положение ACC или ВКЛ. При закрытии двери, когда электронный ключ не находится в автомобиле, раздается звуковой сигнал.

При попытке запуска автомобиля всегда держите при себе электронный ключ.

***Key not detected [Ключ не обнаружен] (для системы электронных ключей)***

Это предупреждающее сообщение отображается, если электронный ключ не обнаружен при нажатии кнопки запуска/останова двигателя.

**Press START button with key  
[Нажмите кнопку START  
ключом] (для системы с  
электронным ключом)**

Это предупреждающее сообщение отображается, если кнопка запуска/останова двигателя нажимается, когда на дисплее отображается сообщение «Key not detected [Ключ не обнаружен]».

Одновременно с этим мигает сигнальная лампа иммобилайзера.

**Press START button again  
[Нажмите кнопку START еще  
раз] (для системы  
электронных ключей)**

Сообщение отображается, если запуск двигателя не удался с помощью Кнопки запуска и остановки двигателя.

Если на дисплее появится это сообщение, попробуйте запустить двигатель повторно.

Если предупреждающее сообщение отображается при каждом нажатии на кнопку запуска/останова двигателя, рекомендуется обратиться к официальному дилеру HYUNDAI для проверки транспортного средства.

**Check BRAKE SWITCH fuse  
[Проверьте предохранитель  
BRAKE SWITCH] (для системы  
электронных ключей и  
автоматической коробки  
передач)**

Это предупреждающее сообщение отображается в случае отсоединения предохранителя переключателя тормоза.

Необходимо заменить предохранитель на новый. Если это невозможно, двигатель можно запустить, нажав кнопку пуска/останова двигателя и удерживая ее в течение 10 с в положении ACC.

**Shift to P or N to start engine  
[Рычаг в P или N для запуска]  
(для системы электронных  
ключей и автоматической  
коробки передач)**

Данное предупреждающее сообщение отображается при попытке пуска двигателя без установки селектора в положение «P» (парковка) или «N» (нейтраль).

**i Информация**

Пуск двигателя также возможен при установке селектора в положении «N» (нейтраль). Однако, для обеспечения безопасности, рекомендуется производить пуск двигателя при установке селектора в положении «P» (парковка).

**Открытие дверей, капота  
или багажника**

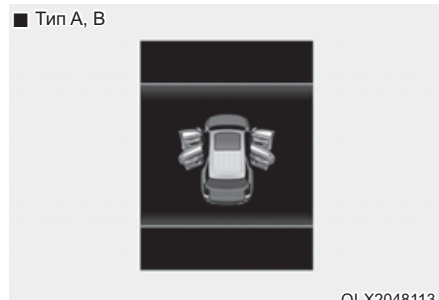

Это предупреждение указывает, открыт ли капот, багажник или какая-либо из дверей.

**⚠ ВНИМАНИЕ**

Перед поездкой убедитесь, что двери/капот/багажник полностью закрыты. Также убедитесь, что на панели приборов нет сообщения или горячей контрольной лампы открытых дверей/капота/багажника.

### Открыт верхний люк (при наличии)

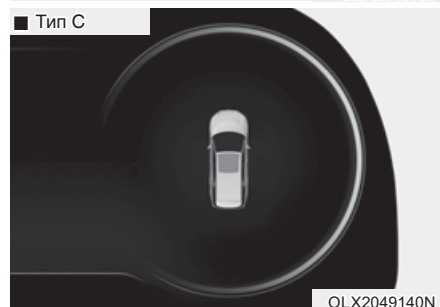
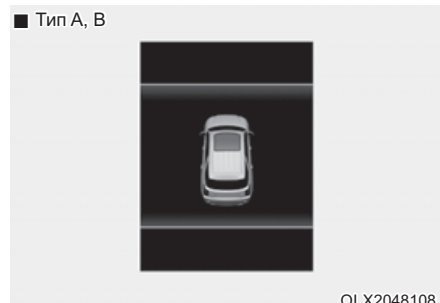

Это предупреждение отображается, если двигатель выключается при открытом люке в крыше.

Оставляя автомобиль, следует надежно закрыть верхний люк.

### Открыто окно (при наличии)

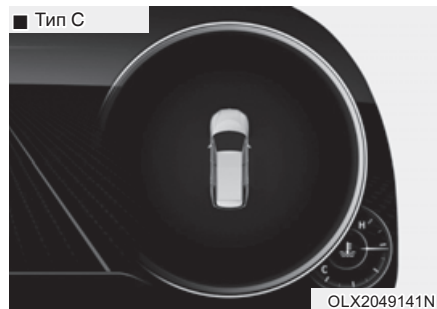
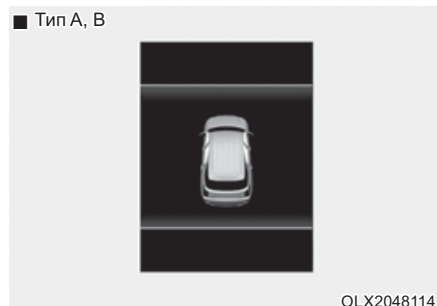

Это предупреждающее сообщение отображается, когда двигатель останавливается при опущенном окне.

### Режим освещения

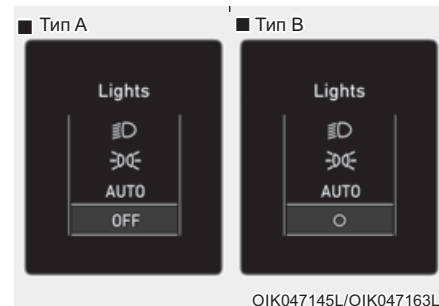

Данный индикатор указывает на выбранную лампу внешнего освещения в режиме управления освещением.

## Режим стеклоочистителя

■ Спереди (тип А, тип В)

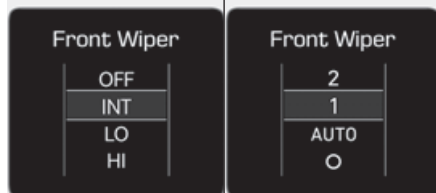

OPD047125L/OPDE046125

■ Сзади (тип А, тип В)

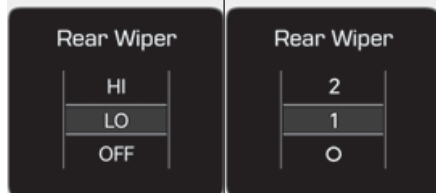

OPD047126L/OPDE046126

Данный индикатор указывает выбранную скорость стеклоочистителей в режиме управления стеклоочистителями.

## Low Pressure [Низкое давление] (при наличии)

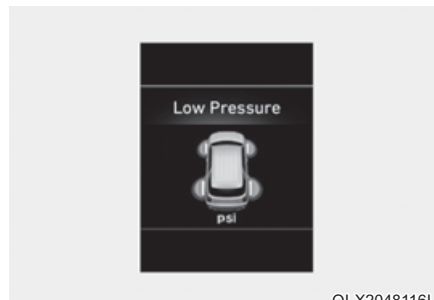

OLX2048116L

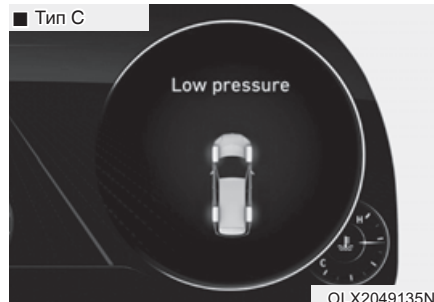

Это предупреждающее сообщение отображается в случае низкого давления в шинах. Будет выделена соответствующая шина автомобиля.

Подробнее см. пункт «Система контроля давления в шинах (TPMS)» в главе 6.

3

Удобные компоненты для транспортного средства

**Heated Steering Wheel turned off [Подогрев руля выключен] (при наличии)**

Это сообщение отображается при выключении обогрева рулевого колеса.

**Дополнительная информация приводится в разделе «Обогреваемое рулевое колесо» этой главы.**

**Low washer fluid [Низкий уровень жидкости омывателя] (при наличии)**

Это предупреждающее сообщение отображается, когда бачок жидкости стеклоомывателя практически пуст.

Заполните бачок жидкостью стеклоомывателя.

**Low fuel [Низкий уровень топлива]**

Это предупреждающее сообщение отображается, когда топливный бак практически пуст.

Одновременно с отображением этого сообщения на комбинации приборов загорится индикатор низкого уровня топлива.

Рекомендуется найти ближайшую заправочную станцию и заправиться.

**Low engine oil [Низкий уровень масла в двигателе] (при наличии)**

Данное сообщение обозначает, что необходимо проверить уровень моторного масла.

Если отображается данное предупреждающее сообщение, как можно быстрее проверьте уровень моторного масла и, при необходимости, добавьте масло.

Медленно заливайте рекомендованное масло через воронку. (Объем заливаемого масла: примерно 0,6 ~ 1,0 л)

Используйте только рекомендованное моторное масло. (См. раздел «Рекомендованные масла и объемы» в главе 8.)

Не переполняйте резервуар моторным маслом. Убедитесь, что уровень масла не превышает отметку F (полная заправка) на щупе.

**i** Информация

Если проехать примерно 50~100 км после прогрева двигателя и добавления моторного масла, то сообщение о предупреждении исчезнет.

**К СВЕДЕНИЮ**

Если после добавления моторного масла и движения на расстояние приблизительно 50~100 км сообщение о предупреждении отображается постоянно, рекомендуется обратиться к официальному дилеру HYUNDAI для проверки системы.

Даже если это сообщение не отображается после запуска двигателя, нужно периодически проверять и добавлять моторное масло.

**Engine has overheated**  
**[Перегрев двигателя]**  
**(при наличии)**

Это предупреждающее сообщение отображается, когда температура охлаждающей жидкости двигателя превышает 120 °C (248 °F). Это указывает на перегрев двигателя и вероятность его повреждения.

Если двигатель перегрелся, см. «Перегрев» в главе 6.

**Check headlight [Проверить фары]**  
**(при наличии)**

Это предупреждающее сообщение отображается в случае ненадлежащей работы фар.

Кроме того, если определенная лампа (например, указатель поворота) не работает надлежащим образом, отображается предупреждающее сообщение, связанное с ней (например, указатель поворота). Возможно будет необходимо заменить соответствующую лампу.

**i** Информация

Убедитесь, что перегоревшая лампа заменена на новую с такой же номинальной мощностью.



**Check High Beam Assist (HBA) system [Проверить HBA (автоматическое включение дальнего света)] (при наличии)**

Это предупреждающее сообщение отображается при обнаружении неисправности системы автоматического управления дальним светом (HBA). Рекомендуем обратиться к официальному дилеру HYUNDAI для проверки транспортного средства.

Подробнее см. пункт «Система автоматического управления дальним светом (HBA)» в главе 3.

**Check FCA system [Проверить FCA (против переднего столкновения)] (при наличии)**

Это предупреждающее сообщение отображается при обнаружении неисправности системы предотвращения фронтального столкновения (FCA). Рекомендуем обратиться к официальному дилеру HYUNDAI для проверки транспортного средства.

Более подробная информация представлена в разделе «Система предотвращения фронтального столкновения (FCA)» в главе 5.

**Check Driver Attention Warning (DAW) system [Проверить функцию DAW] (при наличии)**

Это предупреждающее сообщение отображается при обнаружении неисправности в системе контроля внимания водителя (DAW). Рекомендуем обратиться к официальному дилеру HYUNDAI для проверки транспортного средства.

Подробнее см. в разделе «Система контроля внимания водителя (DAW)» в главе 5.

**Check Forward Collision Warning system [Проверить FCW (предуп. столкновения спереди) (при наличии)]**

Это предупреждающее сообщение отображается при обнаружении неисправности в системе предупреждения о фронтальном столкновении (FCW). Рекомендуем обратиться к официальному дилеру HYUNDAI для проверки транспортного средства.

**Более подробная информация представлена в разделе «Система предотвращения фронтального столкновения (FCA)» в главе 5.**

**Check Lane Keeping Assist (LKA) system [Проверить LKA (Система удерживания полосы)] (при наличии)]**

Это предупреждающее сообщение отображается при обнаружении неисправности системе помощи для удержания транспортного средства в пределах полосы движения (LKA). Рекомендуем обратиться к официальному дилеру HYUNDAI для проверки транспортного средства.

**Подробнее см. в разделе «Система помощи для удержания транспортного средства в пределах полосы движения (LKA)» в главе 5.**

**Check exhaust system [Проверить выхлопную систему] (при наличии)]**

Это предупреждающее сообщение отображается в случае неисправности системы DPF. Одновременно с этим мигает контрольная лампа системы DPF.

В этом случае рекомендуется обратиться к официальному дилеру HYUNDAI для проверки системы DPF.

DPF: Сажевый фильтр дизельного двигателя



**Дополнительная информация приводится в разделе «Контрольные лампы и сигнализаторы» этой главы.**

## ЖК ДИСПЛЕЙ

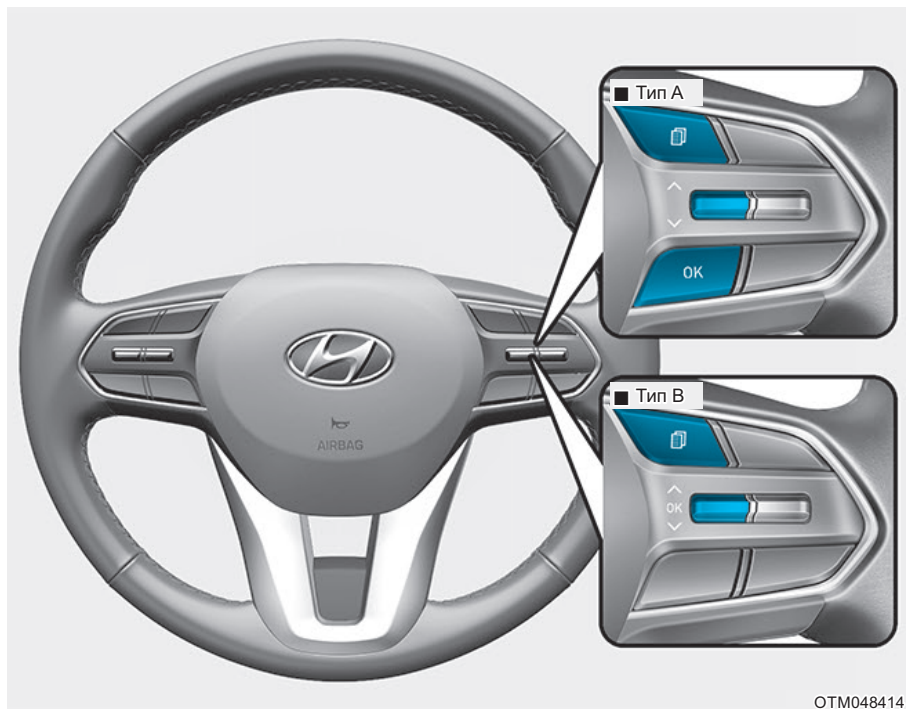
### Управление ЖК-дисплеем





Режимы ЖК дисплея можно менять с помощью кнопок управления.

- (1)  : Кнопка MODE (режим) для изменения режима
- (2)  ,  : Переключатель MOVE для выбора пункта меню
- (3) OK : Кнопка SELECT/RESET для выбора и отмены выбора пункта меню

ОТМ048414

## Режимы ЖК дисплея

Режимы	Обозначение	Описание
Trip Computer (Ср.п-д пути)		В данном режиме отображается информация о движении автомобиля, например, одометр поездки, эффективность расхода топлива и т. д. Дополнительная информация приводится в разделе «Маршрутный компьютер» этой главы.
Turn By Turn (TBT) (Отобр.поворотов)		В этом режиме на дисплее отображаются состояние системы навигации.
Assist (Режим помощи)		В этом режиме на дисплее отображаются состояние: <ul style="list-style-type: none"> <li>- Система помощи для удержания транспортного средства в пределах полосы движения (LKA)</li> <li>- Система контроля внимания водителя (DAW)</li> <li>- Давление в шинах</li> </ul> <p><b>Подробнее см. в разделе «Система помощи для удержания транспортного средства в пределах полосы движения (LKA)», «Система контроля внимания водителя (DAW)» в главе 5 и «Система контроля давления в шинах (TPMS)» в главе 6.</b></p>
User Settings (Установки)		В этом режиме можно изменять настройки дверей, фонарей и т. д.
Warning (Осторожно)		В этом режиме отображаются предупреждающие сообщения, связанные с круиз-контролем и т. д.

Представленная информация может отличаться в зависимости от применимости функций к вашему автомобилю.

**Shift to P to edit settings / Engage parking brake to edit Settings [Редактировать параметры в положении P / Ред. параметры при вкл. Стояночном тормозе]**

Этот предупреждающее сообщение включается при попытке выбора пункта меню из режима пользовательских настроек во время движения.

В целях безопасности для изменения пользовательских настроек необходимо остановить автомобиль, задействовать стояночный тормоз и установить селектор в положение «Р» (парковка).

**Quick guide [Краткое руководство] (Справка, при наличии)**

В этом режиме предоставляются краткие руководства по работе с системами в режиме пользовательских настроек.

Выберите пункт меню, затем нажмите и удерживайте кнопку ОК.

**Подробнее о каждой системе см. в руководстве по эксплуатации.**

**Режим маршрутного компьютера**

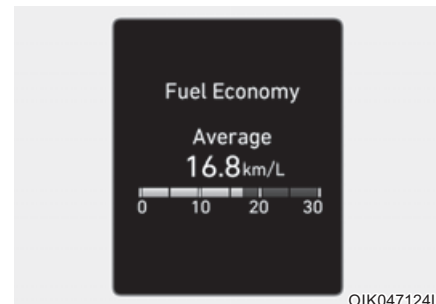

Режим маршрутного компьютера отображает информацию, связанную с параметрами управления автомобилем, включая экономию топлива, счетчик пройденного расстояния и скорость автомобиля.

**Подробнее см. в разделе «Маршрутный компьютер» в этой главе.**

### Режим «Turn By Turn (Указания поворотов)» (ТБТ)

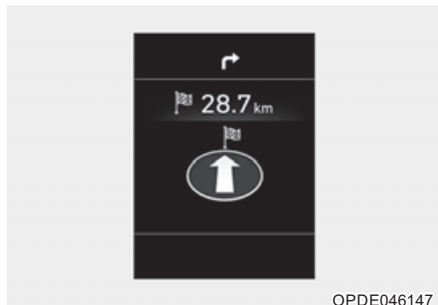

В этом режиме на дисплее отображаются состояние системы навигации.

### Режим помощи

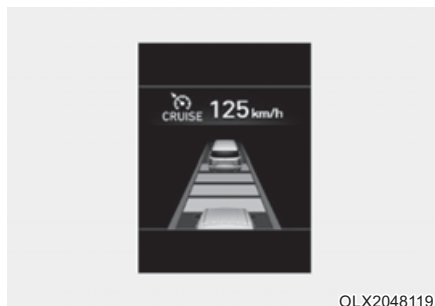

#### SCC/LKA/DAW

В этом режиме отображается состояние интеллектуальной системы круиз-контроля (SCC), системы помощи для удержания транспортного средства в пределах полосы движения (LKA) и системы контроля внимания водителя (DAW).

**Более подробную информацию см. в описании соответствующей системы в главе 5.**

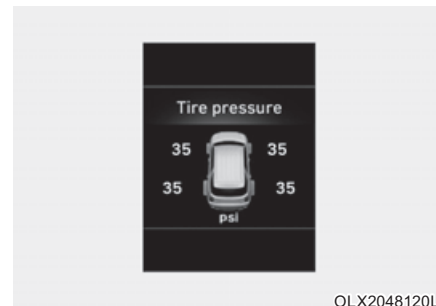

#### Tire Pressure [Давл. в шинах]

В этом режиме отображается информация, связанная с системой контроля давления в шинах.

**Подробнее см. раздел «Система контроля давления в шинах (TPMS)» в главе 6.**

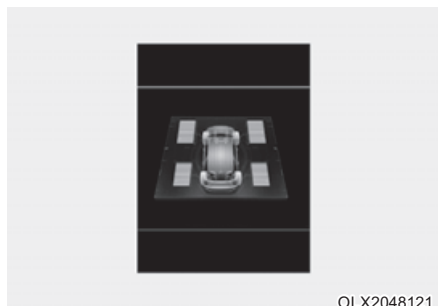

### Распределение движущей силы (4WD)

В этом режиме отображается информация, связанная с распределением движущей силы 4WD.

Более подробная информация приведена в главе 5 «Полный привод».

### Режим предупреждающего сообщения

В случае наступления одного из перечисленных ниже событий на ЖК дисплее в течение нескольких секунд будут отображаться предупреждающие сообщения.

- Low washer fluid [Недостаточный уровень в бачке омывателей] (при наличии)
- Exterior lamp malfunction [Неисправность внешнего светового прибора] (при наличии)
- Blind-Spot Collision Warning (BCW) system malfunction [Неисправность системы предупреждения о возможном столкновении вне зоны видимости (BCW)] (при наличии)
- Tire Pressure Monitoring System [Система контроля давления в шинах] (TPMS, при наличии)
- High Beam Assist (HBA) malfunction [Неисправность системы автоматического управления дальним светом (HBA)] (при наличии)
- Forward Collision-Avoidance Assist (FCA) malfunction [Неисправность системы предотвращения фронтального столкновения (FCA)] (при наличии)

### Режим пользовательских настроек

В этом режиме можно изменять настройки комбинации приборов, дверей, фонарей и т. д.

1. Head-up display [Проекция дисплея] (при наличии)
2. Driver assistance [Помощь водителю]
3. Door [Дверь]
4. Lights [Освещение]
5. Sound [Звук]
6. Convenience [Комфорт]
7. Service interval [Интервал обслуживания]
8. Other features [Доп. функции]
9. Language [Язык]
10. Reset [Сброс]

**Представленная информация может отличаться в зависимости от применимости функций к вашему автомобилю.**

## 1. Head-Up Display [Проекц. дисплея]

Элементы	Описание
Enable Head-up display [Проецирование дисплея на стекло]	При выборе этого пункта будет включена функция проекции информации на ветровое стекло.
Display Height [Высота дисплея]	Регулировка высоты отображения изображения.
Rotation [Вращение]	Регулировка угла отображения изображения.
Brightness [Яркость]	Регулировка яркости отображения изображения.
Content Selection [Выбрать данные]	Выбор отображаемых данных.
Speed Size [Размер символов спидометра]	<ul style="list-style-type: none"> <li>• Large/Medium/Small [Большой/Средний/Малый]</li> </ul> Выбор размера отображения спидометра.
Speed Color [Цвет спидометра]	<ul style="list-style-type: none"> <li>• White/Orange/Green [Белый/Оранжевый/Зеленый]</li> </ul> Выбор цвета отображения спидометра.



## 2. Driver Assistance [Помощь водителю]

Элементы	Описание
SCC response [Отклик SCC]	<ul style="list-style-type: none"> <li>• Fast/Normal/Slow [Быстро/Нормально/Медленно]</li> </ul> Регулировка чувствительности интеллектуальной системы круиз-контроля. <b>Подробная информация приводится в разделе «Система интеллектуального круиз-контроля с функцией Stop &amp; Go» в главе 5.</b>
Driving assist [Помощь при вождении]	<ul style="list-style-type: none"> <li>• Leading vehicle departure alert [Впереди идущий автомобиль отъехал]</li> </ul> Включение и выключение уведомления о покидании ведущего автомобиля. <b>Подробная информация представлена в разделе «Уведомление о покидании ведущего автомобиля» в главе 5.</b>  <ul style="list-style-type: none"> <li>• Lane Following Assist [LFA (Система слежения за полосой движения)]</li> </ul> Включение или выключение ассистента движения в полосе (LFA). <b>Дополнительная информация приводится в разделе «Ассистент движения в полосе (LFA)» главы 5.</b>
Warning timing [Таймер предупреждений]	Регулировка времени предупреждения система помощи водителю. - Normal / Later [Нормально / Позже]
Warning volume [Громкость предупреждений]	Регулировка громкости предупреждения система помощи водителю. - High / Medium / Low [Громко / Средне / Тихо]
DAW (Driver Attention Warning) [DAW (Уровень контроля внимания водителя)]	Включение или выключение системы контроля внимания водителя (DAW). <b>Более подробная информация приводится в разделе «Система контроля внимания водителя (DAW)» главы 5.</b>

## 2. Driver Assistance [Помощь водителю]

Элементы	Описание
Forward safety [Безопасность впереди]	Регулировка функции предотвращения фронтального столкновения. - Active assist [Активная помощь] - Warning only [Только предупреждение] - Off [Выкл]  <b>Более подробная информация представлена в разделе «Система предотвращения фронтального столкновения» в главе 5.</b>
Lane safety [Безопасность движения по полосе]	Регулировка системы помощи для удержания транспортного средства в пределах полосы движения (LKA). - Lane Keeping Assist [LKA (Система удержания в полосе движения)] - Lane Departure Warning [LDW (Предупреждения о смене полосы движения)] - Off [Выкл]  <b>Подробнее см. в разделе «Система помощи для удержания транспортного средства в пределах полосы движения (LKA)» в главе 5.</b>

## 2. Driver Assistance [Помощь водителю]

Элементы	Описание
Blind-spot safety [Мониторинг "слепых зон"]	<ul style="list-style-type: none"> <li>• Blind-Spot View [Отображение "слепых зон"] Включение или выключение отображения слепых зон.</li> </ul> <p><b>Дополнительная информация приводится в разделе «Отображение слепых зон» этой главы.</b></p> <ul style="list-style-type: none"> <li>• SEA(Safe Exit Assistance) [SEA (Система безопасности при выходе из автомобиля)] Включение или выключение системы безопасности при выходе из автомобиля.</li> </ul> <p><b>Дополнительная информация приводится в разделе «Система безопасности при выходе из автомобиля» главы 5.</b></p> <ul style="list-style-type: none"> <li>• Active assist [Активная помощь]</li> <li>• Warning only [Только предупреждение]</li> <li>• Off [Выкл]</li> </ul> <p><b>Подробная информация о предупреждениях и ограничения приведена в разделе «Система предотвращения столкновений с объектами в слепой зоне (BCA)» или «Система предупреждения о возможности столкновения с объектом в слепой зоне (BCW)» главы 5.</b></p>
Parking safety [Безопасная парковка]	<ul style="list-style-type: none"> <li>• Rear Cross-Traffic Safety [Безопасность при пересеченном движении сзади] Включение или выключение функции предупреждения столкновения сзади на перекрестке.</li> </ul> <p><b>Дополнительная информация приводится в разделе «Система помощи при предупреждении столкновения сзади на перекрестке (RCCA)» главы 5.</b></p>

### 3. Door [Дверь]

Элементы	Описание
Auto lock [Автоблокировка дверей]	<ul style="list-style-type: none"> <li>• Disable [Выключить.]: Функция автоматической блокировки дверей будет отключена.</li> <li>• Enable on speed [При движении]: После превышения скорости 15 км/ч все двери автоматически блокируются (9,3 мили/ч).</li> <li>• Enable on shift [При переключении передачи.]: Все двери автоматически блокируются при переключении селектора из положения «Р» (парковка) в положение «R» (задний ход), «N» (нейтраль) или «D» (движение). (Только при работающем двигателе)</li> </ul>
Auto unlock [Авторазблокировка дверей]	<ul style="list-style-type: none"> <li>• Disable [Выключить.]: Функция автоматического разблокирования дверей будет отключена.</li> <li>• On key out/On vehicle off [Ключ извлечен/Зажигание выкл.]: Все двери будут автоматически разблокированы при извлечении ключа из замка зажигания или при выключении зажигания кнопкой пуска и останова двигателя.</li> <li>• On shift to P [Переключение в "P"]]: Все двери будут автоматически разблокированы при переключении селектора в положение «Р» (парковка). (Только при работающем двигателе)</li> </ul>
Power tailgate [Электроприводная крышка багажника]	<p>При выборе этого пункта будет активизирована функция управления электроприводом двери задка.</p> <p><b>Подробная информация приводится в разделе «Крышка багажника с электроприводом» этой главы.</b></p>
Power tailgate speed [Скорость открытия задней двери]	<p>Регулировка скорости срабатывания крышки багажника с электроприводом.</p> <p>- Normal/Fast [Нормально/Быстро]</p> <p><b>Подробная информация приводится в разделе «Крышка багажника с электроприводом» этой главы.</b></p>
Smart tailgate [Автоматическое открывание багажника]	<p>Включение или выключение автоматического управления крышкой багажника.</p> <p><b>Подробная информация приводится в разделе «Автоматическое управление крышкой багажника» этой главы.</b></p>

#### 4. Lights [Освещение]

Элементы	Описание
One Touch Turn Signal [Количество миганий поворотника]	<ul style="list-style-type: none"><li>• Off [Выкл]: Функция включения указателя поворота одним касанием выключена.</li><li>• 3, 5, 7 Flashes [3, 5, 7 мигания]: После небольшого перемещения рычага переключателя указателей поворота указатели поворота будут мигать 3, 5 или 7 раз.</li></ul> <b>Более подробная информация приводится в разделе «Освещение» в этой главе.</b>
Head Lamp Delay [Сопровождающая подсветка]	Включение или отключение функции задержки отключения света фар. <b>Более подробная информация приводится в разделе «Освещение» в этой главе.</b>

#### 5. Sound [Звук]

Элементы	Описание
Welcome sound [Приветствующий звуковой сигнал]	Включение или отключение функции звукового сигнала приветствия.

## 6. Convenience [Комфорт]

Элементы	Описание
Seat Slide Easy Access [Удобный доступ (вперёд/назад) к сиденью]	<ul style="list-style-type: none"> <li>• Off [Выкл]: функция легкого доступа выключена.</li> <li>• Normal/Extended [Норм./Широк]: после выключения двигателя сиденье водителя автоматически сместится назад на короткое (Normal) или большое (Extended) расстояние для облегчения посадки или выхода из транспортного средства.</li> </ul> <p><b>Дополнительная информация приводится в разделе «Система памяти положения водительского сиденья» этой главы.</b></p>
Seat Height Easy Access [Удобный доступ (вверх/вниз) к сиденью]	<p>Включение и выключение функции удобного доступа (вверх и вниз) к сиденью.</p> <p><b>Дополнительная информация приводится в разделе «Система памяти положения водительского сиденья» этой главы.</b></p>
Rear Occupant Alert [Треп. пасс. сзади]	<p>Включение и выключение уведомления о пассажире на заднем сиденье.</p> <p><b>Более подробная информация приводится в разделе «Система предупреждения о пассажирах сзади (ROA)» этой главы.</b></p>
Welcome mirror/light [Приветственная подсветка/умное зеркало]	<ul style="list-style-type: none"> <li>• On door unlock [При открытой двери]: Внешние зеркала заднего вида раскрываются, а световой сигнал приветствия автоматически включается при открытии дверей.</li> <li>• On driver approach [При приближении водителя]: Внешние зеркала заднего вида раскрываются, а световой сигнал приветствия автоматически включается при приближении к автомобилю с электронным ключом.</li> </ul> <p><b>Подробнее см. пункт «Система приветствия» в этой главе.</b></p>
Wireless charging system [Беспроводная система зарядки]	<p>Включение или отключение системы беспроводной зарядки на переднем сиденье.</p> <p><b>Дополнительная информация приводится в разделе «Система беспроводной зарядки мобильного телефона» этой главы.</b></p>

## 6. Convenience [Комфорт]

Элементы	Описание
Wiper/lights display [Реж. ст/очист. и фар]	Включение или отключение режима работы стеклоочистителя/освещения. При включении этой функции на ЖК дисплее будет отображаться режим стеклоочистителя/освещения при его изменении.
Auto rear wiper (reverse) [Автоматический задний стеклоочиститель]	<ul style="list-style-type: none"> <li>• Off [Выкл]: функция автоматического управления задним стеклоочистителем будет отключена.</li> <li>• ON [Вкл]: При нажатии кнопки «R» (задний ход), когда нажата кнопка «D» (движение) и работает передний стеклоочиститель, задний стеклоочиститель включается автоматически. Если после этого нажать кнопку «D» (движение) при нажатой кнопке «R» (задний ход), задний стеклоочиститель остановится.</li> </ul>
Gear position pop-up [Уведомление о переключении КПП]	Включение или отключение всплывающей информации о положении рычага коробки передач. При включении этой функции на ЖК дисплее будет отображаться положение рычага коробки передач.
Icy road warning [Скользкая дорога]	Включение или отключение функции предупреждения об обледенении на дороге.

## 7. Service interval [Интервал обслуживание]

Элементы	Описание
Service Interval [Интервал обслуживание]	Включение или отключение функции напоминания об интервале технического обслуживания.
Adjust Interval [Настройка интервала]	Если меню интервала технического обслуживания активировано, вы можете корректировать время и расстояние.
Reset [Сброс]	Сброс напоминания об интервале технического обслуживания.

### Информация

Для использования меню интервала технического обслуживания проконсультируйтесь с авторизованным дилером HYUNDAI.

Если интервал сервисного обслуживания активирован, и заданы время и расстояние, то при каждом включении двигателя автомобиля в указанных ниже ситуациях будут отображаться сообщения.

- Service in [Обслуживание через]
  - : Отображается для информирования водителя об оставшемся пробеге и времени в днях до технического обслуживания.
- Service required [Требуется ТО]
  - : Отображается, когда пробег и время в днях до технического обслуживания достигнуты или прошли.

### Информация

Если возникнет одно из следующих условий, показания пробега или времени в днях могут быть неверны.

- Отключен кабель АКБ.
- Переключатель предохранителей выключен.
- АКБ разряжена.



## 8. Other features [Доп. функции]

Элементы	Описание
Fuel Economy Auto Reset [Авосброс среднего расхода топлива]	<ul style="list-style-type: none"> <li>• Off [Выкл]: Среднее значение расхода топлива не будет автоматически сбрасываться после заправки.</li> <li>• After ignition [После зажигания]: Когда двигатель был выключен в течение 4 или более часов средний расход топлива будет автоматически сброшен.</li> <li>• After refueling [После заправки]: Средний расход топлива сбрасывается автоматически через 6 литров или более израсходованного топлива или после достижения скорости 1 км/ч.</li> </ul> <p><b>Подробнее см. в разделе «Маршрутный компьютер» в этой главе.</b></p>
Fuel Economy Unit [Единицы измерения расхода топлива]	Выбор единиц отображения расхода топлива. (km/L (км/л), L/100 km (л/100 км), MPG (миль/галлон))
Temperature Unit [Единица измерения температуры]	Выбор единиц измерения температуры. (°C, °F)
Tire Pressure Unit [Единица измерения давления]	Выбор единиц измерения давления воздуха в шинах. (psi (фунтов на кв. дюйм), kPa (кПа), Bar (бар))

## 9. Language [Язык] (при наличии)

Элементы	Описание
Language [Язык]	Выбор языка. Имеется возможность выбора языка устройства AVN. (при наличии)

## 10. Reset [Сброс]

Элементы	Описание
Reset [Сброс]	Вы можете сбросить меню в режиме пользовательских настроек. Все меню в режиме пользовательских настроек сброшена на заводские параметры, за исключением меню выбора языка и интервала технического обслуживания.

## МАРШРУТНЫЙ КОМПЬЮТЕР

Маршрутный компьютер представляет собой систему информирования водителя, управляемую микрокомпьютером, которая отражает информацию, связанную с движением автомобиля.

### **i** Информация

Некоторая информация о вождении, сохраняемая в маршрутном компьютере (например, средняя скорость автомобиля), сбрасывается при отсоединении аккумуляторной батареи.

### Режимы маршрутного компьютера

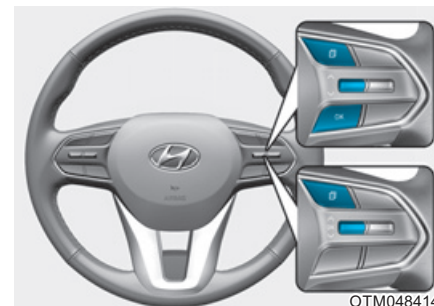
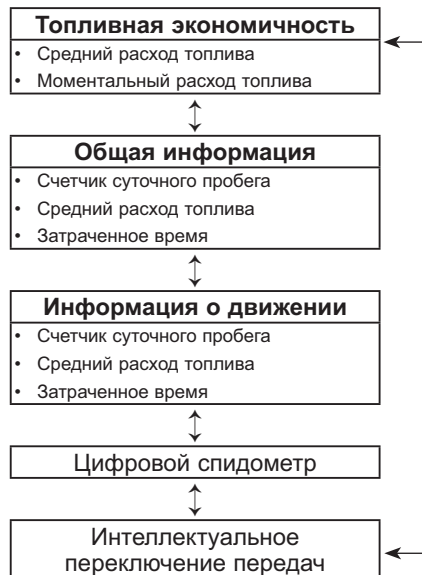

Для изменения режима бортового компьютера вращайте переключатель « $\wedge$ », « $\vee$ » на рулевом колесе.

## Топливная экономичность

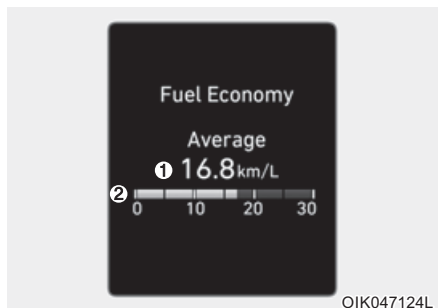

### Средний расход топлива (1)

- Средний расход топлива рассчитывается по общему расстоянию, пройденному автомобилем, и расходу топлива с момента последнего сброса показаний среднего расхода топлива.
- Средний расход топлива можно сбросить вручную или автоматически.

### Ручной сброс

Для сброса среднего расхода топлива вручную нажмите кнопку [OK] на рулевом колесе и удерживайте ее более 1 с, когда на экране отображается средний расход топлива.

### Автоматический сброс

Для автоматической переустановки данных среднего расхода топлива после каждого долива топлива выберите режим «Fuel economy Auto Reset [Авосброс среднего расхода топлива]» в меню «User Settings [Установки]».

- After Ignition [После зажигания]: Информация о среднем расходе топлива автоматически сбросится, когда пройдет 4 часа после выключения двигателя.

- After Refueling [После заправки]: Средний расход топлива обнуляется автоматически, когда скорость автомобиля превысит 1 км/ч после долива 6 л (1,6 галлона) топлива или более.

### **i** Информация

Значение среднего расхода топлива может быть неточным, если автомобиль проезжает меньше 300 метров (0,19 мили) после включения кнопки пуска/останова двигателя.

### Мгновенный расход топлива (2)

- Этот режим выводит на экран мгновенный расход топлива в течение последних нескольких секунд, когда скорость автомобиля превышает 10 км/ч (6,2 мили/ч).

### Дисплей общего пройденного расстояния *Accumulated Info*

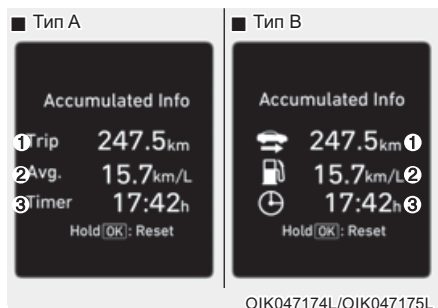

На этом экране отображается общее пройденное расстояние (1), средний расход топлива (2) и общее время вождения (3).

Информация собирается с момента последнего сброса данных.

Для сброса информации вручную нажмите и удерживайте кнопку ОК в момент просмотра общего пройденного расстояния (Accumulated driving). Данные пройденного расстояния, среднего расхода топлива и общего времени вождения будут обнулены одновременно.

Информация об общем времени движения будет рассчитываться непрерывно все время работы двигателя (например, если автомобиль остановился в пробке или на светофоре).

### **i** Информация

Автомобиль должен проехать не менее 300 метров (0,19 мили) с предыдущего цикла зажигания, чтобы начался средний расход топлива.

### Отображение информации о движении

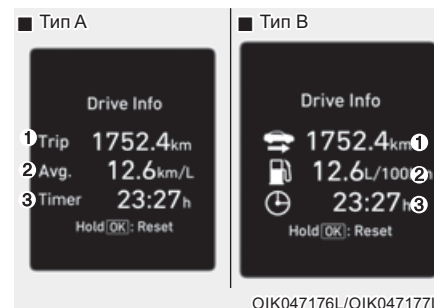

На этом экране отображается расстояние поездки (1), средний расход топлива (2) и общее время вождения (3).

Информация совмещается после каждого цикла движения. Тем не менее, когда двигатель был выключен в течение 4 или более часов отображение информации о движении будет сброшено.

Для сброса информации вручную нажмите и удерживайте кнопку ОК в момент просмотра информации о движении (Drive Info). Данные пройденного расстояния, среднего расхода топлива и общего времени вождения будут обнулены одновременно.

Информация о вождении будет рассчитываться непрерывно все время работы двигателя (например, если автомобиль остановился в пробке или на светофоре.)

### **i** Информация

Автомобиль должен проехать не менее 300 метров (0,19 мили) с предыдущего цикла зажигания, чтобы начался средний расход топлива.

### **Цифровой спидометр**



OIK047151

В этом сообщении указывается скорость автомобиля (км/ч или миль в час).

### **Интеллектуальное переключение передач**



OIK047179L

В данном режиме отображается текущий режим движения.

**Дополнительная информация** приводится в разделе «Интегрированная система управления режимом вождения» главы 5.

## ДИСПЛЕЙ ПРОЕКЦИИ ИНФОРМАЦИИ НА ВЕТРОВОЕ СТЕКЛО (HUD) (ПРИ НАЛИЧИИ)



На дисплей на прозрачном ветровом стекле проецируется некоторая информация комбинации приборов и системы навигации.

### **Меры предосторожности при использовании дисплея проекции информации на ветровое стекло**

В указанных ниже ситуациях считывание информации с дисплея проекции информации на ветровое стекло может быть затруднено.

- Водитель неправильно сидит на сиденье водителя.
- У водителя надеты солнцезащитные очки с поляризационным фильтром.
- На крышке дисплея проекции информации на ветровое стекло расположен предмет.
- Автомобиль движется по влажной дороге.
- Несанкционированный доступ к осветительным приборам, установленным в салоне автомобиля или попадание света от внешнего источника снаружи автомобиля.
- Водитель носит очки.
- Водитель носит контактные линзы.

При затрудненном считывании информации с дисплея проекции информации на ветровое стекло отрегулируйте угол наклона дисплея проекции информации на ветровое стекло или его уровень яркости в режиме пользовательских настроек. Подробнее см. раздел «ЖК-дисплей» в этой главе.

### **⚠ ОСТОРОЖНО**

- **Не используйте тонировку переднего ветрового стекла и не добавляйте прочие металлические покрытия. В противном случае проецируемое изображение может быть не видно.**
- **Не помещайте какие-либо предметы на переднюю панель и на прикрепляйте предметы к ветровому стеклу.**

- Предупреждения системы предупреждения о возможном столкновении вне зоны видимости (BCW) на дисплее проекции информации на ветровое стекло являются лишь вспомогательными. Не полагайтесь только на эту информацию при изменении полосы движения. Всегда оглядывайтесь вокруг перед изменением полосы движения.



## ВНИМАНИЕ

При замене ветрового стекла на автомобилях оснащенных системой проекции информации на ветровое стекло необходимо его заменить на стекло, пригодное для проекции на него информации. В противном случае на ветровом стекле будут видны двойные изображения.

### Включение/отключение проекирования информации на ветровое стекло



Для включения дисплея проекции информации на ветровое стекло следует выбрать «Head-Up Display [Проекц. дисплея]» в «User Settings [Установки]» на комбинации ЖК-дисплея комбинации приборов.

Если не будет выбрано «Head-Up Display [Проекц. дисплея]», дисплей проекции информации на ветровое стекло будет выключен.

### Информация, проецируемая на ветровое стекло



1. Навигационная информация с указанием поворотов (ТВТ) (при наличии)
2. Дорожные знаки (при наличии)
3. Спидометр
4. Заданная скорость системы круиз-контроля (при наличии)
5. Информация системы интеллектуального круиз-контроля (SCC) (при наличии)
6. Информация системы помощи для удержания транспортного средства в пределах полосы движения (LKA) (при наличии)



7. Информация системы предупреждения о возможном столкновении вне зоны видимости (BCW) (при наличии)
8. Сигнализаторы (низкий уровень топлива)
9. Информация аудио или видео

### **i** Информация

Если в качестве проецируемого на ветровое стекло содержимого выбрать навигационные данные ТВТ (Turn By Turn — поворот за поворотом), данные ТВТ не будут отображаться на ЖК-дисплее.

### **Настройка проекции информации на ветровое стекло**

С помощью ЖК дисплея можно изменить настройки проецирования информации на ветровое стекло следующим образом.

- Enable Head-up display [Проецирование дисплея на стекло]
- Display Height [Высота дисплея]
- Rotation [Вращение]
- Brightness [Яркость]
- Content Selection [Выбрать данные]
- Speed Size [Размер символов спидометра]
- Speed Color [Цвет спидометра]

**Подробная информация приводится в разделе «ЖК дисплей» этой главы.**

## ОСВЕЩЕНИЕ

### Наружные световые приборы

#### Управление осветительными приборами

##### ■ Тип А

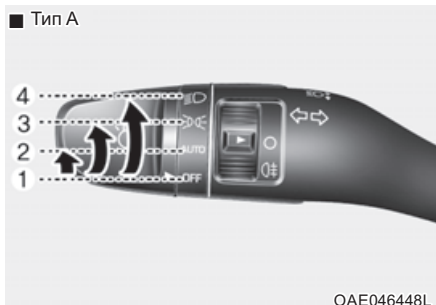

##### ■ Тип В

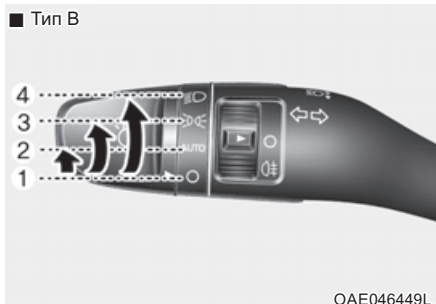

Для управления фарами поверните кнопку на конце рычага в одно из следующих положений:

- (1) Положение О (OFF)
- (2) Положение автоматического включения световых приборов (при наличии)
- (3) Положение габаритных огней
- (4) Положение фары

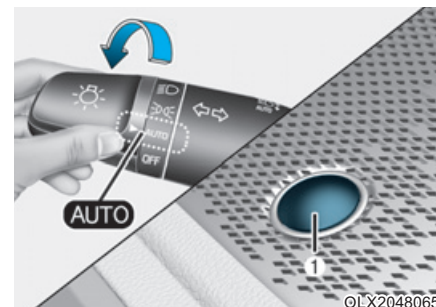

#### Положение автоматического включения световых приборов (при наличии)

Если переключатель света находится в положении автоматического включения световых приборов (AUTO), фары и габаритные фонари будут включаться и выключаться автоматически, в зависимости от освещенности дороги.

При использовании системы автоматического включения световых приборов рекомендуется включать световые приборы вручную при вождении в ночное время, в туман, при въезде в зоны с недостаточным освещением, такие как туннели или закрытые парковочные сооружения.

### К СВЕДЕНИЮ

- Недопустимо закрывать чем-либо или проливать жидкость на расположенный на приборной панели датчик (1).
- Недопустимо чистить датчик с помощью очистителя для стекол, при этом на датчике может образоваться пленка, которая будет препятствовать нормальной работе датчика.
- Если на автомобиле используются тонированные стекла или какой-либо иной тип металлизированного покрытия ветрового стекла, нормальная работа системы автоматического включения световых приборов может быть нарушена.



OAE046469L

### Положение габаритных огней (☞☞☞)

Включены габаритные огни, освещение номерного знака и подсветка панели приборов и кнопок.



OAE046467L

### Положение фар (☞)

Включены фары, габаритные фонари, освещение номерного знака и подсветка панели приборов.

### **i** Информация

Для включения фар должно быть включено зажигание.

## Управление дальним светом фар

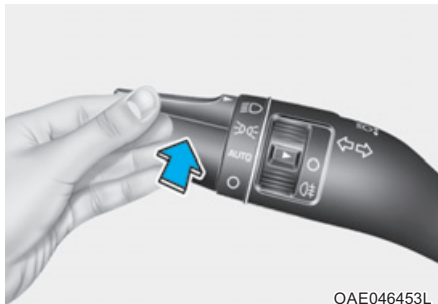

Для включения дальнего света следует толкнуть рычаг от себя. Рычаг вернется в исходное положение.

При включении дальнего света на панели приборов загорится контрольная лампа включения дальнего света.

Для выключения дальнего света следует потянуть рычаг к себе. Включится ближний свет.

## ОСТОРОЖНО

Недопустимо использовать дальний свет фар при приближении встречного транспорта. Использование дальнего света фар может помешать другим водителям следить за дорогой.

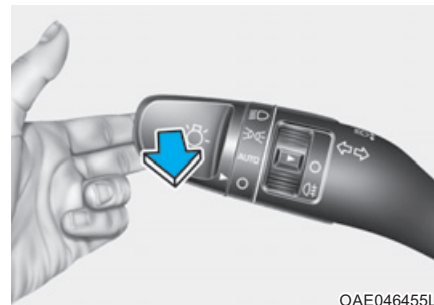

Для мигания дальним светом фар следует потянуть рычаг на себя и отпустить. Дальний свет остается включенным, пока не отпущен рычаг.

### Указатели поворота и перестроения

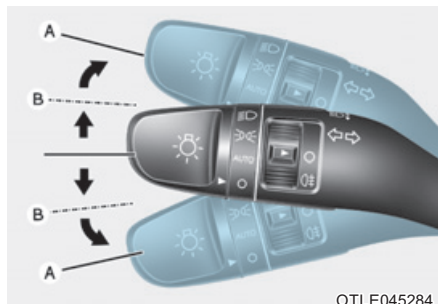

При переводе рычага в нижнее положение «А» включаются указатели левого поворота, в верхнее положение «А» — указатели правого поворота. Для включения сигнала перестроения необходимо слегка переместить рычаг переключателя указателей поворота и удерживать его в положении «В». После завершения поворота рычаг переключателя автоматически вернется в положение «выключено».

Если индикатор светится постоянно и не мигает, или мигает необычным образом, вероятно перегорание и необходимость замены одной из электрических ламп указателей поворота.

### Функция указателя поворота одним касанием

Для активации функции включения сигнала поворота одним касанием слегка переместите рычаг указателей поворота и затем отпустите его. Сигнал изменения полосы мигнет 3, 5 или 7 раз.

Активировать или деактивировать функцию включения сигнала поворота одним касанием, а также выбрать число миганий (3, 5, или 7), можно через меню «User Settings Mode» (Режим пользовательских настроек) на ЖК-дисплее. **Подробная информация приводится в разделе «ЖК дисплей» этой главы.**

### Противотуманный фонарь (при наличии)



Включение задних противотуманных фонарей:

Установите переключатель света (1) сначала в положение фар, затем в положение задних противотуманных фонарей.

Чтобы выключить задние противотуманные фонари, выполните одно из следующих действий:

- Выключите переключатель фар.
- Переведите переключатель освещения в положение задних противотуманных фонарей еще раз.

### **Функция экономии заряда аккумулятора батареи**

Эта функция предназначена для предотвращения разряда АКБ. Система автоматически выключает габаритные фонари после останова двигателя и открытия двери водителя.

С этой функцией габаритные фонари выключаются автоматически при остановке на обочине дороги в темное время суток.

Однако, если переключатель фар установлен в положение габаритных огней или AUTO (если имеется), то габаритные огни остаются включенными даже после открывания двери со стороны водителя при выключенном двигателе.

Если необходимо, чтобы фары оставались включенными, то после выключения двигателя выключите и включите обратно габаритные огни с помощью переключателя фар на колонке рулевого управления.

### **Функция задержки выключения фар (при наличии)**

Если повернуть ключ зажигания в положение ACC или OFF при включенных фарах, фары (и/или задние фонари) продолжат гореть в течение примерно 5 минут. Однако, если при остановленном двигателе открыть и закрыть дверь водителя, фары (и/или габаритные огни) выключатся через 15 секунд.

Фары (и/или габаритные фонари) можно выключить двойным нажатием кнопки блокировки на блоке дистанционного управления или электронном ключе, либо поворотом переключателя света в положение OFF или AUTO. Тем не менее, если повернуть переключатель света в положение AUTO в темное время суток, фары не погаснут.

Активировать или деактивировать функцию задержки выключения фар можно в режиме User Settings (Пользовательские настройки) на ЖК-дисплее. **Подробная информация приводится в разделе «ЖК дисплей» этой главы.**

### **К СВЕДЕНИЮ**

**В случае выхода водителя через другую дверь (кроме двери водителя) не сработает функция экономии АКБ, а система задержки выключения фар не выключится автоматически. Поэтому такое действие может привести к разряду АКБ. Покидая автомобиль таким образом, обязательно выключите фары вручную.**

### **Дневные ходовые огни (DRL) (при наличии)**

Использование дневных ходовых огней (DRL) позволяет другим участникам дорожного движения лучше видеть переднюю часть автомобиля, особенно после захода или перед восходом солнца.

Система DRL выключит отдельные лампы в следующих условиях:

1. Фары включены.
2. Стояночный тормоз включен.
3. Двигатель остановлен.

### Корректор угла наклона передних фар (при наличии)



#### Ручной тип

Для регулировки угла наклона света фар в соответствии с количеством пассажиров и массой груза в багажном отсеке, используйте переключатель угла наклона фар.

Чем выше число на переключателе, тем ниже уровень света фар. Всегда устанавливайте свет фар в надлежащее положение, в противном случае фары могут ослеплять ярким светом других участников дорожного движения.

Ниже приведены примеры соответствующих настроек переключателя для различных нагрузок. Для условий загрузки, отличающихся от приведенных, отрегулируйте положения переключателя до наиболее близкой ситуации.

Условия нагрузки	Положение переключателя
Только водитель	0
Водитель + передний пассажир	0
Максимально допустимое кол-во пассажиров (включая водителя)	1
Максимально допустимое кол-во пассажиров (включая водителя) + Максимально допустимая нагрузка	2
Водитель + Максимально допустимая нагрузка	3

### Система приветствия (при наличии)

#### Огни приветствия (при наличии)



#### Фонарь подсветки выхода и подсветка дверной ручки

Когда все двери (или дверь задка) закрыты и заперты, лампы подсветки выхода и лампы и в дверных ручках загораются приблизительно на 15 секунд, если выполнено любое из перечисленных ниже условий.

1. Если в пользовательских настройках на ЖК-дисплее выбрано «Convenience [Комфорт] → Welcome mirror/light [Приветственная подсветка/умное зеркало] → On door unlock [При открытой двери]»,
  - лампы загорятся при нажатии на кнопку блокировки дверей на электронном ключе.
  - лампы загорятся при нажатии на кнопку внешней ручки двери, когда электронный ключ находится поблизости.
2. При выборе обоих параметров «Convenience [Комфорт] → Welcome mirror/light [Приветственная подсветка/умное зеркало] → On door unlock [При открытой двери]» и «Convenience [Комфорт] → Welcome mirror/light [Приветственная подсветка/умное зеркало] → On driver approach [При приближении водителя]» в пользовательских настройках на ЖК-дисплее лампы включатся автоматически при приближении водителя к автомобилю, если при нем имеется электронный ключ.

Включить или выключить функцию сигнала приветствия можно в режиме User Settings (Пользовательские настройки) на ЖК-дисплее.

**Подробная информация приводится в разделе «ЖК дисплей» этой главы.**

**Фары и габаритные фонари**

Когда фары (переключатель световых приборов в положении включения фар или в положении AUTO) включены и все двери (и дверь задка) закрыты и заблокированы, габаритные фонари и фары включатся на 15 секунд при нажатии на кнопку разблокирования дверей на пульте ДУ или электронном ключе.

Если в этот момент нажать кнопку блокировки или разблокировки дверей, фары и габаритные фонари немедленно выключатся.

**Лампа освещения салона**

Когда переключатель освещения салона находится в положении DOOR и все двери (или дверь задка) закрыты и заблокированы, плафон освещения салона включится на 30 секунд при выполнении любого из следующих условий.

- При нажатии кнопки разблокировки замков дверей на пульте дистанционного управления или электронном ключе.
- Если кнопка наружной ручки двери нажимается при нахождении электронного ключа в непосредственной близости от автомобиля.

Если на данном этапе нажать кнопку блокирования или разблокирования двери, то плафон освещения салона будет немедленно выключен.



## Внутреннее освещение

### К СВЕДЕНИЮ

Не следует длительное время оставлять включенным внутреннее освещение, так как при этом может разрядиться аккумуляторная батарея.

### ⚠ ОСТОРОЖНО

Недопустимо включать внутреннее освещение при движении в темное время суток. При включенном внутреннем освещении видимость окружающей обстановки будет недостаточной, что может привести к аварии.

### Автоматическое выключение внутреннего освещения

Плафоны внутреннего освещения автоматически выключаются примерно через 20 минут после останова двигателя и закрытия всех дверей. В случае открывания двери плафоны выключатся через 40 минут после останова двигателя. Лампы выключатся через 5 секунд после запираения дверей и включения системы противоголоной сигнализации.

### Освещение переднее

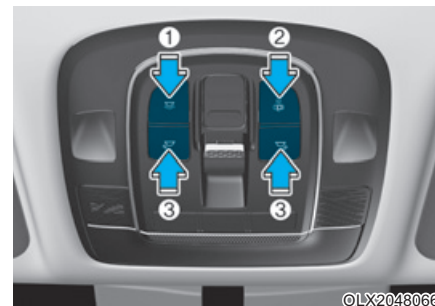

- (1) Передний плафон освещения салона
- (2) Фонарь подсветки передней двери
- (3) Передняя лампа направленного освещения

### Передний плафон освещения салона (☀)

Нажмите эту кнопку для включения или выключения передних и задних плафонов освещения салона.

### Фонарь подсветки передней двери ( )

Передние и задние плафоны освещения салона включаются при открытии передней или задней двери независимо от того, работает двигатель или нет. При разблокировании дверей с помощью электронного ключа передние и задние плафоны освещения салона включаются примерно на 30 секунд (до открытия какой-либо двери).

Передний и задний плафоны освещения салона плавно выключаются примерно через 30 секунд после закрытия двери. Однако при включении зажигания или блокирования замков всех дверей передние и задние плафоны освещения салона выключаются немедленно.

В случае открытия двери при нахождении выключателя зажигания в положении ACC или OFF передний и задний плафоны освещения салона останутся включенными в течение примерно 20 минут.



### Передняя лампа направленного освещения ( )

Включение и выключение плафона освещения дорожной карты осуществляется любой из этих кнопок. Эта лампа выдает направленный пучок света для удобного использования в качестве лампы направленного освещения в ночное время или в качестве лампы персональной подсветки для водителя и пассажира на переднем сиденье.

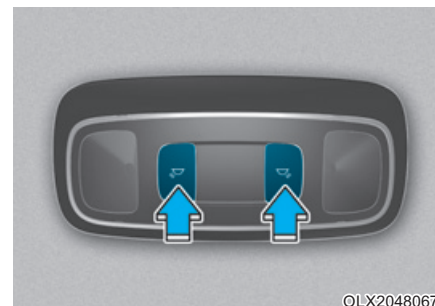
### Задние лампы



### Переключатель заднего плафона освещения салона:

  : включение и выключение плафона освещения салона осуществляется любой из этих кнопок.

### Фонарь освещения багажника

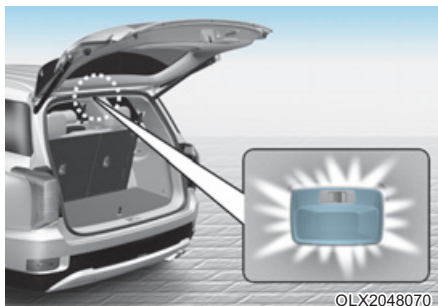

- ON (включено, ☀️): фонарь освещения багажника остается постоянно включенным.
- DOOR (дверь, 🚗): фонарь освещения багажника включается при открытии двери задка.
- OFF (выключено, ☾): фонарь освещения багажника выключен.

### Лампа аксессуарного зеркала (при наличии)

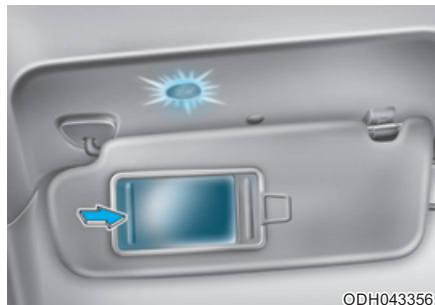

При открытии крышки аксессуарного зеркала в солнцезащитном козырьке автоматически загорается его лампа.

#### ⚠️ ВНИМАНИЕ

Для предотвращения разряда аккумуляторной батареи необходимо плотно закрывать крышку аксессуарного зеркала после использования.

### Лампа перчаточного ящика (при наличии)



Лампа перчаточного ящика включается при открытии ящика. Если не закрыть перчаточный ящик, лампа погаснет через 20 минут.

#### К СВЕДЕНИЮ

Для предотвращения разряда аккумуляторной батареи необходимо плотно закрывать крышку перчаточного ящика.

### **Лампа подсветки подножки двери (при наличии)**

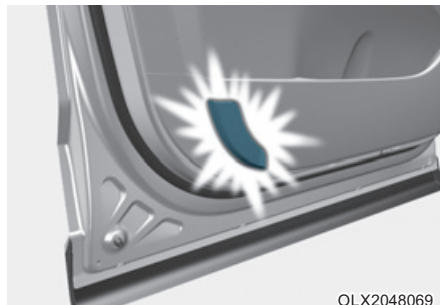

Лампа подсветки подножки двери включается при открытии двери. Если дверь не закрыта, лампа погаснет через 20 минут.

### **Лампа подсветки выхода (при наличии)**



### **Огни приветствия**

Если все двери (и дверь задка) закрыты и заблокированы, плафон подсветки окоподверного пространства загорится примерно на 15 секунд после разблокирования двери электронным ключом, пультом дистанционного управления или кнопкой на внешней ручке двери.

Подробнее см. пункт «Система приветствия» в этой главе.

### **Функция освещения пути в дом**

Если при выключенном зажигании открыть дверь водителя, плафон подсветки окоподверного пространства включится на 30 секунд. Если в течение 30 секунд закрыть дверь водителя, фонарь подсветки выхода погаснет через 15 секунд. Если дверь водителя закрыта и заблокирована, фонарь подсветки выхода выключится немедленно.

Фонарь подсветки выхода функции освещения пути в дом включится только один раз после останова двигателя и открытия двери водителя.

## СИСТЕМА АВТОМАТИЧЕСКОГО УПРАВЛЕНИЯ ДАЛЬНИМ СВЕТОМ (НВА) (ЕСЛИ ИМЕЕТСЯ)



Система автоматического управления дальним светом автоматически переключает дальний и ближний свет фар в зависимости от яркости света фар встречных транспортных средств и дорожных условий.

### Датчик обнаружения



[1]: Камера переднего вида

Камера переднего вида используется в качестве датчика для определения освещенности и яркости окружающей среды во время движения.

См. расположение датчика обнаружения на рисунке сверху.

Более подробная информация о мерах предосторожности, относящихся к камере переднего вида, приведена в разделе «Система предотвращения фронтального столкновения (FCA)» в главе 5.

### Настройки системы автоматического управления дальним светом



#### Функции настроек

При включенном зажигании водитель может включить НВА в меню: «User Settings» (пользовательские настройки) → «Lights» (фары) → «НВА (High Beam Assist)» (система управления дальним светом). Если этот параметр отключен, НВА не будет работать.

Настройки НВА при остановке и последующем запуске двигателя сохраняются.

## Работа системы автоматического управления дальним светом

### Дисплей и элементы управления

- После выбора в меню настроек «High Beam Assist» (система автоматического управления дальним светом), система автоматического управления дальним светом будет работать в соответствии с приведенной ниже процедурой.
  - Установите переключатель освещения в положение AUTO и потяните рычаг освещения в направлении комбинации приборов. На комбинации приборов загорится индикатор системы автоматического управления дальним светом (  ), и она включится.
  - Если система автоматического управления дальним светом (HBA) включена, она активизируется после достижения транспортным средством скорости 40 км/ч (25 миль в час). Если скорость автомобиля ниже 25 км/ч (15 миль в час), дальний свет не включается.
- На комбинации приборов загорится индикатор дальнего света (  ), когда горят фары дальнего света.
- Если система автоматического управления дальним светом активизирована, то при использовании рычага или переключателя освещения она выполняет следующие действия.
  - Если потянуть рычаг переключателя освещения на себя при выключенном дальнем свете, дальний свет включится, но система автоматического управления дальним светом не перестанет работать. При отпускании рычага переключателя освещения он переместится в центральное положение и дальний свет выключится.
  - Если потянуть рычаг переключателя освещения на себя при включенной системе автоматического управления дальним светом, включится ближний свет, а система выключится.
- Если переключатель освещения перевести из положения AUTO в другое положение (фары/положение выкл.), система автоматического управления дальним светом выключится, и включится соответствующая лампа.
- Во время работы системы автоматического управления дальним светом дальний свет автоматически отключается в следующих условиях:
  - при обнаружении фар идущего навстречу автомобиля;
  - при обнаружении задних фонарей идущего впереди автомобиля;
  - при регистрации света передней фары/заднего огня велосипеда или мотоцикла;
  - при регистрации хорошей освещенности дороги, когда дальний свет не требуется;
  - при регистрации света уличных фонарей или других источников света.

## Неисправность или ограничения системы автоматического управления дальним светом

### Сигнальная лампа и сообщение

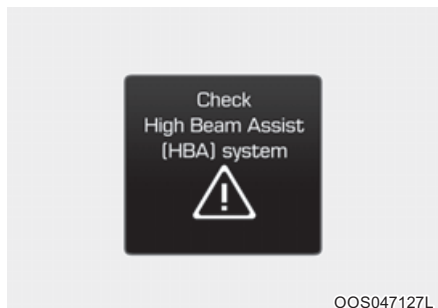

Если система автоматического управления дальним светом не функционирует должным образом, то на несколько секунд будет выведено предупреждающее сообщение. После исчезновения сообщения загорается главная сигнальная лампа (⚠).

Обратитесь к официальному дилеру HYUNDAI для проверки автомобиля.

### Ограничения системы автоматического управления дальним светом

- Система автоматического управления дальним светом может работать некорректно в указанных ниже случаях:
- свет от встречного транспортного средства не обнаружен из-за неисправности лампы, затенения и т. д.;
- фары встречного или попутного транспортного средства закрыты пылью, снегом или дождем;
- фары транспортного средства выключены, но включены противотуманные фары и т. д.;
- форма лампы похожа на лампу транспортного средства;
- фары повреждены или не отремонтированы должным образом;
- фары не отрегулированы должным образом;
- движение происходит по узкой извилистой дороге или дороге с плохим покрытием;
- движущееся впереди транспортное средство на перекрестке или повороте видимо только частично;
- впереди находится светофор, светоотражающий или мигающий дорожный знак или зеркало;
- впереди находится временный отражатель или проблесковый сигнал (район строительства);
- дорожные условия неудовлетворительные, например, влажная или покрытая снегом дорога;
- транспортное средство неожиданно появляется из-за поворота;
- транспортное средство накренилось из-за спущенной шины или в результате буксировки;
- не удается обнаружить свет от встречного или переднего автомобиля из-за препятствий в воздухе, таких как выхлопные газы, дым, туман, снег, водяной налет, метель на дороге, запотевание лампы и т. д.

### **i** Информация

Более подробная информация об ограничениях камеры переднего вида приведена в разделе «Система предотвращения фронтального столкновения (FCA)» в главе 5.

### **⚠ ОСТОРОЖНО**

**Иногда система автоматического управления дальним светом может срабатывать некорректно. Система автоматического управления дальним светом предназначена только для удобства водителя. Ответственность за безопасность движения и своевременную проверку дорожных условий лежит на водителе.**

**Если система автоматического управления дальним светом не работает должным образом, переключение между дальним и ближним светом должно производиться вручную.**



## СТЕКЛООЧИСТИТЕЛИ И СТЕКЛООМЫВАТЕЛИ

### ■ Очиститель/омыватель ветрового стекла

• ТИПА

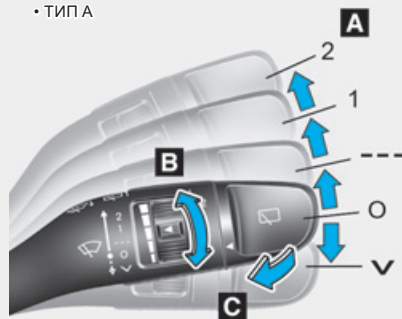

• ТИП В

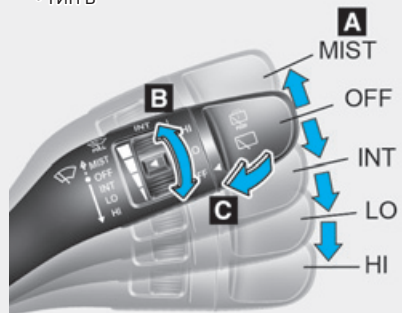

### ■ Очиститель/омыватель заднего стекла

• ТИПА

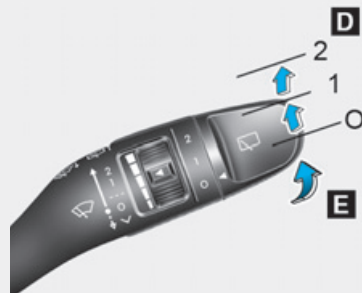

• ТИП В

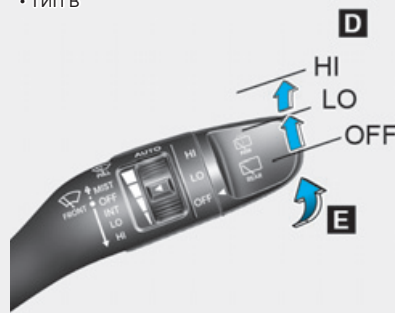

OTM048446L/OTLE045161/OTM048447L/OTLE045508

### **А : Управление скоростью стеклоочистителя (передний)**

- √ / MIST – одно срабатывание
- 0 / OFF – очиститель ветрового стекла выключен
- --- / INT – прерывистый режим стеклоочистителя
- AUTO\* – автоматическое управление стеклоочистителями
- 1 / LO – низкая скорость стеклоочистителя
- 2 / HI – высокая скорость стеклоочистителя

### **В : Регулировка интервала прерывистого режима работы стеклоочистителя**

### **С : Омывание и быстрая очистка (вперед)**

### **Д : Управление задним стеклоочистителем\***

- 2 / HI – высокая скорость стеклоочистителя
- 1 / LO – низкая скорость стеклоочистителя
- 0 / OFF – очиститель ветрового стекла выключен

### **Е : Омывание и быстрая очистка (сзади)**

\*: при наличии

## Стеклоочистители ветрового стекла

При включенном зажигании управление стеклоочистителями работает следующим образом.

∨/MIST : Для выполнения одного цикла срабатывания стеклоочи-стителей следует переместить рычаг вниз (∨) или вверх (MIST) и отпустить его. При удерживании рычага в этом положении очиститель ветрового стекла будет работать непрерывно.

O/OFF : Очиститель ветрового стекла выключен

---/INT : Включен прерывистый режим работы очистителя ветрового стекла. Данный режим рекомендуется использовать во время легкого дождя и тумана. Для изменения скорости работы стеклоочистителя поверните ручку.

1/LO : Первая скорость очистителя ветрового стекла

2/HI : Вторая скорость очистителя ветрового стекла

### **i** Информация

Для обеспечения надлежащего функционирования стеклоочи-стителей лобового стекла в случае накопления большого количество снега или льда, рекомендуется прогревать лобовое стекло в течение 10 минут перед включением стеклоочистителей.

Если не удалить снег и/или лед перед использованием стеклоочистителя и омывателя, это может привести к повреждению системы стеклоочи-стителя и омывателя.

## Управление AUTO (автоматическое) (при наличии)

Расположенным у верхней кромки стекла ветрового окна датчиком дождя определяется интенсивность дождя и производится включение и выключение очистителя ветрового стекла и регулируется скорость его работы. Управление срабатыванием стеклоочистителей будет выполняться в соответствии с интенсивностью осадков.

После прекращения дождя очиститель ветрового стекла останавливается. Для изменения чувствительности поворачивайте регулятор чувствительности.

Если переключатель очистителя ветрового стекла установлен на автоматический режим (AUTO), то при включении зажигания очистителем ветрового стекла для самопроверки системы будет выполнен один цикл.

## ⚠ ОСТОРОЖНО

Для предотвращения травм от стеклоочистителя при работающем двигателе, когда переключатель очистителей ветрового стекла установлен на автоматический режим работы:

- Не прикасайтесь к верхней части части ветрового стекла напротив датчика дождя.
- Не протирайте верхнюю часть ветрового стекла влажной или мокрой тканью.
- Не нажимайте на ветровое стекло.
- Если очиститель ветрового стекла не используется, переключатель должен быть установлен в положение OFF.

## К СВЕДЕНИЮ

- Перед мытьем автомобиля установите переключатель стеклоочистителя в положение O (OFF), чтобы предотвратить их автоматическое срабатывание. В случае установки переключателя в положение AUTO во время мытья автомобиля стеклоочистители могут сработать, что может привести к их повреждению.
- Не снимайте крышку датчика, расположенную в верхней части ветрового стекла со стороны пассажира. Может произойти повреждение деталей системы, что не будет охвачено гарантией на транспортное средство.
- Ввиду характера работы фотоэлемента в результате внезапных изменений освещенности вследствие пыли во время движения могут возникать временные неисправности.

## Стеклоомыватели ветрового стекла

■ Тип А

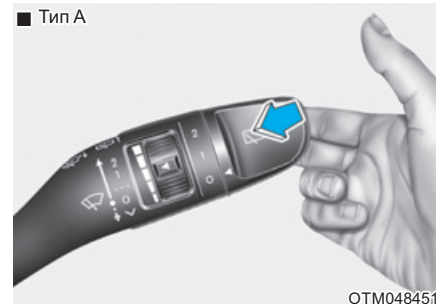

OTM048451

■ Тип В

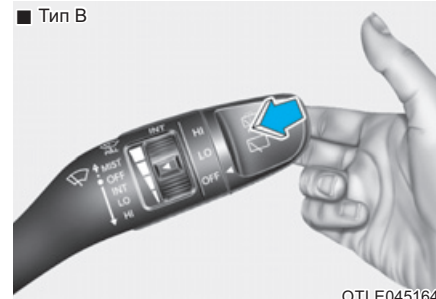

OTLE045164

В положении выкл. (O) потяните рычажок на себя, чтобы распылить жидкость стеклоомывателя на лобовое стекло и пропустить стеклоочистители через 1–3 цикла.

Работа стеклоомывателя и стеклоочистителя будет продолжаться до тех пор, пока вы не отпустите рычаг.

Если стеклоомыватель не работает, возможно, необходимо пополнить количество моющей жидкости в бачке стеклоомывателя.

### **⚠ ОСТОРОЖНО**

При отрицательных температурах следует **ВСЕГДА** обогреть ветровое окно с помощью обогревателя, чтобы предотвратить замерзание жидкости омывателя на стекле, что может ухудшить видимость и привести к аварии с вероятностью тяжелой травмы или смерти.

### **⚠ ВНИМАНИЕ**

- В целях избежания возможных повреждений насоса стеклоомывателя не рекомендуется включать стеклоомыватель, когда в бачке стеклоомывателя нет жидкости.
- В целях избежания возможных повреждений стеклоочистителей не рекомендуется включать стеклоочистители, если лобовое стекло сухое.
- В целях избежания повреждений рычага стеклоочистителя и прочих деталей, не пытайтесь перемещать стеклоочистители вручную.
- Во избежание потенциального повреждения системы стеклоочистителя и омывателя в зимний сезон и в холодную погоду следует использовать незамерзающую жидкость омывателя.

### **Переключатель стеклоочистителя и омывателя заднего стекла (при наличии)**

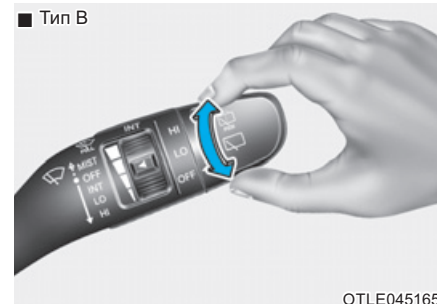
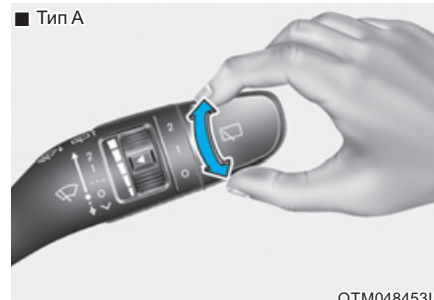

Переключатель стеклоочистителя и омывателя заднего стекла расположен на конце рычага переключателя стеклоочистителя и стеклоомывателя.

Для включения стеклоочистителя и стеклоомывателя поверните регулятор в необходимое положение.

2 / HI — высокая скорость стеклоочистителя

1 / LO — низкая скорость очистителя ветрового стекла

0 / OFF — выключено

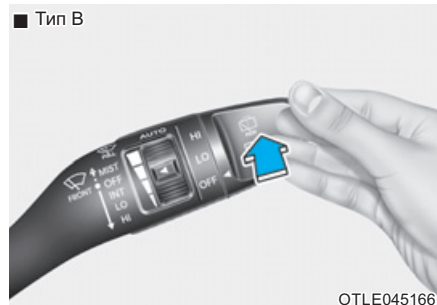
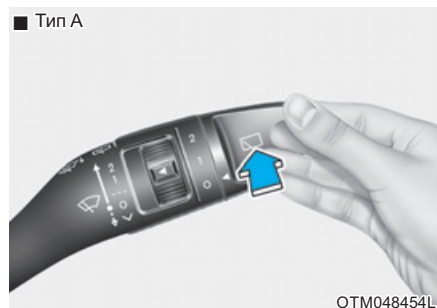

Для распыления жидкости стеклоомывателя и задействования 1~3 циклов нажмите на рычаг от себя. Работа стеклоомывателя и стеклоочистителя будет продолжаться до тех пор, пока вы не отпустите рычаг. (при наличии)

### **Задний стеклоочиститель с автоматическим управлением (при наличии)**

Задний стеклоочиститель будет работать во время движения автомобиля задним ходом, если очиститель ветрового стекла включен путем выбора функции на ЖК дисплее.

Перейдите «User Settings [Установки] → Convenience [Комфорт] → Auto rear wiper (reverse) [Автоматический задний стеклоочиститель (задний ход)]».

## МОНИТОР ЗАДНЕГО ВИДА (RVM)

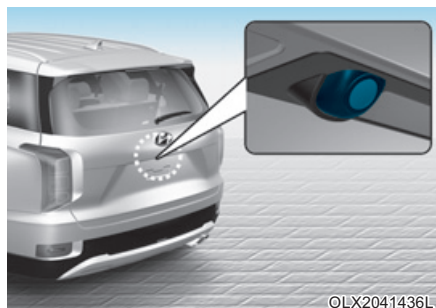

Камера заднего вида отображает зону позади автомобиля для помощи при выполнении маневра парковки и движении задним ходом.

### Датчик обнаружения

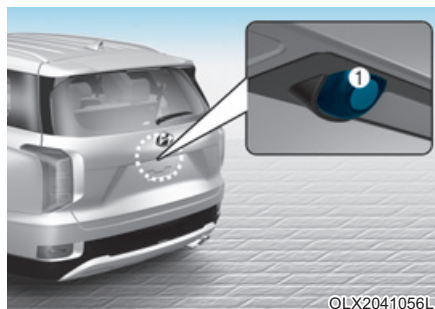

[1]: Камера фронтального обзора

Смотрите точное расположение датчика обнаружения на иллюстрации выше.

### Настройки монитора заднего вида

#### Настройки камеры



- Вы можете изменить параметры «Display Contents» (Содержимое дисплея) или «Display Settings» (Настройки дисплея) монитора заднего вида. Для этого при работающем двигателе коснитесь значка настройки (⚙️) на экране (когда работает монитор заднего вида) или в меню «Settings» (Настройки) выберите пункт «Driver Assistance» (Помощь водителю) → «Parking Safety» (Безопасная парковка) → «Camera Settings» (Настройки камеры).

- В разделе «Display Contents» (Содержимое дисплея) можно изменить настройки «Rear View» (Отображение заднего вида), а в разделе «Display Settings» (Настройки дисплея) можно изменить яркость и контрастность экрана.

## Работа монитора заднего вида

### Использование кнопки



### Кнопка парковки/обзора

Чтобы включить камеру заднего вида, нажмите кнопку «Parking/View» (парковка/обзор) (1).

Чтобы выключить функцию, нажмите кнопку еще раз.

## Вид сзади

### Условия работы

- Переведите рычаг переключения передач в положение «R» (задний ход); на экране появится изображение.
- Когда автомобиль находится в режиме «P» (парковка), нажмите кнопку «Parking/View» (парковка/обзор) (1); на экране появится изображение.

### Условия отключения

- Если рычаг переключения передач находится в положении «R» (задний ход), невозможно выключить изображение с задней камеры.
- Когда автомобиль находится в режиме «P» (парковка) и на экране отображается изображение с задней камеры, еще раз нажмите кнопку «Parking/View» (парковка/обзор) (1); изображение с задней камеры будет выключено.

- Переведите рычаг переключения передач из положения «R» (задний ход) в положение «P» (парковка); изображение с задней камеры будет выключено.

### **Функция расширенного заднего вида**

На экране по-прежнему будет отображаться изображение с задней камеры, чтобы вам было проще парковаться.

### **Условия работы**

Переведите рычаг переключения передач из положения «R» (задний ход) в положение «N» (нейтраль) или «D» (передний ход); на экране появится изображение с задней камеры.

### **Условия отключения**

- Если скорость автомобиля превысит 10 км/ч (6 миль/ч), изображение с задней камеры будет выключено.
- Переведите рычаг переключения передач в положение «P» (парковка); изображение с задней камеры будет выключено.

### **Отображение вида сзади при движении**

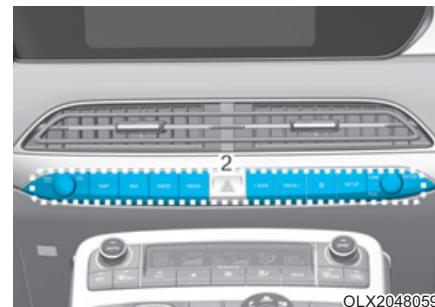

С целью повышения безопасности во время движения водитель может воспользоваться видом сзади.



### **Условия работы**

Когда автомобиль находится в режиме «D» (передний ход) или «N» (нейтраль), нажмите кнопку «Parking/View» (парковка/обзор) (1); на экране появится вид сзади при движении.

### **Условия отключения**

- Еще раз нажмите кнопку «Parking/View» (парковка/обзор) (1); вид сзади при движении будет выключен.
- Нажмите одну из кнопок и н ф о р м а ц и о н н о - развлекательной системы (2); вид сзади при движении будет выключен.
- Переведите рычаг переключения передач в положение «P» (парковка); вид сзади при движении будет выключен.

### **Во время работы**

Если рычаг коробки передач переключен в положение «R» (задний ход), и при движении на экране отображается вид сзади, появится изображение вида сзади с направляющими для помощи в парковке.

### **Вид сзади с верхней точки**



Если коснуться значка (1) на экране появится вид сверху, на котором будет показано расстояние от задней части автомобиля до препятствия во время парковки.

### **Ограничения и неисправности монитора заднего вида**

#### **Неисправности монитора заднего вида**

Если монитор заднего вида работает некорректно, мигает экран или изображение с камеры отображается неправильно, рекомендуется обратиться к официальному дилеру продукции марки HYUNDAI для проверки автомобиля.

#### **Ограничения монитора заднего вида**

Если автомобиль длительное время не используется в зимних условиях или он припаркован на закрытом паркинге, под влиянием выхлопных газов изображение на экране временно может оставаться размытым.

## ОСТОРОЖНО

- Камера заднего вида не охватывает всю зону позади автомобиля. Водитель должен всегда проверять область позади автомобиля непосредственно через внутреннее и наружное зеркала заднего вида перед выполнением парковки или движения задним ходом.
- Кажущееся расстояние до объекта на экране может отличаться от фактического. Для обеспечения безопасности обязательно оценивайте окружающую обстановку непосредственно.
- Всегда следите за чистотой объектива камеры заднего вида. Если объектив покрыт каким-либо веществом, это может отрицательно повлиять на работу камеры, и камера заднего вида будет работать некорректно. Для очистки объектива не используйте химические растворители, например, сильные поверхностно-активные вещества с содержанием щелочных или летучих органических соединений (бензин, ацетон и т.д.). Они могут повредить объектив камеры.

## СИСТЕМА ПРЕДУПРЕЖДЕНИЯ О РАССТОЯНИИ ПРИ ПАРКОВКЕ ЗАДНИМ ХОДОМ (PDW)

Система помощи при парковке задним ходом предупреждает водителя об обнаружении препятствия на определенном расстоянии при движении автомобиля задним ходом на низкой скорости.

### Датчик обнаружения

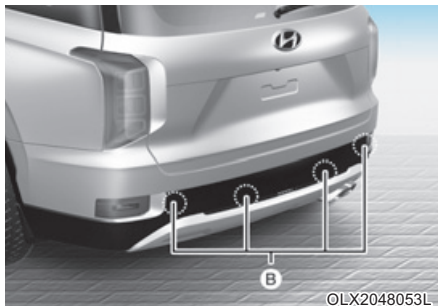

[B]: задние ультразвуковые датчики

### Настройки системы предупреждения о расстоянии при парковке задним ходом

#### Громкость предупреждений

На приборной панели или в информационно-развлекательной системе в меню «Settings» (Настройки) выберите пункт «Driver Assistance» (Помощь водителю) → «Warning Volume» (Громкость предупреждений) и настройте громкость предупреждений для системы помощи при парковке задним ходом, выбрав одно из значений «High» (Высокая), «Medium» (Средняя), «Low» (Низкая).

### Работа системы предупреждения о расстоянии при парковке задним ходом

#### Использование кнопки

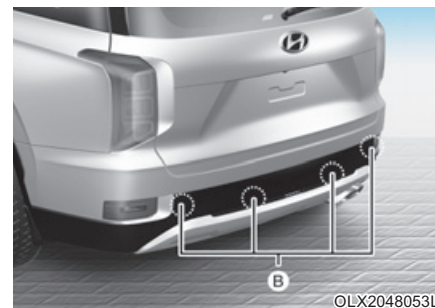

#### Кнопка безопасной парковки (при наличии)

- Нажмите кнопку безопасной парковки (P ) , чтобы включить систему предупреждения о расстоянии при парковке задним ходом. Чтобы выключить функцию, нажмите кнопку еще раз.

- Если система предупреждения о расстоянии при парковке задним ходом отключена (светится индикатор кнопки), то при переводе рычага передач в положение «R» (задний ход) система будет автоматически включена.

### **Система предупреждения о расстоянии при парковке задним ходом**

- Система предупреждения о расстоянии при парковке задним ходом работает, когда рычаг переключения передач находится в положении «R» (задний ход).
- Система предупреждения о расстоянии при парковке задним ходом обнаруживает людей, животных или предметы сзади автомобиля, когда автомобиль движется назад со скоростью меньше 10 км/ч (6 миль/ч).

Дистанция до объекта	Предупредительный индикатор	Предупреждающий звуковой сигнал
	Передний ход	
60~100 см (24~40 дюймов)		Время от времени включается зуммер
30~60 см (12~24 дюймов)		Учащенный сигнал
менее 30 см (12 дюймов)		Непрерывный сигнал

- Когда любой из ультразвуковых датчиков обнаруживает человека, животное или предмет в пределах своего рабочего диапазона, включается соответствующий световой индикатор. Одновременно с этим будет звучать звуковой сигнал.
- Если одновременно обнаружено более двух объектов, прозвучит звуковое предупреждение о ближайшем объекте.
- Форма установленной в автомобиле приборной панели может отличаться от показанной на рисунке.

## Неисправности и меры предосторожности при использовании системы предупреждения о расстоянии при парковке задним ходом

### Неисправности системы предупреждения о расстоянии при парковке задним ходом

После запуска двигателя и переключения рычага передачи в положение «R» (задний ход) раздастся звуковой сигнал, указывающий на нормальную работу функции.

Если происходит одно или несколько указанных ниже событий, проверьте сначала, не поврежден ли ультразвуковой датчик и не заблокирован ли он посторонними веществами. Если функция по-прежнему работает некорректно, рекомендуется проверить ее у официального дилера HYUNDAI.

- Звуковой сигнал не слышен.
- Зуммер подает прерывистый сигнал.
- На приборной панели появляется предупреждающее сообщение «Parking sensor error or blockage» (Работа системы ограничена).

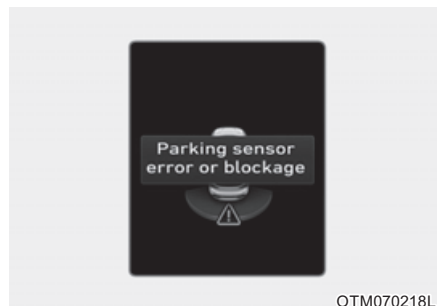

## ⚠ ОСТОРОЖНО

- Система предупреждения о расстоянии при парковке задним ходом – вспомогательная функция. Работа системы предупреждения о расстоянии при парковке задним ходом зависит от ряда факторов (включая условия окружающей среды). Водитель обязан всегда следить за обстановкой на экране заднего вида при парковке.
- Гарантия на новый автомобиль не распространяется на аварии или повреждения автомобиля, вызванные неисправностью системы предупреждения о расстоянии при парковке задним ходом.

- **Будьте предельно внимательны, когда автомобиль движется вблизи каких-либо объектов, в частности, пешеходов, особенно детей. Некоторые типы объектов могут не регистрироваться ультразвуковыми датчиками. Это зависит от материала или размеров объекта, а также от расстояния до него. Все перечисленные факторы влияют на эффективность датчиков.**

### ***Ограничения системы предупреждения о расстоянии при парковке задним ходом***

- Система помощи при парковке задним ходом может работать неправильно в следующих ситуациях:
  - датчик обледенел;
  - Поверхность датчика покрыта каким-либо веществом, например снегом или водой (система возобновит корректную работу после удаления этого вещества).
  - наружная температура слишком высокая или слишком низкая; датчик или его узел разобраны;
  - на поверхность датчика сильно надавили или ударили ее твердым предметом;
  - поверхность датчика поцарапана острым предметом;
  - на датчики или на область возле них была направлена струя моющего аппарата высокого давления.

- В системе помощи при парковке задним ходом может возникнуть сбой или неисправность в следующих ситуациях:
  - Сильный дождь или брызги воды
  - попадание струи жидкости на поверхность датчика;
  - влияние других датчиков;
  - снег на поверхности датчиков;
  - Движение по дорогам с неровной поверхностью, гравийному покрытию или лесистой местности
  - рядом с датчиком находятся предметы, излучающие ультразвуковые волны;
  - установка номерного знака в нестандартном месте;
  - изменена высота бампера автомобиля или положение установки датчика.
  - Установка оборудования или принадлежностей вокруг ультразвуковых датчиков

- Датчик не обнаруживает такие предметы:
  - острые или тонкие предметы, такие как тросы, цепи или небольшие столбики;
  - объекты, которые поглощают звуковой сигнал, изучаемый датчиком, такие как ткани, губчатые материалы или снег;
  - объекты длиной менее 100 см (40 дюймов) или диаметром менее 14 см (6 дюймов).
  - Очень близко от ультразвуковых датчиков находятся пешеходы, животные или какие-либо предметы
- Если между датчиками находится препятствие, индикаторы системы предупреждения о расстоянии при парковке могут отображать информацию, не соответствующую реальному обнаруженному расположению.
- В зависимости от скорости автомобиля или формы препятствия индикатор системы предупреждения о расстоянии при парковке может работать непоследовательно.
- В случае необходимости ремонта датчика расстояния при парковке задним ходом рекомендуется обратиться к официальному дилеру продукции марки HYUNDAI для проверки автомобиля.

## СИСТЕМА ПРЕДУПРЕЖДЕНИЯ О РАССТОЯНИИ ПРИ ПАРКОВКЕ ПЕРЕДНИМ/ЗАДНИМ ХОДОМ (PDW) (ПРИ НАЛИЧИИ)

Система предупреждения о расстоянии при парковке передним/задним ходом предупреждает водителя об обнаружении препятствия на определенном расстоянии при движении автомобиля задним ходом на низкой скорости.

### Датчик обнаружения

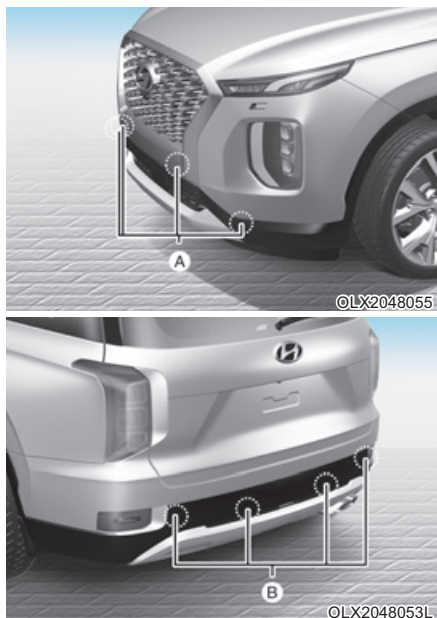

[A]: передние ультразвуковые датчики,

[B]: задние ультразвуковые датчики

Смотрите точное расположение датчиков обнаружения на иллюстрации выше.

### Настройки системы предупреждения о расстоянии при парковке передним/задним ходом

#### Громкость предупреждений

На приборной панели или в информационно-развлекательной системе в меню «Settings» (Настройки) выберите пункт «Driver Assistance» (Помощь водителю) → «Warning Volume» (Громкость предупреждений) и настройте громкость предупреждений для системы помощи при парковке передним и задним ходом, выбрав одно из значений «High» (Высокая), «Medium» (Средняя), «Low» (Низкая).



### **Предупреждение о расстоянии при парковке — автоматический режим включен**

Чтобы можно было использовать функцию автоматического включения системы предупреждения о расстоянии при парковке, на приборной панели или в информационно-развлекательной системе в меню «Settings» (Настройки) выберите пункты «Driver Assistance» (Помощь водителю) → «Parking Safety» (Безопасная парковка) → «Parking Distance Warning Auto On» (Автоматическое включение системы предупреждения о расстоянии при парковке).

### **Работа системы предупреждения о расстоянии при парковке передним/задним ходом**

#### **Использование кнопки**



#### **Кнопка безопасной парковки**

- Нажмите кнопку безопасной парковки (P ) , чтобы включить систему предупреждения о расстоянии при парковке передним/задним ходом. Чтобы выключить функцию, нажмите кнопку еще раз.

- Если система предупреждения о расстоянии при парковке передним/задним ходом отключена (индикатор кнопки не горит), то при переводе рычага передач в положение «R» (задний ход) система будет автоматически включена.
- Когда система предупреждения о расстоянии при парковке передним и задним ходом включается, также включается световой индикатор на кнопке. Если скорость автомобиля превысит 20 км/ч (12 миль/ч), система предупреждения о расстоянии при парковке передним и задним ходом выключится (световой индикатор на кнопке также выключится).

※ При наличии системы помощи по предотвращению столкновения при парковке или интеллектуальной системы автоматической парковки система помощи при парковке передним/задним ходом отключится (индикатор на кнопке погаснет), если скорость автомобиля превысит 30 км/ч (18 миль/ч).

### ***Система предупреждения о расстоянии при парковке передним ходом***

- Система предупреждения о расстоянии при парковке передним ходом работает, если выполнено хотя бы одно из указанных ниже условий.
  - Рычаг переключения передач переведен из положения «R» (задний ход) в положение «D» (передний ход) и включена система предупреждения о расстоянии при парковке задним ходом.
  - Рычаг переключения передач находится в положении «D» (передний ход) и светится индикатор кнопки «Parking Safety» (Безопасная парковка).
  - В меню «Settings» (Настройки) выбран пункт «Parking Distance Warning Auto On» (Автоматическое включение системы предупреждения о расстоянии при парковке) и рычаг переключения передач находится в положении «D» (передний ход).

- Система предупреждения о расстоянии при парковке передним ходом обнаруживает человека, животное или предмет впереди автомобиля, когда автомобиль движется назад со скоростью меньше 10 км/ч (6 миль/ч).
- Система предупреждения о расстоянии при парковке передним ходом не работает, если скорость автомобиля выше 10 км/ч (6 миль/ч), даже когда светится индикатор кнопки «Parking Safety» (Безопасность парковки). Система предупреждения о расстоянии при парковке передним ходом снова включается, если скорость автомобиля становится меньше 10 км/ч (6 миль/ч) и при этом светится индикатор кнопки «Parking Safety» (Безопасность парковки).

- Если установлен флажок «Parking Distance Warning Auto On» (Автоматическое включение системы предупреждения о расстоянии при парковке), индикатор кнопки «Parking Safety» (Безопасность парковки) будет по-прежнему светиться.
  - Если флажок «Parking Distance Warning Auto On» (Атоматич. PDW (Предупр. парковочного сенсора)) снят и скорость автомобиля передним ходом превышает 20 км/ч (12 миль/ч), индикатор кнопки «Parking Safety» (Безопасность парковки) будет выключен. Даже если скорость автомобиля будет ниже 10 км/ч (6 миль/ч), система предупреждения о парковке передним ходом не включится.
- \* При наличии системы помощи по предотвращению столкновения при парковке или интеллектуальной системы автоматической парковки система помощи при парковке передним/задним ходом отключится (индикатор на кнопке погаснет), если скорость автомобиля превысит 30 км/ч (18 миль/ч).

Дистанция до объекта	Предупредительный индикатор	Предупреждающий звуковой сигнал
	Передний ход	
60~100 см (24~40 дюймов)		Время от времени включается зуммер
30~60 см (12~24 дюймов)		Учащенный сигнал
менее 30 см (12 дюймов)		Непрерывный сигнал

- Когда любой из ультразвуковых датчиков обнаруживает человека, животное или предмет в пределах своего рабочего диапазона, включается соответствующий световой индикатор. Одновременно с этим будет звучать звуковой сигнал.
- Если одновременно обнаружено более двух объектов, прозвучит звуковое предупреждение о ближайшем объекте.
- Форма установленной в автомобиле приборной панели может отличаться от показанной на рисунке.

### **Система предупреждения о расстоянии при парковке задним ходом**

- Система предупреждения о расстоянии при парковке задним ходом работает, когда рычаг переключения передач находится в положении «R» (задний ход).
- Система предупреждения о расстоянии при парковке задним ходом обнаруживает людей, животных или предметы сзади автомобиля, когда автомобиль движется назад со скоростью меньше 10 км/ч (6 миль/ч).
- Если автомобиль движется задним ходом со скоростью меньше 10 км/ч (6 миль/ч), и передний, и задний ультразвуковые датчики будут обнаруживать объекты. Тем не менее передние ультразвуковые датчики могут обнаружить человека, животное или предмет, если последние находятся на расстоянии не более 60 см (24 дюйма) от датчиков.

Дистанция до объекта	Предупредительный индикатор	Предупреждающий звуковой сигнал
	Передний ход	
60~100 см (24~40 дюймов)		Время от времени включается зуммер
30~60 см (12~24 дюймов)		Учащенный сигнал
менее 30 см (12 дюймов)		Непрерывный сигнал

- Когда любой из ультразвуковых датчиков обнаруживает человека, животное или предмет в пределах своего рабочего диапазона, включается соответствующий световой индикатор. Одновременно с этим будет звучать звуковой сигнал.
- Если одновременно обнаружено более двух объектов, прозвучит звуковое предупреждение о ближайшем объекте.
- Форма установленной в автомобиле приборной панели может отличаться от показанной на рисунке.

### Неисправности и меры предосторожности при использовании системы предупреждения о расстоянии при парковке передним/задним ходом

#### Неисправности системы предупреждения о расстоянии при парковке передним/задним ходом

После запуска двигателя и переключения рычага передачи в положение «R» (задний ход) раздастся звуковой сигнал, указывающий на нормальную работу функции.

Если происходит одно или несколько указанных ниже событий, проверьте сначала, не поврежден ли ультразвуковой датчик и не заблокирован ли он посторонними веществами. Если функция по-прежнему работает некорректно, рекомендуется проверить ее у официального дилера HYUNDAI.

- Звуковой сигнал не слышен.
- Зуммер подает прерывистый сигнал.
- На приборной панели появляется предупреждающее сообщение «Parking sensor error or blockage» (Работа системы ограничена).



## ОСТОРОЖНО

- Система предупреждения о расстоянии при парковке передним/задним ходом — вспомогательная функция. Работа системы предупреждения о расстоянии при парковке передним/задним ходом зависит от ряда факторов (включая условия окружающей среды). Водитель несет ответственность за контроль ситуации впереди и позади автомобиля перед выполнением парковочного маневра и в процессе парковки.
- Гарантия на новый автомобиль не распространяется на аварии или повреждения автомобиля, вызванные неисправностью системы предупреждения о расстоянии при парковке передним или задним ходом.

- Будьте предельно внимательны, когда автомобиль движется вблизи каких-либо объектов, в частности, пешеходов, особенно детей. Некоторые типы объектов могут не регистрироваться ультразвуковыми датчиками. Это зависит от материала или размеров объекта, а также от расстояния до него. Все перечисленные факторы влияют на эффективность датчиков.

## *Ограничения системы предупреждения о расстоянии при парковке передним/задним ходом*

- Система предупреждения о расстоянии при парковке передним/задним ходом может не работать правильно в перечисленных ниже условиях.
  - датчик обледенел;
  - Поверхность датчика покрыта каким-либо веществом, например снегом или водой (система возобновит корректную работу после удаления этого вещества).
  - экстремально высокая или низкая температура воздуха.
  - датчик или его узел разобраны;
  - на поверхность датчика сильно надавили или ударили ее твердым предметом;
  - поверхность датчика поцарапана острым предметом;
  - на датчики или на область возле них была направлена струя моющего аппарата высокого давления.

- В системе предупреждения о расстоянии при парковке передним и задним ходом может возникнуть сбой или неисправность в следующих ситуациях:
  - Сильный дождь или брызги воды
  - попадание струи жидкости на поверхность датчика;
  - влияние других датчиков;
  - снег или лед на поверхности датчика;
  - Движение по дорогам с неровной поверхностью, гравийному покрытию или лесистой местности
  - рядом с датчиком находятся предметы, излучающие ультразвуковые волны;
  - установка номерного знака в нестандартном месте;
  - изменена высота бампера автомобиля или положение установки датчика.
  - Установка оборудования или принадлежностей вокруг ультразвуковых датчиков
- Датчик не обнаруживает такие предметы:
  - острые или тонкие предметы, такие как тросы, цепи или небольшие столбики;
  - объекты, которые поглощают звуковой сигнал, изучаемый датчиком, такие как ткани, губчатые материалы или снег;
  - объекты длиной менее 100 см (40 дюймов) или диаметром менее 14 см (6 дюймов).
  - Очень близко от ультразвуковых датчиков находятся пешеходы, животные или какие-либо предметы
- Если между датчиками находится препятствие, индикаторы системы предупреждения о расстоянии при парковке могут отображать информацию, не соответствующую реально обнаруженному расположению.
- В зависимости от скорости автомобиля или формы препятствия индикатор системы предупреждения о расстоянии при парковке может работать непоследовательно.
- В случае необходимости ремонта датчика расстояния при парковке передним/задним ходом рекомендуется обратиться к официальному дилеру продукции марки HYUNDAI для проверки автомобиля.

## СИСТЕМА КРУГОВОГО ОБЗОРА (SVM) (ПРИ НАЛИЧИИ)



Камера кругового обзора служит для помощи при парковке, позволяя водителю видеть обстановку вокруг автомобиля.

### Датчик обнаружения



- [1]: камера кругового переднего обзора,  
[2],[3]: камера кругового бокового обзора  
(под наружным зеркалом заднего вида),  
[4]: камера кругового заднего обзора

Смотрите точное расположение датчиков обнаружения на иллюстрации выше.

### Настройки системы кругового обзора

#### Настройки камеры



- Вы можете изменить параметры «Display Contents» (Содержимое дисплея) или «Display Settings» (Настройки дисплея) системы кругового обзора. Для этого при работающем двигателе коснитесь значка настройки (⚙️) на экране (когда работает система кругового обзора) или в меню «Settings» (Настройки) выберите пункт «Driver Assistance» (Помощь водителю) → «Parking Safety» (Безопасная парковка) → «Camera Settings» (Настройки камеры).

- В разделе «Display Contents» (Содержимое дисплея) можно изменить настройки «Top View Parking Guidance» (Помощь при парковке, вид сверху), «Rear View Parking Guidance» (Помощь при парковке, вид сзади) и «Parking Distance Warning» (Предупреждение о расстоянии при парковке).
- В разделе «Display Settings» (Настройки дисплея) можно изменить яркость и контрастность экрана.

### **Помощь при парковке, вид сверху**

■ Вид спереди сверху



OTM070215L

■ Вид сзади с верхней точки



OTM070214L

- Если выбран пункт «Top View Parking Guidance» (Помощь при парковке, вид сверху), рекомендации по парковке будут отображаться в правой части экрана системы кругового обзора.
- При использовании функции «Top View Parking Guidance» (Помощь при парковке, вид сверху) можно отобразить вид спереди сверху или вид сзади сверху.



### Помощь при парковке, вид сзади



- Если выбран пункт «Rear View Parking Guidance» (Помощь при парковке, вид сзади), рекомендации по парковке будут отображаться на изображении с задней камеры.
- Горизонтальная линия в режиме «Rear View Parking Guidance» (Помощь при парковке, вид сзади) показывает расстояние 0,5 м (1,6 фута), 1 м (3,3 фута) и 2,3 м (7,6 фута) от автомобиля.

### Предупреждение о расстоянии при парковке

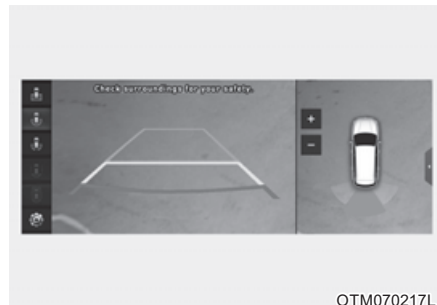

- Если выбран пункт «Parking Distance Warning» (Предупреждение о расстоянии при парковке), то расстояние при парковке будет отображаться в правой части экрана кругового обзора.
- Изображение будет отображаться, только когда функция «Parking Distance Warning» (Предупреждение о расстоянии при парковке) предупреждает водителя.

### Работа системы кругового обзора

#### Использование кнопки



- Чтобы включить систему кругового обзора, нажмите кнопку «Parking/View» (парковка/ обзор) (1).
- Чтобы выключить функцию, нажмите кнопку еще раз.
- Коснувшись пиктограмм видов (2) на дисплее камеры кругового обзора, можно выбрать другие режимы просмотра.
- Если нажать одну из кнопок и н ф о р м а ц и о н н о - развлекательной системы (3), когда рычаг переключения передач находится не в положении «R» (задний ход), выключится система кругового обзора.

### **Фронтальный обзор**

Когда рычаг переключения передач находится в положении «N» (нейтраль) или «D» (передний ход), для помощи в парковке на экране отображается изображение с передней камеры. В режиме вида спереди доступны изображения спереди сверху.

### **Условия работы**

- При переключении рычага передач из положения «R» (задний ход) в положение «N» (нейтраль) или «D» (передний ход) будет выбран последний заданный режим функции переднего обзора.
- Функция фронтальный обзора работает при выполнении указанных ниже условий.

- Когда отображается экран и н ф о р м а ц и о н н о - развлекательной системы, рычаг переключения передач находится в положении «D» (передний ход) или «N» (нейтраль) и скорость автомобиля ниже 15 км/ч (9 миль/ч), нажмите и тут же отпустите кнопку «Parking/View» (парковка/обзор) (1).

- Функция «Surround View Monitor Auto On» (Автоматическое включение системы кругового обзора) работает, если выполняются указанные ниже условия.

- Если в меню «Settings» (Настройки) выбран пункт «Driver Assistance» (Помощь водителю) → «Parking Safety» (Безопасная парковка) → «Surround View Monitor Auto On» (Автоматическое включение системы кругового обзора), рычаг переключения передач находится в положении «D» (передний ход), функция предупреждения о расстоянии при парковке предупреждает водителя, когда на экране отображается вид спереди для помощи при парковке.

### Условия отключения

- Еще раз нажмите кнопку «Parking/View» (парковка/обзор) (1); изображение будет выключено.
- Если скорость автомобиля превысит 15 км/ч (9 миль/ч) и при этом рычаг переключения передач будет в положении «D» (передний ход), система кругового обзора выключится и на дисплее отобразится предыдущий информационно-развлекательной системы. Если скорость автомобиля снова станет меньше 15 км/ч (9 миль/ч) система кругового обзора не включится.
- Нажмите одну из кнопок информационно-развлекательной системы (3); на дисплее отобразится экран информационно-развлекательной системы.
- Переведите рычаг переключения передач в положение «P» (парковка); изображение будет выключено.

### Вид сзади

Когда рычаг переключения передач находится в положении «P» (парковка), для помощи в парковке на экране отображается изображение с задней камеры. В режиме вида сзади доступны изображения сверху, сзади, сбоку.

### Условия работы

- Переведите рычаг переключения передач в положение «R» (задний ход); на экране появится изображение.
- Когда автомобиль находится в режиме «P» (парковка), нажмите кнопку «Parking/View» (парковка/обзор) (1); на экране появится изображение.

### Условия отключения

- Если рычаг переключения передач находится в положении «R» (задний ход), невозможно выключить изображение.
- Переведите рычаг переключения передач из положения «R» (задний ход) в положение «P» (парковка); изображение будет выключено.
- Когда автомобиль находится в режиме «P» (парковка) и на экране есть изображение, еще раз нажмите кнопку «Parking/View» (парковка/обзор) (1).

### Отображение вида сзади при движении

С целью повышения безопасности во время движения водитель может воспользоваться видом сзади.

### Условия работы

- Двигатель работает.
- При движении автомобиля со скоростью выше 15 км/ч (9 миль/ч) нажмите кнопку «Parking/View» (парковка/обзор) (1). На экране появится вид сзади при движении.
- Если при движении автомобиля со скоростью ниже 15 км/ч (9 миль/ч) коснуться значка  на экране системы кругового обзора, отобразится вид сзади при движении.

### Условия отключения

- Еще раз нажмите кнопку «Parking/View» (парковка/обзор) (1); на дисплее отобразится предыдущий экран информационно-развлекательной системы.
- При движении автомобиля со скоростью ниже 15 км/ч (9 миль/ч) на экране системы кругового обзора выберите какой-либо другой режим обзора. Вид сзади при движении выключится.
- Нажмите одну из кнопок информационно-развлекательной системы (3); на дисплее отобразится экран информационно-развлекательной системы.
- Переведите рычаг переключения передач в положение «P» (парковка); вид сзади при движении будет выключен.

## Ограничения и неисправности системы кругового обзора

### **Неисправности системы кругового обзора**

Если система кругового обзора работает некорректно, мигает экран или изображение с камеры отображается неправильно, рекомендуется обратиться к официальному дилеру продукции марки HYUNDAI для проверки автомобиля.

### **Ограничения системы кругового обзора**

- Если автомобиль длительное время не используется в зимних условиях или он припаркован на закрытом паркинге, под влиянием выхлопных газов изображение на экране временно может оставаться размытым.
- В указанных ниже условиях этот экран может отображаться ненормально, а в верхнем левом углу экрана может отображаться значок.
  - Открыт багажник
  - Открыта дверь водителя или пассажира переднего сидения
  - наружные зеркала заднего вида находятся в сложенном состоянии;

### **⚠ ОСТОРОЖНО**

- **Перед началом движения следует ОБЯЗАТЕЛЬНО убедиться в отсутствии каких-либо объектов или препятствий рядом с автомобилем. Фактическое положение автомобиля может отличаться от показанного на экране.**
- **Кажущееся расстояние до объекта на экране может отличаться от фактического. Для обеспечения безопасности обязательно оценивайте окружающую обстановку непосредственно.**

- Система кругового обзора предназначена для использования при движении по ровной дороге. При использовании системы на дорогах с неравномерной поверхностью, например с бордюрами и «лежачими полицейскими», изображение на экране может выглядеть неправильно.
- Всегда следите за чистотой объектива камеры. Если объектив покрыт каким-либо веществом, это может отрицательно повлиять на работу камеры, и камера кругового обзора будет работать некорректно. Для очистки объектива не используйте химические растворители, например, сильные поверхностно-активные вещества с содержанием щелочных или летучих органических соединений (бензин, ацетон и т. д.). Они могут повредить объектив камеры.

### **i** Информация

- Если включена функция заднего вида при движении, во время движения она работает независимо от скорости автомобиля.
- Если при движении задним ходом включена функция заднего вида при движении, на экране отображается вид сзади.

## СИСТЕМА МОНИТОРИНГА СЛЕПЫХ ЗОН (BVM) (ПРИ НАЛИЧИИ)



Когда включен сигнал поворота, монитор отображения «слепых зон» отображает на приборной панели заднюю непросматриваемую зону рядом с автомобилем для помощи в безопасной смене полосы движения.

### Датчик обнаружения



[1], [2]: камера кругового обзора  
(камера расположена в нижней части зеркала)

Смотрите точное расположение датчиков обнаружения на иллюстрации выше.

### Настройки системы мониторинга слепых зон

#### Настройка функций

#### Отображение слепых зон

При работающем двигателе в меню «Settings» (Настройки) установите флажок «Driver Assistance» (Помощь водителю) → «Blind-Spot Safety» (Безопасность в слепой зоне) → «Blind-Spot View» (Отображение слепых зон), чтобы включить систему мониторинга слепых зон, и снимите флажок, чтобы отключить ее.

### Работа системы мониторинга слепых зон

#### Использование переключателя

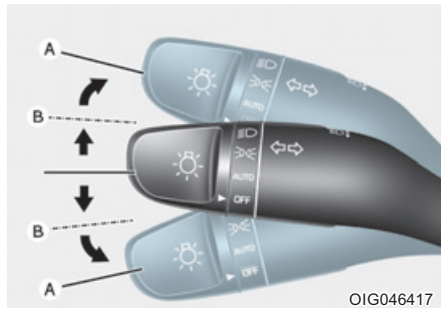

#### Рычаг указателя поворота

Система мониторинга слепых зон включается и выключается при включении и выключении сигналов поворота.

### Мониторинг слепых зон

#### Условия работы

Когда включен сигнал левого или правого поворота, на приборной панели отображается изображение с соответствующего направления.

#### Условия отключения

- При выключении сигнала поворота изображение на приборной панели отключается.
- При включении аварийной световой сигнализации система мониторинга слепых зон выключается независимо от состояния сигнала поворота.
- При отображении других важных сообщений на приборной панели система мониторинга слепых зон может отключаться.

### Неисправности системы мониторинга слепых зон

Если монитор отображения «слепых зон» работает некорректно, мигает дисплей приборной панели или изображение с камеры отображается неправильно, рекомендуется обратиться к официальному дилеру продукции марки HYUNDAI для проверки автомобиля.

**⚠ ОСТОРОЖНО**

- Кажущееся расстояние до объекта приборной панели может отличаться от фактического. Для обеспечения безопасности обязательно оценивайте окружающую обстановку непосредственно.
- Всегда следите за чистотой объектива камеры. Если объектив покрыт каким-либо веществом, это может отрицательно повлиять на работу камеры и монитор отображения слепых зон будет работать некорректно.



## ОБОГРЕВАТЕЛЬ

### К СВЕДЕНИЮ

Для предотвращения повреждения проводников, закрепленных на внутренней поверхности заднего стекла недопустимо использовать для очистки стекла острые инструменты или абразивные очистители.

### **i** Информация

При необходимости устранения инея и запотевания с ветрового стекла обратитесь к «Устранение инея и запотевания с ветрового стекла» в данном разделе.

### Обогреватель заднего стекла



Обогреватель обогревает стекло для удаления инея, тумана и тонкого слоя льда с внутренней и наружной поверхности ветрового стекла при работающем двигателе.

- Для включения обогревателя заднего стекла нажмите кнопку обогревателя заднего стекла, расположенную на центральной панели переключателей. При включении обогревателя заднего стекла включается индикатор на кнопке обогревателя.
- Для выключения обогревателя стекла снова нажмите переключатель обогревателя заднего стекла.

### **i** Информация

- При скоплении большого количества снега на заднем стекле удалите его щеткой перед тем как включить обогреватель заднего стекла.
- Обогреватель заднего стекла автоматически выключается примерно через 20 минут или после выключения зажигания.

### **Обогреватель наружных зеркал (при наличии)**

Если на вашем автомобиле имеется обогреватель наружных зеркал, он включится одновременно с включением обогревателя заднего стекла.

## СИСТЕМА КЛИМАТ-КОНТРОЛЯ С РУЧНЫМ УПРАВЛЕНИЕМ (ПРИ НАЛИЧИИ)

■ Передний



1. Регулятор скорости вентилятора
2. Регулятор температуры
3. Кнопка кондиционера
4. Кнопка выбора режима
5. Кнопка обогревателя ветрового стекла
6. Кнопка обогревателя заднего стекла
7. Кнопка управления притоком свежего воздуха
8. Кнопка задней климатической установки

OLX2048325L

## Обогрев и кондиционирование воздуха

1. Запустите двигатель.
2. Установите режим в желаемое положение.

Для улучшения эффективности обогрева и охлаждения выберите:

- Обогрев: 

- Охлаждение: 

3. Установите регулятор температуры в желаемое положение.
4. Установите управление потоком воздуха на поступление наружного воздуха (свежего).
5. Установите регулятор скорости вентилятора в желаемое положение.
6. Если желательно кондиционирование воздуха, включите систему кондиционирования воздуха.

### Выбора режима (4)

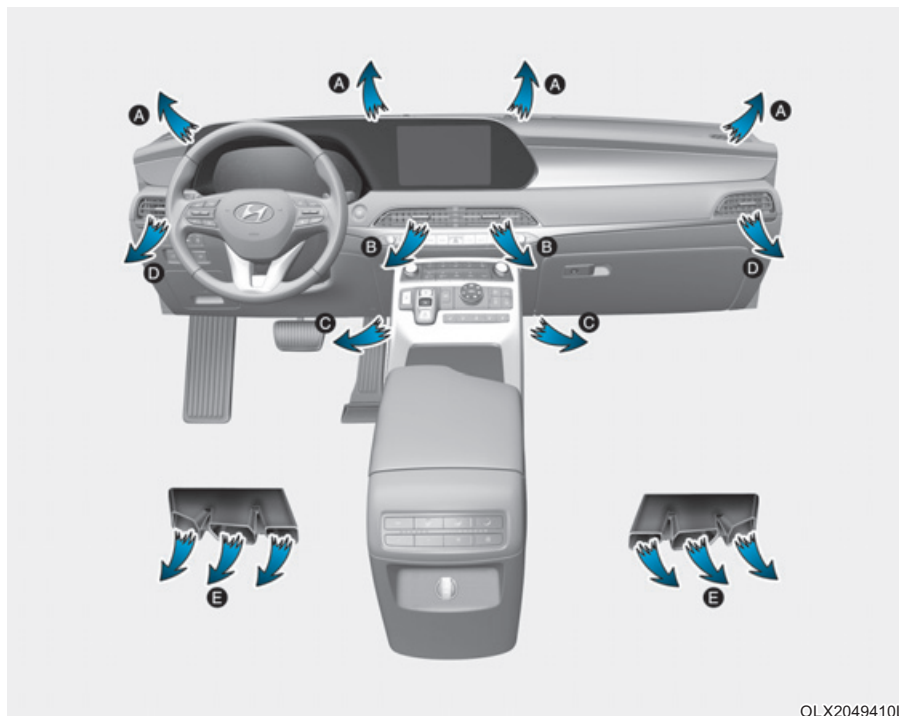

OLX2049410L

Ручка выбора режима используется для изменения потоков воздуха в системе вентиляции.



**Уровень лица (B, D)**

Воздушный поток направлен на лицо и верхнюю часть тела. Кроме того, направление подачи воздуха можно менять с помощью направляющих каналов.



**Двухнаправленный (B, C, D, E)**

Воздушный поток направлен к лицу и к полу.



**Уровень пола (A, C, D, E)**

Большая часть воздушного потока направляется к полу, а незначительная его часть подается к ветровому стеклу и обогревателям боковых стекол.



**Уровень пола/обогревателя ветрового стекла (A, C, D, E)**

Большая часть воздушного потока направляется к полу и ветровому стеклу, а незначительная его часть подается к обогревателям боковых стекол.



**Обогреватель ветрового стекла (5) (A, D)**

Большая часть воздушного потока направляется на ветровое стекло, а незначительная часть потока подается на боковые стекла.



OLX2048326L

**Уровень A/C MAX (B, D) (при наличии)**

Для включения A/C MAX ручка регулирования температуры должна быть повернута в крайнее левое положение. Воздушный поток направлен на лицо и верхнюю часть тела.

В этом режиме кондиционирование воздуха и положение рециркуляции воздуха будут выбраны автоматически.

Когда салон в достаточной степени охладился, по возможности, переместите ручку регулировки температуры от положения A/C MAX и нажмите на кнопку A/C.



### Вентиляционные отверстия на приборной панели

С помощью рычага управления вентиляционными отверстиями отверстия могут быть открыты или закрыты по отдельности. При перемещении рычага управления вентиляционными отверстиями происходит закрытие вентиляционных отверстий.

### Управление температурой (2)

Увеличение температуры выполняется поворотом регулятора вправо. Уменьшение температуры выполняется поворотом регулятора влево.

### Управление воздухозаборником (7)

Данный элемент управления используется для выбора наружного (свежего) воздуха или рециркуляции.

Для изменения режима впуска воздуха нажмите на кнопку управления.

### Регулятор подачи воздуха в положении рециркуляции воздуха



При включенной рециркуляции через систему отопления пропускается и, в зависимости от выбранного режима, нагревается или охлаждается забираемый из салона воздух.

### Регулятор подачи воздуха в положении подачи наружного воздуха



При установке регулятора на подачу наружного (свежего) воздуха, воздух поступает в транспортное средство снаружи и нагревается или охлаждается, в зависимости от выбранной функции.

### **i** Информация

Рекомендуется использовать подачу свежего воздуха.

Длительная работа отопителя в положении рециркуляции (без кондиционера) может привести к запотеванию лобового стекла и боковых стекол, а воздух в салоне станет спертым.

Длительная работа кондиционера воздуха в режиме рециркуляции воздуха приводит к чрезмерному высушиванию воздуха в салоне автомобиля.

### **!** ОСТОРОЖНО

- Продолжительное использование системы климат-контроля в режиме рециркуляции воздуха может привести к увеличению уровня влажности внутри автомобиля, из-за чего могут запотеть стекла и ухудшиться видимость.
- Запрещается спать в автомобиле со включенной системой кондиционирования воздуха или обогрева. Это может привести к серьезному вреду здоровью или смерти вследствие снижения уровня кислорода и/или изменения температуры тела.

- Продолжительное использование системы климат-контроля в режиме рециркуляции воздуха может привести к слабости и сонливости и потере управления автомобилем. Во время вождения как можно чаще следует включать режим подачи свежего воздуха.

### **Управление частотой вращения вентилятора (1)**

Поверните регулятор вправо для увеличения скорости работы вентилятора и потока воздуха. Поверните регулятор влево для уменьшения скорости работы вентилятора и потока воздуха.

При переводе регулятора скорости вентилятора в положение «0» вентилятор отключается.

#### **К СВЕДЕНИЮ**

**Работа вентилятора при включенном зажигании может привести к разряду аккумуляторной батареи. Вентилятор следует включать при работающем двигателе.**

### **Кондиционирование воздуха (A/C) (3) (при наличии)**

Нажмите кнопку A/C чтобы включить систему кондиционирования воздуха (загорится индикатор). Нажмите кнопку еще раз, чтобы выключить систему кондиционирования воздуха.

### **Кнопка задней климатической установки**



Если нажать кнопку задней климатической установки, пассажиры на задних сиденьях смогут управлять климатической системой в задней зоне салона.

## Задняя климатическая установка

### ■ Управление системой кондиционирования воздуха в зоне 2-го ряда сидений

#### • ТИП А



1. Кнопка выключения
2. Кнопка выбора режима
3. Кнопка регулятора температуры
4. Кнопка регулировки скорости работы вентилятора

#### • ТИП В



Если на панели управления передней климатической установки нажать кнопку задней климатической установки, пассажиры на задних сиденьях смогут управлять климатической системой в задней зоне салона.

OLX2048328L/OLX2048329L



### Управление частотой вращения вентилятора



1. Нажать на панели управления передней климатической установки кнопку задней климатической установки.

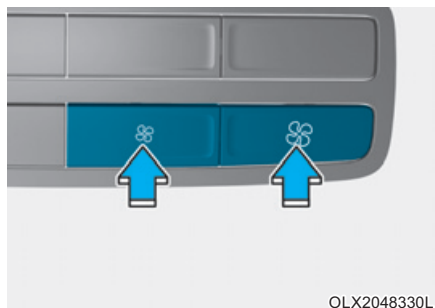

2. Требуемая скорость вентилятора может быть задана нажатием кнопки управления скоростью вращения вентилятора. Чем выше скорость вентилятора, тем больше воздуха подается. При нажатии на кнопку OFF вентилятор выключается.

### Управление температурой

1. Нажать на панели управления передней климатической установки кнопку задней климатической установки.

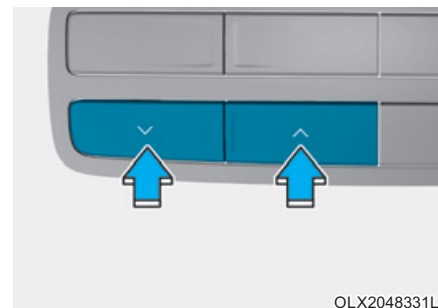

2. Для выключения системы управления кондиционированием воздуха в зоне 3-его ряда сидений необходимо нажать еще раз кнопку включения и выключения кондиционера 3-его ряда сидений, расположенную на передней панели климат-контроля, или установить переключатель регулятора скорость вентилятора для 3-его ряда сидений в положение «OFF» (световой индикатор на кнопке включения и

выключения погаснет).



### Режим выключено

Нажать кнопку OFF для выключения задней климатической установки.

### Выбор режима

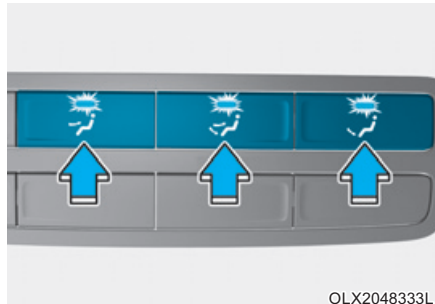

Можно управлять распределением подачи воздуха системой вентиляции.



: Воздушный поток через сопла в обивке крыши направлен в верхнюю часть салона.



: Воздушный поток направлен в верхнюю и нижнюю части салона.



: Воздушный поток направлен в нижнюю часть салона.

Вы можете отрегулировать переднюю систему климат-контроля, установив ее на обогрев или охлаждение пассажиров 2-го ряда сидений. Воздушный поток направлен от двери.

### Сопла в обивке крыши задней части салона







Пассажиры на задних сиденьях могут регулировать направление потока воздуха через сопла в обивке крыши задней части салона.

При управлении задней системой климат-контроля при закрытых задних вентиляционных отверстиях, может быть слышен шум. При управлении задней системой климат-контроля откройте две или более задних вентиляционных отверстий.

### Работа системы



#### Вентиляция

1. Выберите режим  .
2. Установите управление потоком воздуха на поступление наружного воздуха (свежего).
3. Установите регулятор температуры в желаемое положение.
4. Установите регулятор скорости вентилятора в желаемое положение.

№	Рычажок сопла (A)	Дисковый регулятор сопла (B)	Описание
1	Открыт 	Закрыт	Воздух распределяется по всей зоне вокруг пассажиров на задних сиденьях. Однако скорость вентилятора может быть снижена.
2	Открыт 	Открыт	Воздух подается в направлении задних пассажиров и распределяется по всей зоне вокруг пассажиров на задних сиденьях.
3	Закрыт 	Открыт	Воздух подается только в направлении пассажиров на задних сиденьях.

### Обогрев

1. Выберите режим .
2. Установите управление потоком воздуха на поступление наружного воздуха (свежего).
3. Установите регулятор температуры в желаемое положение.
4. Установите регулятор скорости вентилятора в желаемое положение.
5. Если необходим сухой обогрев, включите систему кондиционирования воздуха (при наличии).

В случае запотевания ветрового стекла выберите режим  или .

### Советы по эксплуатации

- В целях предотвращения попадания неприятных газов в салон автомобиля через систему вентиляции кратковременно установите кнопку управления забором воздуха в положение рециркуляции воздуха. Когда воздух в достаточной степени освежит, переместите переключатель в положение свежего воздуха. Таким образом улучшится комфорт и бдительность водителя.
- В целях предотвращения запотевания ветрового стекла установите регулятора забора воздуха в положение свежего воздуха, установите скорости вентилятора в нужное положение, включите систему кондиционирования воздуха и отрегулируйте температуру.

### Система кондиционирования

В системах кондиционирования воздуха HYUNDAI используется хладагент R-134a.

1. Запустите двигатель. Нажмите кнопку кондиционирования воздуха.
2. Выберите режим .
3. Установите управление потоком воздуха на поступление наружного воздуха (свежего) или рециркуляцию.
4. Отрегулируйте скорость вентилятора и температуру, чтобы обеспечить личный комфорт.

### Информация

Согласно нормативам, действующим на момент изготовления транспортного средства в стране поставки, кондиционер заправляется хладагентом R-134a. Информация о хладагенте системы кондиционирования воздуха указана на наклейке под капотом автомобиля. Местоположение наклейки с информацией о хладагенте системы кондиционирования воздуха указано в главе 8.

#### К СВЕДЕНИЮ

- Для обеспечения правильного и безопасного функционирования холодильный контур должны обслуживать только специально обученные и сертифицированные специалисты.
- Обслуживание холодильного контура необходимо выполнять в хорошо проветриваемом помещении.
- Для ремонта или замены испарителя (змеевика охлаждения) кондиционера запрещается использовать испаритель, снятый с другого или аварийного автомобиля. Новые испарители MAC должны быть сертифицированы и иметь соответствующую маркировку, как отвечающие требованиям стандарта SAE J2842.

#### К СВЕДЕНИЮ

- При использовании системы кондиционирования воздуха внимательно следите за указателем температуры при движении вверх по склону или по дороге с интенсивным движением, когда на улице жарко. Система кондиционирования воздуха может привести к перегреву двигателя. Если указатель температуры указывает на перегрев двигателя, продолжайте использовать вентилятор, но отключите систему кондиционирования.
- Открытие стекол автомобиля в условиях влажной окружающей среды может привести к образованию капель воды внутри автомобиля. Так как влага может привести к повреждениям электрического оборудования, систему кондиционирования следует использовать только при закрытых стеклах.

#### Советы по эксплуатации системы кондиционирования воздуха

- Если автомобиль был припаркован под солнцем в течение длительного периода времени, откройте окна на короткое время, чтобы выпустить горячий воздух.
- После достижения достаточного охлаждения переключитесь обратно из режима рециркуляции воздуха в режим подачи наружного воздуха.
- Для уменьшения влаги на внутренних поверхностях стекол в дождливые дни или дни повышенной влажности воздуха используйте систему кондиционирования при закрытых стеклах и люке в крыше.
- Для обеспечения максимальной производительности системы кондиционирования воздуха используйте ее каждый месяц в течение хотя бы нескольких минут.

- При интенсивном использовании кондиционера воздуха разница температур наружного воздуха и воздуха обдува ветрового стекла может вызвать образование влаги на наружной поверхности ветрового стекла, что ведет к ухудшению видимости. В этом случае следует установить регулятор выбора режим  в положение и уменьшить скорость вращения вентилятора.

## Техническое обслуживание системы

### Воздушный фильтр системы климат-контроля

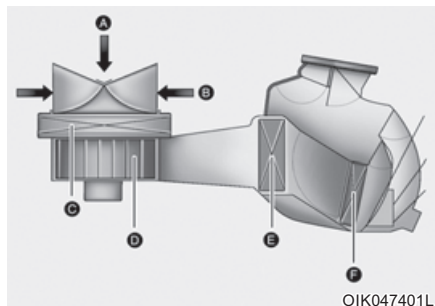

- [A]: Наружный воздух,  
 [B]: Рециркулируемый воздух  
 [C]: Воздушный фильтр климат-контроля,  
 [D]: Вентилятор  
 [E]: Сердечник испарителя,  
 [F]: Сердечник обогревателя

Этот фильтр установлен за перчаточным ящиком. Он отфильтровывает пыль и другие загрязнители, проникающие в автомобиль через систему обогрева и кондиционирования воздуха.

Для замены воздушного фильтра системы климат-контроля рекомендуется обратиться к уполномоченному дилеру HYUNDAI в соответствии с графиком технического обслуживания.

При эксплуатации автомобиля в суровых условиях, таких как пыльные, неровные дороги, требуется более частая проверка и замена воздушного фильтра системы климат-контроля.

В случае резкого снижения потока воздуха рекомендуется проверить систему у уполномоченного дилера HYUNDAI.

### К СВЕДЕНИЮ

**Важно использовать правильный тип и количество масла и хладагента. В противном случае возможно повреждение компрессора и отклонения от нормы в работе системы.**

### **Проверка количества хладагента и масла в системе кондиционера**

В случае низкого уровня хладагента, производительность системы кондиционирования воздуха снижается. Чрезмерное заполнение также негативно сказывается на системе кондиционирования воздуха.

Поэтому, в случае обнаружения нестандартной работы рекомендуется обратиться к уполномоченному дилеру HYUNDAI для проверки системы.

### **К СВЕДЕНИЮ**

**Важно использовать правильный тип и количество масла и хладагента. В противном случае возможно повреждение компрессора и отклонения от нормы в работе системы. Во избежание получения повреждений, обслуживание системы кондиционирования воздуха следует доверять только квалифицированным и сертифицированным техникам.**

### **⚠ ОСТОРОЖНО**

**Транспортные средства с хладагентом R-134a**



Так как хладагент эксплуатируется под очень высоким давлением, обслуживание системы кондиционирования воздуха следует доверять только квалифицированным и сертифицированным техникам.

Все хладагенты следует утилизировать только с помощью надлежащего оборудования.

Слив хладагента напрямую в атмосферу опасен для здоровья окружающих и окружающей среды. Несоблюдение данных предостережений может привести к серьезным травмам.

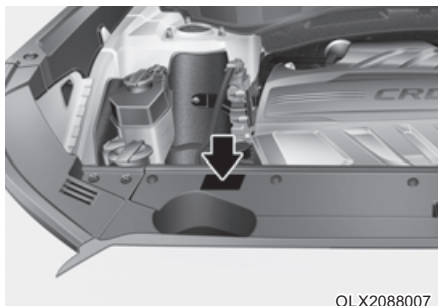

OLX2088007

### Этикетка с информацией о хладагенте системы кондиционирования воздуха

Информация о хладагенте системы кондиционирования воздуха указана на наклейке под капотом автомобиля.



ОНСМ059040

Ниже приводится значение обозначений и спецификаций на этикетке с информацией о хладагенте системы кондиционирования воздуха:

1. Классификация хладагента
2. Объем хладагента
3. Классификация смазки компрессора
4. Внимание
5. Руководство по обслуживанию



## СИСТЕМА КЛИМАТ-КОНТРОЛЯ С АВТОМАТИЧЕСКИМ УПРАВЛЕНИЕМ (ПРИ НАЛИЧИИ)

### ■ Передний



1. Регулятор температуры на стороне водителя
2. Регулятор температуры на стороне пассажира
3. Кнопка AUTO (автоматическое управление)
4. Кнопка SYNC (синхронизация)
5. Кнопка выключения (OFF)
6. Кнопка обогревателя ветрового стекла
7. Кнопка кондиционера
8. Кнопка регулировки скорости работы вентилятора
9. Кнопка выбора режима
10. Кнопка задней климатической установки
11. Кнопка обогревателя заднего стекла
12. Кнопка управления притоком свежего воздуха
13. Информационный экран климатической установки

OLX2048300L

## Автоматическое управление климатической установкой

Автоматическая система климат-контроля контролируется путем выбора желаемой температуры.

1. Нажмите кнопку AUTO (3).

Режимы, скорость работы вентилятора, подача воздуха и кондиционирование воздуха будут регулироваться автоматически в соответствии с настройкой температуры.

2. Поверните ручку регулятора температуры (1, 2) для выбора требуемого значения. Когда температура установлена на минимум (Lo), система кондиционирования воздуха работает постоянно. После того, как салон в достаточной мере охладится, по возможности установите ручку на в положение более высокой температуры.

Для включения режима автоматической работы нажмите любую из следующих кнопок:

- Кнопка выбора режима
- Кнопка обогревателя ветрового стекла

(Нажмите кнопку больше одного раза, чтобы отменить функцию обогревателя ветрового стекла. На информационном дисплее снова появится символ «AUTO».)

- Кнопка регулировки скорости работы вентилятора

Выбранная функция будет управляться вручную, тогда как другие функции будут работать в автоматическом режиме.

Для Вашего удобства и улучшения эффективности климат-контроля используйте кнопку «AUTO» и установите температуру на 23°C (73°F).

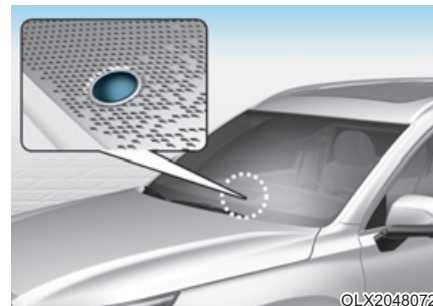

### **i** Информация



Для обеспечения хорошего управления системой обогрева и охлаждения запрещается размещать что-либо рядом с датчиком.

### Ручное управление климатической установкой

Помимо автоматического управления кнопкой AUTO, также возможна регулировка систем обогрева и кондиционирования в ручном режиме. В данном случае система работает в последовательном режиме в соответствии с порядком нажатых кнопок. При нажатии кнопок, отличных от AUTO, во время автоматической работы, функции, которые не были выбраны, будут управляться автоматически.

1. Запустите двигатель.
2. Установите режим в желаемое положение.

Для улучшения эффективности обогрева и охлаждения выберите:

- Обогрев: 
- Охлаждение: 

3. Установите регулятор температуры в желаемое положение.
4. Установите управление потоком воздуха на поступление наружного воздуха (свежего).
5. Установите регулятор скорости вентилятора в желаемое положение.
6. Если желательно кондиционирование воздуха, включите систему кондиционирования воздуха.
7. Для перехода в полностью автоматический режим функционирования нажмите кнопку AUTO.

## Выбора режима (9)



Ручка выбора режима используется для изменения потоков воздуха в системе вентиляции.



### Уровень лица (B, D)

Воздушный поток направлен на лицо и верхнюю часть тела. Кроме того, направление подачи воздуха можно менять с помощью направляющих каналов.



### Двунаправленный (B, C, D, E)

Воздушный поток направлен к лицу и к полу.



### Уровень пола (A, C, D, E)

Большая часть воздушного потока направляется к полу, а незначительная его часть подается к ветровому стеклу и обогревателям боковых стекол.



### Уровень пола/ обогревателя ветрового стекла (А, С, D, E)

Большая часть воздушного потока направляется к полу и ветровому стеклу, а незначительная его часть подается к обогревателям боковых стекол.



### Уровень обогрева ветрового стекла (6) (А, D)

Большая часть воздушного потока направляется на ветровое стекло, а незначительная часть потока подается на боковые стекла.



### Вентиляционные отверстия на приборной панели

С помощью рычага управления вентиляционными отверстиями отверстия могут быть открыты или закрыты по отдельности.

При перемещении рычага управления вентиляционными отверстиями происходит закрытие вентиляционных отверстий.

### Управление температурой (1, 2)



Увеличение температуры выполняется поворотом регулятора вправо. Уменьшение температуры выполняется поворотом регулятора влево.



**Равномерное регулирование температуры со стороны водителя и пассажира**

- Нажмите кнопку «SYNC» (синхронизация) (4) для равномерного регулирования температуры со стороны водителя и пассажира.
- Со стороны пассажира температура устанавливается такой же, как и со стороны водителя.
- Поверните ручку регулятора температуры со стороны водителя. Температуры и со стороны водителя, и со стороны пассажира будут откорректированы одинаково.

**Индивидуальное регулирование температуры со стороны водителя и пассажира**

Нажмите кнопку «SYNC» (синхронизация) еще раз для отдельного регулирования температуры со стороны водителя и пассажира. Загорится индикатор кнопки.

**Преобразование температуры**

Если АКБ разряжена или отсоединена, режим отображения температуры будет переключен на градусы Цельсия.

Изменение единиц измерения температуры с °C на °F и с °F на °C:

- Автоматическая система управления климатической установкой
- Нажмите кнопку AUTO и удерживайте 3 секунды, одновременно нажимая кнопку OFF (ВЫКЛ).

- Комбинация приборов

Перейдите в режим User Settings [Пользовательские настройки] → Other Features [Доп. функции] → Temperature unit [Ед. изм. темпер.].

При этом изменятся единицы измерения температуры на ЖК-дисплее комбинации приборов и на экране климатической установки.

**Управление воздухозаборником (12)**

Данный элемент управления используется для выбора наружного (свежего) воздуха или рециркуляции.

Для изменения режима впуска воздуха нажмите на кнопку управления.

### Регулятор подачи воздуха в положении рециркуляции воздуха



При включенной рециркуляции через систему отопления пропускается и, в зависимости от выбранного режима, нагревается или охлаждается забираемый из салона воздух.

### Регулятор подачи воздуха в положении подачи наружного воздуха



При установке регулятора на подачу наружного (свежего) воздуха, воздух поступает в транспортное средство снаружи и нагревается или охлаждается, в зависимости от выбранной функции.

### **i** Информация

Рекомендуется использовать подачу свежего воздуха.

Длительная работа отопителя в положении рециркуляции (без кондиционера) может привести к запотеванию лобового стекла и боковых стекол, а воздух в салоне станет спертым.

Длительная работа кондиционера воздуха в режиме рециркуляции воздуха приводит к чрезмерному высушиванию воздуха в салоне автомобиля.

### **!** ОСТОРОЖНО

- Продолжительное использование системы климат-контроля в режиме рециркуляции воздуха может привести к увеличению уровня влажности внутри автомобиля, из-за чего могут запотеть стекла и ухудшиться видимость.

- Запрещается спать в автомобиле со включенной системой кондиционирования воздуха или обогрева. Это может привести к серьезному вреду здоровью или смерти вследствие снижения уровня кислорода и/или изменения температуры тела.
- Продолжительное использование системы климат-контроля в режиме рециркуляции воздуха может привести к слабости и сонливости и потере управления автомобилем. Во время вождения как можно чаще следует включать режим подачи свежего воздуха.

### Управление частотой вращения вентилятора (8)

Частоту вращения вентилятора можно менять нажатием на переключатель управления вентилятора.

Чем выше скорость вентилятора, тем больше поступает воздуха.

Нажатие кнопки OFF выключает вентилятор.

#### К СВЕДЕНИЮ

**Работа вентилятора при включенном зажигании может привести к разряду аккумуляторной батареи. Вентилятор следует включать при работающем двигателе.**

### Система кондиционирования (7)

Нажмите кнопку A/C чтобы включить систему кондиционирования воздуха (загорится индикатор).

Для выключения системы кондиционирования нажмите кнопку еще раз.

### Режим OFF (5)

Нажмите кнопку OFF, чтобы выключить систему климат-контроля. Тем не менее, все еще можно будет управлять кнопками выбора режима и подачи воздуха, пока включено зажигание.

### Кнопка задней климатической установки

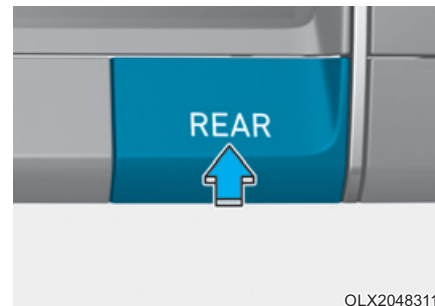

Если нажать кнопку задней климатической установки, пассажиры на задних сиденьях смогут управлять климатической системой в задней зоне салона.



## Задняя климатическая установка

### ■ Управление системой кондиционирования воздуха в зоне 2-го ряда сидений



OLX2048318

1. Кнопка AUTO (авто)
2. Кнопка регулятора температуры
3. Кнопка выбора режима
4. Кнопка регулировки скорости работы вентилятора
5. Кнопка выключения (OFF)
6. Информационный экран климатической установки

Если на панели управления передней климатической установки нажать кнопку задней климатической установки, пассажиры на задних сиденьях смогут управлять климатической системой в задней зоне салона.

※ Использование задней климатической установки (обогрев и кондиционирование воздуха)

1. Нажать кнопку кондиционера на панели управления передней климатической установки.
2. Отрегулировать заднюю климатическую установку (температура, направление потока воздуха и скорость вентилятора).
3. Убедиться, что на АВН или аудиосистеме не выбрано «Lock Control» (блокировать управление). Если выбрано «Lock Control» (блокировать управление), управление климатической установкой с задней панели будет недоступно.

### Управление частотой вращения вентилятора



1. Нажать на панели управления передней климатической установки кнопку задней климатической установки.

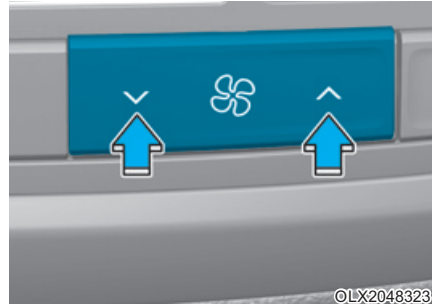

2. Требуемая скорость вентилятора может быть задана нажатием кнопки управления скоростью вращения вентилятора. Чем выше скорость вентилятора, тем больше воздуха подается. При нажатии на кнопку OFF вентилятор выключается.

### Управление температурой

1. Нажать на панели управления передней климатической установки кнопку задней климатической установки.

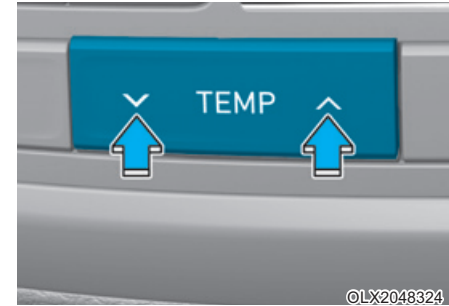

2. Желаемая температура воздуха в салоне может быть задана нажатием кнопки регулятора температуры. При нажатии на кнопку OFF вентилятор выключается.

### Автоматический режим



Задняя автоматическая система климат-контроля контролируется путем выбора желаемой температуры.

1. Нажмите кнопку AUTO. Режимы, скорость работы вентилятора, подача воздуха и кондиционирование воздуха будут регулироваться автоматически в соответствии с настройкой температуры.
2. Нажмите кнопку регулятора температуры для выбора требуемого значения температуры.

### Режим выключено

Нажать кнопку OFF (5) для выключения задней климатической установки.

### Выбор режима

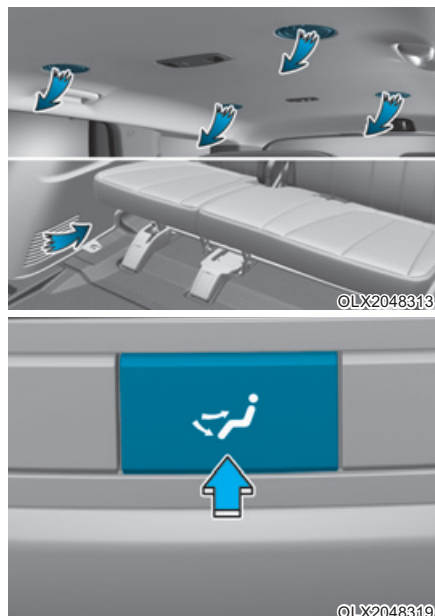

Можно управлять распределением подачи воздуха системой вентиляции.

Вы можете отрегулировать переднюю систему климат-контроля, установив ее на обогрев или охлаждение пассажиров 2-го ряда сидений. Воздушный поток направлен от двери.



: Воздушный поток через сопла в обивке крыши направлен в верхнюю часть салона.



: Воздушный поток направлен в верхнюю и нижнюю части салона.



: Воздушный поток направлен в нижнюю часть салона.

## Сопла в обивке крыши задней части салона





Пассажиры на задних сиденьях могут регулировать направление потока воздуха через сопла в обивке крыши задней части салона.

## Работа системы



### Вентиляция

1. Выберите режим .
2. Установите управление потоком воздуха на поступление наружного воздуха (свежего).
3. Установите регулятор температуры в желаемое положение.
4. Установите регулятор скорости вентилятора в желаемое положение.

№	Рычажок сопла (A)	Дисковый регулятор сопла (B)	Описание
1	Открыт 	Закрыт	Воздух распределяется по всей зоне вокруг пассажиров на задних сиденьях. Однако скорость вентилятора может быть снижена.
2	Открыт 	Открыт	Воздух подается в направлении задних пассажиров и распределяется по всей зоне вокруг пассажиров на задних сиденьях.
3	Закрыт 	Открыт	Воздух подается только в направлении пассажиров на задних сиденьях.

При управлении задней системой климат-контроля при закрытых задних вентиляционных отверстиях, может быть слышен шум. При управлении задней системой климат-контроля откройте две или более задних вентиляционных отверстий.

### Обогрев

1. Выберите режим .
  2. Установите управление потоком воздуха на поступление наружного воздуха (свежего).
  3. Установите регулятор температуры в желаемое положение.
  4. Установите регулятор скорости вентилятора в желаемое положение.
  5. Если необходим сухой обогрев, включите систему кондиционирования воздуха.
- В случае запотевания ветрового стекла выберите режим  или .

### Советы по эксплуатации

- В целях предотвращения попадания неприятных газов в салон автомобиля через систему вентиляции кратковременно установите кнопку управления забором воздуха в положение рециркуляции воздуха. Когда воздух в достаточной степени освежит, переместите переключатель в положение свежего воздуха. Таким образом улучшится комфорт и бдительность водителя.
- В целях предотвращения запотевания ветрового стекла установите регулятора забора воздуха в положение свежего воздуха, установите скорости вентилятора в нужное положение, включите систему кондиционирования воздуха и отрегулируйте температуру.

### Система кондиционирования

В системах кондиционирования воздуха HYUNDAI используется хладагент R-134a.

1. Запустите двигатель. Нажмите кнопку кондиционирования воздуха.
2. Выберите режим .
3. Установите управление потоком воздуха на поступление наружного воздуха (свежего) или рециркуляцию.
4. Отрегулируйте скорость вентилятора и температуру, чтобы обеспечить личный комфорт.

### Информация

Согласно нормативам, действующим на момент изготовления транспортного средства в стране поставки, кондиционер заправляется хладагентом R-134a. Информация о хладагенте системы кондиционирования воздуха указана на наклейке под капотом автомобиля. Местоположение наклейки с информацией о хладагенте системы кондиционирования воздуха указано в главе 8.

**К СВЕДЕНИЮ**

- Для обеспечения правильного и безопасного функционирования холодильный контур должны обслуживать только специально обученные и сертифицированные специалисты.
- Обслуживание холодильного контура необходимо выполнять в хорошо проветриваемом помещении.
- Для ремонта или замены испарителя (змеевика охлаждения) кондиционера запрещается использовать испаритель, снятый с другого или аварийного автомобиля. Новые испарители MAC должны быть сертифицированы и иметь соответствующую маркировку, как отвечающие требованиям стандарта SAE J2842.

**К СВЕДЕНИЮ**

- При использовании системы кондиционирования воздуха внимательно следите за указателем температуры при движении вверх по склону или по дороге с интенсивным движением, когда на улице жарко. Система кондиционирования воздуха может привести к перегреву двигателя. Если указатель температуры указывает на перегрев двигателя, продолжайте использовать вентилятор, но отключите систему кондиционирования.
- Открытие стекол автомобиля в условиях влажной окружающей среды может привести к образованию капель воды внутри автомобиля. Так как влага может привести к повреждениям электрического оборудования, систему кондиционирования следует использовать только при закрытых стеклах.

**Советы по эксплуатации системы кондиционирования воздуха**

- Если автомобиль был припаркован под солнцем в течение длительного периода времени, откройте окна на короткое время, чтобы выпустить горячий воздух.
- После достижения достаточного охлаждения переключитесь обратно из режима рециркуляции воздуха в режим подачи наружного воздуха.
- Для уменьшения влаги на внутренних поверхностях стекол в дождливые дни или дни повышенной влажности воздуха используйте систему кондиционирования при закрытых стеклах и люке в крыше.
- Для обеспечения максимальной производительности системы кондиционирования воздуха используйте ее каждый месяц в течение хотя бы нескольких минут.

- При интенсивном использовании кондиционера воздуха разница температур наружного воздуха и воздуха обдува ветрового стекла может вызвать образование влаги на наружной поверхности ветрового стекла, что ведет к ухудшению видимости. В этом случае следует установить регулятор выбора режим  в положение и уменьшить скорость вращения вентилятора.

### Техническое обслуживание системы

#### Воздушный фильтр системы климат-контроля

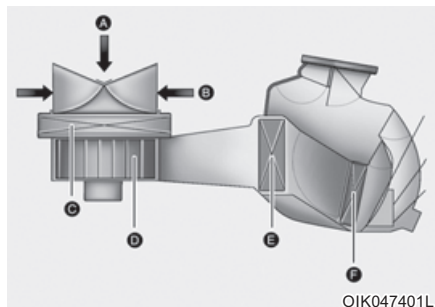

- [A]: Наружный воздух,
- [B]: Рециркулируемый воздух
- [C]: Воздушный фильтр климат-контроля,
- [D]: Вентилятор
- [E]: Сердечник испарителя,
- [F]: Сердечник обогревателя

Этот фильтр установлен за перчаточным ящиком. Он отфильтровывает пыль и другие загрязнители, проникающие в автомобиль через систему обогрева и кондиционирования воздуха.

Для замены воздушного фильтра системы климат-контроля рекомендуется обратиться к уполномоченному дилеру HYUNDAI в соответствии с графиком технического обслуживания. При эксплуатации автомобиля в суровых условиях, таких как пыльные, неровные дороги, требуется более частая проверка и замена воздушного фильтра системы климат-контроля.

В случае резкого снижения потока воздуха рекомендуется проверить систему у уполномоченного дилера HYUNDAI.

### **Проверка количества хладагента и масла в системе кондиционера**

В случае низкого уровня хладагента, производительность системы кондиционирования воздуха снижается. Чрезмерное заполнение также негативно сказывается на системе кондиционирования воздуха.

Поэтому, в случае обнаружения нестандартной работы рекомендуется обратиться к уполномоченному дилеру HYUNDAI для проверки системы.

### **К СВЕДЕНИЮ**

**Важно использовать правильный тип и количество масла и хладагента. В противном случае возможно повреждение компрессора и отклонения от нормы в работе системы. Во избежание получения повреждений, обслуживание системы кондиционирования воздуха следует доверять только квалифицированным и сертифицированным техникам.**

### **⚠ ОСТОРОЖНО**

**Транспортные средства с хладагентом R-134a**



Так как хладагент эксплуатируется под очень высоким давлением, обслуживание системы кондиционирования воздуха следует доверять только квалифицированным и сертифицированным техникам.

Все хладагенты следует утилизировать только с помощью надлежащего оборудования.

Слив хладагента напрямую в атмосферу опасен для здоровья окружающих и окружающей среды. Несоблюдение данных предостережений может привести к серьезным травмам.



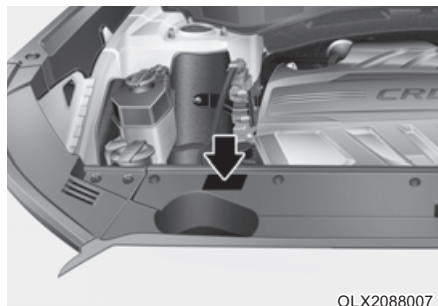

**Этикетка с информацией о хладагенте системы кондиционирования воздуха**

Информация о хладагенте системы кондиционирования воздуха указана на наклейке под капотом автомобиля.





Ниже приводится значение обозначений и спецификаций на этикетке с информацией о хладагенте системы кондиционирования воздуха:

1. Классификация хладагента
2. Объем хладагента
3. Классификация смазки компрессора
4. Внимание
5. Руководство по обслуживанию

## УСТРАНЕНИЕ ИНЕЯ И ЗАПОТЕВАНИЯ С ЛОБОВОГО СТЕКЛА

### ОСТОРОЖНО

#### Обогрев ветрового стекла

Запрещается использовать положение  или  во время охлаждения в условиях чрезмерно влажной погоды. Различие между температурой наружного воздуха и воздуха обдува ветрового стекла может вызвать образование влаги на наружной поверхности ветрового стекла, что ведет к потере обзорности. В этом случае следует установить кнопку или ручку выбора режима в положение  и уменьшить скорость вращения вентилятора.

- Для максимального обогрева ветрового стекла установите рукояткой выбора температуры максимальную температуру, а рукояткой выбора скорости работы вентилятора — максимальную скорость. Включите кнопку обогрева ветрового стекла на дисплее климат-контроля. После периода прогрева двигателя теплый воздух будет направляться к ветровому стеклу.
- При необходимости одновременного направления теплого воздуха на пол во время работы обогревателя стекла выберите режим «уровень пола-обогревателя ветрового стекла».
- Перед началом движения удалите снег и лед с ветрового стекла, заднего стекла, внешних зеркал заднего вида и боковых стекол.
- Чтобы улучшить эффективность работы обогревателя ветрового стекла и свести к минимуму вероятность запотевания внутренней стороны ветрового стекла, очистите капот и впускные воздушные отверстия решетки капота от снега.

#### Информация

Если температура двигателя остается холодной после запуска, то может потребоваться краткий период прогрева двигателя перед тем, как подаваемый поток воздуха станет теплым или горячим.

## Система управления климатической установкой

### Для размораживания внутреннего ветрового стекла

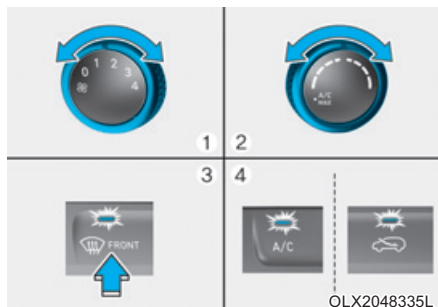



1. Выберите любую скорость вентилятора, кроме положения «0».
2. Выберите желаемую температуру.
3. Нажмите кнопку обогревателя ()

4. Будет автоматически выбран режим внешнего (свежего) воздуха. Кроме этого, кондиционер (при наличии) автоматически включается в случае установки регулятора в положение ()

Если кондиционер, подача внешнего (свежего) воздуха не включаются автоматически, нажмите соответствующую кнопку.

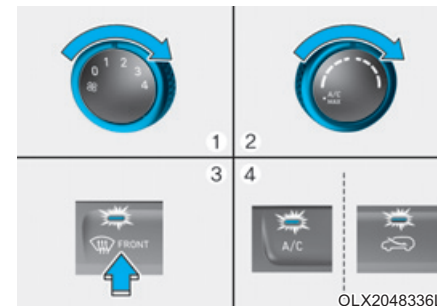
### Для размораживания наружного ветрового стекла



1. Установите максимальную скорость вентилятора (крайнее правое положение).
2. Установите регулятор температуры в положение максимальной температуры.
3. Нажмите кнопку обогревателя ()
4. Будет автоматически выбран режим притока свежего воздуха и кондиционирования (при наличии).

## Автоматическая система управления климатической установкой

### Для размораживания внутреннего ветрового стекла

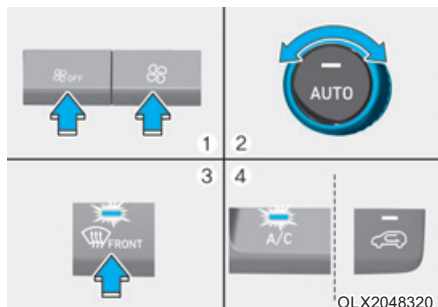

1. Выберите желаемую скорость вентилятора.
2. Выберите желаемую температуру.
3. Нажмите кнопку обогревателя (🔥).

4. Кондиционирование воздуха включится в соответствии с зарегистрированной температурой воздуха и автоматически будет выбрано положение подачи наружного (свежего) воздуха, а также будет выбрана более высокая скорость вентилятора.

Если кондиционер, подача свежего воздуха и высокая частота вращения вентилятора не включаются автоматически, следует нажать соответствующую кнопку.

При выборе положения (🔥) частота вращения вентилятора увеличивается.

### Для размораживания наружного ветрового стекла

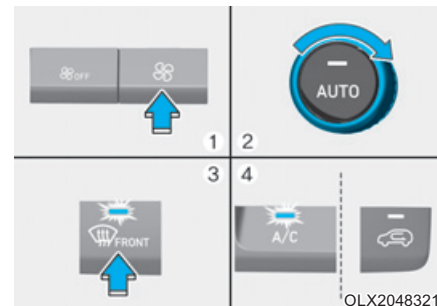

1. Установите скорость вентилятора в максимальное положение.
2. Установите регулятор температуры в положение максимальной температуры (HI).
3. Нажмите кнопку обогревателя (🔥).



4. Кондиционирование воздуха включится в соответствии с зарегистрированной температурой воздуха и автоматически будет выбрано положение подачи наружного (свежего) воздуха.

При выборе положения () частота вращения вентилятора увеличивается.

## ДОПОЛНИТЕЛЬНЫЕ ФУНКЦИИ СИСТЕМЫ КЛИМАТ-КОНТРОЛЯ

### Свежий воздух (при наличии)

Чтобы повысить качество воздуха в салоне и уменьшить затуманивание ветрового стекла, режим рециркуляции воздуха автоматически отключается приблизительно через 5-30 минут в зависимости от наружной температуры, а воздухозаборник переключается в режим подачи воздуха снаружи (свежего воздуха).

Для отмены работы функции автоматического вентилирования выберите режим обдува на уровне лица  и , удерживая кнопку кондиционирования воздуха (A/C), нажмите кнопку рециркуляции воздуха в салоне не менее 5 раз в течение 3 секунд.

При выборе автоматической вентиляции индикатор рециркуляции воздуха в салоне мигает 6 раз. При отмене индикатор мигает 3 раза.

### Переключение режимов подачи воздуха при открытии люка в крыше (при наличии)

Если обогреватель или система кондиционирования воздуха включены при открытом люке в крыше, будет автоматически выбрано положение подачи наружного (свежего) воздуха. Если в этот момент нажать кнопку положения рециркуляции воздуха, то положение рециркуляции воздуха будет выбрано, однако через 3 минуты снова изменится на подачу наружного (свежего) воздуха.

При закрывании люка в крыше режим подачи воздуха вернется к исходному выбранному положению.

### **Автоматическое управление комфортом (для сиденья водителя, при наличии)**

При работающем двигателе температура подогревателя и вентиляции сиденья водителя, а также обогревателя рулевого колеса, регулируется автоматически в зависимости от температуры наружного воздуха и температуры воздуха в салоне.

Для использования данной функции она должна быть активизирована в меню Settings (настройки) на экране аудиосистемы или AVN. Выбрать:

- All menus [Все меню] → Setup [Настройки] → Vehicle [Автомобиль] а Heated/Ventilated Features [Подогрев/вентиляция]

**Дополнительной информации о системе автоматического управления комфортом приводится в разделах «Обогрев и вентиляция сидений» в главе 2 и «Обогреваемое рулевое колесо» в главе 3.**

## ВЕЩЕВОЙ ЯЩИК

### ⚠ ОСТОРОЖНО

Недопустимо хранить в транспортном средстве зажигалки, пропановые баллоны или другие огнеопасные или взрывчатые материалы. Подобные предметы могут загореться и/или взорваться, если автомобиль подвержен воздействию низких высоких температур в течение продолжительного времени.

### ⚠ ОСТОРОЖНО

Крышки всех вещевых ящиков при движении ВСЕГДА должны быть закрытыми. Находящиеся внутри транспортного средства предметы двигаются относительно земли со скоростью транспортного средства. При резком торможении или повороте, а также в случае аварии, они могут вылететь из ящиков и нанести водителю и пассажирам серьезные травмы.

### К СВЕДЕНИЮ

В целях предотвращения кражи не оставляйте ценные предметы в вещевом ящике.

### Отделение в центральной консоли



Открытие:  
потянуть за рычаг.



### Перчаточный ящик

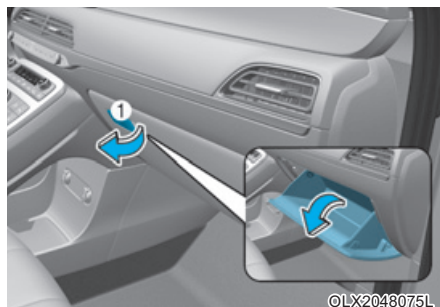

Потянуть за рычаг (1) для открытия вещевого ящика.

#### **⚠ ОСТОРОЖНО**

**Дверца вещевого ящика после использования ВСЕГДА должна находиться в закрытом положении.**

**В случае аварии открытая дверца вещевого ящика может стать причиной серьезной травмы пассажира, даже при пристегнутом ремне безопасности.**

### Багажный лоток (при наличии)

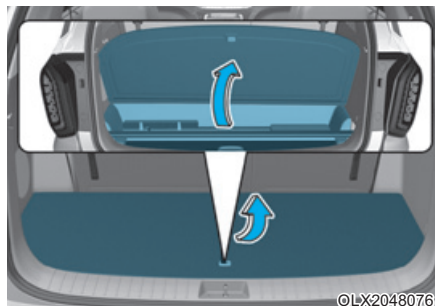

Для Вашего удобства Вы можете поместить в ящик аптечку первой помощи, знак аварийной остановки (передний лоток), инструменты и т. д.

- Возьмитесь за ручку в верхней части крышки и поднимите ее.

## ОСОБЕННОСТИ САЛОНА

### Пепельница (при наличии)

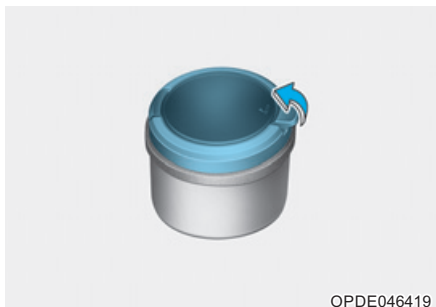

Для возможности использования пепельницы необходимо открыть крышку.

Очистка пепельницы:

Лоток пепельницы необходимо снять. Для этого поверните крышку против часовой стрелки, извлеките ее и поднимите лоток вверх.

### ОСТОРОЖНО

Если положить горящие сигареты или спички в пепельницу с другими горючими материалами, это может стать причиной возгорания.

### Прикуриватель (при наличии)



Для использования прикуривателя выключатель зажигания должен быть установлен в положение ACC или ON.

Для пользования следует нажать на рукоятку подвижной части до фиксированного положения. После нагревания элемента подвижная часть автоматически возвращается в исходное положение, прикуриватель готов к применению.

Для замены рекомендуется приобретать детали у дилера HYUNDAI.

## ⚠ ОСТОРОЖНО

- Не удерживайте прикуриватель в нажатом положении после того, как он нагреется, поскольку это может привести к его перегреву.
- Если прикуриватель не выйдет из гнезда в течение 30 секунд, извлеките его вручную во избежание перегрева.
- Недопустимо вставлять посторонние предметы в розетку прикуривателя. Это может стать причиной повреждения прикуривателя.

## К СВЕДЕНИЮ

В розетке для прикуривателя следует использовать только оригинальные прикуриватели компании HYUNDAI. Использование гнезда для подключения вспомогательных устройств (например, электробритвы, ручного пылесоса или кофеварки) может привести к его повреждению или вызвать отказ электрической системы.

## Держатель для напитков

### Спереди

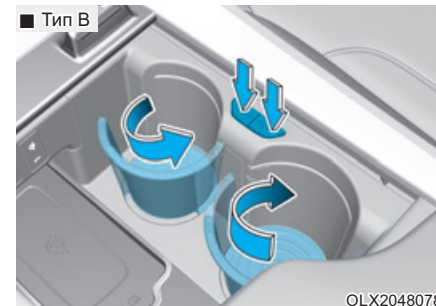

Чашки или маленькие банки могут устанавливаться в держатель для напитков.

Нажать кнопку для открытия крышки. При нажатии кнопки держатель для напитков выдвинется из передней консоли. После использования держатель для напитков следует вернуть в исходное положение.

**⚠ ВНИМАНИЕ**

Недопустимо располагать на крышке тонкие предметы (монеты, карты и т. д.). При открытии крышки они могут упасть во внутреннюю полость.

**Задние (2-й ряд, 3-й ряд)**

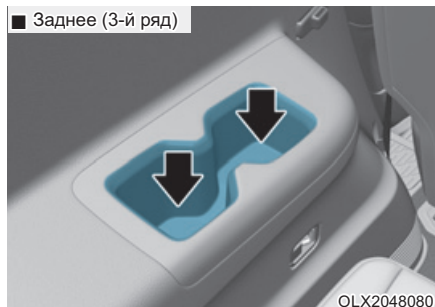
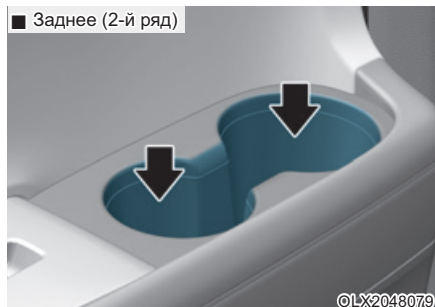

Чашки или маленькие банки могут устанавливаться в держатель для напитков.

**Заднее (2-й ряд, 8-местный автомобиль)**

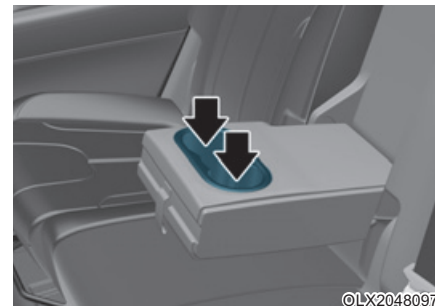

Для использования держателя для напитков необходимо опустить подлокотник.

### ⚠ ОСТОРОЖНО

- Для предотвращения разлива следует избегать резкого ускорения и торможения, если в держатель вставлена емкость для напитков. Разлив горячей жидкости может вызвать ожоги. В случае получения водителем подобных ожогов он может потерять управление над транспортным средством и попасть в аварию.
- При движении транспортного средства не следует устанавливать в держатель для напитков открытые чашки, бутылки, банки и т. д. с горячими жидкостями. В этом случае при аварии или резком торможении могут быть получены травмы.
- В держатели для напитков следует ставить только мягкую посуду. В случае аварии твердые предметы могут стать причиной травм.

### ⚠ ОСТОРОЖНО

Держите банки и бутылки подальше от воздействия прямых солнечных лучей и не держите их в автомобиле с горячим салоном. Они могут взорваться.

### К СВЕДЕНИЮ

- Для предотвращения разлива напитки должны оставаться в закрытой упаковке. В случае разлива они могут вывести из строя электрические или электронные системы транспортного средства.
- Во время удаления пролитой жидкости не высушивайте держатель для напитков при высокой температуре. Это может повредить держатель для напитков.

## Солнцезащитный козырек

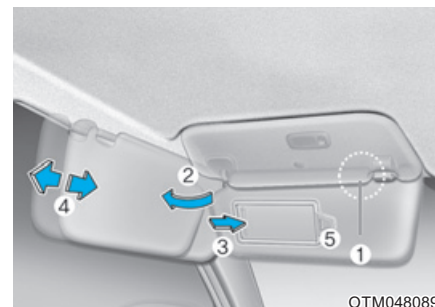

ОТМ048089

Для использования солнцезащитного козырька его необходимо потянуть вниз.

Для использования солнцезащитного козырька для бокового окна его необходимо потянуть вниз, отстегнуть от держателя козырька (1) и развернуть к боковому стеклу (2).

Для использования зеркала в солнцезащитном козырьке необходимо опустить солнцезащитный козырек и сдвинуть крышку зеркала (3).

По необходимости переместите солнцезащитный козырек вперед или назад (4).

Для хранения квитанций следует использовать отведенный для этого держатель (5).

**i** Информация

После использования плотно закройте крышку зеркала солнцезащитного козырька и верните солнцезащитный козырек в исходной положение.

**⚠ ОСТОРОЖНО**

Для обеспечения собственной безопасности не следует загораживать обзор при использовании солнцезащитного козырька.

**К СВЕДЕНИЮ**

Не помещайте более одной квитанции в держатель для квитанций. Это может привести к повреждению держателя для бумаг.

**Розетка питания (при наличии)**

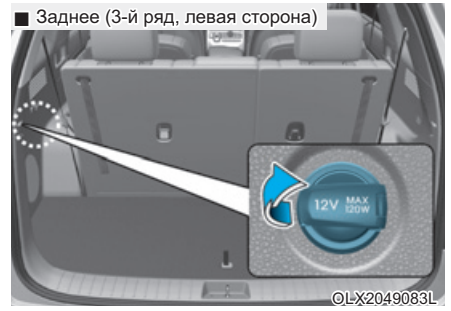
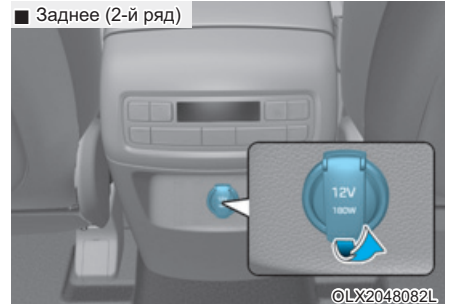

Розетка питания изготовлена для мобильных телефонов и других устройств, разработанных для работы от электрической системы автомобиля.

Устройства не должны потреблять более 180 Вт (ватт) при работе двигателя.

**⚠ ОСТОРОЖНО**

Следует избегать поражения электрическим током. Недопустимо вставлять в розетки пальцы или посторонние предметы (карандаши, например) или прикасаться к розетке влажными руками.

**К СВЕДЕНИЮ**

Для предотвращения повреждения розетки питания:

- Розетку питания следует использовать только при включенном двигателе, а разъем устройства следует извлекать после использования. Подключение устройств к розетке питания при выключенном двигателе может привести к разрядке аккумуляторной батареи.
  - Следует подключать только рассчитанные на напряжение 12 В электрические устройства с мощностью менее 180 Вт (ватт).
  - При использовании розетки питания установите обогреватель или кондиционер в самый низкий уровень работы.
  - Закрывайте крышку, если розетка питания не находится в использовании.
- Некоторые электрические устройства могут излучать помехи при подключении к розетке питания автомобиля. Такие электрические устройства могут привести к повышенному звуковому шуму и нарушению работы других электрических систем автомобиля.
  - Вилку в розетку необходимо вставлять до упора. При плохом контакте вилка может перегреться и предохранитель может перегореть.
  - Вилка на батарее оснащена электрическими или электронными устройствами защиты от обратного тока. Обратный ток от батареи может течь по цепям электрических или электронных систем транспортного средства, что может стать причиной их повреждения.

## Блок инвертора переменного тока (при наличии)

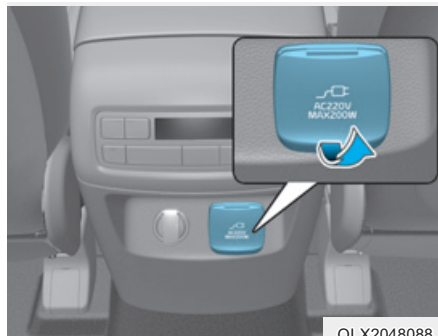

Инвертор переменного тока используется для подачи подключения питания 220 В/200 Вт к различным электрическим устройствам.

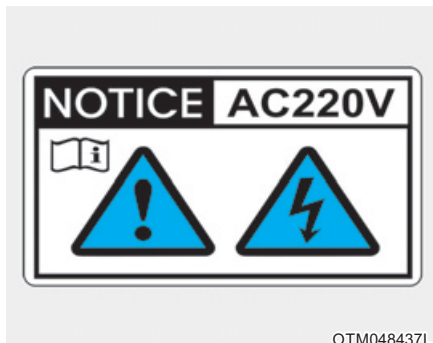

### **i** Информация

- Номинальное напряжение: 220 В перем. тока
- Максимальная электрическая мощность: 200 Вт
- Перед использованием необходимо прочесть руководство пользователя во избежание неисправности электрической системы, поражения электрическим током и т. п.
- Если не используется, крышка должна быть закрыта.

### **⚠ ОСТОРОЖНО**

Для снижения вероятности тяжелых травм и летального исхода:

- Не используйте электрические нагревательные устройства, такие как чайники, тостеры, обогреватели, утюги и т. д.
- Не вставляйте в розетку посторонние предметы и не дотрагивайтесь до нее во избежание поражения электрическим током.
- Не позволяйте детям прикасаться к инвертору переменного тока.



#### **К СВЕДЕНИЮ**

- Для предотвращения разрядки аккумуляторной батареи не используйте инвертор переменного тока при остановленном двигателе.
- При использовании инвертора переменного тока обязательно закрывайте его крышку.
- После завершения использования электрического устройства отключите его вилку от розетки. Устройство, оставленное подключенным к розетке на длительное время, приведет к разрядке аккумуляторной батареи.
- Не используйте электрооборудование, потребление электроэнергии которого выше 200 Вт (220 В).
- Некоторые электрические приборы могут излучать помехи для электронных устройств. Это может привести к повышенному звуковому шуму и нарушению работы других электрических систем и устройств в автомобиле.
- Не используйте неисправные электрические приборы, поскольку это может вывести из строя инвертор и электрооборудование автомобиля.
- Не используйте одновременно два электроприбора или более. Это может привести к повреждению электрооборудования автомобиля.
- Если входное напряжение низкое, то будет мигать светодиод выходного питания, а инвертор переменного тока автоматически выключится. Если входное напряжение вернется к нормальному уровню, инвертор переменного тока снова включится.

## Зарядное USB-устройство (при наличии)

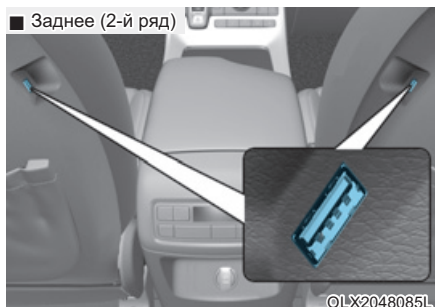

После зарядки отсоедините USB-кабель от USB-порта.

- В процессе подзарядки смартфон или планшетный компьютер могут нагреваться. Это не указывает на неисправность системы подзарядки.
- Смартфон или планшетный компьютер, для которых предусмотрен другой метод подзарядки, могут не зарядиться надлежащим образом. В этом случае необходимо использовать зарядное устройство, предназначенное именно для конкретного устройства.

Зарядное USB-устройство предназначено для зарядки аккумуляторов различных гаджетов через USB-кабель.

Зарядку электрических устройств можно производить, когда замок зажигания или кнопка пуска/остановки двигателя находится в положении ACC/ON/START.

Состояние заряда можно контролировать на самом электроустройстве.

- Вывод на подзарядку предназначен исключительно для подзарядки устройства. Не используйте вывод на подзарядку для включения аудиосистемы или для воспроизведения содержимого мультимедийных носителей в AVN.

### Система беспроводной зарядки смартфонов (при наличии)

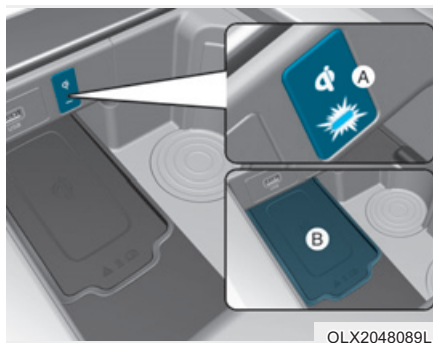

[A] : Индикатор, [B] : Зарядная накладка

Устройство зарядки для беспроводного мобильного телефона находится на передней консоли.

Эксплуатация системы возможна, когда все двери закрыты, а переключатель зажигания находится в положении ACC/ON.

### Зарядка сотового телефона

Системы беспроводной зарядки мобильного телефона заряжают только мобильные телефоны с возможностью индуктивной зарядки по технологии Qi (☑). Прочитайте наклейку на крышке мобильного телефона или посетите веб-сайт изготовителя вашего мобильного телефона для проверки того, что ваш мобильный телефон поддерживает технологию Qi.

Процесс беспроводной зарядки начинается, когда вы помещаете мобильный телефон Qi на модуль беспроводной зарядки.

1. Удалите другие предметы, включая электронный ключ, с модуля беспроводной зарядки. В противном случае процесс беспроводной зарядки может быть прерван. Расположите мобильный телефон по центру зарядного устройства.
2. Во время зарядки мобильного телефона индикатор светится оранжевым цветом. При завершении зарядки телефона индикатор становится зеленым.

3. Вы можете включить или отключить функцию беспроводной зарядки в режиме пользовательских настроек на приборной панели. Для получения дополнительной информации см. «режимы ЖК» в данном разделе.

Если мобильный телефон не заряжается:

- Попробуйте передвинуть телефон на зарядной накладке.
- Убедитесь, что индикатор горит оранжевым цветом.

Индикатор мигает оранжевым цветом в течение 10 секунд при наличии неисправности в системе беспроводной зарядки.

В этом случае временно прекратите беспроводной процесс зарядки, а затем еще раз попробуйте зарядить мобильный телефон.

Если при остановленном двигателе открыть переднюю дверь, в то время как на беспроводном зарядном устройстве находится мобильный телефон, на ЖК дисплее появится предупреждающее сообщение.

Для некоторых мобильных телефонов системой может не даваться предупреждение, даже если мобильный телефон будет оставлен на блоке беспроводной зарядки. Это является следствием характеристик мобильного телефона и не указывает на неисправность беспроводной зарядки.

#### К СВЕДЕНИЮ

- Система беспроводной зарядки мобильных телефонов может не поддерживать некоторые телефоны, которые не имеют верификации Qi ( Qi ).
- Для обеспечения оптимальной зарядки телефон следует размещать в средней части подставки для зарядки. Если мобильный телефон находится сбоку, скорость зарядки может быть меньше, в некоторых случаях мобильный телефон может нагреваться сильнее обычного.

- В некоторых случаях беспроводная зарядка может временно отключиться при использовании электронного ключа или пульта дистанционного управления, при запуске двигателя транспортного средства, при блокировке и разблокировке дверей и т. д.
- При зарядке определенных мобильных телефонов цвет индикатора зарядки может измениться на зеленый, даже если мобильный телефон полностью заряжен.
- Процесс беспроводной зарядки может временно прекратиться, если внутри системы беспроводной зарядки температура повышается до аномальных значений. При снижении температуры до определенного уровня процесс беспроводной зарядки возобновится.

- Процесс беспроводной зарядки может временно прекратиться, если между мобильным телефоном и системой беспроводной зарядки находится металлический предмет, например, монета.
- При зарядке некоторых мобильных телефонов с функцией собственной защиты от беспроводного зарядного устройства зарядка может производиться более медленно или совсем отсутствовать.
- Беспроводное зарядное устройство может не работать, если на телефоне используется толстый защитный корпус.
- Если мобильный телефон не полностью соприкасается с подставкой для зарядки, беспроводная зарядка может функционировать ненадлежащим образом.
- Некоторые магнитные предметы (кредитные карты, телефонные карты, идентификационные карты и билеты) могут быть повреждены в случае помещения на беспроводное зарядное устройство.
- Если на подставку для зарядки поместить не поддерживающий функцию беспроводной зарядки мобильный телефон или металлический предмет, может слышаться слабый шум. Этот слабый шум является следствием распознавания транспортным средством несовместимости расположенного на подставке для зарядки объекта. Это не оказывает никакого влияния на работу транспортного средства или мобильного телефона.

**i** Информация

При выключении зажигания зарядка прекращается.

## Время

Установка времени может быть выполнена на экране аудиосистемы или AVH.

### ОСТОРОЖНО

Недопустимо производить настройку часов во время движения. При этом может быть потеряно управление над транспортным средством, что приведет к тяжелой травме, смерти или аварии.

Подробная информация представлена в отдельном руководстве, поставляемом с транспортным средством.

### Крючок для одежды (при наличии)



Эти вешалки на рассчитаны на крупногабаритные и тяжелые предметы.

**⚠ ОСТОРОЖНО**

**Запрещается вешать вешалки и прочие твердые предметы. Разрешается вешать только одежду. Также запрещается располагать в карманах из ткани тяжелые, острые или хрупкие предметы.**

**В случае дорожно-транспортного происшествия при раскрытии подушек безопасности они могут привести к повреждению автомобиля и личным травмам.**

### Фиксатор(ы) для напольных ковриков (при наличии)

Передние коврики пола ВСЕГДА должны быть прикреплены к транспортному средству с помощью специальных фиксаторов. Фиксаторами на ковре переднего пола коврики удерживаются от смещения вперед.

**⚠ ОСТОРОЖНО**

**При установке ЛЮБЫХ напольных ковриков на автомобиль обязательно соблюдение следующих положений.**

- **Перед использованием транспортного средства необходимо убедиться, что напольный коврик для пола надежно закреплены пистоном (ами) крепления коврика.**

- Не допускается использования коврика для пола, если его невозможно закрепить фиксаторами крепления коврика к транспортному средству.
- Запрещается укладывать коврики друг на друга (например, резиновый коврик поверх текстильного коврика). На одном месте допускается размещение не более одного коврика.

**ИНФОРМАЦИЯ** — Коврик водителя имеет специальные фиксаторы, которые разработаны специально удержания напольного коврика на месте. Для предотвращения создания помех при управлении педалями рекомендуется, чтобы использовались коврики пола производства HYUNDAI, специально предназначенные для данного транспортного средства.

### Сетка багажника (держатель)

Для предотвращения смещения груза в багажнике можно использовать четыре Крепления, к которым крепится багажная сетка.

При необходимости рекомендуется обратиться к официальному дилеру HYUNDAI для приобретения багажной сетки.



### ВНИМАНИЕ

Чтобы предотвратить повреждение вещей или автомобиля, следует соблюдать осторожность при размещении хрупких или объемных предметов в багажном отделении.

### ОСТОРОЖНО

В целях предотвращения возможных травм глаз избегайте чрезмерного натяжения сетки. **НЕОБХОДИМО** держаться на достаточном расстоянии от траектории отскока натянутой сетки. **НЕДОПУСТИМО** использовать багажную сетку, если на ней имеются признаки видимого повреждения или износа.

## Экран багажного отделения (при наличии)



Полка багажника используется для закрытия пространства багажника и хранящихся там предметов.

## Эксплуатация экрана багажного отделения

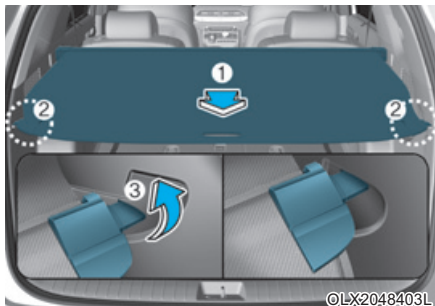

1. Потяните экран багажного отделения за ручку (1) в сторону задней части автомобиля.
2. Вставьте штифты (2) в направляющие (3).

### **i** Информация

Чтобы штифты не выпали из направляющих, тяните экран багажного отделения за ручку.

Если экран багажного отделения не используется:

1. Чтобы извлечь экран багажного отделения из направляющих, потяните его назад и вверх.
2. Экран багажного отделения автоматически свернется.

### **i** Информация

Если экран багажного отделения не оттянуть полностью, он может не свернуться автоматически. Полностью оттяните его, затем отпустите.

### **Снятие экрана багажного отделения**

1. Нажмите на направляющий штифт.
2. Нажав на направляющий штифт, извлеките экран багажного отделения.
3. Откройте лоток багажного отделения и храните в нем экран багажного отделения.



### Извлечение сетки для удержания груза из лотка багажника

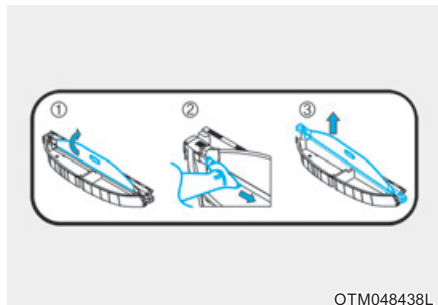

1. Потяните вверх панель сетки.
2. Нажмите на направляющий штифт.
3. Нажав на направляющий штифт, извлеките экран багажного отделения.

### **⚠ ОСТОРОЖНО**

- Не кладите ничего на экран багажного отделения. В случае аварии или резкого торможения такими предметами находящимся в салоне людям могут быть нанесены тяжелые травмы.
- Не позволяйте никому сидеть в багажном отделении во время поездки. Оно предназначено только для багажа.
- Размещайте груз равномерно и старайтесь сместить его как можно ближе вперед.

### **К СВЕДЕНИЮ**

Экран багажного отделения может быть поврежден или деформирован, если на нем будут находиться тяжелые предметы.

### Боковая шторка (при наличии)

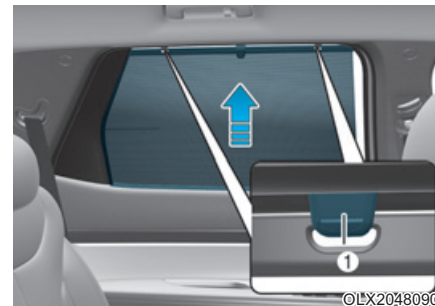

Использование боковой шторки:

1. Поднимите шторку за ручку шторки (1).
2. Подвесьте шторку с обеих сторон крюка.



## ВНИМАНИЕ

- Шторка должна удерживаться крючками с обеих сторон. Шторка может быть повреждена, если она будет зафиксирована только с одной стороны.
- Недопустимо попадание инородных материалов между транспортным средством и боковой шторкой. При этом боковая шторка не может быть поднята.
- Недопустимо вешать какие-либо предметы, кроме боковой шторки.
- При использовании боковой шторки и ее возврате на место вытягивание шторки или прикладывание усилия может привести к ее повреждению. При опускании шторки обязательно установите рукоятку шторки вниз, затем медленно верните ее в исходное положение.

## НАРУЖНЫЕ ФУНКЦИИ

### Багажник на крыше (при наличии)



Если автомобиль оснащен багажником на крыше, на него можно складывать дополнительный груз.

#### К СВЕДЕНИЮ

Если автомобиль оснащен верхним люком, убедитесь, что груз на крыше расположен так, чтобы он не смог помешать работе верхнего люка.

#### К СВЕДЕНИЮ

- При транспортировке грузов на крыше соблюдайте необходимые меры предосторожности, чтобы предотвратить повреждения крыши автомобиля грузом.
- При транспортировке больших предметов на крыше убедитесь, что они не превышают длину или ширину крыши.

#### ⚠ ОСТОРОЖНО

- Ниже приведены грузовые ограничения для багажника на крыше. Распределяйте груз на багажнике на крыше равномерно, а также надежно закрепляйте его.

БАГАЖНИК  
НА КРЫШЕ

100 кг (220 фунтов)  
РАВНОМЕРНО  
РАСПРЕДЕЛЕНО

Размещение более тяжелых грузов на багажнике на крыше может привести к повреждению автомобиля.

- Центр тяжести автомобиля сместится вверх при наличии груза на багажнике на крыше. Избегайте резкого ускорения, торможения, крутых поворотов или высоких скоростей, которые могут привести к потере управления или перевороту, что может стать причиной аварии.

- **Всегда двигайтесь медленно и поворачивайте аккуратно при перевозке грузов на багажнике на крыше. Сильные порывы ветра, вызванные проезжающими мимо автомобилями или природными явлениями, могут оказать сильное давление снизу вверх на груз на крыше. Это особенно касается больших и плоских предметов, наподобие деревянных панелей или матросов. Это может привести к падению груза с багажника на крыше и повреждению вашего или окружающих автомобилей.**
- **Чтобы предотвратить повреждение или потерю груза во время транспортировки, постоянно проверяйте надежность крепления груза к багажнику на крыше перед и во время движения.**

## Мультимедийная система

Мультимедийная система .....	4-2
USB-порт .....	4-2
Антенна .....	4-2
Управление аудиосистемой на рулевом колесе..	4-3
Гарнитура <i>Bluetooth</i> ® Wireless Technology.....	4-5
Система аудио, видео и навигации .....	4-5
Принцип работы аудиосистемы автомобиля .....	4-5

## МУЛЬТИМЕДИЙНАЯ СИСТЕМА

### **i** Информация

- Если установить непредусмотренные конструкцией газоразрядные фары, то аудиосистема и электронные приборы транспортного средства могут работать со сбоями.
- Не допускайте попадания на элементы салона таких химических веществ, как духи, косметическое масло, солнцезащитный крем, средство для чистки рук и освежитель воздуха, поскольку они могут привести к повреждению или обесцвечиванию поверхности.

### USB-порт

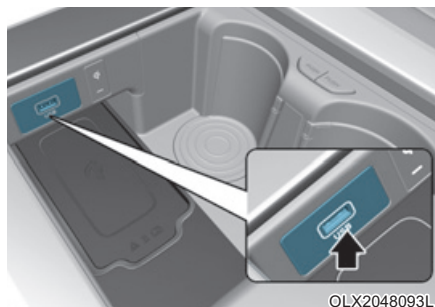

Вы можете использовать USB порт для подключения USB устройств.

### **i** Информация

При подключении портативных аудиоустройств к розетке во время воспроизведения возможно возникновение шумов. В этом случае используйте источник питания портативного аудиоустройства.

### Антенна

#### **Штыревая антенна**

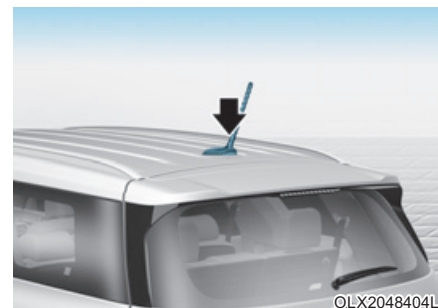

Штыревая антенна принимает радиочастотные сигналы в диапазонах AM и FM.

Антенна съемного типа.

Для демонтажа антенны на крыше ее следует вращать против часовой стрелки. Для установки на место ее следует вращать по часовой стрелке.

## К СВЕДЕНИЮ

- Перед заездом в место с небольшим просветом по высоте или на автомойку следует снять штырь антенны, вращая его против часовой стрелки. В противном случае антенна может быть повреждена.
- При обратной установке антенны на крышу важно закрутить ее полностью и направить вверх, чтобы обеспечить должное качество приема.
- При перевозке груза в багажнике на крыше для обеспечения надлежащего качества приема груз не следует располагать в непосредственной близости от антенны.

## Антенна акулый плавник

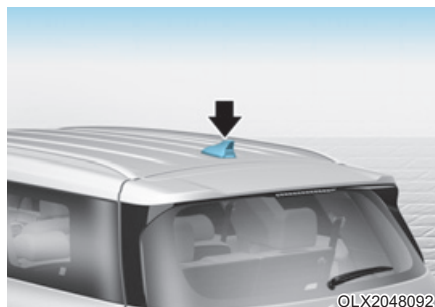

Антенна акулый плавник принимает передаваемые данные. (например: AM/FM, GPS)

## Управление аудиосистемой на рулевом колесе (при наличии)

■ кроме Европы



OLX2048407L

■ для Европы



OLX2048408L

Для повышения уровня безопасности при управлении автомобилем на рулевом колесе находится кнопка управления аудиосистемой.

### К СВЕДЕНИЮ

Не следует одновременно нажимать несколько кнопок пульта дистанционного управления.

### VOLUME (VOL +/-) (1)

- Сместите переключатель VOLUME вверх для увеличения громкости.
- Сместите переключатель VOLUME вниз для уменьшения громкости.

### SEEK/PRESET (▲/▼) (2)

При перемещении вверх и удерживании в течение 0,8 с или более переключателя SEEK/PRESET (поиск/предварительная настройка) будут использоваться следующие режимы:

### Режим RADIO (радиоприемник)

Она будет работать в качестве кнопки автоматического поиска радиостанций (AUTO SEEK).

Поиск осуществляется до тех пор, пока вы не отпустите кнопку.

### Режим MEDIA (Носитель)

Она будет работать в качестве кнопки быстрой перемотки (FF/REW).

При перемещении вверх или вниз переключателя SEEK/PRESET будут использоваться следующие режимы:

### Режим RADIO (радиоприемник)

Она будет работать в качестве кнопки выбора заранее настроенных радиостанций (PRESET STATION).

### Режим MEDIA (Носитель)

Она будет работать в качестве кнопки смены дорожек (TRACK UP/DOWN).

### MODE (РЕЖИМ) (⊙) (3)

Нажмите кнопку M O D E (режим) для выбора режима Radio (радио) или Media (носитель).

### MUTE (ВЫКЛЮЧЕНИЕ ЗВУКА) (⊘) (4)

- Нажмите кнопку, чтобы выключить звук.
- Для включения звука нажмите кнопку еще раз.

### **i** Информация

Подробная информация относительно кнопок управления аудиосистемой приводится в поставляемой отдельно инструкции по эксплуатации автомобиля.



## Гарнитура *Bluetooth®* Wireless Technology (при наличии)



OTM048404



©LX2049094L

Вы можете пользоваться телефоном по беспроводной связи с применением технологии *Bluetooth®* Wireless Technology.

- (1) Кнопка "звонок и прием вызова"
- (2) Кнопка "завершить звонок"
- (3) Микрофон

Аудиосистема/Аудиовизуальное устройство с навигацией: Подробная информация об устройстве громкой связи на основе *Bluetooth®* приводится в руководстве, поставляемом отдельно.

## Система аудио, видео и навигации (при наличии)

Подробная информация относительно системы Аудиосистемы/аудиовизуальной системы с навигацией приведена в отдельно поставляемом руководстве.

## Принцип работы аудиосистемы автомобиля

### Прием радиосигналов FM-диапазона

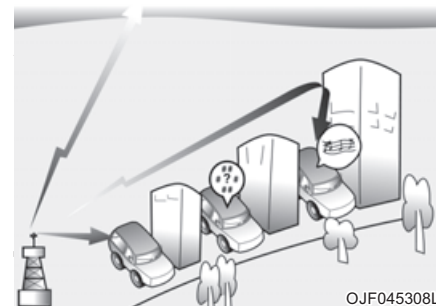

Когда автомобиля достигает сильный радиосигнал высокоточная конструкция аудиосистемы обеспечивает наилучшее возможное качество воспроизведения. Однако в некоторых случаях сигнал, поступающий к автомобилю может быть слабым и нечетким.

Это может быть обусловлено такими факторами, как расстояние до радиостанции, близость других радиостанций с сильным источником сигнала или наличие зданий, мостов и других крупных конструкций в зоне приема сигнала.

### Прием радиосигналов диапазона (MW, LW)

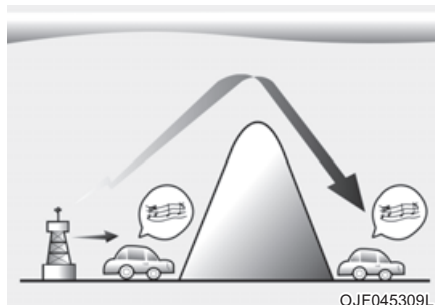

Сигнал AM передается на большее расстояние, чем сигнал FM. Это происходит потому, что радиоволны AM диапазона передаются на низких частотах. Эти длинные, низкие радиочастотные волны могут огибать Землю, а не распространяться по прямой в атмосфере.

Кроме того они огибают препятствия и поэтому обеспечивают лучшее покрытие сигнала.

### Радиостанция FM-диапазона

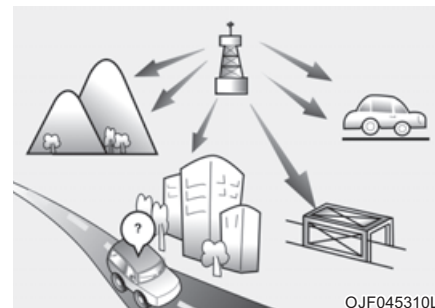

FM сигнал передается на высоких частотах и не искривляется, проходя вдоль поверхности Земли. Поэтому FM сигнал обычно начинает затухать на коротком расстоянии от радиопередающей станции. Кроме того FM сигналы легко нарушаются зданиями, горами и другими препятствиями. Это может привести к определенным состояниям при воспроизведении звука, которые могут выглядеть как неисправность радио.

Указанные ниже состояния являются нормальными и не указывают на неисправность радио :

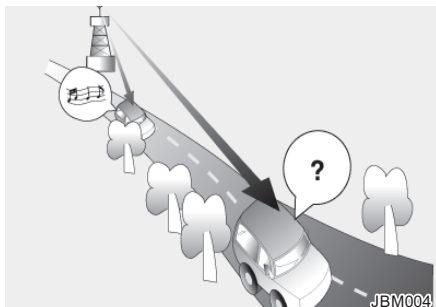

- Затухание сигнала - по мере удаления автомобиля от радиопередающей станции сигнал будет ослабевать и звук начнет затухать. В таких случаях мы предлагаем выбрать другую, более мощную станцию.
- Искажения/помехи - слабые FM сигналы или крупные препятствия между передатчиком и Вашим радио могут мешать сигналу, вызывая шумовые помехи или искажения. Снижая уровень помех можно уменьшить этот эффект до устранения нарушений.

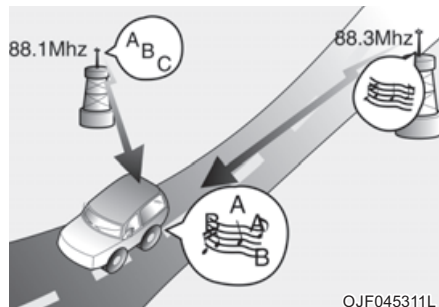

- Переключение станции - по мере того, как сигнал FM ослабевает, может начать воспроизводиться другой, более сильный сигнал на частоте, ближайшей к установленной. Это происходит потому, что радио рассчитано на фиксацию на наиболее чистом сигнале. Если это происходит, выберите другую станцию с более сильным сигналом.

- Взаимопогашение с нескольких направлений – радиосигнал принимается с нескольких направлений, что может вызвать искажение или дрожание звука. Это может быть вызвано приемом прямого и отраженного сигнала одной и той же станции или сигналами от двух станций с близкими частотами. Если это происходит, выберите другую станцию до устранения указанного состояния.

### **Использование мобильного телефона или приемопередатчика**

При использовании мобильного телефона внутри транспортного средства могут возникать помехи для работы аудиосистемы. Это не указывает на неисправность аудиооборудования. В этом случае следует использовать мобильный телефон, находясь как можно дальше от аудиоустройства.

#### **К СВЕДЕНИЮ**

При использовании в транспортном средстве систем связи, таких как мобильный телефон или рация, должна быть установлена отдельная внешняя антенна. Если мобильный телефон или рация используются только с внутренней антенной, они могут создавать помехи, препятствующие нормальной работе электрической системы транспортного средства.

#### **⚠ ОСТОРОЖНО**

**Недопустимо использовать мобильный телефон во время движения. Для использования мобильного телефона необходимо остановить транспортное средство в безопасном месте.**

### **Bluetooth® Wireless Technology**

Торговая марка и логотип Bluetooth® являются зарегистрированными торговыми марками, принадлежащими компании Bluetooth SIG, Inc.; любое использование таких товарных знаков компанией HYUNDAI производится по лицензии.

Другие товарные знаки и товарные наименования принадлежат их соответствующим владельцам.

A Bluetooth® Wireless Technology enabled cell phone is required to use Bluetooth® Wireless Technology.



# Управление автомобилем

Перед поездкой .....	5-5	Полный привод (4WD).....	5-58
Перед поездкой .....	5-5	Система помощи при движении по бездорожью.....	5-58
Перед запуском двигателя .....	5-5	Режим помощи при движении по бездорожью ..	5-58
Замок зажигания .....	5-7	Работа системы 4WD .....	5-60
Замок зажигания с ключом.....	5-7	Сообщение на ЖК-дисплее.....	5-64
Кнопка запуска и остановки двигателя .....	5-13	Меры предосторожности в аварийных ситуациях .....	5-65
Автоматическая коробка передач .....	5-20	Снижение риска опрокидывания .....	5-67
Работа акпп .....	5-20	Интегрированная система управления режимом вождения (4WD).....	5-69
Парковка .....	5-27	Настройки вспомогательной функции предотвращения лобового столкновения (FCA) ..	5-77
Сообщение на жк-дисплее .....	5-27	Работа системы предотвращения лобового столкновения .....	5-80
Приемы безопасного вождения .....	5-29	Неисправности и ограничения вспомогательной функции предотвращения лобового столкновения .....	5-84
Тормозная система .....	5-32	Система предупреждения об опасности столкновения в непросматриваемой зоне (BCW) .....	5-95
Усилитель тормозов .....	5-32	Настройки системы .....	5-97
Индикатор износа дисковых тормозов .....	5-33	Работа системы.....	5-100
Электрический стояночный тормоз (EPB).....	5-33	Неисправность и ограничения системы .....	5-102
Автоматическое удержание.....	5-40		
Антиблокировочная тормозная система (АБС).....	5-44		
Электронная система динамической стабилизации (ESC).....	5-47		
Система управления стабилизацией транспортного средства (VSM) .....	5-51		
Система стабилизации прицепа (TSA).....	5-52		
Система помощи при подъеме по склону (HAC).....	5-53		
Система управления торможением при движении на спуске (DBC) .....	5-54		
Приемы безопасного торможения .....	5-57		

Вспомогательная система предотвращения столкновения в «мертвой» зоне (BCA) .....	5-108
Настройки системы .....	5-111
Работа системы .....	5-114
Неисправность и ограничения системы .....	5-118
Система оповещения об объектах, движущихся в поперечном направлении сзади автомобиля (RCCW) .....	5-125
Настройки системы .....	5-126
Работа системы .....	5-128
Неисправность и ограничения системы .....	5-130
Система предупреждения столкновений с объектами, движущимися в поперечном направлении сзади автомобиля (RCCA) ....	5-137
Настройки системы .....	5-138
Работа системы .....	5-140
Неисправность и ограничения системы .....	5-145
Система помощи при удержании в пределах полосы движения (LKA) .....	5-152
Настройки системы .....	5-153
Работа системы .....	5-155
Неисправность и ограничения системы .....	5-157
Система слежения за полосой движения (LFA) .....	5-161
Настройки системы .....	5-162
Работа системы .....	5-162
Неисправность и ограничения системы .....	5-165
Система контроля внимания (DAW) .....	5-166
Настройки системы .....	5-167
Работа системы .....	5-168
Неисправность и ограничения системы .....	5-171
Круиз-контроль .....	5-175
Работа системы .....	5-175
Интеллектуальный круиз-контроль (SCC) ..	5-180
Настройки системы .....	5-181
Работа системы .....	5-185
Интерфейс и управление .....	5-186
Неисправность и ограничения системы .....	5-193
Уведомление о покидании ведущего автомобиля .....	5-201
Настройка системы и условия работы .....	5-201

Особые условия вождения .....	5-203
Опасные условия вождения .....	5-203
Раскачивание транспортного средства .....	5-203
Выполнение плавных поворотов .....	5-204
Вождение в ночное время .....	5-204
Вождение под дождем .....	5-205
Управление автомобилем в затопленных местах .....	5-206
Движение по автомагистралям .....	5-206
Снижение риска опрокидывания .....	5-206
Вождение в зимних условиях .....	5-208
Вождение по снегу и льду .....	5-208
Меры предосторожности в зимний период .....	5-211
Буксировка прицепа .....	5-214
Масса автомобиля .....	5-215
Перегрузка .....	5-216
Заявление о соответствии .....	5-217
Радиочастотные компоненты (задний угловой радар) соответствуют: .....	5-217

## ОСТОРОЖНО

**Угарный газ (СО) является ядовитым. Его вдыхание может привести к потере сознания и смерти.**

Выхлопные газы содержат не имеющий цвета и запаха углекислый газ.

**Не вдыхайте выхлопные газы.**

При появлении запаха выхлопных газов внутри салона следует немедленно открыть окно. Вдыхание угарного газа может привести к потере сознания и смерти от удушья.

**Следите за тем, чтобы в выхлопной системе не было утечек газов.**

Выхлопную систему необходимо проверять при каждом подъеме автомобиля для замены масла и других целей. При изменении звука работы выхлопной системы или в случае удара чем-либо снизу автомобиля рекомендуется как можно скорее проверить выхлопную систему в официальном дилерском центре HYUNDAI.

**Не оставляйте двигатель включенным в закрытых помещениях.**

Работа двигателя на холостом ходу в гараже грозит опасностью, даже если двери гаража открыты. Запустив двигатель, следует сразу выехать из гаража.

**Избегайте длительной работы двигателя на холостом ходу, когда в салоне автомобиля находятся люди.**

Вынужденная длительная работа двигателя на холостом ходу при нахождении людей в салоне автомобиля допускается только вне закрытых помещений. При этом необходимо установить регулятор притока воздуха в положение подачи свежего воздуха, а регулятор вентилятора на максимальную мощность, чтобы обеспечить подачу в салон свежего воздуха.

**Не допускайте засорения воздухозаборных отверстий.**

Для поддержания нормальной работы вентиляционной системой следите за тем, чтобы расположенные перед ветровым стеклом воздухозаборные отверстия не забивались снегом, льдом и т. п.

**Если нужно двигаться с открытой крышкой багажника:**

Закройте все окна.

Откройте воздушные заслонки панели приборов.

Установите регулятор притока воздуха в положение подачи свежего воздуха, регулятор управления воздушным потоком в положение «Пол» или «Лицо», а регулятор вентилятора на максимальную мощность.



## ПЕРЕД ПОЕЗДКОЙ

### Перед поездкой

- Все окна, наружные зеркала и внешние осветительные приборы должны быть чистыми и ничем не заслоненными.
- Удалите иней, снег или лед.
- Осмотрите шины на износ и повреждения.
- Убедитесь, что под автомобилем нет следов утечки.
- Перед движением задним ходом убедитесь в отсутствии каких-либо препятствий позади автомобиля.

### Перед запуском двигателя

- Убедитесь в том, что плотно закрыт капот, дверь (крышка) багажника и двери.
- Отрегулируйте положение сидения и рулевого колеса.
- Отрегулируйте положения внутреннего зеркала и наружных зеркал заднего вида.
- Проверьте работу наружных осветительных приборов.
- Пристегните ремень безопасности. Убедитесь в том, что все пассажиры пристегнулись ремнями безопасности.
- Поверните ключ зажигания в положение «On» и проверьте указатели и индикаторы панели приборов, а также сообщения на дисплее комбинации приборов.
- Убедитесь в том, что весь багаж надежно уложен или закреплен.

### ОСТОРОЖНО

Чтобы снизить вероятность **СЕРЬЕЗНОЙ ТРАВМЫ** или **ГИБЕЛИ**, соблюдайте следующие меры предосторожности:

- **Необходимо ВСЕГДА пристегивать ремень безопасности. Во время движения все пассажиры должны быть пристегнуты ремнями безопасности. Подробную информацию см. в пункте «Ремни безопасности» в главе 2.**
- **Никогда не ослабляйте внимание во время движения. Полагайте, что другие участники движения или пешеходы могут быть менее внимательными и совершать ошибки.**
- **Постоянно концентрируйтесь на дороге во время движения. Отвлечение водителя может стать причиной аварии.**

- Соблюдайте безопасную дистанцию до следующих впереди автомобилей.

### ОСТОРОЖНО

Вождение в состоянии алкогольного или наркотического опьянения **ЗАПРЕЩЕНО**.

Вождение в таком состоянии может стать причиной **СЕРЬЕЗНОЙ ТРАВМЫ** или **СМЕРТИ**.

Вождение в нетрезвом виде — главная причина гибели людей на дорогах каждый год. Даже небольшое количество алкоголя оказывает влияние на Ваши рефлексы, остроту реакции и скорость принятия решений. Даже одна порция алкоголя может снизить реакцию на изменения ситуации и непредвиденные обстоятельства. Время реакции увеличивается с каждой новой порцией алкоголя.

Вождение в состоянии наркотического опьянения столь же или даже более опасно, чем вождение в нетрезвом виде.

Вероятность серьезной аварии намного возрастает, если Вы выпьете или примете наркотики и поведете автомобиль. Если Вы выпили или приняли наркотики, не садитесь за руль. Не садитесь в автомобиль к водителю, принимавшему алкоголь или наркотики. Обратитесь к ответственному водителю или вызовите такси.

## ЗАМОК ЗАЖИГАНИЯ

### ⚠ ОСТОРОЖНО

Чтобы снизить вероятность **СЕРЬЕЗНОЙ ТРАВМЫ** или **ГИБЕЛИ**, соблюдайте следующие меры предосторожности:

- **НИКОГДА** не позволяйте детям, или не умеющим управлять автомобилем лицам, прикасаться к замку зажигания или связанным с пуском двигателя элементам управления. Результатом может быть неожиданное движение автомобиля.
- **НИКОГДА** не пытайтесь просунуть руку через руль во время движения, чтобы дотянуться до замка зажигания или других органов управления. Такие действия могут привести к потере управления автомобилем и аварии.

### Замок зажигания с ключом (при наличии)

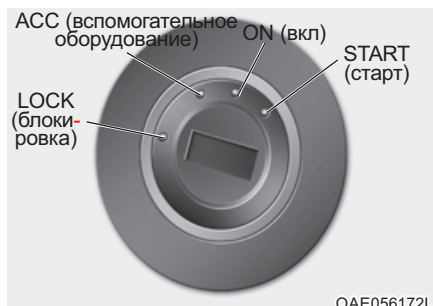

Если передняя дверь открыта, то замок зажигания будет подсвечен при условии, что он не находится в положении ON (вкл). Подсветка немедленно выключается при включении замка зажигания или через 30 секунд после закрытия двери. (при наличии)

### ⚠ ОСТОРОЖНО

- **НИКОГДА** не переводите ключ зажигания в положение LOCK или ACC во время движения, за исключением чрезвычайных обстоятельств. Это приведет к выключению двигателя, усилителя рулевого управления и усилителя тормозов. Это может привести к потере управляемости и функции торможения, что может стать причиной аварии.
- **Перед выходом из автомобиля необходимо установить ручку селектора в положение «Р» (парковка), включить стояночный тормоз и установить выключатель зажигания в положение LOCK.**

**Если не предпринять эти меры предосторожности, может иметь место самопроизвольное перемещение транспортного средства.**

**К СВЕДЕНИЮ**

**Запрещается использовать сторонние крышки замка зажигания. Это может привести к ошибке пуска в результате сбоя связи.**

### Положения замка зажигания с ключом

Переключатель Положение	Действие	Примечания
<b>LOCK</b> (блокировка)	Чтобы повернуть ключ зажигания в положение LOCK (блокировка), поверните ключ положение ACC и поверните его в направлении LOCK. Ключ зажигания можно извлечь только в положении LOCK. Рулевое колесо блокируется для защиты автомобиля от угона. (при наличии)	
<b>ACC</b> (вспомогательное оборудование)	Некоторое электрическое вспомогательное оборудование можно использовать. Происходит разблокирование рулевого колеса.	Если Вам не удастся повернуть ключ зажигания в положение ACC, поверните рулевое колесо вправо или влево, чтобы снять напряжение, и поверните ключ.
<b>ON (вкл)</b>	Это нормальное рабочее положение ключа, в котором происходит запуск двигателя. В этом положении действуют все основные и вспомогательные системы автомобиля. При переводе ключа зажигания из положения ACC в положение ON можно проверить все контрольные лампы.	Не оставляйте ключ зажигания в положении ON при выключенном двигателе, чтобы не разряжалась АКБ.
<b>START (старт)</b>	Чтобы запустить двигатель, поверните ключ зажигания в положение START (пуск). В свободном состоянии ключ сам возвращается в положение ON.	Двигатель будет прокручиваться, пока вы не отпустите ключ.

## Запуск двигателя

### ОСТОРОЖНО

- При управлении автомобилем обувь должна быть соответствующей. Не следует управлять автомобилем в туфлях на высоких каблуках, лыжных ботинках, сандалиях или пляжных тапках и т. п. В такой обуви неудобно нажимать педали тормоза, акселератора и сцепления.
- Недопустимо производить пуск двигателя при нажатой педали акселератора. Транспортное средство может начать двигаться, что может привести к ДТП.
- Необходимо дождаться достижения нормальной частоты вращения двигателя. Транспортное средство может внезапно начать движение при отпуске педали тормоза, если частота вращения коленчатого вала высокая.

## Запуск бензинового двигателя

Автомобиль с автоматической коробкой передач:

1. Убедитесь, что задействован стояночный тормоз.
2. Убедитесь, что ручка селектора находится в положении «Р» (парковка).
3. Нажмите на педаль тормоза.
4. Переведите зажигание в положение СТАРТ. Удерживайте ключ (не более 10 с), пока двигатель не запустится, затем отпустите.

## Информация

- Не ждите, пока двигатель разогреется при неподвижном автомобиле.  
Начинайте движение на средних оборотах двигателя. (Следует избегать резкого ускорения и торможения.)
- Запускайте двигатель, выжав педаль тормоза ногой. Не нажимайте педаль газа при запуске двигателя. Не разгоняйте двигатель во время прогрева.

**К СВЕДЕНИЮ**

Чтобы не повредить системы автомобиля:

- Не удерживайте ключ зажигания в положении START более 10 с. Подождите 5 – 10 с перед следующей попыткой.
- Не поворачивайте ключ зажигания в положение START, когда двигатель работает. Это может стать причиной повреждения стартера.
- Если позволяют транспортный поток и дорожные условия, следует установить ручку селектора в положение «N» (нейтраль), пока транспортное средство еще движется, и нажать кнопку запуска и остановки двигателя для повторного запуска двигателя.
- Не пытайтесь запускать двигатель, буксируя или толкая автомобиль.

**Запуск дизельного двигателя**

При запуске холодного дизельного двигателя сначала требуется выполнить предпусковой прогрев. После запуска двигатель необходимо прогреть и только потом можно начинать движение.

1. Убедитесь, что задействован стояночный тормоз.
2. Убедиться, что ручка селектора находится в положении «Р» (парковка).
3. Нажмите на педаль тормоза.
4. Для предварительного прогрева двигателя поверните ключ зажигания в положение ON. Загорится индикатор свечей накаливания (☞☞).
5. Когда индикатор свечей накаливания (☞☞) погаснет, поверните ключ зажигания в положение START. Удерживайте ключ (не более 10 с), пока двигатель не запустится, затем отпустите.

**К СВЕДЕНИЮ**

Если двигатель не запускается в течение 10 секунд после завершения предпускового прогрева, поверните ключ зажигания еще раз в положение LOCK на 10 секунд. Затем поверните ключ зажигания в положение ON, чтобы повторить предпусковой прогрев двигателя.

### Запуск и остановка двигателя с турбокомпрессором с промежуточным охлаждением

1. Не разгоняйте двигатель сразу после пуска.

Если двигатель холодный, дайте ему поработать на холостом ходу несколько секунд, чтобы обеспечить надлежащую смазку турбокомпрессора.

2. После езды с высокой скоростью или в течение длительного времени при высокой нагрузке двигателя, перед выключением двигателя необходимо дать ему поработать около 1 минуты на холостом ходу.

Это период требуется для охлаждения турбокомпрессора до выключения двигателя.

### К СВЕДЕНИЮ

**Не останавливайте двигатель непосредственно после завершения его работы с высокой нагрузкой. Это может привести к серьезному повреждению двигателя или турбонагнетателя.**

### К СВЕДЕНИЮ

**Чтобы не повредить системы автомобиля:**

- Не удерживайте ключ зажигания в положении START более 10 с. Подождите 5 – 10 с перед следующей попыткой.
- Не поворачивайте ключ зажигания в положение START, когда двигатель работает. Это может стать причиной повреждения стартера.
- Если позволяют транспортный поток и дорожные условия, следует установить ручку селектора в положение «N» (нейтраль), пока транспортное средство еще движется, и нажать кнопку запуска и остановки двигателя для повторного запуска двигателя.
- Не пытайтесь запускать двигатель, буксируя или толкая автомобиль.



## Кнопка запуска и остановки двигателя (при наличии)



При открытии передней двери загорается кнопка запуска и остановки двигателя. После закрытия двери она горит еще 30 секунд.

### ⚠ ОСТОРОЖНО

Чтобы выключить двигатель в экстренной ситуации:

Нажмите и удерживайте кнопку запуска и остановки двигателя более двух секунд, или три раза нажмите и отпустите эту кнопку (в течение трех секунд).

Если автомобиль продолжает двигаться, двигатель может быть запущен без нажатия педали тормоза путем переключения ручки селектора в положение «N» (нейтраль) и нажатия кнопки запуска и остановки двигателя.

### ⚠ ОСТОРОЖНО

- Перед выходом из автомобиля необходимо установить селектор в положение «P» (парковка), включить стояночный тормоз, выключить зажигание и забрать с собой электронный ключ. Это может привести к потере управляемости и функции торможения, что может стать причиной аварии.
- Прежде чем покинуть автомобиль обязательно установите рычаг переключения передач в положение «P» (парковка), задействуйте стояночный тормоз, нажмите кнопку запуска и остановки двигателя, чтобы выключить двигатель, и, уходя, заберите с собой электронный ключ.

Если не предпринять эти меры предосторожности, может иметь место самопроизвольное перемещение транспортного средства.

5-13

### Положения кнопки запуска и остановки двигателя

#### - Автомобиль с автоматической коробкой передач

Переключатель Положение	Действие	Примечания
<b>OFF (выкл)</b>	<p>Для остановки двигателя необходимо установить селектор в положение «Р» (парковка) и нажать кнопку запуска и остановки двигателя.</p> <p>Рулевое колесо блокируется для защиты автомобиля от угона. (при наличии)</p>	<p>Если рулевое колесо не заблокировано должным образом, при открывании двери водителя раздается предупредительный сигнал.</p>
<b>ACC (вспомогательное оборудование)</b>	<p>Нажмите находящуюся в положении OFF кнопку запуска и остановки двигателя, не нажимая педаль сцепления.</p> <p>Некоторое электрическое вспомогательное оборудование можно использовать.</p> <p>Происходит разблокирование рулевого колеса.</p>	<p>Если оставить кнопку запуска и остановки двигателя в положении ACC, то через 1 час питание от АКБ будет автоматически отключено, чтобы исключить ее разряд.</p> <p>Если рулевое колесо не разблокировано должным образом, кнопка запуска и остановки двигателя не действует.</p> <p>Нажмите кнопку запуска и остановки двигателя с одновременным поворотом рулевого колеса вправо и влево для снятия напряжения.</p>

**- Автомобиль с автоматической коробкой передач**

Переключатель Положение	Действие	Примечания
<b>ON (вкл)</b>	Нажмите находящуюся в положении ACC кнопку запуска и остановки двигателя, не нажимая педаль тормоза. Перед пуском двигателя можно проверить контрольные лампы.	Не оставляйте кнопку пуска/останова двигателя в положении ON, когда двигатель не работает, во избежание разрядки АКБ.
<b>START (старт)</b>	Для запуска двигателя необходимо нажать педаль тормоза и кнопку запуска и остановки двигателя при нахождении селектора в положении «Р» (парковка) или «N» (нейтраль). В целях безопасности запуск двигателя должен производиться при установке селектора в положении «Р» (парковка).	При нажатии кнопки запуска и остановки двигателя без нажатия педали тормоза двигатель не включается. В этом случае кнопка запуска и остановки двигателя работает следующим образом: OFF → ACC → ON → OFF или ACC

## Запуск двигателя

### ОСТОРОЖНО

- При управлении автомобилем обувь должна быть соответствующей. Не следует управлять автомобилем в туфлях на высоких каблуках, лыжных ботинках, сандалиях или пляжных тапках и т. п. В такой обуви неудобно нажимать педали тормоза, акселератора и сцепления.
- Недопустимо производить пуск двигателя при нажатой педали акселератора. Транспортное средство может начать двигаться, что может привести к ДТП.

- Необходимо дождаться достижения нормальной частоты вращения двигателя. Транспортное средство может внезапно начать движение при отпуске педали тормоза, если частота вращения коленчатого вала высокая.

### Информация

- При нажатии кнопки запуска и остановки двигателя последний запустится только при условии, что электронный ключ находится в автомобиле.
- Если электронный ключ находится в автомобиле, но далеко от водителя, двигатель может не запуститься.
- Нажатие кнопки запуска и остановки двигателя в положение ACC или ON при любой открытой двери инициирует поиск электронного ключа системой. Если электронный ключ отсутствует в автомобиле, то начнет мигать индикатор «» и включится предупреждение «Key not in vehicle [ключ не в машине]». Если при этом все двери закрыты, то в течение 5 секунд будет подаваться звуковой сигнал. При включенном электрооборудовании (вкл. ACC) или работающем двигателе ключ должен находиться внутри автомобиля.

### Запуск бензинового двигателя

Автомобиль с автоматической коробкой передач:

1. Всегда держите при себе электронный ключ.
2. Убедитесь, что задействован стояночный тормоз.
3. Убедиться, что селектор находится в положении «Р» (парковка).
4. Нажмите на педаль тормоза.
5. Нажмите кнопку пуска/остановки двигателя.

### **i** Информация

- Не ждите, пока двигатель разогреется при неподвижном автомобиле.

**Начинайте движение на средних оборотах двигателя. Следует избегать резкого ускорения и замедления.**

- **Запускайте двигатель, выжав педаль тормоза ногой. Не нажимайте педаль газа при запуске двигателя. Не разгоняйте двигатель во время прогрева.**

### Запуск дизельного двигателя

При запуске холодного дизельного двигателя сначала требуется выполнить предпусковой прогрев. После запуска двигатель необходимо прогреть и только потом можно начинать движение.

Автомобиль с автоматической коробкой передач:

1. Всегда держите при себе электронный ключ.
2. Убедитесь, что задействован стояночный тормоз.
3. Убедиться, что селектор находится в положении «Р» (парковка).
4. Нажмите на педаль тормоза.
5. Нажмите кнопку пуска/остановки двигателя.
6. Не отпускайте педаль тормоза, пока не погаснет индикатор свечей накаливания (⌘).
7. Двигатель запустится, после того как погаснет индикатор свечей накаливания (⌘).

### **К СВЕДЕНИЮ**

**Если еще раз нажать кнопку запуска и остановки двигателя во время предварительного прогрева двигателя, он может запуснуться.**

### Запуск и остановка двигателя с турбокомпрессором с промежуточным охлаждением

1. Не разгоняйте двигатель сразу после пуска.

Если двигатель холодный, дайте ему поработать на холостом ходу несколько секунд, чтобы обеспечить надлежащую смазку турбоком-прессора.

2. После езды с высокой скоростью или в течение длительного времени при высокой нагрузке двигателя, перед выключением двигателя необходимо дать ему поработать около 1 минуты на холостом ходу. Это период требуется для охлаждения турбокомпрессора до выключения двигателя.

### К СВЕДЕНИЮ

Не останавливайте двигатель непосредственно после завершения его работы с высокой нагрузкой. Это может привести к серьезному повреждению двигателя или турбонагнетателя.

### К СВЕДЕНИЮ

Чтобы не повредить системы автомобиля:

- Если двигатель заглох во время движения, не следует переключать селектор в положение «Р» (парковка).

Если это позволяют транспортные и дорожные условия, следует перевести селектор в положение «N» (нейтраль), пока автомобиль еще движется, и нажать кнопку запуска и остановки двигателя для повторного запуска двигателя.

- Не пытайтесь запускать двигатель, буксируя или толкая автомобиль.

## К СВЕДЕНИЮ

Чтобы не повредить системы автомобиля:

Не удерживайте кнопку пуска и остановки двигателя в нажатом положении более 10 с, исключая случай перегорания предохранителя стоп-сигнала.

В случае выгорания этого предохранителя обычный запуск двигателя невозможен. Замените предохранитель. Если нет возможности заменить предохранитель, то двигатель можно запустить, нажав и удерживая кнопку запуска и остановки двигателя в течение 10 с в положении АСС.

В любом случае, в целях безопасности, при запуске двигателя обязательно нажимайте педаль тормоза и/или сцепления.



### **i** Информация

Если АКБ разряжена или электронный ключ не работает нормально, двигатель можно запустить, нажав кнопку запуска и остановки двигателя и повернув электронный ключ в направлении указанном на приведенном выше рисунке.

## АВТОМАТИЧЕСКАЯ КОРОБКА ПЕРЕДАЧ



### Работа АКПП

У автоматической коробки передач имеется восемь передач переднего хода и одна передача заднего хода.

Переключение передач в положении D (движение вперед) производится автоматически.

### **⚠ ОСТОРОЖНО**

**Ручка рычага переключения передач автоматической коробки передач или внутренняя отделка и детали салона могут сильно нагреться, если транспортное средство запарковано на открытом пространстве. Следует соблюдать осторожность, если транспортное средство сильно нагрелось.**



При включенном зажигании на комбинации приборов отображается сигнализатор положения селектора.

### **ОСТОРОЖНО**

**Меры предосторожности, позволяющие снизить риск получения тяжелых травм или летального исхода:**

- **Перед переключением рычага коробки передач в положение D (движение вперед) или R (задний ход) ВСЕГДА проверяйте, что вблизи автомобиля нет людей, особенно детей.**
- **Перед выходом из автомобиля необходимо установить селектор в положение «Р» (парковка), включить стояночный тормоз и выключить зажигание. Если не соблюдать эти меры предосторожности, автомобиль может неожиданно начать движение.**

- **Не следует использовать резкое торможение двигателем (переключение на более низкую передачу) на скользких дорогах. Это может привести к заносу автомобиля, и как следствие, к аварии.**

### ***P* (парковка)**

Переключение в режим P (парковка) всегда должно выполняться только после полной остановки автомобиля.

Для переключения из положения P (парковка) необходимо сильно нажать на педаль тормоза. Одновременно нажимать на педаль акселератора нельзя.

Перед остановкой двигателя селектор должен быть установлен в положение «P» (парковка).

### **ОСТОРОЖНО**

- **Переключение рычага селектора в положение P (парковка) во время движения может привести к потере управляемости автомобиля.**
- **После остановки автомобиля следует установить селектор в положение «P» (парковка), включить стояночный тормоз и остановить двигатель.**
- **Не следует использовать положение «P» (парковка) вместо стояночного тормоза.**

### ***R* (задний ход)**

Используйте это положение для движения автомобиля задним ходом.

### **К СВЕДЕНИЮ**

Перед переключением рычага селектора в положение R (задний ход) или из него автомобиль должен быть полностью остановлен; переключение рычага селектора в положение R (задний ход) во время движения может привести к повреждению коробки передач.

Если автомобиль остановлен при нахождении селектора в положении «R» (задний ход), то при открытии двери водителя и отстегнутом ремне безопасности произойдет автоматическое переключение в положение «P» (парковка).

Однако если автомобиль продолжает двигаться при нахождении селектора в положении «R» (задний ход), то в целях защиты автоматической коробки передач при открытии двери водителя и отстегнутом ремне безопасности автоматическое переключение в положение «P» (парковка) может не произойти.

### ***N (нейтраль)***

Колеса и коробка передач разобщены.

Положение N (нейтраль) можно использовать для перезапуска заглохшего двигателя или при необходимости остановки с работающим двигателем. При покидании автомобиля следует включить парковочное положение P (парковка).

При переключении из положения N (нейтраль) на любую другую передачу всегда нажимайте педаль сцепления.

### **⚠ ОСТОРОЖНО**

**Не включайте передачи, не нажав до конца педаль тормоза. Переключение на передачу при высоких оборотах двигателя может привести к очень резкому движению автомобиля. Это может привести к потере управления автомобилем. В результате можно задеть людей или какие-либо предметы.**

### ***D (движение вперед)***

Это положение нормального движения вперед. Коробка передач выполняет последовательное автоматическое переключение 8 передач обеспечивает оптимальный расход топлива и мощность.

Для начала движения автомобиля вперед необходимо нажать ручку «D» (движение), удерживая педаль тормоза в нажатом состоянии при работающем двигателе. Затем плавно нажать педаль акселератора.

Чтобы получить дополнительную мощность при обгоне другого автомобиля или движении вверх по склону, сильно нажмите педаль акселератора. Коробка автоматически выполняет понижение передачи на одну ступень (или больше, по обстоятельствам).

Если автомобиль остановлен при нахождении селектора в положении «D» (движение), то при открытии двери водителя и отстегнутом ремне безопасности произойдет автоматическое переключение в положение «P» (парковка).

Однако если автомобиль продолжает двигаться при нахождении селектора в положении «D» (движение), то в целях защиты автоматической коробки передач при открытии двери водителя и отстегнутом ремне безопасности автоматическое переключение в положение «P» (парковка) может не произойти.

Переключатель DRIVE MODE (режим движения) расположен на консоли селектора. С его помощью водитель может переключаться из режимов NORMAL (нормальный) или COMFORT (комфортный) в режимы SPORT (спортивный) или ECO (экономичный). (при наличии)

**Подробная информации приводится в разделе «Встроенная система управления режимами движения» в этой главе.**

### **Система блокировки переключения передач**

В целях безопасности автоматическая трансмиссия оснащена системой блокировки, которой предотвращается переключение трансмиссии из положения «Р» (парковка) или «N» (нейтраль) в положение «R» (задний ход) или «D» (движение) без нажатия педали тормоза.

Чтобы переключить трансмиссию из положения Р (парковка) в положение R (задний ход):

1. Нажмите педаль тормоза.
2. Запустите двигатель или переведите ключ зажигания в положение «ON».
3. Нажать педаль тормоза и ручку «R» (задний ход).

### **Переключите рычаг селектора в положение N (нейтраль) при выключенном двигателе автомобиля**



При необходимости оставить активным режим «N» (нейтраль) после остановки автомобиля должны быть выполнены приведенные ниже действия.

1. Отключить функцию AUTO HOLD (автоматическое удержание) и выключить стояночный тормоз при включенном зажигании.
2. Нажать ручку «N» (нейтраль), удерживая педаль тормоза в нажатом состоянии. Если на ЖК-дисплее приборной панели отображается сообщение «Press and hold OK button to stay in Neutral when vehicle is Off» [Нажать и удерживать кнопку ОК, чтобы оставаться на нейтрали при остановленном двигателе], следует нажать и удерживать кнопку ОК на рулевом колесе более 1 секунды.

3. Остановить двигатель после отображения сообщения «Vehicle will stay in (N). Change gear to cancel» [Включена (N). Для отмены следует переключить селектор в другой режим] на ЖК-дисплее приборной панели.

В этой ситуации, если ремень безопасности водителя отстегнут и дверь водителя открыта в течение 3 минут, происходит переключение передачи в положение P (парковка) и зажигание выключается.

***Если аккумуляторная батарея разряжена:***

При разряженной аккумуляторной батарее ручка селектора не работает.

В чрезвычайных ситуациях для переключения трансмиссии в режим «N» (нейтраль) на ровной площадке должны быть выполнены указанные ниже действия.

1. Подключить провода от аккумуляторной батареи другого автомобиля или другой аккумуляторной батареи к расположенным внутри моторного отсека выводам запуска от стороннего источника питания.

**Более подробная информация приводится в разделе «Запуск двигателя от внешнего источника» главы 6.**

2. Выключить стояночный тормоз при включенном зажигании.

3. Переключить трансмиссию в режим «N» (нейтраль), как это описано в разделе «Использование нейтрального режима при остановленном автомобиле» настоящей главы.

## Парковка

Обязательно полностью остановитесь и не отпускайте педаль тормоза. Переключить селектор в положение «Р» (парковка), включить стояночный тормоз и выключить зажигание. Покидая автомобиль, заберите ключ с собой.

- В целях безопасности при указанных ниже условиях производится автоматическое переключение трансмиссии в режим «Р» (парковка).

- При отстегивании ремня безопасности водителя и открытии двери водителя в состоянии «Остаться в нейтральном режиме при остановленном двигателе» или при включенном зажигании

- При остановке двигателя с селектором в положении «R» (задний ход), «D» (движение) или «N» (нейтраль)

Это дополнительная функция для обеспечения безопасности. Всегда следует проверять переключение селектора в положение «Р» (парковка).

### ОСТОРОЖНО

**Сидя в автомобиле с работающим двигателем, не выжимайте слишком долго педаль акселератора. Это может привести к перегрузке двигателя или системы выхлопа и стать причиной возгорания.**

**Выхлопные газы и элементы выхлопной системы очень горячие. Не прикасайтесь к ним.**

**Не останавливайтесь и не паркуйте автомобиль там, где на земле есть что-либо, что может загореться, например, сухая трава, бумага или листья. Это может привести к пожару.**

## Сообщение на ЖК-дисплее

***Shifting conditions not met***  
***[Невозможно переключить передачу]***

Если частота вращения двигателя или скорость движения слишком высокие для переключения передачи, на ЖК-дисплее отображается предупреждающее сообщение.

В этом случае рекомендуется уменьшить частоту вращения двигателя или снизить скорость движения перед переключением передачи.

***Press brake pedal to change gear***  
***[Нажмите тормоз для переключения передачи]***

Если педаль тормоза не нажата при переключении передачи, на ЖК-дисплее отображается предупреждающее сообщение.

Рекомендуется нажать педаль тормоза, затем переключить передачу.

**Shift to P after stopping**  
**[После остановки**  
**переключите в "P"]**

Если селектор будет переключен в положение «P» (парковка) при двигающемся автомобиле, на ЖК-дисплее отобразится предупреждающее сообщение.

Перед переключением селектора в положение «P» (парковка) автомобиль должен быть полностью остановлен.

**PARK engaged [Задействован**  
**стояночный тормоз P]**

Если селектор будет переключен в положение «P» (парковка) при двигающемся автомобиле, на ЖК-дисплее отобразится предупреждающее сообщение.

Перед переключением селектора в положение «P» (парковка) автомобиль должен быть полностью остановлен.

**Press and hold OK button to**  
**stay in Neutral when vehicle is**  
**Off [Держать кнопку ОК для**  
**нейтрального положения**  
**передачи при выкл.**  
**Автомобиле]**

При нажатии ручки «N» (нейтраль) на ЖК-дисплее отображается предупреждающее сообщение. Чтобы оставить активным режим «N» (нейтраль) после остановки двигателя необходимо нажать и удерживать более 1 секунды кнопку «OK» на рулевом колесе.

**Vehicle will stay in (N). Change**  
**gear to cancel [Передача в N**  
**при выключенном**  
**автомобиле]**

На ЖК-дисплее отображается предупреждающее сообщение при нажатии кнопки «OK» после отображения сообщения «Press and hold OK button to stay in Neutral when vehicle is Off» (нажмите и удерживайте кнопку ОК, чтобы оставаться в нейтральном режиме после остановки автомобиля). После остановки двигателя трансмиссия остается в нейтральном режиме.

**NEUTRAL engaged**  
**[Задействована нейтральная**  
**передача N]**

Сообщение отображается на ЖК-дисплее при переключении трансмиссии в режим «N» (нейтраль).



***Gear already selected***  
***[Передача уже выбрана]***

Сообщение отображается на ЖК-дисплее при нажатии ручки селектора для уже выбранного режима.

***Shift button held down*** ***[Нажата кнопка переключения передач]***

На ЖК-дисплее отображается предупреждающее сообщение когда ручка селектора залипла в нажатом состоянии или работает ненадлежащим образом. В этом случае необходимо очистить зазор между кнопкой селектора и панелью.

Если сообщение отображается снова, рекомендуется обратиться к официальному дилеру HYUNDAI для проверки автомобиля.

***Shifter system malfunction***  
***[Ошибка системы переключения передач]***

На ЖК-дисплее отображается предупреждающее сообщение, если трансмиссия или ручка селектора не работают должным образом в режиме «Р» (парковка). В этом случае рекомендуется немедленно обратиться к официальному дилеру HYUNDAI для проверки автомобиля.

***Check shift controls***  
***[Проверить управление передачами]***

На ЖК-дисплее отображается предупреждающее сообщение при наличии неисправности ручки селектора для переключения режимов.

В этом случае рекомендуется немедленно обратиться к официальному дилеру HYUNDAI для проверки автомобиля.

**Приемы безопасного вождения**

- Недопустимо переключать селектор из положения «Р» (парковка) или «N» (нейтраль) в любое другое положение при нажатой педали акселератора.
- Недопустимо переключать селектор в положение «Р» (парковка) при движении автомобиля.

Дождитесь полной остановки автомобиля, прежде чем включить передачи заднего «R» или переднего «D» хода.

- Недопустимо переключать селектор в положение «N» (нейтраль) при движении. Это может привести к ДТП из-за отсутствия торможения двигателем. Также возможно повреждение коробки передач.

- При движении вверх или вниз по склону, всегда переключайтесь в режим D (движение) при движении вперед или R (задний ход) при движении назад, а также проверяйте выбранную передачу на индикаторе на комбинации приборов перед тем, как начать движение. При движении в направлении, обратном выбранной передаче, двигатель заглохнет, а из-за ухудшенной работы тормозов возникнет угроза серьезного ДТП.
- Не держите ногу на педали тормоза во время движения. Даже незначительное, но постоянное нажатие педали тормоза может привести к перегреву, износу и вероятному выходу тормозов из строя.
- При движении в спортивном режиме замедлиться до перехода на более низкую передачу. Если обороты двигателя находятся за пределами допустимого диапазона, переключение на более низкую передачу может не произойти.
- Покидая автомобиль, обязательно задействуйте стояночный тормоз. Не используйте вместо стояночного тормоза систему блокировки, включаемую в положении «Р» (парковка) рычага.
- Будьте очень осторожны при движении по скользкой дороге. Будьте особенно внимательны при торможении, ускорении и переключении передач. При резком изменении скорости на скользкой дороге может произойти потеря сцепления ведущих колес с дорогой, и автомобиль потеряет управляемость. Результатом может стать авария.
- Оптимальные характеристики и экономичность автомобиля достигаются плавной работой педалью акселератора.

### ОСТОРОЖНО

**Меры предосторожности, позволяющие снизить риск получения ТЯЖЕЛЫХ ТРАВМ или ЛЕТАЛЬНОГО ИСХОДА:**

- **ОБЯЗАТЕЛЬНО** используйте ремень безопасности. В случае столкновения вероятность получения серьезной травмы и гибели непристегнутого пассажира и водителя значительно выше.
- Не превышайте безопасную скорость на поворотах или разворотах.
- Не допускайте резких движений рулевым колесом, например, при смене полосы движения или на **б ы с т р ы х**, **к р у т ы х** разворотах.

- Риск опрокидывания значительно выше при потере управления на скоростных автострадах.
- Потеря управления часто происходит при выезде с дороги двух или более колес, когда водитель пытается резко выкрутить рулевое колесо назад, чтобы вернуться на дорогу.
- Если автомобиль выезжает с дорожного покрытия, не совершайте резких движений рулевым колесом. Вместо этого сначала сбросьте скорость, и только потом возвращайтесь на полосу движения.
- HYUNDAI рекомендует соблюдать указываемые дорожными знаками ограничения скорости.

### Подрулевой переключатель



Подрулевые переключатели передач функционируют при установке селектора в положение «D» (движение).

При нажатии ручки селектора в положение «D»

Подрулевым переключателем можно управлять, когда скорость автомобиля выше 10 км/ч.

Однократно толкните подрулевой переключатель [+] или [-] для повышения или понижения на одну передачу и система изменит режим с автоматического на ручной режим.

Если скорость автомобиля ниже 10 км/ч, то при нажатии на педаль акселератора дольше 5 секунд система перейдет с ручного режима на автоматический.

### **i** Информация

При одновременном задействовании подрулевых переключателей [+] или [-] переключение передачи может не сработать.

## ТОРМОЗНАЯ СИСТЕМА

### Усилитель тормозов

Ваш автомобиль оснащен тормозами с усилителем, которые автоматически регулируются в процессе нормальной эксплуатации.

При выключении двигателя система усилителя тормозов выключается. Автомобиль по-прежнему можно остановить, но для этого придется сильнее выжимать педаль тормоза. Однако при этом тормозной путь будет больше.

Если двигатель не работает, резервная мощность торможения частично уменьшается при каждой нажатии педали тормоза. Не качайте педаль тормоза, если усилитель отключен.

Качайте педаль тормоза только для сохранения управляемости автомобилем на скользких поверхностях.

### ОСТОРОЖНО

Должны соблюдаться следующие меры предосторожности:

- Не держите ногу на педали тормоза во время движения. Это приведет к перегреву тормозов, чрезмерному износу тормозных накладок и колодок, увеличению тормозного пути.
- При спуске по длинному или крутому склону, чтобы постоянно не пользоваться тормозом перейдите на пониженную передачу. Постоянная работа тормозами приводит к их перегреву и может стать причиной потери тормозного усилия.

- Мокрые тормоза могут ослабить способность автомобиля безопасно замедляться; также возможен увод автомобиля в сторону. Легкое притормаживание показывает, не были ли повреждены тормоза. Обязательно проверяйте тормоза таким образом после движения по глубокой воде. Чтобы высушить тормоза, слегка постучите ногой по педали тормоза, чтобы разогреть тормоза. Сохраняйте безопасную скорость до полного восстановления работоспособности тормозов. Не разгоняйтесь сильно, если работа тормозов еще не восстановилась.

## Индикатор износа дисковых тормозов

Если тормозные колодки изношены и требуются новые колодки, слышен высокий предупреждающий звук из передних или задних тормозов. На слух можно определить, что этот звук появляется и исчезает, или же он возникает всякий раз, когда нажимается педаль тормоза.

Следует знать, что при некоторых условиях вождения или климата при первом торможении (или притормаживании) вероятен «визг» тормозов. Это нормальная ситуация, она не указывает на неисправность тормозов.

### К СВЕДЕНИЮ

**Во избежание дорогостоящего ремонта тормозов не эксплуатируйте автомобиль с изношенными тормозными колодками.**

### **i** Информация

Тормозные колодки заменяются только комплектами для переднего и заднего моста.

## Электрический стояночный тормоз (EPB)

### Задействование стояночного тормоза



### Чтобы включить EPB (электронный стояночный тормоз):

1. Нажмите на педаль тормоза.
2. Потяните переключатель электрического стояночного тормоза.

Убедитесь, что загорелась контрольная лампа стояночного тормоза.

## ⚠ ОСТОРОЖНО

Для снижения риска получения **ТЯЖЕЛЫХ ТРАВМ** или **ЛЕТАЛЬНОГО ИСХОДА** запрещается использовать EPB, когда автомобиль движется, за исключением экстренных случаев. Это может привести к повреждению системы торможения и аварии.

### Отпускание стояночного тормоза



Чтобы отпустить EPB (электронный стояночный тормоз), нажмите переключатель EPB до следующего состояния:

- Включить зажигание.
- Выжмите педаль тормоза.

Убедитесь, что контрольная лампа стояночного тормоза погасла.

Чтобы отпустить EPB (электронный стояночный тормоз) автоматически:

1. Убедитесь, что ремни безопасности пристегнуты, а двери, капот и крышка багажника закрыты.
2. При работающем двигателе нажмите на педаль тормоза и переключите рычаг переключения передач из положения P (парковка) в положение R (задний ход) или D (движение вперед).
3. Нажмите педаль акселератора.

Убедитесь, что контрольная лампа стояночного тормоза погасла.

### **i** Информация

- В целях безопасности можно включить стояночный тормоз с электрическим приводом даже при выключенном зажигании, но выключить стояночный тормоз будет уже невозможно.
- В целях безопасности нажмите педаль тормоз и отпустите стояночный тормоз вручную с помощью переключателя EPB при движении вниз по склону или движении задним ходом.

### К СВЕДЕНИЮ

- Если контрольная лампа стояночного тормоза продолжает гореть даже после отпускания ЕРВ, рекомендуется обратиться к официальному дилеру HYUNDAI для проверки системы.
- Движение автомобиля со включенным ЕРВ запрещено. Это может привести к ускоренному износу тормозных накладок и ротору тормоза.

ЕРВ (электрический стояночный тормоз) может автоматически включаться в следующих случаях:

- Требуется для других систем.
- Водитель останавливает двигатель при включенной системе автоматического удерживания.

### Предупреждающие сообщения

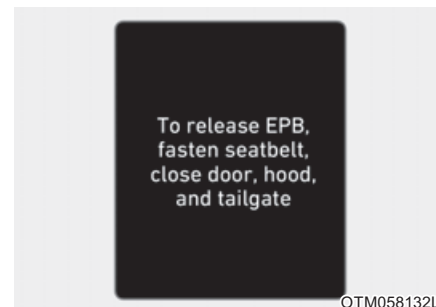

To release EPB, fasten seatbelt, close door, hood and tailgate [ЕРВ включен. Пристегнуть ремни, закрыть двери, капот и багажник]

- При движении с задействованным ЕРВ будет подаваться предупредительный звуковой сигнал и выводиться соответствующее сообщение.
- Если ремень безопасности водителя не застегнут и открыт капот или крышка багажника, то будет подаваться предупредительный звуковой сигнал и выводиться соответствующее сообщение.

- При наличии неисправностей транспортного средства может подаваться предупредительный звуковой сигнал и выводиться соответствующее сообщение.

В таких ситуациях нажмите на педаль тормоза и отпустите ЕРВ с помощью переключателя ЕРВ.

### ОСТОРОЖНО

- Покидая автомобиль или паркуясь, дождитесь полной остановки автомобиля и не отпускайте педаль тормоза.

Установить селектор в положение «Р» (парковка), нажать на выключатель ЕРВ и выключить зажигание.

Покидая автомобиль следует забрать ключ с собой.

Транспортные средства, припаркованные без установки селектора в положение «Р» (парковка) со включенным стояночным тормозом, могут неожиданно переместиться и причинить травмы находящимся поблизости людям.

- Не позволяйте лицам, не умеющим управлять автомобилем, прикасаться к переключателю ЕРВ. При непреднамеренном отпуске ЕРВ могут серьезно пострадать люди.
- При отпуске ЕРВ необходимо, находясь в автомобиле, сильно нажать педаль тормоза.

### К СВЕДЕНИЮ

- Не нажимайте на педаль акселератора при задействованном стояночном тормозе. Если нажать на педаль акселератора при задействованном ЕРВ, будет подан предупредительный звуковой сигнал и выведено предупреждающее сообщение. Возможно повреждение стояночного тормоза.
- При движении с задействованным стояночным тормозом может возникать перегрев тормозной системы, способный привести к преждевременному износу или повреждению деталей тормозной системы. Перед началом движения убедитесь, что ЕРВ отпущен и контрольная лампа стояночного тормоза не горит.



## **i** Информация

- При задействовании или отпускании ЕРВ может быть слышен щелкающий звук. Это нормальное состояние, которое указывает, что ЕРВ работает надлежащим образом.
- Оставляя ключи парковщику или помощнику, обязательно проинформируйте его/ее об использовании ЕРВ.

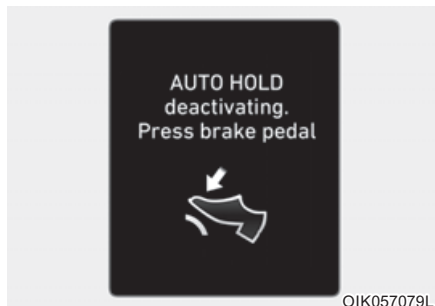

**AUTO HOLD deactivating. Press brake pedal [AUTO HOLD будет откл. Нажмите тормоз]**

Если переход от режима автоматического удерживания к работе системы ЕРВ выполняется неверно, включится звуковой сигнал, а на дисплее появится сообщение.

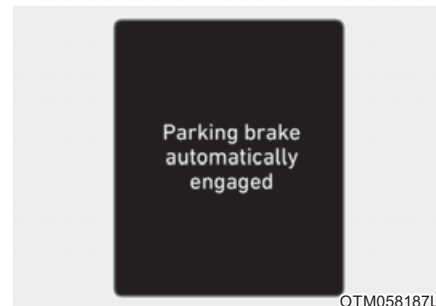

**Parking brake automatically engaged [Автовключение стояночного тормоза]**

Если система ЕРВ включается при работающей функции автоматического удерживания, будет подан звуковой сигнал, а на дисплее появится соответствующее сообщение.

### Индикатор неисправности EPB



Если индикатор неисправности EPB продолжает гореть, загорается во время движения или не включается при включении зажигания, это указывает на возможную неисправность стояночного тормоза с электрическим приводом.

В этом случае рекомендуется обратиться к официальному дилеру HYUNDAI для проверки системы.

Индикатор неисправности электрического стояночного тормоза может включиться при включении индикатора ESC для индикации о том, что система ESC работает неправильно, однако это не указывает на неисправность электрического стояночного тормоза.

### К СВЕДЕНИЮ

- Если контрольная лампа EPB все еще горит, рекомендуется обратиться к уполномоченному дилеру HYUNDAI для проверки системы.
- Если сигнализатор предупреждения стояночного тормоза не загорается или мигает, хотя переключатель EPB потянут вверх, EPB может не быть затянут.
- Если контрольная лампа стояночного тормоза мигает, когда горит контрольная лампа EPB, нажмите на переключатель, затем переместите его вверх. Повторите это действие еще раз. Если контрольная лампа EPB не гаснет, рекомендуется обратиться к официальному дилеру HYUNDAI для проверки системы.

### Экстренное торможение

В случае возникновения неисправности педали тормоза во время движения для аварийного торможения можно потянуть и удерживать переключатель EPB. Торможение возможно только при удерживании переключателя EPB.

#### ОСТОРОЖНО

**Не применяйте стояночный тормоз во время движения автомобиля, за исключением аварийных ситуаций. Это может привести к повреждению тормозной системы и тяжелой аварии.**

### Информация

Во время экстренного торможения загорается контрольная лампа стояночного тормоза, указывающая на работу системы.

### К СВЕДЕНИЮ

Если при использовании EPB для экстренного торможения постоянно возникает шум или запах гари, рекомендуется обратиться к официальному дилеру HYUNDAI для проверки системы.

Если невозможно отпустить электронный стояночный тормоз (EPB)

Если EPB не выключается должным образом, рекомендуется доставить транспортное средство в официальное предприятие HYUNDAI на эвакуаторе для проверки системы.

### Предупредительный сигнал стояночного тормоза



Поверните ключ за-жигания в положение ON (не запуская двигатель) и проверьте, горит ли контрольная лампа

включения стояночного тормоза.

Если стояночный тормоз включен, эта лампа горит в положениях START или ON ключа зажигания.

Перед началом движения убедитесь в том, что стояночный тормоз выключен и соответствующая контрольная лампа не горит.

Если контрольная лампа включения стояночного тормоза продолжает гореть после выключения стояночного тормоза при работающем двигателе, это может указывать на неисправность в тормозной системе. Такая проблема требует немедленных действий.

Если возможно, немедленно прекратите движение. Если это невозможно, предельно осторожно доведите автомобиль до места, где его можно безопасно остановить.

### Автоматическое удержание

Системой автоматического удержания транспортное средство удерживается неподвижным, даже если педаль тормоза будет отпущена полной остановки транспортного средства нажатием педали тормоза.

### Для задействия:



1. При закрытой двери водителя, закрытом капоте двигателя и закрытом багажнике нажмите на педаль тормоза, а затем нажмите на переключатель [AUTO HOLD] (автоматическое удержание). Загорится белый сигнализатор «AUTO HOLD» и система перейдет в режим ожидания.



2. При полной остановке транспортного средства с помощью педали тормоза индикатор AUTO HOLD меняется с белого на зеленый.
3. Автомобиль останется неподвижен даже после отпущения педали тормоза.
4. При затягивании EPB функция Auto Hold Будет автоматически отключена.

### Для отпускания:

Если нажать на педаль акселератора при установке селектора в положение «D» (движение), «R» (задний ход) или в режиме ручного переключения передач, то автоматическое удерживание будет автоматически выключено и автомобиль начнет двигаться. Цвет индикатора меняется с зеленого на белый.

### ОСТОРОЖНО

**Если функция AUTO HOLD (автоматическое удержание) автоматически отключается при нажатии педали акселератора, обязательно осмотрите области вокруг автомобиля.**

**Медленно нажимать педаль акселератора для плавного трогания с места.**

### Для отмены:

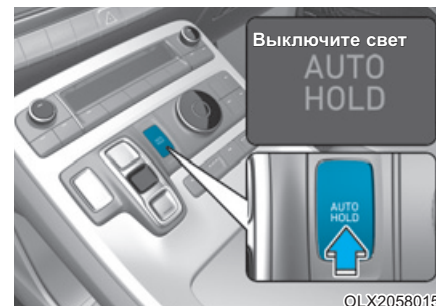

1. Нажмите на педаль тормоза.
  2. Нажмите переключатель [AUTO HOLD] (автоматическое удержание).
- Загорится индикатор AUTO HOLD (автоматическое удержание).

## ОСТОРОЖНО

Для предотвращения неожиданного внезапного движения автомобиля **ВСЕГДА** задействуйте рабочий тормоз для отмены функции автоматического удерживания в следующих случаях:

- Движение вниз по склону.
- Движение задним ходом.
- Парковка автомобиля.

### Информация

- Функция автоматического удерживания не работает в следующих случаях:
  - открыта дверь водителя;
  - открыт капот;
  - селектор в положении «Р» (парковка);
  - открыт багажник;
  - задействован стояночный тормоз с электрическим приводом.

- В целях безопасности системой автоматического удержания будет автоматически включен стояночный тормоз с электрическим приводом в следующих случаях:
  - открыта дверь водителя;
  - открыт капот двигателя;
  - открыт багажник;
  - транспортное средство находится без движения более 10 минут;
  - транспортное средство находится на крутом уклоне;
  - транспортное средство несколько раз сместилось.

В этих случаях для информирования водителя об автоматическом включении EPB загорается контрольная лампа тормозной системы, индикатор AUTO HOLD (автоматическое удержание) меняет цвет с зеленого на белый, подается предупредительный звуковой сигнал и выводится соответствующее сообщение. Перед продолжением движения нажмите педаль тормоза, проверьте обстановку вокруг автомобиля и отключите стояночный тормоз вручную с помощью переключателя EPB.

- При задействовании функции Auto Hold вы можете слышать звук механического срабатывания. Это обычный шум работы.

## **⚠ ОСТОРОЖНО**

- С началом движения автомобиля медленно нажмите на педаль акселератора.
- Для вашей безопасности отключайте функцию Auto Hold при движении вниз по склону, движении задним ходом и парковке автомобиля.

### **К СВЕДЕНИЮ**

В случае неисправности в системе обнаружения открытия двери водителя, капота или крышки багажника работа функции автоматического удерживания может быть нарушена.

Рекомендуется обратиться к официальному дилеру HYUNDAI.

### **Предупреждающие сообщения**

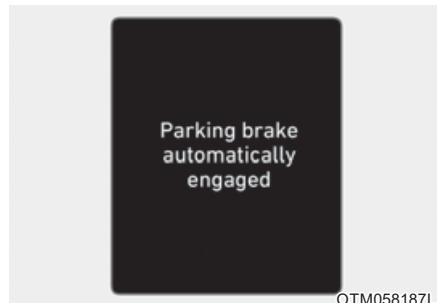

#### **Parking brake automatically engaged [Автовключение стояночного тормоза]**

Если система EPB включается при работающей функции автоматического удерживания, будет подан звуковой сигнал, а на дисплее появится соответствующее сообщение.

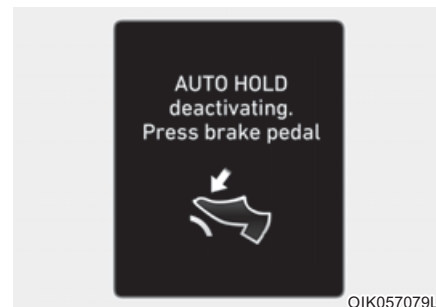

#### **AUTO HOLD deactivating. Press brake pedal [AUTO HOLD будет откл. Нажмите тормоз]**

Если переход от режима автоматического удерживания к работе системы EPB выполняется неверно, включится звуковой сигнал, а на дисплее появится сообщение.

### **К СВЕДЕНИЮ**

Когда выводится это сообщение, функции AUTO HOLD (автоматическое удержание) и EPB могут не работать. В целях безопасности выжмите педаль тормоза.

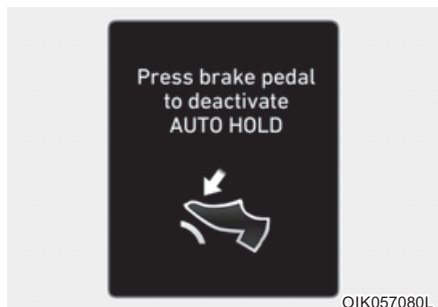

**Press brake pedal to deactivate AUTO HOLD [Нажмите тормоз для откл AUTO HOLD]**

Если не нажать на педаль тормоза при отпуске функции Auto Hold с помощью переключателя [AUTO HOLD], прозвучит звуковое предупреждение и отобразится сообщение.

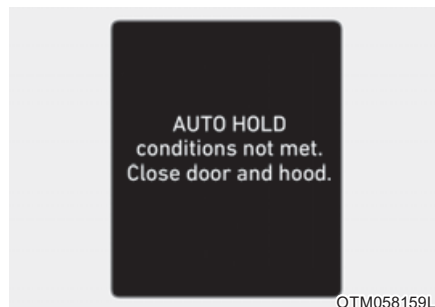

**AUTO HOLD conditions not met. Close door and hood [AUTO HOLD выкл. Закройте двери и капот]**

При нажатии выключателя [AUTO HOLD] (автоматическое удерживание), если не закрыты дверь водителя и капот, подается звуковой сигнал и на ЖК-дисплее комбинации приборов отображается сообщение.

Нажать выключатель [AUTO HOLD] (автоматическое удерживание) после закрытия двери водителя и капота.

## Антиблокировочная тормозная система (АБС)

### ⚠ ОСТОРОЖНО

Антиблокировочная тормозная система (АБС) или электронная система динамической стабилизации (ESC) позволяет предупреждать аварии, связанные с неудачными или опасными маневрами при движении. Несмотря на улучшение управляемости автомобиля при экстренном торможении, всегда соблюдайте безопасную дистанцию до впереди следующих автомобилей. В экстремальных дорожных условиях следует обязательно снижать скорость автомобиля. Тормозной путь оборудованных системой АБС или ESC автомобилей в перечисленных ниже условиях может быть больше, чем у автомобилей, не имеющих этих систем.



**В следующих условиях снижайте скорость движения:**

- При движении по неровным дорогам, дорогами с гравийным покрытием или заснеженным дорогам.
- При движении по дорогам с выбоинами или ямами, либо имеющих различную высоту дорожного покрытия.
- Если автомобиль оборудован цепями противоскольжения. В приведенных выше условиях снижайте скорость движения.

Не пытайтесь проверять характеристики безопасности оборудованных ABS (или ESC) автомобилей на высоких скоростях или резких поворотах. Этим можно подвергнуть опасности себя и других.

ABS — это электронная система торможения, помогающая избежать заносов при торможении. Система ABS позволяет водителю тормозить и поворачивать одновременно.

### ***Использование ABS***

Чтобы получить максимальную отдачу от ABS в экстренной ситуации, не пытайтесь контролировать ситуацию, меняя давление на педаль тормоза и «прокачивая» тормоза. Как можно сильнее нажмите на педаль тормоза.

В условиях, когда торможение может привести к блокировке и проскальзыванию колес, тормоза могут издавать специфический звук. Так же можно почувствовать дрожание педали тормоза. Это нормальная ситуация, указывающая на работу ABS.

Система ABS не сокращает время остановки и тормозной путь.

Всегда сохраняйте безопасную дистанцию до следующего впереди автомобиля.

Система ABS не предотвращает заносы, возникающие при резком изменении направления движения, например, при слишком быстрых разворотах или резких сменах полос движения. Всегда выбирайте безопасную скорость с учетом дорожных и погодных условий.

Система АБС не способна предотвращать потерю устойчивости. При резком торможении обязательно сохраняйте плавность управления рулевым колесом. Резкое вращение рулевого колеса может привести к изменению направления движения в сторону встречного потока транспорта или за пределы дороги.

На неплотных или неровных дорожных покрытиях работа антиблокировочной тормозной системы может привести к увеличению тормозного пути по сравнению с автомобилями, не оборудованными этой системой.

Контрольная лампа системы ABS (  ) горит несколько секунд после поворота ключа зажигания в положение ON. В течение этого времени выполняется самодиагностика системы ABS. Если проблем не обнаружено, контрольная лампа гаснет. Если контрольная лампа продолжает гореть, возможно, имеется неисправность в системе ABS.

В этом случае рекомендуется как можно скорее обратиться к уполномоченному дилеру HYUNDAI.

### ОСТОРОЖНО

**Если контрольная лампа ABS (  ) горит постоянно, это указывает на возможную неисправность в системе ABS. Усилитель тормозов работает нормально. Чтобы снизить вероятность получения серьезных травм или гибели в результате аварии, рекомендуется как можно скорее обратиться в официальный дилерский центр HYUNDAI для проверки автомобиля.**

### **К СВЕДЕНИЮ**

При движении по дороге, с которой колеса имеют низкое сцепление, например, по обледенелой дороге, когда приходится постоянно пользоваться тормозами, система ABS будет работать непрерывно. При этом может загореться контрольная лампа ABS (  ). Выедете в безопасном месте на обочину и выключите двигатель.

Снова запустите двигатель. Если контрольная лампа ABS погаснет, то система ABS исправна.

В противном случае, возможно, имеется неисправность АБС. В этом случае рекомендуется как можно скорее обратиться к уполномоченному дилеру HYUNDAI.

## **i** Информация

При запуске двигателя от внешнего источника из-за разряженной АКБ может загореться контрольная лампа системы ABS (  ). Это происходит из-за низкого напряжения АКБ. Это не означает, что система ABS неисправна. Зарядите АКБ перед поездкой на автомобиле.

## Электронная система динамической стабилизации (ESC) (при наличии)



Электронная система динамической стабилизации (ESC) поддерживает устойчивость автомобиля при поворотах.

Система ESC проверяет направление поворота и фактическое направление движения автомобиля. Система ESC выборочно задействует колесные тормоза и влияет на работу системы управления двигателем, помогая водителю сохранять выбранную траекторию движения. Это не замена приемов безопасного вождения. Выбирайте скорость, исходя из состояния дороги.

## **⚠ ОСТОРОЖНО**

Не двигайтесь слишком быстро при плохом состоянии дороги и на поворотах. Система ESC не способна предотвращать дорожно-транспортные происшествия.

Превышение скорости на поворотах, резкие маневры и аквапланирование на влажной поверхности могут стать причиной серьезных дорожно-транспортных происшествий.

## **Работа электронной системы курсовой устойчивости (ESC)**

### **Система ESC включена**

При включении зажигания на комбинации приборов приблизительно на три секунды загораются индикаторы ESC и ESC OFF (ESC выкл.). Затем они гаснут. В этом состоянии система ESC включена.

### **В процессе работы**



Работа системы ESC сопровождается миганием индикатора ESC:

- Если задействовать тормоз, когда торможение может привести к блокировке колес, то от тормозов может слышаться специфический звук. Так может ощущаться дрожание педали тормоза. Это нормальная ситуация, указывающая на работу ESC.

- При включении системы ESC двигатель может не реагировать на нажатие педали акселератора штатным образом.
- Включение системы ESC приводит к автоматическому выключению круиз-контроля. Круиз-контроль снова включается тогда, когда это позволяют условия движения. **См. ниже раздел «Система круиз-контроля» данной главы.** (при наличии)
- При попытке выехать из грязи или при движении по скользкой дороге частота вращения коленчатого вала может не меняться даже при сильном нажатии педали акселератора. Это необходимо для обеспечения устойчивости и сохранения сцепления колес автомобиля с дорогой и не является признаком неисправности.

### **Условие ESC OFF**



Отмена работы ESC:

- Состояние 1

Кратковременно нажмите кнопку ESC OFF. Загорится индикатор выключения системы ESC и появится сообщение на дисплее «Traction Control disabled [Антипробуксов. система отключена]». В этом случае противобуксовочная функция ESC (управление двигателем) отключена, но функция ESC управления тормозами остается в рабочем состоянии.

• Состояние 2

Нажмите и удерживайте кнопку ESC OFF не менее 3 секунд. Загорается индикатор ESC OFF и отображается сообщение «Traction & Stability Control disabled [Антипробуксов. И система устойчивости откл.]», а также раздается предупредительный звуковой сигнал. В этом случае отключаются и противобуксовочная функция ESC (управление двигателем), и функция ESC управления тормозами.

Если выключатель зажигания установить в положение LOCK или OFF при выключенной системе ESC, она остается выключенной. После следующего пуска автомобиля система ESC автоматически включится снова.

## Индикаторы



При переводе зажигания в положение ON загорается индикатор ESC. Затем он гаснет, если система ESC работает надлежащим образом.

Индикатор ESC мигает во время работы системы ESC.

Если индикатор «ESC» не гаснет, это может указывать на неисправность системы ESC. При включении контрольной лампы рекомендуется в кратчайшие сроки обратиться в официальный дилерский центр HYUNDAI для проверки транспортного средства.

Индикатор ESC OFF (ESC выкл.) загорается при выключении ESC кнопкой.

**⚠ ОСТОРОЖНО**

**Мигание индикатора ESC указывает на активную работу системы ESC:**

**Двигайтесь медленно и НЕ ПЫТАЙТЕСЬ ускоряться. НЕ ВЫКЛЮЧАЙТЕ систему ESC, когда индикатора мигает. Это может привести к потере управления транспортным средством и дорожно-транспортному происшествию.**

#### **К СВЕДЕНИЮ**

Если на транспортном средстве установлены колеса и шины разного размера, функциональность системы ESC может быть нарушена. В случае необходимости замены шин должны использоваться колеса и шины одинакового размера. Запрещается устанавливать на транспортное средство колеса и шины разного размера.

#### **Использование режима ESC OFF (ESC выкл.)**

##### **Во время движения**

Систему ESC следует отключать ненадолго, только чтобы, поддерживая крутящий момент колес, упростить выезд автомобиля, если он застрял в снегу или грязи.

Для отключения системы ESC на ходу нажмите кнопку ESC OFF (ESC выкл.), двигаясь по ровной дороге.

#### **К СВЕДЕНИЮ**

Чтобы не повредить коробку передач:

- Не допускайте чрезмерного вращения одного или обоих колес одного моста, когда горят контрольные лампы ESC, АБС и стояночного тормоза. На требуемый в этом случае ремонт не распространяется гарантия на автомобиль. Сбросьте обороты двигателя и не допускайте моста вращения одного или обоих колес, если горят эти контрольные лампы.
- При проверке автомобиля на динамометре систему ESC следует отключить (должна гореть контрольная лампа ESC OFF).

#### ***i* Информация**

Выключение системы ESC не влияет на работу ABS и тормозной системы.

## Система управления стабилизацией транспортного средства (VSM)

Управление стабилизацией транспортного средства (VSM) является функцией электронной системы контроля устойчивости (ESC). Она предназначена для помощи сохранить стабильность транспортного средства при резком ускорении или торможении на дорогах с мокрым или скользким покрытием, когда сцепление колес с дорогой может резко стать неравномерным.

### ОСТОРОЖНО

При использовании системы управления стабилизацией транспортного средства (VSM) соблюдайте следующие меры предосторожности:

- **ВСЕГДА контролируйте скорость и расстояние до идущих впереди транспортных средств. Система VSM не отменяет правила безопасной езды.**
- **Никогда не двигайтесь слишком быстро по плохим дорогам. Система VSM не способна предотвращать дорожно-транспортные происшествия. Превышение скорости в плохую погоду, на скользкой или неровной дороге может стать причиной серьезного дорожно-транспортного происшествия.**

## Управление VSM

### Условие включения VSM

Система VSM работает в следующих условиях:

- Включена электронная система динамической стабилизации (ESC).
- При движении по извилистым дорогам со скоростью более 22 км/ч (13 миль в час).
- Скорость транспортного средства выше 10 км/ч (6 миль в час) при торможении на дороге с двумя различными видами покрытия.
  - \* Покрытие таких дорог выполнено из материалов с различными коэффициентами трения.

### В процессе работы

В условиях, когда торможение может привести к включению системы ESC, тормоза могут издавать специфический звук. Так же можно почувствовать дрожание педали тормоза. Это нормальная ситуация, указывающая на работу VSM.

### Информация

Система VSM не работает в следующих случаях:

- Движение на подъеме или спуске.
- Движение задним ходом.
- Горит индикатор «ESC OFF».
- Сигнальная лампа EPS (электроусиление рулевого управления) (⊖!) горит или мигает.

### ОСТОРОЖНО

Если индикатор ESC (⊖) или сигнальная лампа EPS (⊖!) продолжают гореть или мигать, это указывает на возможную неисправность системы VSM. При включении контрольной лампы рекомендуется в кратчайшие сроки обратиться в официальный дилерский центр HYUNDAI для проверки автомобиля.

### К СВЕДЕНИЮ

Если на транспортном средстве установлены колеса и шины разного размера, функциональность системы VSM может быть нарушена. В случае необходимости замены шин должны использоваться колеса и шины одинакового размера. Запрещается устанавливать на транспортное средство колеса и шины разного размера.

### Система стабилизации прицепа (TSA) (при наличии)

Система стабилизации прицепа является системой стабилизации устойчивости автомобиля. Система стабилизации прицепа стремится стабилизировать автомобиль и прицеп в случае колебания или раскачивания. Колебание и раскачивание автомобиля может возникать в нескольких случаях. Обычно это происходит на высокой скорости. Учтите, что если на прицеп воздействуют боковые ветры, порывы ветра, или если прицеп перегружен, это может создать угрозу колебания и раскачивания прицепа.

Факторы, воздействующие на раскачивание:

- Высокая скорость
- Сильный боковой ветер
- Перегрузка
- Резкие повороты рулевого колеса
- Неровная дорога



Система стабилизации прицепа непрерывно отслеживает стабильность автомобиля и прицепа. Если система стабилизации прицепа обнаруживает раскачивание, автоматически срабатывают передние тормоза, чтобы стабилизировать транспортное средство. Тем не менее, если этого недостаточно для обеспечения стабилизации, тормозная система срабатывает на всех колесах, а также ограничивается мощность двигателя. Если прицеп едет ровно и не раскачивается, система стабилизации прицепа не работает.

### Система помощи при подъеме по склону (НАС) (при наличии)

Система помощи при трогании на уклоне (НАС) предотвращает откатывание назад, когда транспортное средство начинает движение в гору. Система автоматически задействует тормоза приблизительно на 2 с и отпускает их, если нажата педаль акселератора или истекло 2 с.



#### ОСТОРОЖНО

В начале движения вверх под уклон будьте готовы сразу нажать педаль акселератора. Система НАС включается только приблизительно на 2 с.

### **i** Информация

- При установленном в положение «Р» (парковка) или «N» (нейтраль) селекторе система НАС не работает.
- Система НАС включается, когда система ESC (система электронного контроля устойчивости) выключена. Но она не включается, если ESC не работает должным образом.

### Система управления торможением при движении на спуске (DBC) (при наличии)



Система управления торможением при движении под уклон (DBC) позволяет двигаться вниз по крутым склонам не нажимая на педаль тормоза.

Система автоматически задействует тормоз для поддержания определенной скорости транспортного средства, что позволяет водителю полностью сконцентрироваться на рулевом управлении.

Включение системы производится нажатием кнопки, для выключения кнопку необходимо нажать еще раз.

## Работа системы DBC

Режим	Индикатор	Описание
Режим ожидания		Находясь в режиме ожидания система DBC активизируется в перечисленных ниже случаях. - Склон достаточно крутой. - Не нажата педаль акселератора. - Скорость автомобиля находится в диапазоне 4~40 км/ч (2~25 миль/ч) (2,5~8 км/ч (1,5~5 миль/ч) при движении задним ходом).
	Загорается зеленый индикатор	В диапазоне скорости активации водитель может контролировать скорость транспортного средства путем нажатия на педаль тормоза/акселератора.
Включена		Нажать кнопку DBC при скорости транспортного средства ниже 60 км/ч (37 миль в час). Система DBC включится и будет находиться в режиме ожидания.
	Мигает зеленый индикатор	На скорости более 60 км/ч (37 миль в час) система не включается.
Отключена		Система DBC выключается в случае выполнения следующих условий.
	Зеленый индикатор гаснет	- Повторно нажата кнопка DBC. - Транспортное средство движется со скоростью больше 60 км/ч (37 миль в час).
		Система DBC отключается, но находится в режиме ожидания в случае выполнения следующих условий.
	Загорается зеленый индикатор (поддержание режима ожидания)	- Склон недостаточно крутой. - Педаль акселератора нажимается с постоянным усилием. - Скорость автомобиля выше 40~60 км/ч (25~37 миль/ч).
Неисправность системы		Желтый индикатор загорается при наличии неисправности в системе или когда система после включения работает ненадлежащим образом. В этом случае система DBC выключается. Рекомендуется как можно скорее обратиться к уполномоченному дилеру HYUNDAI для проверки системы.
	Загорается желтый индикатор	

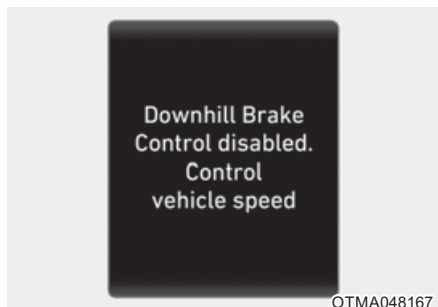

**Downhill Brake Control disabled.  
Control vehicle speed**

[Система торможения при спуске отключена. Управляйте скоростью автомобиля вручную]

Если система DBC работает несоответствующим образом, на ЖК-дисплее отображается это предупреждающее сообщение и раздается предупредительный звуковой сигнал. В таком случае скорость транспортного средства может контролироваться нажатием педали тормоза.

### **ОСТОРОЖНО**

При движении по нормальным дорогам систему DBC следует выключать. В режиме ожидания система DBC может включиться при проезде искусственных неровностей или выполнении резких поворотов.

### **Информация**

- При включении системы DBC может возникать шум и вибрация от тормозов.
- При включении системы DBC также загорается задний стоп-сигнал.

### **К СВЕДЕНИЮ**

- Система DBC может не включиться на крутых уклонах даже при нажатии педали тормоза или акселератора.
- Система DBC не всегда может поддерживать скорость транспортного средства в требуемом диапазоне.
- Система DBC не работает в следующих случаях:
  - Селектор в положении «P» (парковка)
  - Система ESC выключена.

## Приемы безопасного торможения

### ОСТОРОЖНО

Прежде чем покинуть автомобиль или при парковке следует дождаться полной остановки автомобиля и не отпускать педаль тормоза. Переключить селектор в положение «Р» (парковка), включить стояночный тормоз и выключить зажигание.

Если при парковке транспортного средства не включен или не полностью включен стояночный тормоз, оно может покатиться и стать причиной травмирования людей. Покидая автомобиль необходимо ВСЕГДА включать стояночный тормоз.

Мокрые тормоза представляют опасность! При движении по стоячей воде или мойке автомобиля тормоза могут намокнуть. Автомобиль с мокрыми тормозами не сможет остановиться достаточно быстро. При мокрых тормоза автомобиль может увести в сторону.

Чтобы просушить тормоза, слегка притормаживайте, пока не восстановится их нормальное действие, сохраняя при этом постоянный контроль над автомобилем. Если нормальное действие тормозов не восстанавливается, как можно скорее остановите автомобиль в безопасном месте. Для получения дополнительной информации рекомендуется обратиться к официальному дилеру HYUNDAI.

НЕ держите ногу на педали тормоза во время движения. Даже незначительное, но постоянное нажатие педали тормоза может привести к перегреву, износу и вероятному выходу тормозов из строя.

При проколе шины колеса во время движения плавно затормозите автомобиль, стараясь удержать его на прямой при замедлении. Когда скорость достаточно снизится, сверните с дороги и остановитесь в безопасном месте.

После остановки автомобиля крепко держите ногу на педали тормоза, чтобы исключить качение автомобиля вперед.

## ПОЛНЫЙ ПРИВОД (4WD) (ПРИ НАЛИЧИИ)



Система полного привода (4WD) служит для передачи мощности двигателя на все колеса, обеспечивая максимальное тяговое усилие.

Полный привод можно использовать для увеличения тягового усилия, что может потребоваться при движении по скользкой, грязной, мокрой или покрытой снегом дороге.

Иногда допускается езда по грунтовым дорогам или бездорожью. В этих условиях всегда важно снижать скорость до безопасной.

### Система помощи при движении по бездорожью

Система помощи при движении по бездорожью предназначена для обеспечения оптимальных ходовых качеств путем управления полным приводом, двигателем, трансмиссией и тормозами при различных состояниях местности (снег, грязь, дорога с песчаным покрытием и т. д.).

### Режим помощи при движении по бездорожью



Если нажать кнопку режима «DRIVE/TERRAIN», режим движения изменится с нормального на режим управления при движении по бездорожью. Вращением ручки также можно выбрать SNOW (снег), MUD (грязь) или SAND (песок). Если еще раз нажать кнопку режима «DRIVE/TERRAIN», произойдет переключение с режима управления при движении по бездорожью на нормальный режим управления.

Если установлен режим управления при движении по бездорожью, то при повторном запуске двигателя будет выбран нормальный режим.

### **ОСТОРОЖНО**

Меры предосторожности, позволяющие снизить риск получения **ТЯЖЕЛЫХ ТРАВМ** или **ЛЕТАЛЬНОГО ИСХОДА**:

- Не пытайтесь использовать автомобиль в условиях, для которых он не предназначен, например, для движения по сложной пересеченной местности.
- Не превышайте безопасную скорость на поворотах или разворотах.
- Не допускайте резких движений рулевым колесом, например, при смене полосы движения или на быстрых, крутых разворотах.

- Риск опрокидывания значительно выше при потере управления на скоростных автострадах.
- Потеря управления часто происходит при выезде с дороги двух или более колес, когда водитель пытается резко выкрутить рулевое колесо назад, чтобы вернуться на дорогу.
- Если автомобиль выезжает с дорожного покрытия, не совершайте резких движений рулевым колесом. Вместо этого сначала сбросьте скорость, и только потом возвращайтесь на полосу движения.



### **К СВЕДЕНИЮ**

- Не ездите по воде, если ее уровень доходит до днища автомобиля.

- Выехав из грязи или воды, проверьте работоспособность тормозов. Двигаясь с малой скоростью несколько раз нажмите педаль тормоза до тех пор, пока не почувствуете возвращение нормального торможения.
- Сократите интервалы технического обслуживания автомобиля, если Вам приходится ездить по бездорожью, например, по песку, грязи или воде (см. раздел «Обслуживание при тяжелых условиях эксплуатации» главы 7).
- Обязательно тщательно мойте автомобиль после движения по бездорожью. Особенно его днище.
- Все четыре колеса должны быть одного типа и размера.
- Для транспортировки полноприводных автомобилей можно использовать только эвакуаторы с платформой.

## Работа системы 4WD

### Выбор режима полного привода (4WD)

Режим передачи	Режим выбора	Описание
<b>4WD AUTO</b> (автоматический полный привод, Нормальный режим движения)	-	В режиме 4WD AUTO (автоматическая работа 4WD) и в нормальных условиях работа автомобиля с полным приводом аналогична работе стандартных автомобилей с одноосным приводом. Однако если система регистрирует необходимость включения режима полного привода, то мощность двигателя автоматически распределяется на все 4 колеса. Данный режим используется при движении по обычным дорогам. При выборе «Распределение движущей силы» на комбинации приборов отображается состояние Распределения движущей силы (4WD).
<b>SNOW (снег)</b>		В этом режиме путем распределения тягового усилия повышается устойчивость автомобиля на скользких дорогах, как на занесенных снегом дорогах, например. При этом управление становится более безопасным, так как предотвращается проскальзывание колес.
<b>MUD (грязь)</b>		В этом режиме обеспечивается безопасность движения, так как при трогании с места на грязных и грунтовых дорогах или на неровной дороге обеспечивается достаточное тяговое усилие путем его надлежащего распределения между ведущими колесами.
<b>SAND (песок)</b>		В этом режиме обеспечивается безопасность движения путем надлежащего распределения тягового усилия при движении по ровным, сухим песчаным или гравийным и грунтовым дорогам.



## ВНИМАНИЕ

При движении по нормальным дорогам всегда должен выбираться режим 4WD AUTO. Если использовать режим помощи при движении по бездорожью на дорогах с нормальным покрытием или на извилистых дорогах, это может стать причиной повреждения деталей полного привода и вызывать вибрацию и шум. Однако вибрация и шум представляют нормальное явление и не указывают на неисправность. Если из режима помощи при движении по бездорожью переключиться в режим 4WD AUTO, вибрация и шум исчезнут. При переключении из режима помощи при движении по бездорожью в режим 4WD AUTO может измениться ощущение движения, так как тяговое усилие передается на задние колеса.

### **Безопасность при использовании полного привода**

#### **Перед поездкой**

- Всем пассажирам необходимо пристегнуться ремнями безопасности.
- Сидите прямо и ближе к рулевому колесу, чем обычно. Установите рулевое колесо в удобное положение.

### **Движение по заснеженным и обледенелым дорогам**

- Начинайте движение медленно, плавно нажимая на педаль акселератора.
- Оборудуйте автомобиль зимними шинами или цепями противоскольжения.
- Сохраняйте безопасную дистанцию до следующих впереди автомобилей.
- Используйте для замедления торможение двигателем.
- Чтобы избежать скольжения на дороге, не превышайте разрешенную скорость, избегайте быстрого ускорения, резкого торможения и крутых поворотов.

### Движение по песку и грязи

- Двигаться следует медленно и с постоянной скоростью. Для устойчивого движения необходимо плавно нажать на педаль акселератора.
- Если необходимо, для движения по грязи используйте цепи противоскольжения.
- Сохраняйте безопасную дистанцию до следующих впереди автомобилей.
- Снижьте скорость автомобиля и постоянно следите за ситуацией на дороге.
- Чтобы не застрять в грязи, сильно не разгоняйтесь, избегайте быстрого ускорения, резкого торможения и крутых поворотов.



### ВНИМАНИЕ

**Если автомобиль буксует на снегу, песке или в грязи, подложите что-нибудь нескользящее под ведущие колеса, чтобы возникло сцепление, ИЛИ медленно подавайте вперед и назад, раскачивая автомобиль. Это может помочь высвободить автомобиль. Однако старайтесь избегать постоянно высоких оборотов двигателя. Это может привести к повреждению системы 4WD.**

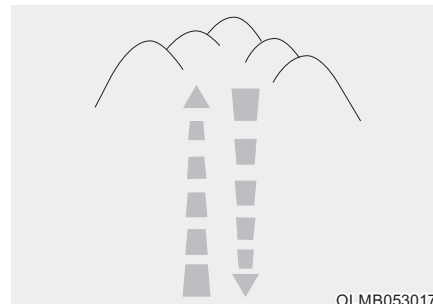

### Вождение вверх и вниз по склону

- Движение вверх по склону
  - Перед началом движения убедитесь, можно двигаться в гору.
  - Двигайтесь как можно ближе к прямой траектории.
- Движение вниз по склону
  - Не переключайте передачи во время движения вниз по склону. Выберите передачу перед началом движения вниз по склону.
  - Двигайтесь медленно, используя торможение двигателем.
  - Двигайтесь как можно ближе к прямой траектории.

## **⚠ ОСТОРОЖНО**

При движении вверх или вниз по крутым склонам соблюдайте крайнюю осторожность. При определенном уклоне, рельефе местности при движении по воде или грязи автомобиль может перевернуться.



## **⚠ ОСТОРОЖНО**

Не пытайтесь двигаться поперек крутого склона. Небольшой поворот колес или просто остановка автомобиля могут привести к потере устойчивости автомобиля. Автомобиль может опрокинуться и стать причиной тяжелых травм или летального исхода.

## Движение по воде

- Избегайте движения в глубокой непроточной воде. Это может привести к остановке двигателя или засорению выхлопных труб.
- Если требуется движение по воде, следует остановить автомобиль, включить режим помощи при движении по бездорожью и продолжить движение со скоростью менее 8 км/ч (5 миль в час).
- Двигаясь в воде, не переключайте передачи.

## **⚠ ВНИМАНИЕ**

Двигаться в воде нужно медленно. При слишком быстром движении в моторный отсек может попасть вода, которая намочит систему зажигания, что приведет к резкому останову двигателя.

### Дополнительные условия для движения

- Ознакомьтесь с условиями пересеченной местности до начала движения.
- Соблюдайте особую осторожность и избегайте опасных участков при движении по пересеченной местности.
- При сильном ветре двигайтесь медленно.
- Снижайте скорость на поворотах. Центр тяжести полноприводных автомобилей выше, чем у автомобилей с одноосным приводом. Поэтому при резких разворотах они имеют большую тенденцию к переворачиванию.
- При движении вне дороги всегда крепко держите рулевое колесо.

### ОСТОРОЖНО

При движении вне дороги не беритесь за рулевое колесо изнутри. Вы можете травмировать руки при резком маневре или подскоке рулевого колеса при наезде на какой-либо объект на земле. Также можно потерять управление рулевым колесом, что может привести к тяжелым травмам или летальному исходу.

### Сообщение на ЖК-дисплее

**Transmission hot! Park with engine On [Перегрев трансм.! Остановиться не заглушая мотор]**

Transmission  
hot! Park with  
engine On



OJS058137L

Transmission  
cooled down.  
Resume driving



OJS058138L

- При определенных условиях, например при частых остановках на крутых подъемах, резком ускорении или при других тяжелых условиях вождения (дорога с грязным или песчаным покрытием), температура трансмиссионной жидкости сильно увеличится. В результате может перегреться трансмиссия.
- Если продолжить движение, температура автоматической трансмиссии достигнет критического значения и будет отображено сообщение «Transmission hot! Park with engine On [Перегрев трансм.! Остановиться не заглушая мотор]». При возникновении такой ситуации трансмиссия отключится до охлаждения до нормальной температуры.
- Сообщение будет отображаться до охлаждения трансмиссии.
- В этом случае необходимо остановить автомобиль в безопасном месте с работающим двигателем, задействовать тормоза и установить селектор в положение «P» (парковка) и дождаться охлаждения трансмиссии.
- При отображении сообщения «Transmission cooled down. Resume driving [Трансмиссия охладилась. Продолж. движ.]» движение может быть продолжено.
- По возможности управлять автомобилем следует плавно.

## Меры предосторожности в аварийных ситуациях

### Шины

Автомобиль оборудован колесами определенного типа и размера. Не устанавливайте другие колеса. Это может повлиять на безопасность и характеристики автомобиля, привести к потере управляемости или опрокидыванию, в результате чего возможны серьезные травмы.

Устанавливаемые на замену шины должны иметь одинаковый рисунок протектора, а также одинаковый размер, тип, марку и грузоподъемность. Если автомобиль был оборудован комбинацией шин/дисков, не рекомендованной компанией HYUNDAI для движения по бездорожью, не используйте эти же колеса для движения по скоростным магистралям.

## ⚠ ОСТОРОЖНО

Никогда не включайте двигатель поднятого на домкрате автомобиля, оборудованного постоянным полным приводом. Автомобиль может соскользнуть с домкрата или опрокинуться, отчего могут серьезно пострадать или погибнуть находящиеся рядом люди.

### Буксировка

Для буксировки полноприводных автомобилей необходимо использовать подъемники для колес, колесные тележки или платформы, обеспечивающие подъем всех колес над землей. Подробная информация представлена в разделе «Буксировка» главы 6.

### Динамометрические испытания

Проверка автомобилей с постоянным полным приводом должна выполняться на специальных



динамометрах.

Стенды для проверки автомобилей с приводом на одну ось не годятся для проверки автомобилей с постоянным полным приводом. Если для проверки приходится использовать стенд, предназначенный для автомобилей с приводом на одну ось, выполните следующие действия:

1. Проверьте давление в шинах, рекомендованное для проверяемого автомобиля.
2. Поместите передние колеса на роликовый стенд для проверки спидометра на точность, как показано на рис.
3. Отпустите стояночный тормоз.

4. Поместите задние колеса на временную свободную роликовую опору.

## ⚠ ВНИМАНИЕ

- Запрещается задействовать стояночный тормоз при выполнении испытаний.
- При подъеме автомобиля не задействуйте передние и задние колеса по отдельности. Следует задействовать все четыре колеса.

## ⚠ ОСТОРОЖНО

Не стойте перед автомобилем, если он стоит на стенде и на передаче. Автомобиль может резко двинуться вперед, в результате чего можно серьезно пострадать или погибнуть.

## Снижение риска опрокидывания

Данное многофункциональное пассажирское транспортное средство является автомобилем повышенной проходимости (SUV). Автомобили SUV имеют более высокий дорожный просвет и более узкую колею для обеспечения возможности передвижения в различных условиях бездорожья. Ввиду конструктивных особенностей центр тяжести такого автомобиля выше, чем у других автомобилей. Преимуществом более высокого автомобиля является улучшенная видимость, в результате чего опасности на дороге можно заметить раньше. Такие автомобили не предназначены для совершения виражей на тех же скоростях, что обычные пассажирские автомобили, также как низкопрофильные спортивные автомобили не предназначены для езды в условиях бездорожья. По причине риска настоятельно рекомендуется, чтобы водитель и пассажиры были пристегнуты ремнями безопасности.

В случае опрокидывания вероятность летального исхода для пристегнутого человека выше, чем для пристегнутого ремнем безопасности. Существует ряд мер, которые может предпринять водитель для снижения риска опрокидывания. Если это возможно, избегайте крутых поворотов и резких маневров, не размещайте на крыше автомобиля тяжелый груз, а также ни в коем случае не вносите какие-либо изменения в транспортное средство.

 **ОСТОРОЖНО**

**Опрокидывание**

Как и в случае с другими автомобилями повышенной проходимости (SUV), неправильное управление этим транспортным средством может привести к потере управления, аварии или переворачиванию транспортного средства.

- Внедорожники имеют более высокую вероятность опрокидывания по сравнению с другими типами транспортных средств.
- Конструктивные характеристики (более высокий дорожный просвет, более узкая колея и т. д.) приводят к тому, что центр тяжести на этом автомобиле выше, чем у обычных автомобилей.
- Автомобили SUV не предназначены для поворота на высоких скоростях, как обычные транспортные средства.
- Избегайте крутых поворотов и резких маневров.
- В случае опрокидывания вероятность летального исхода для пристегнутого человека значительно выше, чем для пристегнутого ремнем безопасности. Следите за тем, чтобы все пассажиры внутри автомобиля были пристегнуты надлежащим образом.

 **ОСТОРОЖНО**

Штатные шины автомобиля обеспечивают безопасность поездки и управления. Запрещается использовать шины и колеса другого типа и размера. Это может повлиять на безопасность и характеристики автомобиля и привести к потере управляемости или опрокидыванию, в результате чего возможны серьезные травмы. Устанавливаемые на замену шины должны иметь одинаковый рисунок протектора, а также одинаковый размер, тип, марку и грузоподъемность. Если автомобиль все же был оборудован любой комбинацией шин и колес, предназначенных для движения по бездорожью и не указанных в рекомендациях HYUNDAI, не используйте эти же колеса для езды по скоростным магистралям.

 **ОСТОРОЖНО**

Поднятый на домкрате автомобиль

Когда полноразмерное полноприводное (4WD) транспортное средство поднято на домкрате, запрещается запускать двигатель или проворачивать колеса.

При вращении колеса существует опасность того, что колеса, соприкасающиеся с землей также повернутся, что может привести к тому, что автомобиль сместится вперед или назад и упадет с домкрата.



## ИНТЕГРИРОВАННАЯ СИСТЕМА УПРАВЛЕНИЯ РЕЖИМОМ ВОЖДЕНИЯ (4WD)



OLX2058021

Режим движения можно выбрать в соответствии с предпочтениями водителя или дорожными условиями.

После активизации DRIVE MODE нажать на ручку DRIVE/TERRAIN MODE и повернуть ручку DRIVE MODE для выбора необходимого режима.

Для выбора режима движения по бездорожью необходимо выбрать режим TERRAIN MODE нажатием и поворотом ручки DRIVE/TERRAIN MODE.

Более подробная информация приводится дальше в разделе «Система полного привода (4WD)» настоящей главы.

### DRIVE MODE (режим вождения)



OLX2058022/OLX2058023



OLX2058024/OLX2058025

COMFORT ↔ ECO ↔ SPORT ↔ SMART

- Режим SMART: Режим SMART автоматически выбирает режим движения (ECO ↔ COMFORT ↔ SPORT) в соответствии со стилем вождения водителя.
- Режим COMFORT: Режим COMFORT обеспечивает плавное и комфортабельное качество езды.
- Режим SPORT: Режим SPORT позволяет поддерживать спортивный стиль вождения, обеспечивая устойчивость автомобилю.
- Режим ECO: Режим ECO улучшает эффективность расхода топлива для обеспечения экологичного вождения.

Если установлен режим SMART/COMFORT/SPORT, то при повторном запуске двигателя будет выбран режим COMFORT или ECO. Режим COMFORT продолжит работу, если он был выбран при остановке и запуске двигателя.

Режим Eco продолжит работу, если он был выбран при остановке и запуске двигателя.

## Режим SMART

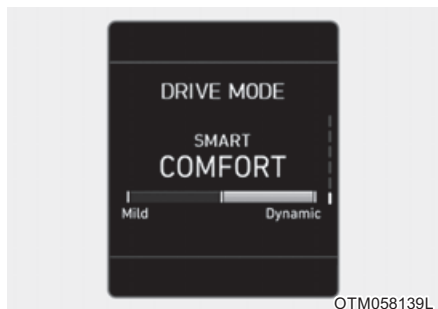

**SMART** В режиме SMART автомобиль выбирает надлежащий режим вождения среди режимов ECO, COMFORT и SPORT, ориентируясь на стиль вождения водителя (т. е. плавный или динамичный) по нажатию на педаль тормоза или управлению рулевым колесом.

- Для активации режима SMART необходимо повернуть ручку DRIVE/TERRAIN MODE. При выборе режима SMART на комбинации приборов включается индикатор.
- Автомобиль возобновляет работу в режиме SMART после перезапуска двигателя.
- Режим SMART автоматически контролирует переключение передач, крутящий момент двигателя в соответствии со стилем вождения водителя.

## **i** Информация

- При плавном вождении в режиме SMART выбирается режим вождения ECO для улучшения расхода топлива. Однако фактический расход топлива может отличаться в зависимости от условий движения (т. е. при движении вверх/вниз по склону, ускорение/замедление автомобиля).
- При динамичном стиле вождения в режиме SMART с резким замедлением и крутыми поворотами автомобиль выбирает режим SPORT. Однако это может негативно сказываться на экономии топлива.

### Различные ситуации вождения, с которыми вы можете столкнуться в режиме вождения SMART

- Если вы плавно нажимаете на педаль акселератора, режим движения автоматически меняется на ECO через определенный период времени (Ваш стиль вождения оценивается как плавный.).
- Если вы резко или часто нажимаете на педаль акселератора, режим вождения через определенный период времени автоматически меняется со SMART ECO на SMART COMFORT.
- Режим вождения автоматически меняется до SMART COMFORT при соблюдении одних и тех же схем управления органами движения, когда автомобиль начинает движение или поднимается вверх по склону под определенным углом. Режим вождения автоматически возвращается к режиму SMART ECO, когда автомобиль начинает двигаться по ровной дороге.
- Режим вождения автоматически меняется до SMART SPORT при резком ускорении или непрерывном управлении рулевым колесом (Ваш стиль вождения оценивается как спортивный.). В этом режиме автомобиль двигается на низкой передаче для обеспечения резкого ускорения/торможения и увеличения эффективности торможения двигателем.
- В режиме SMART SPORT вы можете ощутить эффективность торможения двигателем, даже если отпускаете педаль акселератора. Это происходит потому, что автомобиль остается на низкой передаче определенный период времени в ожидании следующего ускорения. Таким образом, в ситуации обычного вождения это не указывает на наличие неисправности.

- Режим вождения автоматически меняется на SMART SPORT только в ситуациях жесткого вождения. В большинстве обычных ситуаций вождения выбирается режим SMART ECO или SMART COMFORT.

### Ограничения режима SMART

Применение режима SMART может быть ограничено в указанных ниже ситуациях. (В таких ситуациях горит индикатор OFF (ВЫКЛ).)

- Водитель вручную переключает подрулевой переключатель передач: Это приводит к отключению режима SMART. Автомобиль двигается при ручном переключении передач с помощью подрулевого переключателя.

- Активирована функция круиз-контроля: Система круиз-контроля может отключить режим SMART. Если для системы круиз-контроля задана высокая скорость, она начинает управлять скоростью автомобиля и отключает режим SMART. (Режим SMART не отключается автоматически при включении системы круиз-контроля.)
- Температура трансмиссионного масла чрезвычайно низкая или чрезвычайно высокая: Режим SMART можно включить в большинстве обычных ситуаций вождения. Однако чрезвычайно высокая/низкая температура трансмиссионного масла может привести к отключению режима SMART вследствие того, что трансмиссия работает в аномальных условиях.

### Режим SPORT

#### SPORT

В режиме SPORT (спортивный) управление динамикой вождения производится путем автоматического регулирования рулевого усилия, а также логической схемой управления двигателем и трансмиссией для улучшения динамических характеристик.

- Если вращением ручки DRIVE MODE (режим движения) выбран спортивный режим, то загорится сигнализатор SPORT (оранжевого цвета).
- Если двигатель будет остановлен и затем снова запущен, режим движения переключится на COMFORT. При необходимости переключения в режим SPORT (спортивный) это может быть сделано нажатием ручки DRIVE/TERRAIN MODE.

- Если включен режим SPORT:
  - Частота вращения двигателя после отпущания педали акселератора некоторое время остается повышенной
  - Переключение на более высокую передачу при ускорении производится с некоторой задержкой

### **i** Информация

**В СПОРТИВНОМ режиме расход топлива может увеличиться.**

### **Режим ECO**

#### **ECO**

При установке режима движения на ECO логика управления коробкой передач и двигателем переключается на обеспечение максимальной топливной экономичности.

- Если вращением ручки DRIVE/TERRAIN MODE выбран экономичный режим, то загорится сигнализатор ECO (зеленого цвета).
- Если после включения режима ECO двигатель будет остановлен, то после его последующего запуска работа будет продолжена при включенном режиме ECO.

### **i** Информация

**Эффективность расхода топлива зависит от манеры управления автомобилем и дорожных условий.**

### **Если включен режим ECO:**

- Реакция на управление педалью акселератора может быть незначительно снижена при умеренном нажатии на педаль акселератора.
- Эффективность работы кондиционера воздуха может быть ограничена.
- Схема переключения автоматической коробки передач может измениться.
- Шум двигателя может быть более громким.

Приведенные выше ситуации являются нормальными, когда включен режим ECO для улучшения эффективности расхода топлива.

### **Ограничение работы режима ЕСО:**

Если при использовании экономичного режима происходят указанные ниже ситуации, то работа системы будет ограничена, даже если горит индикатор ЕСО (экономичный режим).

- При низкой температуре охлаждающей жидкости:  
Работа системы ограничивается до восстановления рабочих характеристик двигателя.
- При движении на подъем:  
Действие системы будет ограничено для увеличения мощности и крутящего момента двигателя.
- Когда для переключения передач в ручном режиме используется подрулевой переключатель:  
Действие системы будет ограничено, в зависимости от текущего диапазона коробки передач.

## ВСПОМОГАТЕЛЬНАЯ СИСТЕМА ПРЕДОТВРАЩЕНИЯ ЛОБОВОГО СТОЛКНОВЕНИЯ (FCA) (СОВОКУПНОСТЬ ДАТЧИКОВ) (ПРИ НАЛИЧИИ)

### Основные функции

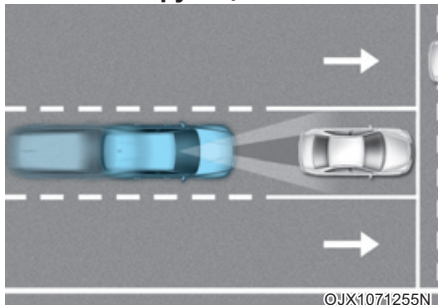

Система помощи по предотвращению переднего столкновения помогает обнаруживать и отслеживать транспортные средства по ходу движения, обнаруживать пешеходов или велосипедистов на проезжей части, а также предупреждает водителя о возможном столкновении с помощью предупреждающего сообщения и звукового оповещения и при необходимости применения экстренного торможения.

### Функция «Junction Turning» (Поворот на перекрестке) (при наличии)

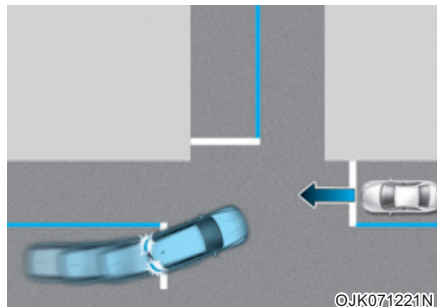

Функция Junction Turning (Поворот на перекрестке) применяет экстренное торможение, чтобы избежать столкновения со встречным транспортным средством, движущимся на соседней полосе, при его повороте на перекрестке налево с включенным сигналом поворота.

### Датчик обнаружения



[1] — камера переднего вида

[2]: передний радар

Смотрите точное расположение датчиков обнаружения на иллюстрации выше.

 **ВНИМАНИЕ**

Для поддержания оптимальных рабочих характеристик датчика обнаружения соблюдайте указанные ниже меры предосторожности:

- Запрещается разбирать датчики обнаружения, а также применять к ним ударное воздействие.
- После замены или ремонта датчика обнаружения рекомендуется проверить автомобиль у официального дилера HYUNDAI.
- Никогда не размещайте какие-либо вспомогательные принадлежности или наклейки на ветровом стекле и не тонируйте ветровое стекло.
- Крайне важно следить за тем, чтобы на камеру переднего вида не попадала вода.

- Запрещено размещать над приборной панелью светоотражающие предметы (например, белую бумагу, зеркало). Любое отражение света может повлиять на правильность работы функции.
- Не помещайте никакие предметы рядом с ветровым стеклом и не размещайте на нем вспомогательные принадлежности. Это может отрицательно сказаться на функции устранения инея и запотевания системы климат-контроля, что, в свою очередь, может вызвать неполадки в работе систем помощи водителю.
- Не размещайте рамку номерного знака или посторонние предметы, например наклейки, пленку или решетки на бампер вблизи крышки переднего радара.

- Всегда содержите передний радар и его крышку в чистоте и не допускайте наличия на них загрязнений.
- Используйте только мягкую ткань для мытья автомобиля. Не следует направлять струю воды под высоким давлением прямо на датчик или крышку датчика.
- Если к радару или рядом с местом его установки будет приложена излишняя сила, система помощи по предотвращению переднего столкновения может не работать корректно, даже если на приборной панели не появляется предупреждающее сообщение. Рекомендуется проверить автомобиль у официального дилера HYUNDAI.



- Для ремонта поврежденной крышки переднего радара используйте только оригинальные запчасти. Не наносите краску на крышку переднего радара.

## Настройки вспомогательной функции предотвращения лобового столкновения (FCA)

### Настройка функций

#### Безопасность впереди

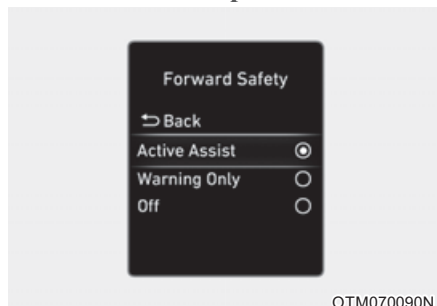

При работающем двигателе в меню «Settings» (Настройки) в разделе «Driver Assistance» (Помощь водителю) → «Forward Safety» (Безопасность впереди) включите или отключите нужные функции.

- Если выбрано «Active Assist» (Активная помощь), система предотвращения лобового столкновения предупредит водителя с помощью сообщения и звукового сигнала в зависимости от уровня риска столкновения. Помощь при торможении будет применяться в зависимости от риска столкновения.

- Если выбрано «Warning Only» (Только предупреждение), система предотвращения лобового столкновения предупредит водителя с помощью сообщения и звукового сигнала в зависимости от уровня риска столкновения. Управление торможением не применяется.

- Если выбрано «Off» (Выкл.), система предотвращения лобового столкновения отключается. На приборной панели загорается аварийный сигнал (⚠).

Водитель может видеть статус системы помощи по предотвращению переднего столкновения в меню «Настройки». Если предупреждающий световой индикатор  продолжает светиться, когда функция предотвращения лобового столкновения включена, рекомендуется проверить автомобиль у официального дилера HYUNDAI.

### ОСТОРОЖНО

При повторном запуске двигателя всегда включается система помощи по предотвращению переднего столкновения («Forward Collision-Avoidance Assist»). Однако, если отключить эту функцию после перезапуска двигателя, водителю следует быть более внимательным и соблюдать правила безопасного управления автомобилем.

### ВНИМАНИЕ

- Если выбран режим «Warning only» (Только предупреждение), функция помощи в торможении не работает.
- Перечень настроек системы «Forward Safety» (Безопасность впереди) включает пункты «Basic function» (Основная функция) и «Junction Turning» (Поворот на перекрестке) (при наличии).

### Информация

Система помощи по предотвращению переднего столкновения (Forward Collision-Avoidance Assist) отключается при нажатии и удержании кнопки отключения ESC в течение более 3 секунд. На приборной панели загорается аварийный сигнал (.

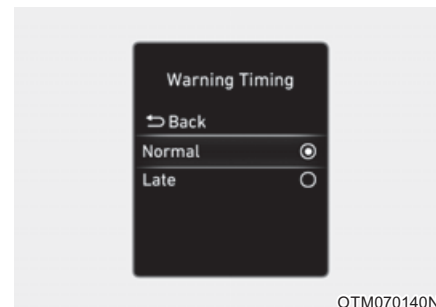

### Время генерирования предупреждения

При работающем двигателе в меню «Settings» (Настройки) выберите пункт «Driver Assistance» (Помощь водителю) → «Warning Timing» (Таймер предупреждений) и настройте первоначальную скорость выдачи предупреждений для вспомогательной функции предотвращения лобового столкновения.

В новом автомобиле для таймера предупреждений установлено значение «Normal» (Обычный). При изменении таймера предупреждений время выдачи предупреждения других систем помощи водителю может измениться.

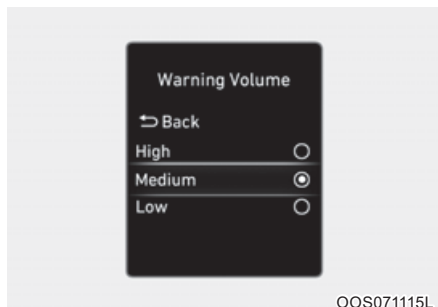

### Громкость предупреждений

При работающем двигателе в меню «Settings» (Настройки) выберите пункт «Driver Assistance» (Помощь водителю) → «Warning Volume» (Громкость предупреждений) и настройте громкость предупреждений для вспомогательной функции предотвращения лобового столкновения, выбрав одно из значений «High» (Высокая), «Medium»

(Средняя) или «Low» (Низкая).

Если изменить громкость предупреждения, громкость предупреждения других систем помощи водителю также может измениться.



### ВНИМАНИЕ

- Настройки таймера и громкости предупреждения относятся ко всем функциям системы помощи по предотвращению переднего столкновения.
- Даже если для таймера предупреждения выбрано значение «Normal» (Обычный), при внезапной остановке движущегося впереди транспортного средства начальное время выдачи предупреждения может быть без задержки.
- Выберите для таймера предупреждений значение «Late» (Позже), если трафик небольшой, а скорость движения низкая.

### **i** Информация

При повторном запуске двигателя для таймера и громкости предупреждения используются последние настройки.

### Работа системы предотвращения лобового столкновения

#### Основные функции

##### Предупреждение и управление

Основная функция вспомогательной системы предотвращения лобового столкновения — предупреждение водителя и управление автомобилем в зависимости от уровня риска столкновения: «Collision warning» (Угроза столкновения), «Emergency braking» (Автоматическое торможение) и «Stopping vehicle and ending brake control» (Остановка автомобиля и отключение системы управления торможением).

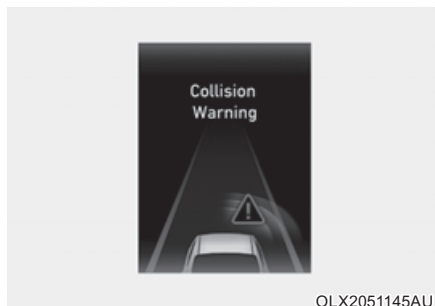

#### Угроза столкновения!

- Чтобы предупредить водителя об опасности столкновения, на приборной панели отображается сообщение «Collision warning» (Угроза столкновения) и звучит звуковое предупреждение.
- При обнаружении движущегося впереди транспортного средства функция работает даже в том случае, если скорость автомобиля находится в пределах 10–160 км/ч (6–100 миль/ч).

- При обнаружении движущегося впереди пешехода или велосипедиста функция работает в том случае, если скорость автомобиля составляет 10–85 км/ч (6–53 миль/ч).
- Если выбрана функция «Active Assist» (Активная помощь), система может применить торможение.

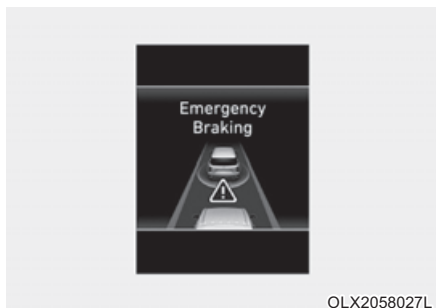

### Аварийное торможение

- Чтобы предупредить водителя об автоматическом аварийном торможении, на приборной панели отобразится сообщение «Emergency Braking» (Аварийное торможение) и будет подан звуковой сигнал.
- При обнаружении движущегося впереди транспортного средства функция работает даже в том случае, если скорость автомобиля находится в пределах 10–80 км/ч (6–50 миль/ч).

- При обнаружении движущегося впереди пешехода или велосипедиста функция работает в том случае, если скорость автомобиля составляет 10–65 км/ч (6–40 миль/ч).
- При возникновении ситуации, требующей экстренного торможения, функция применит максимальное торможение, чтобы избежать столкновения с транспортным средством, пешеходом или велосипедистом.

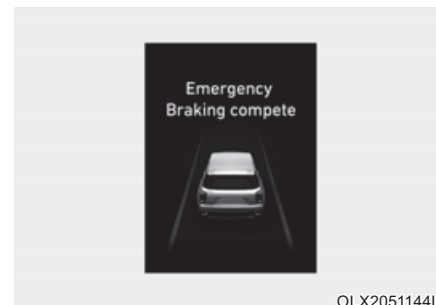

### Остановка автомобиля и отключение системы управления торможением

- При остановке автомобиля из-за экстренного торможения на приборной панели появится предупреждающее сообщение «Drive carefully» (Езжайте аккуратно).
- Для обеспечения безопасности водитель должен немедленно нажать на педаль тормоза и проверить окружающую обстановку.
- Система управления торможением отключится спустя примерно 2 секунды после остановки автомобиля из-за экстренного торможения.

## ОСТОРОЖНО

При использовании системы FCA соблюдайте указанные ниже меры предосторожности.

- Для вашей безопасности измените настройки после парковки автомобиля в безопасном месте.
- Если выбрать «Активная помощь» или «Warning Only» (Только предупреждение) и выключить систему ESC, нажав и удерживая кнопку отключения ESC в течение более 3 секунд, система помощи по предотвращению лобового столкновения автоматически отключается. После этого невозможно будет настроить функцию через меню «Настройки», а на панели будет включен световой индикатор  (это нормальное явление).

Если система ESC выключена с помощью кнопки отключения ESC, для системы помощи по предотвращению лобового столкновения будут использоваться последние настройки.

- Система помощи по предотвращению переднего столкновения срабатывает не во всех ситуациях и не в состоянии предотвратить все столкновения.
- Водитель несет ответственность за управление автомобилем. Не полагайтесь исключительно на систему помощи по предотвращению переднего столкновения. Сохраняйте безопасную дистанцию торможения и при необходимости нажимайте на педаль тормоза для снижения скорости движения или остановки автомобиля.

- Никогда не проверяйте работу системы помощи по предотвращению переднего столкновения на людях, животных, предметах и т. п. Это может привести к серьезным травмам или смерти.
- Система помощи по предотвращению переднего столкновения (Forward Collision-Avoidance Assist) может не работать, если водитель нажимает на педаль тормоза, чтобы избежать столкновения.
- В зависимости от дорожных условий и манеры управления автомобилем, система помощи по предотвращению переднего столкновения может вырабатывать предупреждение для водителя с задержкой или не вырабатывать его вовсе.

- При работающей системе помощи по предотвращению переднего столкновения автомобиль может резко остановиться, что может привести к травмированию пассажиров и перемещению незакрепленных вещей. Всегда пристегивайте ремень безопасности и закрепляйте вещи.
- Если отображается какое-либо предупреждение системы или генерируется звуковое предупреждение, предупреждение системы помощи по предотвращению переднего столкновения может не отображаться, а звуковое предупреждение не генерироваться.
- Звуковое предупреждение системы интеллектуального круиз-контроля можно не услышать в шумной обстановке.

- В зависимости от дорожных условий и ситуации система помощи по предотвращению переднего столкновения (Forward Collision-Avoidance Assist) может отключаться, работать некорректно или включаться без необходимости.

### ОСТОРОЖНО

- Даже при возникновении проблем с системой помощи по предотвращению переднего столкновения базовая тормозная система автомобиля будет работать нормально.
- При экстренном торможении функция управления торможением автоматически отключится, если водитель сильно нажмет на педаль газа или резко повернет рулевое колесо.



### ВНИМАНИЕ

- В зависимости от состояния автомобиля или пешехода перед вами, а также окружающей обстановки рабочий диапазон скорости для вспомогательной функции предотвращения лобового столкновения может сместиться в сторону снижения скорости. В зависимости от скорости система предотвращения лобового столкновения может только выдавать предупреждения или может не работать.
- Система помощи по предотвращению переднего столкновения срабатывает в определенных условиях, оценивая уровень риска на основе состояния встречного транспортного средства, направления движения, скорости и окружающей обстановки.



## **i** Информация

- Если возникает угроза столкновения и примененного водителем торможения недостаточно, функция «Forward Collision-Avoidance Assist» (Вспомогательная функция предотвращения лобового столкновения) может применить дополнительное торможение.
- Отображаемые на приборной панели изображения или цвета могут отличаться в зависимости от комбинации приборов или темы, выбранной на приборной панели.

## Неисправности и ограничения вспомогательной функции предотвращения лобового столкновения

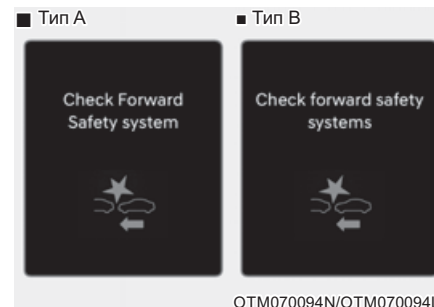
### *Неисправность вспомогательной системы предотвращения лобового столкновения*





Если вспомогательная функция предотвращения лобового столкновения работает неправильно, на экране появится предупреждающее сообщение «Check Forward Safety» (Убедитесь, что обстановка перед автомобилем безопасна), а на панели включатся световые индикаторы  и . Рекомендуется проверить автомобиль у официального дилера HYUNDAI.

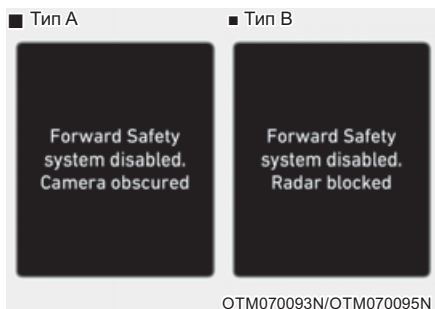

### Отключение вспомогательной системы предотвращения лобового столкновения (FCA)



Если лобовое стекло, на котором расположена камера переднего вида, крышка переднего радара или датчик засыпаны снегом либо залиты дождем, качество обнаружения может снизиться. Кроме того, это может привести к временному ограничению работоспособности или отключению вспомогательной функции предотвращения лобового столкновения (Forward Collision-Avoidance Assist).

В этом случае на приборной панели отобразится сообщение «Forward Safety system(s) disabled. Camera obscured» (Система «Forward Safety» [Безопасность впереди] отключена. Камера загрязнена) или «Forward Safety system(s) disabled. Radar blocked» (Система безопасности впереди отключена. Радар загрязнен) и включатся световые сигналы  и .

Система предотвращения лобового столкновения возобновит свою работу в нормальном режиме после удаления снега, дождевых капель и загрязнений.

Если после очистки (от снега, дождевой воды и прочих загрязнений) система предотвращения лобового столкновения работает некорректно, рекомендуется проверить автомобиль у официального дилера HYUNDAI.

### ОСТОРОЖНО

- Даже если на приборной панели не появляется предупреждающее сообщение, система помощи по предотвращению переднего столкновения может не работать надлежащим образом.
- Система помощи по предотвращению переднего столкновения может работать неправильно на участках (например, пересеченная местность), на которых после запуска двигателя не обнаруживается ни один объект.

**Ограничения  
вспомогательной функции  
предотвращения лобового  
столкновения**

Вспомогательная функция предотвращения лобового столкновения может работать неправильно или непредсказуемо в указанных ниже обстоятельствах.

- Датчик обнаружения либо область вокруг него загрязнена либо повреждена.
- Температура в месте установки камеры переднего вида слишком высокая или слишком низкая.
- Объектив камеры закрыт из-за тонированного, покрытого пленкой или снабженного покрытием лобового стекла, поврежденного стекла или прилипшего к стеклу постороннего предмета (наклейки, насекомого и т. д.).
- Наличие на лобовом стекле остатков влаги или льда.
- Постоянно распыляется жидкость стеклоомывателя, либо включен стеклоочиститель.
- Движение в сильный дождь или в плотном тумане.
- Обзор перед камерой переднего вида затруднен из-за яркого солнечного света.
- Свет от уличных фонарей или от встречного автомобиля отражается на влажной поверхности дороги, например, от луж.
- На приборной панели расположен какой-то предмет.
- Автомобиль буксируют.
- Вокруг слишком ярко.
- Вокруг слишком темно, например в туннеле и т. д.
- Яркость освещения резко меняется, например при въезде в туннель или при выезде из туннеля.
- Яркость освещения низкая, а основные фары выключены либо слабо горят.
- Движение через пар, дым или тень.
- Обнаружена только часть транспортного средства, велосипедиста или пешехода.
- Транспортное средство впереди является автобусом, тяжелым грузовым автомобилем, грузовым автомобилем с багажом нестандартной формы, трейлером и т. п.
- Движущееся впереди транспортное средство не имеет задних фонарей, задние фонари установлены в нестандартном положении и т. п.
- Низкая освещенность снаружи, а задние фонари не включены или недостаточно яркие.
- Задняя часть находящегося впереди автомобиля мала либо автомобиль выглядит необычно, например если автомобиль наклонен, перевернут или повернут боком и т. д.
- Дорожный просвет у движущегося впереди транспортного средства малый или большой.
- Транспортное средство, пешеход или велосипедист внезапно вклинивается (появляется) перед вами.

- Удар или повреждение бампера в месте установки переднего углового радара или смещение переднего радара.
- Температура в месте установки переднего радара слишком высокая или слишком низкая.
- Движение через туннель или по металлическому мосту
- Автомобиль проезжает через пустынную область с редкими транспортными средствами либо постройками (например, пустыню, луг, окраину).
- Автомобиль передвигается в местах, где имеются металлические предметы, например строительные площадки, железная дорога и т. д.
- Близко к автомобилю расположен предмет, отбивающий сильный свет на передний радар, например ограждение, другое транспортное средство и т. д.
- Велосипедист впереди передвигается на велосипеде, сделанном из материала, не отражающего сигнал переднего радара.
- Движущееся впереди транспортное средство обнаружено поздно.
- Между вашим автомобилем и транспортным средством впереди внезапно возникает препятствие.
- Транспортное средство впереди резко перестраивается либо внезапно снижает скорость.
- Движущееся впереди транспортное средство перекошено.
- Движущееся впереди транспортное средство едет быстро или медленно.
- Транспортное средство впереди поворачивает в противоположном направлении от вашего автомобиля, чтобы избежать столкновения.
- Ваш автомобиль медленно изменяет полосу движения, когда впереди движется транспортное средство.
- Снег на поверхности транспортного средства впереди.
- Вы съехали с полосы либо вернулись на нее.
- Неравномерное вождение.
- Вы находитесь на перекрестке с круговым движением, а другого автомобиля не видно.
- Вы постоянно ведете автомобиль по кругу.
- У транспортного средства впереди необычная форма.
- Транспортное средство впереди едет по подъему или по спуску.
- Пешеход или велосипедист не полностью распознается, например, если он наклоняется или идет не в полностью вертикальном положении.
- Пешеход или велосипедист одет в одежду, которая затрудняет его обнаружение.



На иллюстрации выше показано изображение, которое камера переднего вида определит как транспортное средство, пешехода или велосипедиста.

- Пешеход или велосипедист впереди вас движется очень быстро.
- Пешеход или велосипедист впереди вас низкого роста либо передвигается пригнувшись.
- Пешеход или велосипедист впереди вас не в состоянии передвигаться без специальных средств.
- Пешеход или велосипедист впереди вас пересекает направление вашего движения.
- Впереди большая группа пешеходов или велосипедистов.
- Пешеход, велосипедист или мотоциклист носит одежду, которая легко сливается с фоном, что затрудняет его распознавание системой обнаружения камеры.
- Пешехода или велосипедиста сложно распознать, так как он сливается с объектами похожей формы.
- Вы приближаетесь к перекрестку возле пешехода, велосипедиста, дорожного знака, здания и т. д.
- Движение на парковке.
- Движение на платных дорогах, через строительную площадку, немощенную дорогу, частично мощенную дорогу, неровную дорогу, ямы на дороге и т. д.
- Движение на склон либо со склона, по извилистой дороге и т. д.
- Движение по дороге с растущими на обочине деревьями или с уличными фонарями.
- Неблагоприятные дорожные условия вызывают чрезмерную вибрацию автомобиля во время движения.
- Высота автомобиля меняется вследствие большой загрузки, неправильного давления в шинах и т. п.
- Движение по узкой автодороге, сильно заросшей по сторонам деревьями или травой.
- Электромагнитные помехи, например при движении в зоне с сильными радиоволнами либо электрическим шумом.

## ⚠ ОСТОРОЖНО

- Движение по кривой

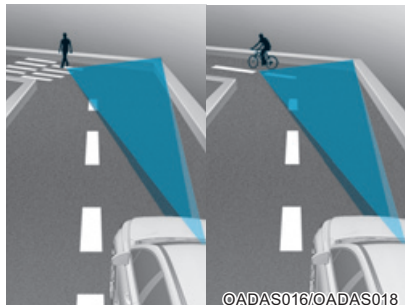
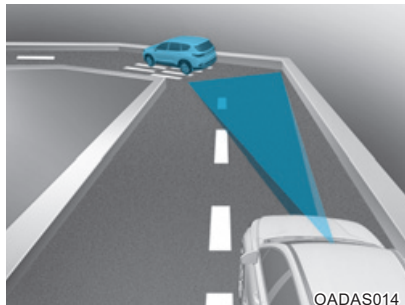

Система помощи по предотвращению переднего столкновения может не обнаружить другие транспортные средства, пешеходов и велосипедистов, находящихся впереди вас на извилистой дороге, рельеф которой отрицательно влияет на эффективность работы датчиков. Это может привести к автоматическому торможению без предупреждения (при необходимости).

При движении по извилистой дороге необходимо поддерживать безопасную дистанцию торможения и при необходимости управлять автомобилем и нажимать на педаль тормоза для снижения скорости движения с целью поддержания безопасной дистанции.

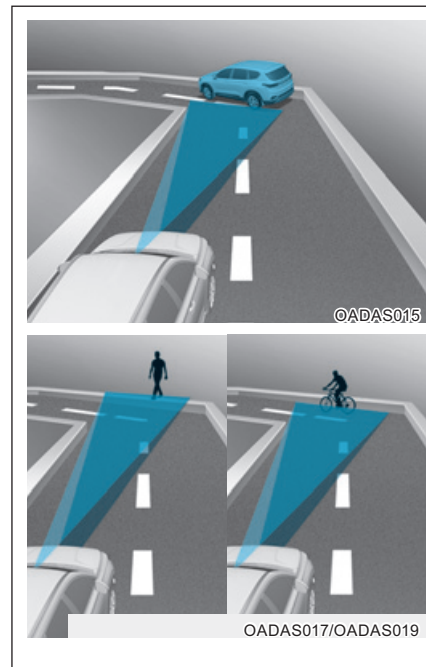

Система помощи по предотвращению переднего столкновения может выявить транспортное средство, пешехода или велосипедиста в соседней полосе или за пределами вашей полосы при движении по извилистой дороге.

В этом случае система предотвращения лобового столкновения может неоправданно выдавать предупреждение водителю и применять торможение. Постоянно следите за условиями дорожного движения вокруг автомобиля.

- Движение на уклоне.



Система помощи по предотвращению переднего столкновения может не обнаружить другие транспортные средства, пешеходов и велосипедистов, находящихся впереди вас на подъеме или спуске, рельеф которых отрицательно влияет на эффективность работы датчиков.

Это может привести к ненужному предупреждению или автоматическому торможению либо отсутствию предупреждения или автоматического торможения, когда это необходимо.

Кроме того, автомобиль может резко снизить скорость, если впереди внезапно будет обнаружено транспортное средство, пешеход или велосипедист.

При движении на подъеме или спуске необходимо постоянно следить за дорожной ситуацией и при необходимости использовать педаль тормоза для снижения скорости с целью поддержания безопасной дистанции.

• Смена полосы движения.

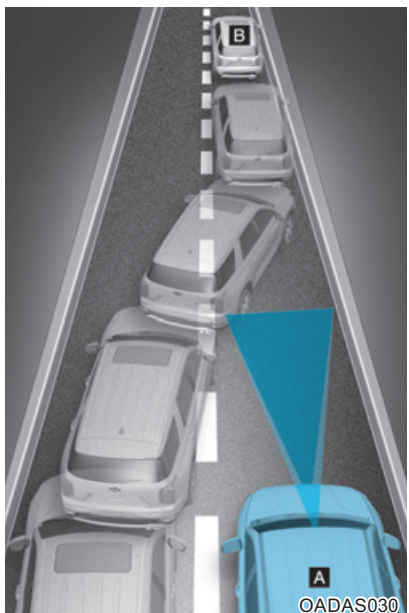

[A]: ваш автомобиль,  
[B]: автомобиль, перемещающийся на другую полосу

После перемещения транспортного средства на вашу полосу с соседней полосы оно не будет обнаружено датчиком, пока не окажется в пределах дальности обнаружения датчика. Система помощи по предотвращению переднего столкновения может не сразу обнаружить транспортное средство, резко меняющее полосу движения. В этом случае необходимо поддерживать безопасную дистанцию торможения и при необходимости управлять автомобилем и нажимать на педаль тормоза для снижения скорости движения с целью поддержания безопасной дистанции.

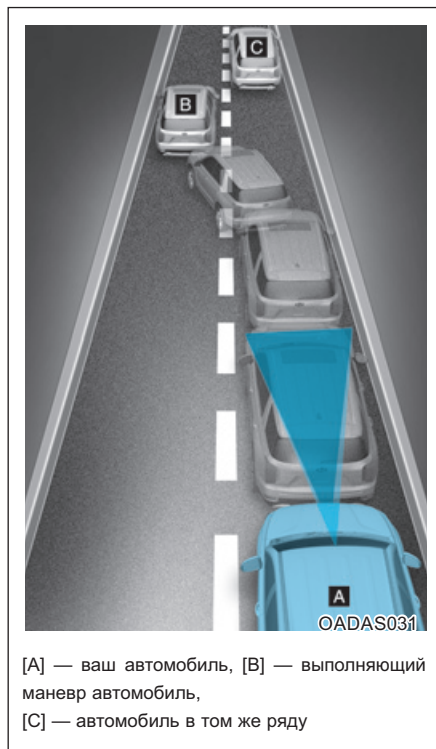

Если впереди идущий автомобиль перестраивается, система помощи по предотвращению переднего столкновения может не определить перестроение мгновенно. В этом случае необходимо поддерживать безопасную дистанцию торможения и при необходимости управлять автомобилем и нажимать на педаль тормоза для снижения скорости движения с целью поддержания безопасной дистанции.

- Обнаружение транспортного средства

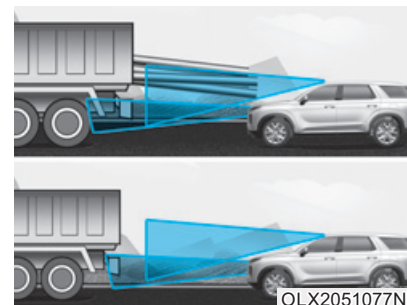

Если впереди идущий автомобиль имеет груз, выступающий сзади за пределы автомобиля, или если автомобиль имеет высокий дорожный просвет, соблюдайте особую осторожность. Система помощи по предотвращению переднего столкновения может не обнаружить груз, выходящий за габариты транспортного средства.



В этих случаях необходимо поддерживать безопасную дистанцию торможения от крайнего объекта и при необходимости управлять автомобилем и нажимать на педаль тормоза для снижения скорости движения с целью поддержания требуемой дистанции.

Система помощи по предотвращению переднего столкновения может выявить транспортное средство, пешехода или велосипедиста в соседней полосе или за пределами вашей полосы при движении по извилистой дороге.

В этом случае система предотвращения лобового столкновения может неоправданно выдавать предупреждение водителю и применять торможение. Постоянно следите за условиями дорожного движения вокруг автомобиля.

## ОСТОРОЖНО

- В случае буксировки прицепа или другого автомобиля рекомендуется отключить систему помощи по предотвращению переднего столкновения по соображениям безопасности.
- Система помощи по предотвращению переднего столкновения включается при обнаружении объектов, по форме или характеристикам схожих с автомобилями, пешеходами и велосипедистами.
- Система помощи по предотвращению переднего столкновения не предназначена для обнаружения велосипедов, мотоциклов и небольших объектов, оборудованных колесами, например чемоданов, магазинных тележек или колясок.

- Система помощи по предотвращению переднего столкновения может работать некорректно под воздействием сильных электромагнитных волн.
- Система помощи по предотвращению переднего столкновения не работает первые 15 секунд после запуска автомобиля или инициализации камеры переднего вида.

## СИСТЕМА ПРЕДУПРЕЖДЕНИЯ ОБ ОПАСНОСТИ СТОЛКНОВЕНИЯ В НЕПРОСМАТРИВАЕМОЙ ЗОНЕ (BCW) (ПРИ НАЛИЧИИ)

Система предупреждения об опасности столкновения в слепой зоне предназначена для обнаружения и отслеживания приближающихся автомобилей в непросматриваемой зоне и предупреждения водителя о возможном столкновении с помощью предупреждающего сообщения и звукового сигнала.

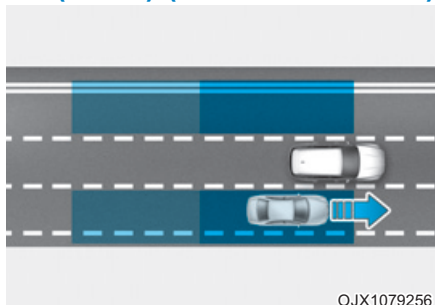

Система предупреждения об опасности столкновения в слепой зоне обнаруживает автомобиль в непросматриваемой зоне и предупреждает об этом водителя.

### ВНИМАНИЕ

Дальность обнаружения зависит от скорости вашего автомобиля. Однако даже если автомобиль находится в непросматриваемой зоне, система может не выдать предупреждение, когда автомобиль движется с высокой скоростью.

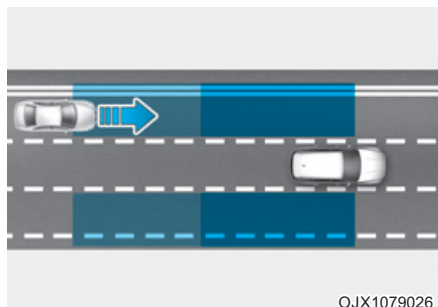

Система предупреждения об опасности столкновения в слепой зоне обнаруживает приближающийся на высокой скорости автомобиль в непросматриваемой зоне и предупреждает об этом водителя.

**⚠ ВНИМАНИЕ**

**Время выдачи предупреждения зависит от скорости автомобиля, приближающегося на высокой скорости.**

**Датчик обнаружения**



[1]: задний угловой радар

Смотрите точное расположение датчика обнаружения на иллюстрации выше.

**⚠ ВНИМАНИЕ**

Для поддержания оптимальных рабочих характеристик датчика обнаружения соблюдайте следующие меры предосторожности:

- Запрещается разбирать задний угловой радар или узел радара, а также применять к нему ударное воздействие.
- В случае замены либо ремонта задних угловых радаров рекомендуется обратиться к официальному дилеру продукции марки HYUNDAI для проведения осмотра автомобиля.

- Если задний угловой датчик или окружающая его область подвергается удару, система контроля мертвых зон может работать некорректно, хотя предупреждающее сообщение и не появляется на приборной панели. Рекомендуется обратиться к официальному дилеру продукции марки HYUNDAI для проверки системы.
- Для ремонта заднего бампера, на котором расположен задний угловой радар, используйте только оригинальные запчасти.
- Не устанавливайте рамки номерного знака или посторонние предметы, например наклейки, пленку или решетки на бампер вблизи заднего углового радара.

- Система может работать некорректно в случае замены бампера, повреждения области вокруг заднего углового радара или нанесения на него лакокрасочного покрытия.
- Наличие установленного прицепа или навесного держателя может привести к некорректной работе заднего углового радара или выходу системы из строя.



### ВНИМАНИЕ

Подробнее о мерах предосторожности, касающихся камеры переднего вида, см. в главе 7 раздела «Вспомогательная система предупреждения о лобовом столкновении (FCA)».

## Настройки системы

Используются для настройки системы

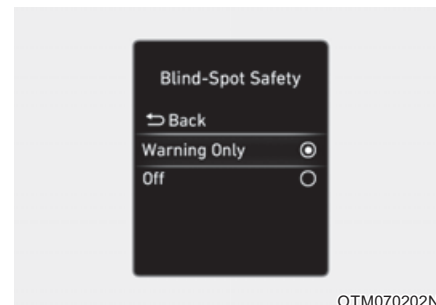

### Мониторинг слепых зон

При работающем двигателе в меню «Settings» (Настройки) в разделе «Driver Assistance» (Помощь водителю) → «Blind-Spot Safety» (Безопасность в слепой зоне) включите или отключите нужные функции.

- Если выбрано «Warning Only» (Только предупреждение), система предупредит водителя с помощью сообщения, звукового сигнала или вибрации рулевого колеса в зависимости от уровня риска столкновения.

- Если выбрать пункт «Off» (Выкл.), система будет выключена.



- При нажатии кнопки BCW при выбранном параметре «Warning only [Только предупреждение]» индикатор на кнопке гаснет и система отключается.
- При нажатии кнопки BCW, когда система отключена, индикатор в кнопке загорается и система включается. В данном случае система возвращается в состояние, в котором она была при отключении двигателя.

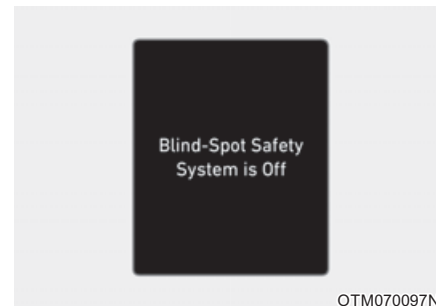

При перезапуске двигателя с выключенной системой на приборной панели появится сообщение «Blind-Spot Safety System is Off» (Система безопасности контроля мертвых зон отключена).

Если вместо значения «Off» (Выкл.) выбрать «Warning Only» (Только предупреждение), сигнальная лампа на наружном зеркале заднего вида будет мигать три секунды.

Кроме того, если двигатель включен и для системы установлено значение «Warning Only» (Только предупреждение), сигнальная лампа на наружном зеркале заднего вида будет мигать три секунды.

## ОСТОРОЖНО

- Если выбран режим «Warning only» (Только предупреждение), функция помощи в торможении не работает.
- Если выбрано значение «Off» (Выкл.), водителю следует быть внимательным и соблюдать правила безопасного управления автомобилем.

### Информация

После повторного запуска двигателя для системы контроля «мертвых» зон используются последние настройки.

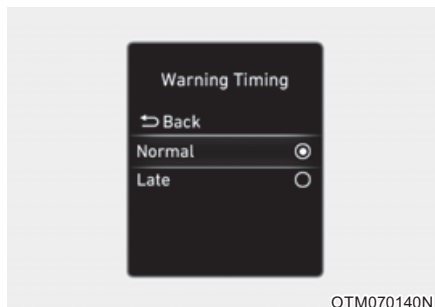

### Таймер предупреждений

При работающем двигателе в меню «Settings» (Настройки) выберите пункт «Driver Assistance» (Помощь водителю) → «Warning Timing» (Таймер предупреждений) и настройте первоначальную скорость выдачи предупреждений для системы безопасности в слепой зоне.

В новом автомобиле для таймера предупреждений установлено значение «Normal» (Обычный). При изменении таймера предупреждений время выдачи предупреждения других систем помощи водителю может измениться.

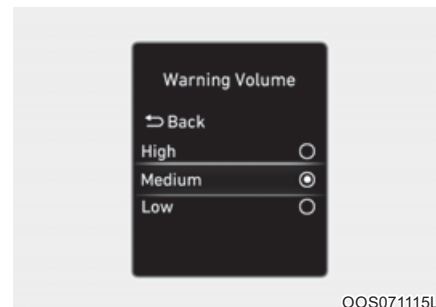

### Громкость предупреждений

При работающем двигателе в меню «Settings» (Настройки) выберите пункт «Driver Assistance» (Помощь водителю) → «Warning Volume» (Громкость предупреждений) и настройте громкость предупреждений для Система предупреждения об опасности столкновения в непросматриваемой зоне, выбрав одно из значений «High» (Высокая), «Medium» (Средняя) или «Low» (Низкая).

Если изменить громкость предупреждения, громкость предупреждения других систем помощи водителю также может измениться.

## ⚠ ВНИМАНИЕ

- Настройки таймера и громкости предупреждения относятся ко всем функциям системы предупреждения об опасности столкновения в слепой зоне.
- Даже если для таймера предупреждения выбрано значение «Normal» (Обычный), когда автомобили приближаются на высокой скорости, начальное время выдачи предупреждения может иметь слишком большую задержку.
- Выберите для таймера предупреждений значение «Late» (Позже), если трафик небольшой, а скорость движения низкая.

## Работа системы

### Предупреждение системы



### Обнаружение автомобилей

- Чтобы предупредить водителя об обнаруженном автомобиле, на наружном зеркале заднего вида и проецируемом на лобовое стекло дисплее загорится сигнальная лампа (при наличии).
- Система работает при условии, что скорость вашего автомобиля выше 30 км/ч, а скорость автомобиля в непросматриваемой зоне выше 10 км/ч.

## Угроза столкновения!

- Система предупреждения об опасности столкновения работает при включении сигнала поворота в направлении обнаруженного автомобиля.
- Чтобы предупредить водителя об опасности столкновения, на наружном зеркале заднего вида и проецируемом на лобовое стекло дисплее будет мигать сигнальная лампа (при наличии). Одновременно будет звучать звуковой сигнал.
- Если сигнал поворота выключен или ваш автомобиль покидает полосу движения, предупреждение об опасности столкновения будет отменено и система вернется в режим обнаружения автомобиля.



## ОСТОРОЖНО

- Дальность обнаружения заднего углового радара определяется стандартной шириной дороги, поэтому на узкой дороге система может обнаружить другие автомобили на соседней полосе и выдать предупреждение. И наоборот, на широкой дороге система может не обнаружить движение автомобиля на соседней полосе и не выдать предупреждение.
- Если горят лампы аварийной сигнализации, система предупреждения об опасности столкновения не работает.

## Информация

Если место водителя находится слева, предупреждение о столкновении может появиться при повороте налево. Соблюдайте надлежащую дистанцию до автомобилей, движущихся в левом ряду. Если место водителя находится справа, предупреждение о столкновении может появиться при повороте направо. Соблюдайте правильную дистанцию с автомобилями, едущими в правом ряду.

## ОСТОРОЖНО

При использовании системы предупреждения об опасности столкновения в слепой зоне должны быть приняты указанные ниже меры.

- Для вашей безопасности измените настройки после парковки автомобиля в безопасном месте.
- Если отображается предупреждение или генерируется звуковой сигнал какой-либо другой системы, сообщение системы контроля «мертвых» зон может не отображаться, а звуковое предупреждение не воспроизводиться.
- Звуковое предупреждение системы контроля «мертвых» зон можно не услышать в шумной обстановке.

- Система контроля «мертвых» зон может вырабатывать предупреждение для водителя с задержкой или не вырабатывать его вовсе в зависимости от дорожных условий и манеры управления автомобилем.
- Водитель должен постоянно осуществлять управление автомобилем. Не следует всецело полагаться на систему безопасности в слепой зоне. Поддерживайте безопасную дистанцию торможения, а в случае необходимости нажимайте на педаль тормоза, чтобы снизить скорость движения или остановить автомобиль.

## Неисправность и ограничения системы

### Неисправность системы

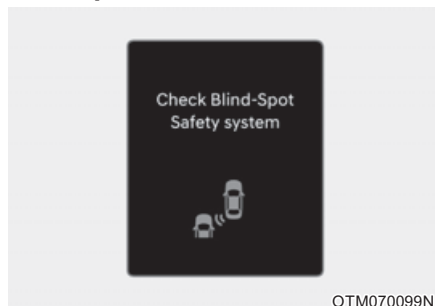

Если система контроля «мертвых» зон не работает надлежащим образом, на приборной панели появится сообщение «Check Blind-Spot Safety system» (Проверить систему контроля мертвых зон), система автоматически отключится или ее действие будет ограничено. Рекомендуется обратиться к официальному дилеру продукции марки Genesis для проверки системы.

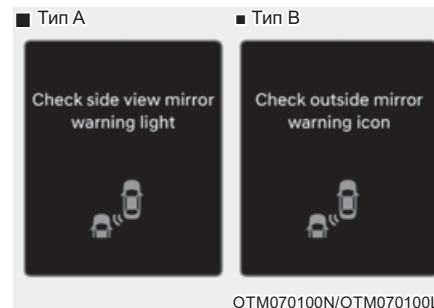

Если сигнальная лампа на наружном зеркале заднего вида не работает должным образом, на приборной панели появится сообщение «Check side view mirror warning light» (Проверить сигнальную лампу на наружном зеркале заднего вида). или «Check outside mirror warning icon» Рекомендуется обратиться к официальному дилеру продукции марки HYUNDAI для проверки системы.

## Система отключена

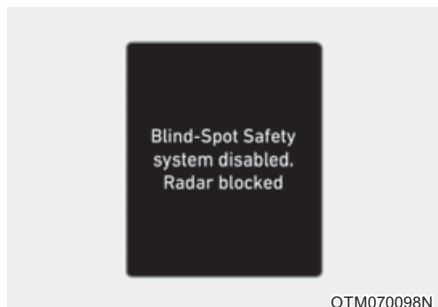

Если поверхность заднего бампера рядом с задним угловым радаром или датчиком покрыта каким-либо веществом, например слоем снега или льда, или на автомобиле установлен прицеп либо навесной держатель, возможно ухудшение качества обнаружения объектов, а также временное ограничение функциональности или отключение системы контроля «мертвых» зон.

В этом случае сообщение «Blind-Spot Safety system disabled. Radar blocked» (Система контроля «мертвых» зон отключена. Радар заблокирован.) появится на приборной панели.

Система будет работать в нормальном режиме после удаления посторонних предметов или прицепа и перезапуска двигателя.

Если после их удаления нормальная работа системы не восстанавливается, рекомендуется обратиться к официальному дилеру продукции марки HYUNDAI для проверки системы.

## ОСТОРОЖНО

- Даже если на приборной панели не появляется предупреждающее сообщение, система контроля «мертвых» зон может не работать надлежащим образом.
- Система безопасности в слепой зоне может функционировать некорректно, если в зоне обнаружения (например, на открытой местности) непосредственно после запуска двигателя не удастся обнаружить никакие объекты или если датчик обнаружения заблокирован посторонним объектом непосредственно после запуска двигателя.



## ВНИМАНИЕ

**Перед установкой трейлера, навесного держателя и т. п. отключите систему контроля «мертвых» зон либо же удалите трейлер, навесной держатель и т. п. для использования системы контроля «мертвых» зон.**

### ***Ограничения системы***

Система безопасности в слепой зоне может работать неправильно либо непредсказуемо в следующих условиях.

- При ненастной погоде, такой как сильный дождь, снегопад и др.
- задний угловой датчик залеплен снегом, грязью, залит дождем и т.д.;
- температура в месте установки заднего углового радара слишком высокая или слишком низкая;
- Движение по развязке автострад (или шоссе).
- Дорожное покрытие (или периферийный грунт) содержит аномальное количество металлических компонентов (например, возможно, вследствие конструкции автострады).
- Возле автомобиля находится фиксированный объект, такой как шумозащитный забор, отбойник, разделитель полос, шлагбаум, уличные фонари, знаки, туннели, стены и т. д. (включая двойную конструкцию).
- Движение на больших открытых пространствах с небольшим количеством автомобилей или объектов (например, по пустыне, лугу, пригороду и т. п.).
- Движение по узкой автодороге, сильно заросшей по сторонам деревьями или травой.
- Движение по мокрой дороге, например через лужи.
- Позади вашего автомобиля на небольшом расстоянии движется другой автомобиль, либо другие автомобили проезжают мимо вас в непосредственной близости.
- Скорость другого транспортного средства очень высока, и оно проезжает возле вас слишком быстро.
- Ваш автомобиль обгоняет другое транспортное средство.
- Ваш автомобиль меняет полосу движения.
- Ваш автомобиль тронулся одновременно с находящимся рядом автомобилем и ускорился.

- Перемещение транспортного средства с соседней полосы на две полосы от вашего автомобиля или перемещение транспортного средства, находящегося на две полосы от вашего автомобиля, на соседнюю полосу.
- Рядом с задним угловым радаром установлен прицеп или крепление для велосипеда.
- На бампере вокруг заднего углового радара находятся посторонние предметы (наклейка, кенгурятник, крепление для велосипеда и т. п.).
- Удар или повреждение бампера в месте установки заднего углового радара или смещение радара.
- Высота автомобиля меняется вследствие большой загрузки, неправильного давления в шинах и т. п.

Система контроля «мертвых» зон может не работать в нормальном режиме или работать непредсказуемо, если обнаружены такие объекты:

- Обнаружен мотоцикл или велосипед.
- Обнаружено транспортное средство, например прицеп-платформа.
- Обнаружено большое транспортное средство, например автобус или грузовой автомобиль.
- Обнаружено движущееся препятствие, такое как пешеход, животное, тележка для покупок или детская коляска.
- Обнаружено низкое транспортное средство, например спортивный автомобиль.

## ВНИМАНИЕ

**Подробнее об ограничениях камеры переднего вида см. в главе 5 раздела «Вспомогательная система предупреждения о лобовом столкновении (FCA)» и «Система удержания полосы (LKA)».**

**⚠ ОСТОРОЖНО**

- Движение по кривой

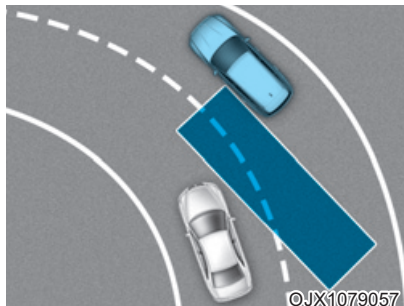

Система контроля «мертвых» зон может работать некорректно при движении по извилистой дороге. Система может не обнаруживать автомобиль на соседней полосе.

Во время вождения будьте внимательны и следите за дорожными условиями.

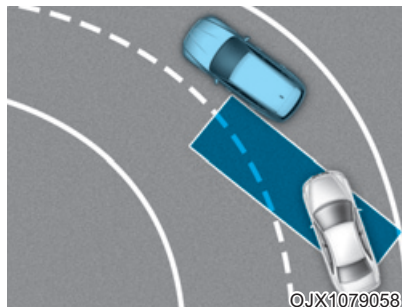

Система контроля «мертвых» зон может работать некорректно при движении по извилистой дороге. Система может распознавать автомобиль, движущийся в той же полосе, что и ваш автомобиль.

Во время вождения будьте внимательны и следите за дорожными условиями.

- Движение в местах соединения или разделения дорог

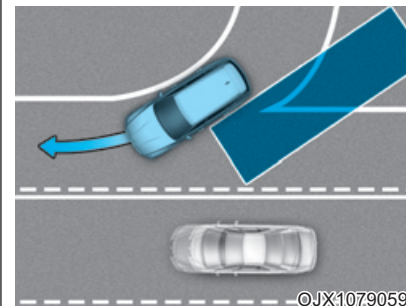

Система контроля «мертвых» зон может работать некорректно при движении в местах соединения или разделения дорог. Система может не обнаруживать автомобиль на соседней полосе.

Во время вождения будьте внимательны и следите за дорожными условиями.

- Движение на уклоне.

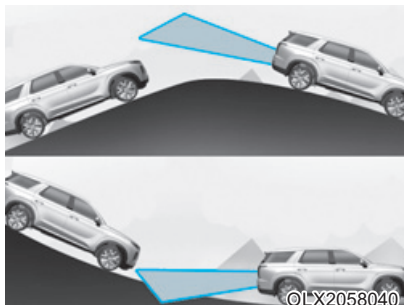

Система контроля «мертвых» зон может работать некорректно при движении на уклоне. Система может не обнаруживать автомобиль на соседней полосе или некорректно обнаружить землю или здание.

Во время вождения будьте внимательны и следите за дорожными условиями.

- Движение в условиях наличия полос на разной высоте

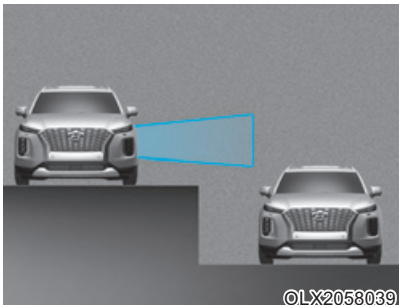

Система контроля «мертвых» зон может работать некорректно при движении в местах, где полосы расположены на разной высоте. Система может не обнаруживать автомобили, движущиеся по дорогам с разной высотой полос (проезды под железнодорожными мостами, разноуровневые дорожные развязки и т. д.).

Во время вождения будьте внимательны и следите за дорожными условиями.

## ⚠ ОСТОРОЖНО

- При буксировке прицепа или другого автомобиля обязательно отключите систему контроля «мертвых» зон.
- Система контроля «мертвых» зон может работать некорректно под воздействием сильных электромагнитных волн.
- Система контроля «мертвых» зон может не работать в течение 15 секунд после запуска автомобиля или после инициализации задних угловых радаров.

## ВСПОМОГАТЕЛЬНАЯ СИСТЕМА ПРЕДОТВРАЩЕНИЯ СТОЛКНОВЕНИЯ В «МЕРТВОЙ» ЗОНЕ (ВСА) (ПРИ НАЛИЧИИ)

Вспомогательная система предотвращения столкновения в слепой зоне предназначена для обнаружения и отслеживания приближающихся автомобилей в непросматриваемой зоне и предупреждения водителя о возможном столкновении с помощью предупреждающего сообщения и звукового сигнала.

Кроме того, если существует риск столкновения при смене полосы движения или выезде с парковки передним ходом, система поможет избежать столкновения, выполняя торможение.

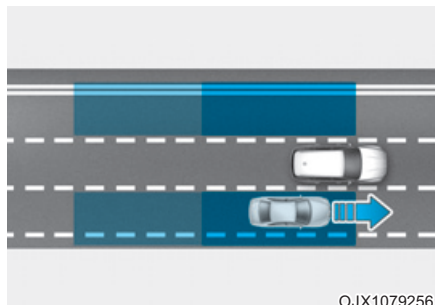

Вспомогательная система предотвращения столкновения в слепой зоне обнаруживает автомобиль в непросматриваемой зоне и предупреждает об этом водителя.



### ВНИМАНИЕ

**Дальность обнаружения зависит от скорости вашего автомобиля. Однако, даже если автомобиль находится в непросматриваемой зоне, система может не выдать предупреждение при движении на высокой скорости.**

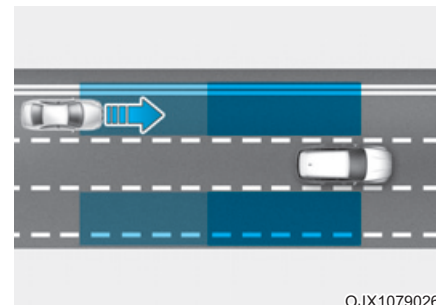

Вспомогательная система предотвращения столкновения в слепой зоне обнаруживает приближающийся на высокой скорости автомобиль в непросматриваемой зоне и предупреждает об этом водителя.



### ВНИМАНИЕ

**Время выдачи предупреждения зависит от скорости автомобиля, приближающегося на высокой скорости.**



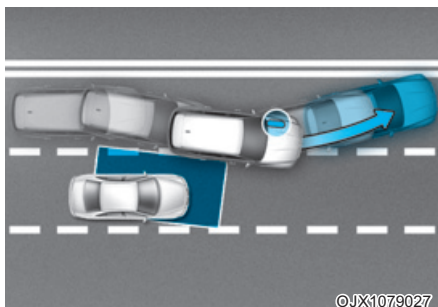

Если при перестроении существует риск столкновения с приближающимся транспортным средством в слепой зоне, система поможет избежать данного столкновения, определяя полосу движения впереди автомобиля и применяя торможение.

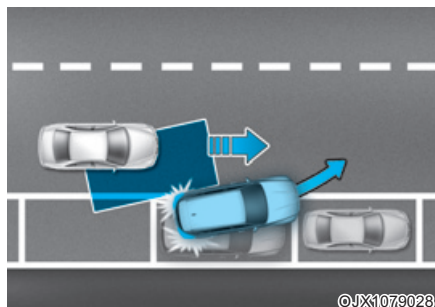

Если система считает, что при выезде с парковки передним ходом существует риск столкновения с приближающимся транспортным средством в слепой зоне, то поможет избежать данного столкновения, применяя торможение.

## Датчик обнаружения



[1]: камера переднего вида, [2]: задний угловой радар

Смотрите точное расположение датчиков обнаружения на иллюстрации выше.

 **ВНИМАНИЕ**

Для поддержания оптимальных рабочих характеристик датчика обнаружения соблюдайте следующие меры предосторожности:

- Запрещается разбирать задний угловой радар или узел радара, а также применять к нему ударное воздействие.
- Если задний угловой датчик или окружающая его область подвергается удару, система контроля мертвых зон может работать некорректно, хотя предупреждающее сообщение и не появляется на приборной панели. Рекомендуется обратиться к официальному дилеру продукции марки HYUNDAI для проверки системы.

- В случае замены либо ремонта задних угловых радаров рекомендуется обратиться к официальному дилеру продукции марки HYUNDAI для проведения осмотра автомобиля.
- Для ремонта заднего бампера, на котором расположен задний угловой радар, используйте только оригинальные запчасти.
- Не устанавливайте рамки номерного знака или посторонние предметы, например наклейки, пленку или решетки на бампер вблизи заднего углового радара.
- Система может работать некорректно в случае замены бампера, повреждения области вокруг заднего углового радара или нанесения на него лакокрасочного покрытия.

- Наличие установленного прицепа или навесного держателя может привести к некорректной работе заднего углового радара или выходу системы из строя.

 **ВНИМАНИЕ**

Подробнее о мерах предосторожности, касающихся камеры переднего вида, см. в главе 7 раздела «Вспомогательная система предупреждения о лобовом столкновении (FCA)».

## Настройки системы

### Используются для настройки системы



### Безопасность в слепой зоне

При работающем двигателе в меню «Settings» (Настройки) в разделе «Driver Assistance» (Помощь водителю) → «Blind-Spot Safety» (Безопасность в слепой зоне) включите или отключите нужные функции.

- Если выбрано «Active Assist» (Активная помощь), система предупредит водителя с помощью сообщения, звукового сигнала и вибрации рулевого колеса, а также активирует управление торможением в зависимости от уровня риска столкновения.

- Если выбрано «Warning Only» (Только предупреждение), система предупредит водителя с помощью сообщения, звукового сигнала или вибрации рулевого колеса в зависимости от уровня риска столкновения. Управление торможением не применяется.

- Если выбрать пункт «Off» (Выкл.), система будет выключена.

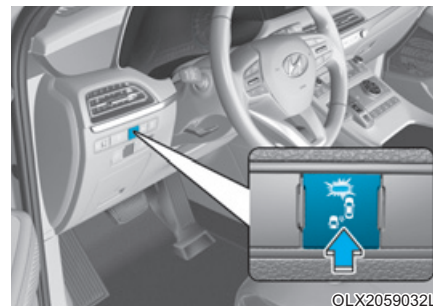

- При нажатии кнопки Вспомогательная система предотвращения столкновения в «мертвой» зоне при выбранном параметре «Active assist [активная помощь]» или «Warning only [только предупреждение]» индикатор на кнопке гаснет и система отключается.

- При нажатии кнопки Вспомогательная система предотвращения столкновения в «мертвой» зоне, когда система отключена, индикатор в кнопке загорается и система включается. В данном случае система возвращается в состояние, в котором она была при отключении двигателя. При первом включении и последующей остановке и запуске двигателя при включенной системе, на наружном зеркале заднего вида загорается световая индикация, которая горит в течение 3 секунд.

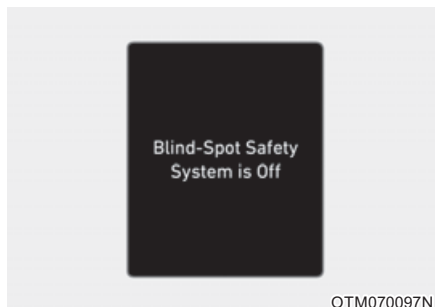

При перезапуске двигателя с выключенной системой на приборной панели появится сообщение «Blind-Spot Safety System is Off» (Система безопасности контроля мертвых зон отключена).

Если вместо значения «Off» (Выкл.) выбрать «Active Assist» (Активная помощь) или «Warning Only» (Только предупреждение), сигнальная лампа на наружном зеркале заднего вида будет мигать три секунды.

Кроме того, если двигатель включен и для системы установлено значение «Active Assist» (Активная помощь) или «Warning Only» (Только предупреждение), сигнальная лампа на наружном зеркале заднего вида будет мигать три секунды.

**⚠ ОСТОРОЖНО**

- Если выбран режим «Warning only» (Только предупреждение), функция помощи в торможении не работает.
- Если выбрано значение «Off» (Выкл.), водителю следует быть внимательным и соблюдать правила безопасного управления автомобилем.

### **i** Информация

После повторного запуска двигателя для системы контроля «мертвых» зон используются последние настройки.

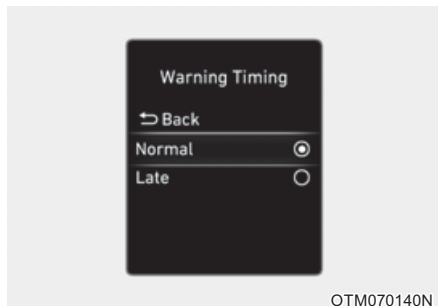

### Таймер предупреждений

При работающем двигателе в меню «Settings» (Настройки) выберите пункт «Driver Assistance» (Помощь водителю) → «Warning Timing» (Таймер предупреждений) и настройте первоначальную скорость выдачи предупреждений для системы безопасности в слепой зоне.

В новом автомобиле для таймера предупреждений установлено значение «Normal» (Обычный). При изменении таймера предупреждений время выдачи предупреждения других систем помощи водителю может измениться.

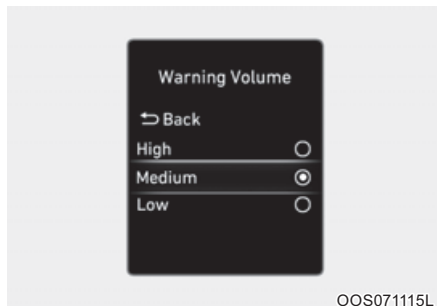

### Громкость предупреждений

При работающем двигателе в меню «Settings» (Настройки) выберите пункт «Driver Assistance» (Помощь водителю) → «Warning Volume» (Громкость предупреждений) и настройте громкость предупреждений для Вспомогательная система предотвращения столкновения в «мертвой» зоне, выбрав одно из значений «High» (Высокая), «Medium» (Средняя) или «Low» (Низкая).

Если изменить громкость предупреждения, громкость предупреждения других систем помощи водителю также может измениться.

## ⚠ ВНИМАНИЕ

- Настройки таймера и громкости предупреждения относятся ко всем функциям системы предупреждения об опасности столкновения в слепой зоне.
- Даже если для таймера предупреждения выбрано значение «Normal» (Обычный), когда автомобили приближаются на высокой скорости, начальное время выдачи предупреждения может иметь слишком большую задержку.
- Выберите для таймера предупреждений значение «Late» (Позже), если трафик небольшой, а скорость движения низкая.

## Работа системы

### Система предупреждения и управления



#### Обнаружение автомобилей

- Чтобы предупредить водителя об обнаруженном автомобиле, на наружном зеркале заднего вида и проецируемом на лобовое стекло дисплее загорится сигнальная лампа (при наличии).
- Система работает при условии, что скорость вашего автомобиля выше 20 км/ч, а скорость автомобиля в непросматриваемой зоне выше 10 км/ч.

#### Угроза столкновения!

- Система предупреждения об опасности столкновения работает при включении сигнала поворота в направлении обнаруженного автомобиля.
- Если в меню «Settings» (Настройки) выбран параметр «Warning Only» (Только предупреждение), система предупреждения об опасности столкновения срабатывает только тогда, когда будет обнаружен автомобиль, приближающийся к полосе в слепой зоне.
- Чтобы предупредить водителя об опасности столкновения, на наружном зеркале заднего вида и проецируемом на лобовое стекло дисплее будет мигать сигнальная лампа (при наличии). Одновременно звучит звуковое предупреждение, и рулевое колесо начнет вибрировать.

- Если сигнал поворота выключен или ваш автомобиль покидает полосу движения, предупреждение об опасности столкновения будет отменено и система вернется в режим обнаружения автомобиля.

### ⚠ ОСТОРОЖНО

- **Дальность обнаружения заднего углового радара определяется стандартной шириной дороги, поэтому на узкой дороге система может обнаружить другие автомобили на соседней полосе и выдать предупреждение. И наоборот, на широкой дороге система может не обнаружить движение автомобиля на соседней полосе и не выдать предупреждение.**
- Если мигают лампы аварийной сигнализации, система предупреждения об опасности столкновения не работает.

## **i** Информация

Если место водителя находится слева, предупреждение о столкновении может появиться при повороте налево. Соблюдайте надлежащую дистанцию до автомобилей, движущихся в левом ряду. Если место водителя находится справа, предупреждение о столкновении может появиться при повороте направо. Соблюдайте правильную дистанцию с автомобилями, едущими в правом ряду.



### Вспомогательная система предотвращения столкновения (при движении)

- Чтобы предупредить водителя об опасности столкновения, на наружном зеркале заднего вида загорится сигнальная лампа, а на приборной панели появится предупреждающее сообщение. Одновременно звучит звуковое предупреждение, на проекционном лобовом стекле дисплея замигает сигнальная лампа (при наличии) и рулевое колесо начнет вибрировать.
- Система работает, когда скорость автомобиля составляет 60~200 км/ч и распознаны обе линии дорожной разметки.

- Чтобы избежать столкновения с транспортным средством в непросматриваемой зоне, применяется система аварийного торможения.

## **!** ОСТОРОЖНО

- Вспомогательная система предотвращения столкновения не срабатывает в таких обстоятельствах:
  - ваш автомобиль перестраивается с определенного расстояния;
  - ваш автомобиль не подвергается риску столкновения;
  - рулевое колесо резко повернули;
  - нажата педаль тормоза;
  - Работает система предотвращения лобового столкновения

- После срабатывания системы или смены полосы движения, необходимо обязательно двигаться к центру полосы. Система не будет работать, если автомобиль не движется по центру полосы.



#### Вспомогательная система предотвращения столкновения (при трогании с места)

- Чтобы предупредить водителя об опасности столкновения, на наружном зеркале заднего вида загорится сигнальная лампа, а на приборной панели появится предупреждающее сообщение. Одновременно звучит звуковое предупреждение, на проецируемом на лобовое стекло дисплее замигает сигнальная лампа (при наличии) и рулевое колесо начнет вибрировать.

- Система работает при условии, что скорость вашего автомобиля ниже 3 км/ч (2 миль/ч), а скорость транспортного средства в слепых зонах выше 5 км/ч (3 миль/ч).
- Чтобы избежать столкновения с транспортным средством в непросматриваемой зоне, применяется система аварийного торможения.





### Остановка автомобиля и отключение системы управления торможением

- При остановке автомобиля из-за экстренного торможения на приборной панели появится предупреждающее сообщение «Drive carefully» (Езжайте аккуратно).

Для обеспечения безопасности водитель должен немедленно нажать на педаль тормоза и проверить окружающую обстановку.

- Система управления торможением отключится спустя примерно 2 секунды после остановки автомобиля из-за экстренного торможения.

## ОСТОРОЖНО

При использовании системы предупреждения об опасности столкновения в слепой зоне должны быть приняты указанные ниже меры.

- Для вашей безопасности измените настройки после парковки автомобиля в безопасном месте.
- Если отображается предупреждающее сообщение или генерируется звуковой сигнал какой-либо другой системы, сообщение системы контроля «мертвых» зон может не отображаться, а звуковое предупреждение не воспроизводиться.
- Звуковое предупреждение системы контроля «мертвых» зон можно не услышать в шумной обстановке.

- Система безопасности в слепой зоне может не сработать, если водитель использует педаль тормоза, чтобы избежать столкновения.
- Включенная система безопасности в слепой зоне автоматически отключится, если водитель сильно нажмет на педаль газа либо резко повернет руль.
- При работающей системе безопасности в слепой зоне автомобиль может резко остановиться, что может привести к травмам пассажиров и перемещению незакрепленных вещей. Всегда пристегивайте ремень безопасности и закрепляйте вещи.
- Даже при возникновении проблем с системой контроля «мертвых» зон базовая тормозная система автомобиля будет работать нормально.

- Система контроля «мертвых» зон срабатывает не во всех ситуациях и не в состоянии предотвратить все столкновения.
- Система контроля «мертвых» зон может вырабатывать предупреждение для водителя с задержкой или не вырабатывать его вовсе в зависимости от дорожных условий и манеры управления автомобилем.
- Водитель должен постоянно осуществлять управление автомобилем. Не следует всецело полагаться на систему безопасности в слепой зоне. Поддерживайте безопасную дистанцию торможения, а в случае необходимости нажимайте на педаль тормоза, чтобы снизить скорость движения или остановить автомобиль.

- Запрещено проверять действие системы безопасности в слепой зоне на людях, животных, предметах и т. д. Это может привести к серьезным травмам или смерти.

**⚠ ОСТОРОЖНО**

Корректность работы системы управления торможением зависит от состояния системы динамической стабилизации (ESC).

Предупреждение останется только, если:

- Включена сигнальная лампа ESC (электронного контроля устойчивости)
- система динамической стабилизации (ESC) выполняет какую-либо функцию.

## Неисправность и ограничения системы

### Неисправность системы

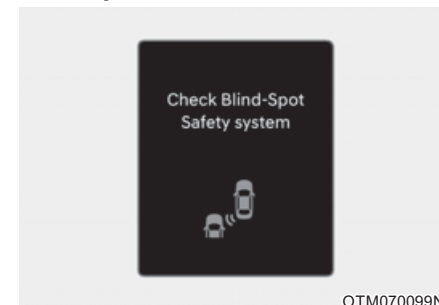

Если система контроля «мертвых» зон не работает надлежащим образом, на приборной панели появится сообщение «Check Blind-Spot Safety system» (Проверить систему контроля мертвых зон), система автоматически отключится или ее действие будет ограничено. Рекомендуется обратиться к официальному дилеру продукции марки HYUNDAI для проверки системы.

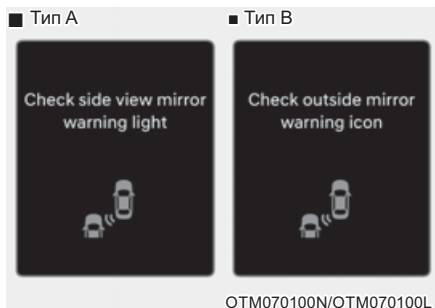

Если сигнальная лампа на наружном зеркале заднего вида не работает должным образом, на приборной панели появится сообщение «Check side view mirror warning light» (Проверить сигнальную лампу на наружном зеркале заднего вида). Рекомендуется обратиться к официальному дилеру продукции марки HYUNDAI для проверки системы.

### Система отключена

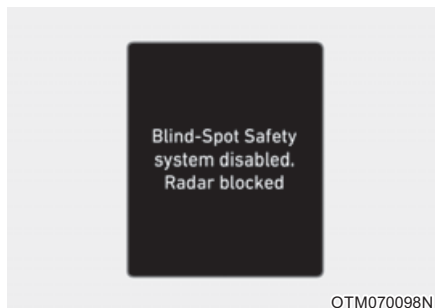

Если поверхность заднего бампера рядом с задним угловым радаром или датчиком покрыта каким-либо веществом, например слоем снега или льда, или на автомобиле установлен прицеп либо навесной держатель, возможно ухудшение качества обнаружения объектов, а также временное ограничение функциональности или отключение системы контроля «мертвых» зон.

В этом случае сообщение «Blind-Spot Safety system disabled. Radar blocked» (Система контроля «мертвых» зон отключена. Радар заблокирован.) появится на приборной панели.

Система будет работать в нормальном режиме после удаления посторонних предметов или прицепа и перезапуска двигателя.

Если после их удаления нормальная работа системы не восстанавливается, рекомендуется обратиться к официальному дилеру продукции марки HYUNDAI для проверки системы.

### **ОСТОРОЖНО**

- Даже если на приборной панели не появляется предупреждающее сообщение, система контроля «мертвых» зон может не работать надлежащим образом.
- Система безопасности в слепой зоне может функционировать некорректно, если в зоне обнаружения (например, на открытой местности) непосредственно после запуска двигателя не удастся обнаружить никакие объекты или если датчик обнаружения заблокирован посторонним объектом непосредственно после запуска двигателя.

### **ВНИМАНИЕ**

Перед установкой трейлера, навесного держателя и т. п. отключите систему контроля «мертвых» зон либо же удалите трейлер, навесной держатель и т. п. для использования системы контроля «мертвых» зон.

### **Ограничения системы**

Система безопасности в слепой зоне может работать неправильно либо непредсказуемо в следующих условиях.

- При ненастной погоде, такой как сильный дождь, снегопад и др.
- задний угловой датчик залеплен снегом, грязью, залит дождем и т.д.;
- температура в месте установки заднего углового радара слишком высокая или слишком низкая;
- Движение по развязке автострад (или шоссе).
- Дорожное покрытие (или периферийный грунт) содержит аномальное количество металлических компонентов (например, возможно, вследствие конструкции автострады).

- Возле автомобиля находится фиксированный объект, такой как шумозащитный забор, отбойник, разделитель полос, шлагбаум, уличные фонари, знаки, туннели, стены и т. д. (включая двойную конструкцию).
- Движение на больших открытых пространствах с небольшим количеством автомобилей или объектов (например, по пустыне, лугу, пригороду и т. п.).
- Движение по узкой автодороге, сильно заросшей по сторонам деревьями или травой.
- Движение по мокрой дороге, например через лужи.
- Позади вашего автомобиля на небольшом расстоянии движется другой автомобиль, либо другие автомобили проезжают мимо вас в непосредственной близости.
- Скорость другого транспортного средства очень высока, и оно проезжает возле вас слишком быстро.
- Ваш автомобиль обгоняет другое транспортное средство.
- Ваш автомобиль меняет полосу движения.
- Ваш автомобиль тронулся одновременно с находящимся рядом автомобилем и ускорился.
- Перемещение транспортного средства с соседней полосы на две полосы от вашего автомобиля или перемещение транспортного средства, находящегося на две полосы от вашего автомобиля, на соседнюю полосу.
- Рядом с задним угловым радаром установлен прицеп или крепление для велосипеда.
- На бампере вокруг заднего углового радара находятся посторонние предметы (наклейка, кенгурятник, крепление для велосипеда и т. п.).
- Удар или повреждение бампера в месте установки заднего углового радара или смещение радара.
- Высота автомобиля меняется вследствие большой загрузки, неправильного давления в шинах и т. п.

Система контроля «мертвых» зон может не работать в нормальном режиме или работать непредсказуемо, если обнаружены такие объекты:

- Обнаружен мотоцикл или велосипед.
- Обнаружено транспортное средство, например прицеп-платформа.
- Обнаружено большое транспортное средство, например автобус или грузовой автомобиль.
- Обнаружено движущееся препятствие, такое как пешеход, животное, тележка для покупок или детская коляска.
- Обнаружено низкое транспортное средство, например спортивный автомобиль.

Система управления торможением может не работать, от водителя требуется внимание в таких обстоятельствах:

- автомобиль сильно вибрирует на ухабистой дороге, неровной дороге или на дорожных «заплатах»;
- движение по скользкой поверхности, на которой имеется снег, лужи, гололед и т. д.;
- давление в шинах низкое, или шина повреждена;
- переделан тормоз;
- автомобиль резко меняет полосу движения.

### ВНИМАНИЕ

Подробнее об ограничениях работы камеры переднего вида см. в главе 5, «Вспомогательная система предотвращения лобового столкновения (FCA)» и «Система удержания полосы (LKA)».

### ОСТОРОЖНО

#### • Движение по кривой

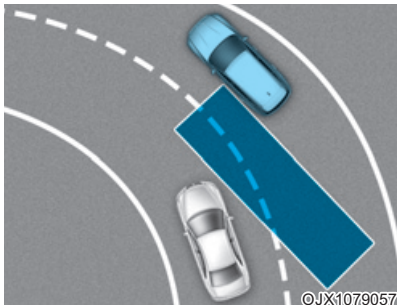

Система контроля «мертвых» зон может работать некорректно при движении по извилистой дороге. Система может не обнаруживать автомобиль на соседней полосе.

Во время вождения будьте внимательны и следите за дорожными условиями.

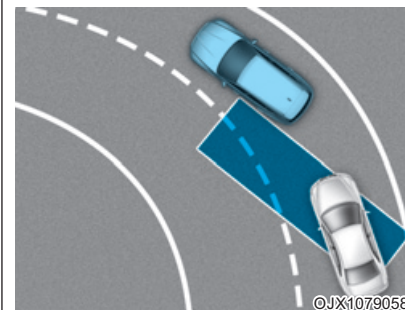

Система контроля «мертвых» зон может работать некорректно при движении по извилистой дороге. Система может распознавать автомобиль, движущийся в той же полосе, что и ваш автомобиль.

Во время вождения будьте внимательны и следите за дорожными условиями.

- Движение в местах соединения или разделения дорог

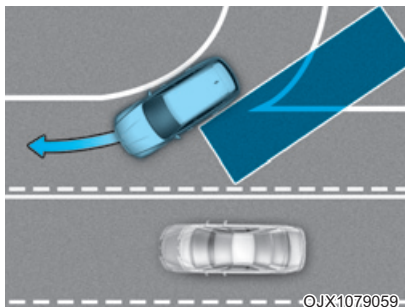

Система контроля «мертвых» зон может работать некорректно при движении в местах соединения или разделения дорог. Система может не обнаруживать автомобиль на соседней полосе.

Во время вождения будьте внимательны и следите за дорожными условиями.

- Движение на уклоне.

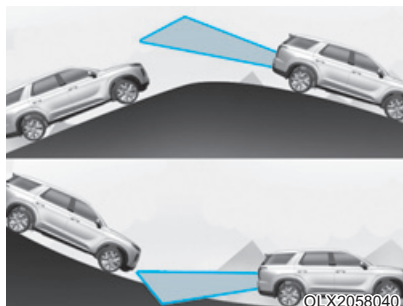

Система контроля «мертвых» зон может работать некорректно при движении на уклоне. Система может не обнаруживать автомобиль на соседней полосе или некорректно обнаружить землю или здание.

Во время вождения будьте внимательны и следите за дорожными условиями.

- Движение в условиях наличия полос на разной высоте

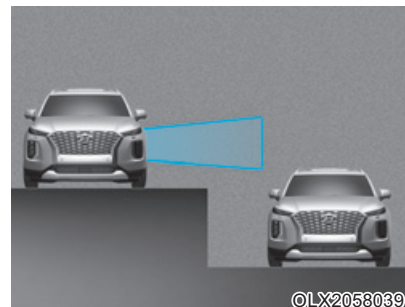

Система контроля «мертвых» зон может работать некорректно при движении в местах, где полосы расположены на разной высоте. Система может не обнаруживать автомобили, движущиеся по дорогам с разной высотой полос (проезды под железнодорожными мостами, разноуровневые дорожные развязки и т. д.).

Во время вождения будьте внимательны и следите за дорожными условиями.

5-123

 **ОСТОРОЖНО**

- При буксировке прицепа или другого автомобиля обязательно отключите систему контроля «мертвых» зон.
- Система контроля «мертвых» зон может работать некорректно под воздействием сильных электромагнитных волн.
- Система контроля «мертвых» зон может не работать в течение 15 секунд после запуска автомобиля или после инициализации камеры переднего вида или задних угловых радаров.



## СИСТЕМА ОПОВЕЩЕНИЯ ОБ ОБЪЕКТАХ, ДВИЖУЩИХСЯ В ПОПЕРЕЧНОМ НАПРАВЛЕНИИ СЗАДИ АВТОМОБИЛЯ (RSCW) (ПРИ НАЛИЧИИ)

Система оповещения об объектах, движущихся в поперечном направлении сзади автомобиля, предназначена для обнаружения и отслеживания транспортных средств, приближающихся слева и справа, при движении автомобиля задним ходом и предупреждения водителя о неизбежном столкновении с помощью предупреждающего сообщения и звукового сигнала.

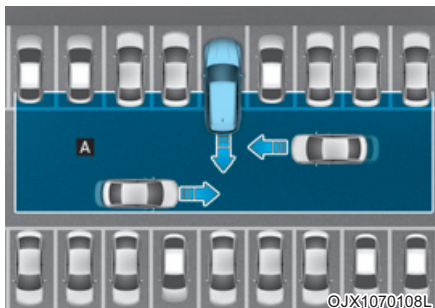

[A] — рабочий диапазон системы оповещения об объектах, движущихся в поперечном направлении сзади автомобиля



### ВНИМАНИЕ

**Время выдачи предупреждения зависит от скорости приближающегося транспортного средства.**

### **i** Информация

Система оповещения об объектах, движущихся в поперечном направлении сзади автомобиля далее называется «Система обеспечения безопасности при пересеченном движении сзади».

## Датчик обнаружения



[1]: задний угловой радар

Смотрите точное расположение датчика обнаружения на иллюстрации выше.

### ВНИМАНИЕ

Подробнее о мерах предосторожности, касающихся заднего углового радара см. в разделе «Система предупреждения об опасности столкновения в слепой зоне (BCW)» главы 5.

## Настройки системы

Используются для настройки системы



### Обеспечение безопасности при пересеченном движении сзади

При работающем двигателе в меню «Settings» (Настройки) установите флажок «Driver Assistance» (Помощь водителю) → «Parking Safety» (Безопасность парковки) → «Rear Cross-Traffic Safety» (Безопасность при пересеченном движении сзади), чтобы включить систему обеспечения безопасности при пересеченном движении сзади, или снимите флажок, чтобы отключить эту систему.

### ОСТОРОЖНО

Даже при перезапуске двигателя система безопасности при пересеченном движении сзади включается всегда. Однако, если отключить эту функцию после перезапуска двигателя, водителю следует быть более внимательным и соблюдать правила безопасного управления автомобилем.

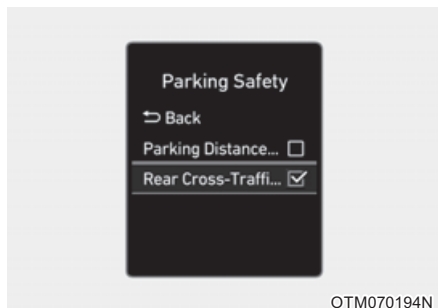

### Таймер предупреждений

При работающем двигателе в меню «Settings» (Настройки) выберите пункт «Driver Assistance» (Помощь водителю) → «Warning Timing» (Таймер предупреждений) и настройте первоначальную скорость выдачи предупреждений для системы обеспечения безопасности при пересеченном движении сзади.

В новом автомобиле для таймера предупреждений установлено значение «Normal» (Обычный). При изменении таймера предупреждений время выдачи предупреждения других систем помощи водителю может измениться.

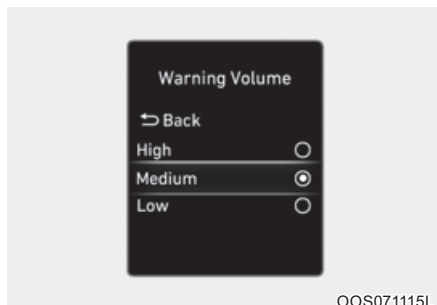

### Громкость предупреждений

При работающем двигателе в меню

«Settings» (Настройки) выберите пункт «Driver Assistance» (Помощь водителю) → «Warning Volume» (Громкость предупреждений) и настройте громкость предупреждений Система оповещения об объектах, движущихся в поперечном направлении сзади автомобиля, выбрав одно из значений «High» (Высокая), «Medium» (Средняя) или «Low» (Низкая).

Если изменить громкость предупреждения, громкость предупреждения других систем помощи водителю также может измениться.

## ВНИМАНИЕ

- Настройки таймера и громкости предупреждения относятся ко всем функциям системы безопасности при пересеченном движении сзади.
- Даже если для таймера предупреждения выбрано значение «Normal» (Обычный), когда автомобили слева и справа приближаются на высокой скорости, начальное время выдачи предупреждения может иметь слишком большую задержку.
- Выберите для таймера предупреждений значение «Late» (Позже), если трафик небольшой, а скорость движения низкая.

### **i** Информация

При повторном запуске двигателя для таймера и громкости предупреждения используются последние настройки.

### Работа системы

#### **Предупреждение системы**

Система обеспечения безопасности при пересеченном движении сзади предупредит водителя о неизбежном столкновении.

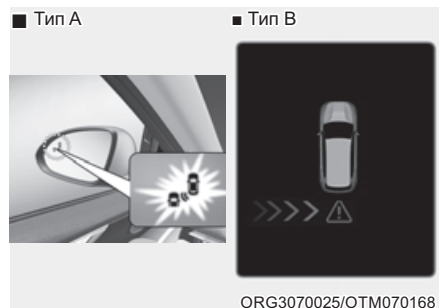

### Угроза столкновения!

- Чтобы предупредить водителя о приближающемся транспортном средстве сзади с левой/правой стороны, индикатор на наружном зеркале заднего вида будет мигать, а на приборной панели появится предупреждение. Одновременно звучит звуковое предупреждение, и рулевое колесо начнет вибрировать. Если включена камера заднего вида, на экране информационно-развлекательной системы появится предупреждение.

- Система работает при соблюдении всех следующих условий:
  - рычаг коробки передач переключен в положение «R» (задний ход);
  - скорость автомобиля ниже 8 км/ч (5 миль/ч);
  - приближающееся транспортное средство находится на расстоянии примерно 25 м слева или справа от вашего автомобиля;
  - скорость приближающегося слева или справа транспортного средства выше 5 км/ч.

### Информация

Если выполняются условия работы системы, при приближении транспортного средства слева или справа отобразится предупреждение, даже если скорость вашего автомобиля составляет 0 км/ч.

## ОСТОРОЖНО

При использовании системы обеспечения безопасности при пересеченном движении сзади необходимо принять указанные ниже меры предосторожности.

- Для вашей безопасности измените настройки после парковки автомобиля в безопасном месте.
- Если отображается предупреждение или генерируется звуковой сигнал какой-либо другой системы, сообщение системы обеспечения безопасности при пересеченном движении сзади может не отображаться, а звуковое предупреждение не воспроизводиться.

- Звуковое предупреждение системы безопасности при пересеченном движении сзади можно не услышать в шумной обстановке.
- Система безопасности при пересеченном движении сзади может вырабатывать предупреждение для водителя с задержкой или не вырабатывать его вовсе в зависимости от дорожных условий и манеры управления автомобилем.
- Водитель несет ответственность за управление автомобилем. Не полагайтесь исключительно на систему безопасности при пересечении перекрестков. Сохраняйте безопасную дистанцию торможения и при необходимости нажимайте на педаль тормоза для снижения скорости движения или остановки автомобиля.

## Неисправность и ограничения системы

### Неисправность системы

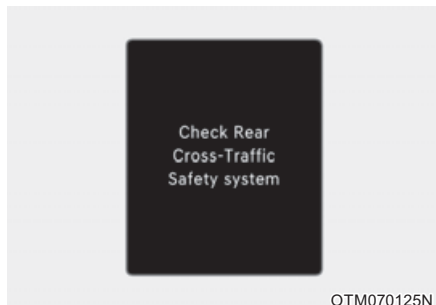

Если система обеспечения безопасности при пересеченном движении сзади не работает надлежащим образом, на приборной панели появится сообщение «Check Rear Cross-Traffic Safety system» (Проверить системы безопасности для пересеченного движения сзади) и система автоматически отключится или ее действие будет ограничено. Рекомендуется обратиться к официальному дилеру продукции марки HYUNDAI для проверки системы.

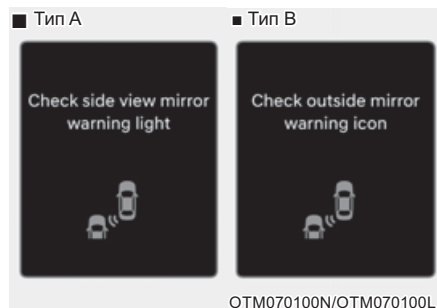

Если сигнальная лампа на наружном зеркале заднего вида не работает должным образом, на приборной панели появится сообщение «Check side view mirror warning light» (Проверить сигнальную лампу на наружном зеркале заднего вида). или «Check outside mirror warning icon» [Проверьте предупреждающий значок на наружном зеркале заднего вида]. Рекомендуется обратиться к официальному дилеру продукции марки HYUNDAI для проверки системы.

### Система отключена

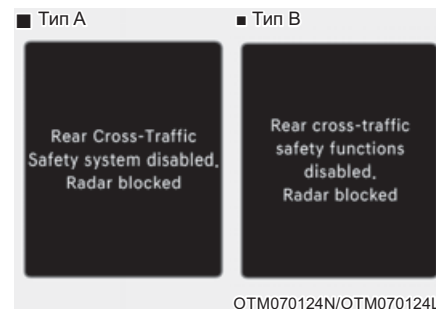

Если поверхность заднего бампера рядом с задним угловым радаром или датчиком покрыта каким-либо веществом, например слоем снега или льда, или на автомобиле установлен прицеп либо навесной держатель, возможно ухудшение качества обнаружения объектов, а также временное ограничение функциональности или отключение системы обеспечения безопасности при пересеченном движении сзади.

В этом случае сообщение «Rear Cross-Traffic Safety system disabled. Radar blocked» (Система обеспечения безопасности при пересеченном движении сзади отключена. Радар заблокирован.) или «Rear cross-traffic safety functions disabled. Radar blocked» (Функции обеспечения безопасности при пересеченном движении сзади отключены. Радар загрязнен). появится на приборной панели.

Система возобновит свою работу в нормальном режиме после того, как загрязнения, трейлер и т. п. будут удалены.

Если после их удаления нормальная работа системы не восстанавливается, рекомендуется обратиться к официальному дилеру продукции марки HYUNDAI для проверки системы.

**⚠ ОСТОРОЖНО**

- **Даже если на приборной панели не появляется предупреждающее сообщение, система обеспечения безопасности при пересеченном движении сзади может работать некорректно.**
- **Система обеспечения безопасности при пересеченном движении сзади может работать некорректно на участках (например, открытая местность), на которых после включения двигателя не обнаруживается ни один объект.**

**⚠ ВНИМАНИЕ**

**Перед установкой трейлера, навесного держателя и т.п. отключите систему «Rear Cross-Traffic Safety» (Безопасность при пересеченном движении сзади) либо же отсоедините трейлер, навесной держатель и т.п. для использования данной системы.**

**Ограничения системы**

Система обеспечения безопасности при пересечении перекрестков может работать неправильно либо непредсказуемо в следующих условиях:

- выезд с участков с густой растительностью;
- выезд с мокрых участков дорог;
- скорость приближающегося транспортного средства высокая или низкая.

**⚠ ВНИМАНИЕ**

Подробнее об ограничениях, касающихся заднего углового радара, см. в разделе «Система предупреждения об опасности столкновения в слепой зоне (BCW)» главы 5.

**⚠ ОСТОРОЖНО**

- Движение рядом с транспортным средством или строительной конструкцией

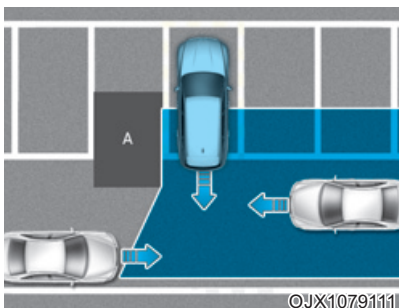

[A] — строительная конструкция

Система обеспечения безопасности при пересеченном движении сзади будет ограничена при движении рядом с транспортным средством или строительной конструкцией и может не обнаружить транспортное средство, приближающееся слева и справа.

В этом случае система может не предупредить водителя, когда это будет необходимо.

Всегда следите за окружающей обстановкой при движении задним ходом.



- Движение в сложном паркинге

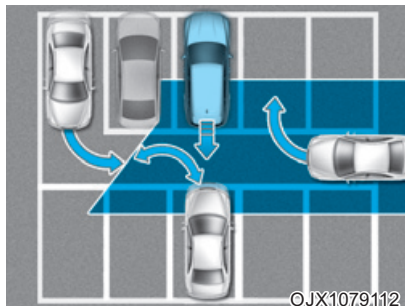

Система обеспечения безопасности при пересеченном движении сзади может обнаруживать транспортные средства, паркующиеся рядом с вашим автомобилем или отъезжающие от него (например, если транспортное средство, находящееся рядом с вашим автомобилем, отъезжает, паркуется или выезжает в область позади

вашего автомобиля или если транспортное средство приближается к вашему автомобилю, выполняющему поворот, и т. п.). В этом случае система может без необходимости предупредить водителя. Всегда следите за окружающей обстановкой при движении задним ходом.

- Парковка автомобиля в диагональном направлении

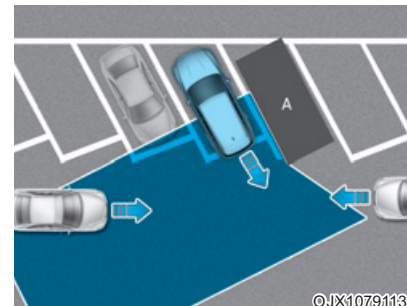

[A] — транспортное средство

Система обеспечения безопасности при пересеченном движении сзади может быть ограничена при движении задним ходом в диагональном направлении и не обнаружить транспортное средство, приближающееся слева и справа. В этом случае система может не предупредить водителя, когда это будет необходимо.

**Всегда следите за окружающей обстановкой при движении задним ходом.**

- **Автомобиль находится на уклоне или рядом с ним**

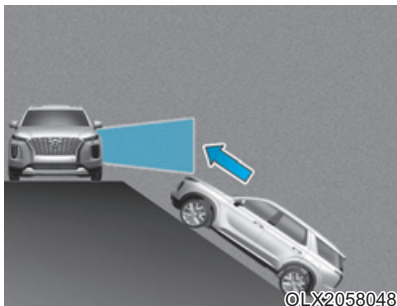

**Система обеспечения безопасности при пересеченном движении сзади может быть ограничена при движении автомобиля на подъеме или спуске (или рядом с ними) и может не обнаружить транспортное средство, приближающееся слева и справа. В этом случае система может не предупредить водителя, когда это будет необходимо.**

**Всегда следите за окружающей обстановкой при движении задним ходом.**

- Подъезд к парковочному месту со строительной конструкцией

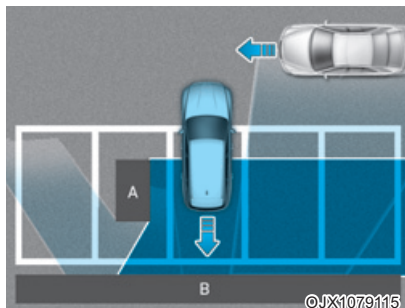

[A] — строительная конструкция, [B] — стена

Система обеспечения безопасности при пересеченном движении сзади может обнаруживать транспортные средства, проезжающие сзади перед вами, когда вы паркуетесь задним ходом на парковочное место со стеной или строительной конструкцией в тыльной или боковой области.

В этом случае система может без необходимости предупредить водителя.

Всегда следите за окружающей обстановкой при

- Парковка автомобиля задним ходом

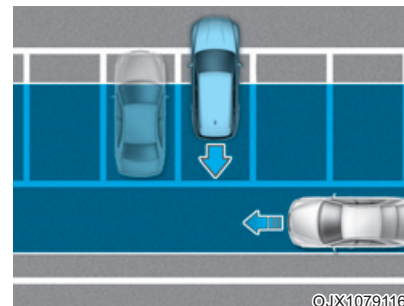

Система обеспечения безопасности при пересеченном движении сзади может обнаруживать транспортные средства, проезжающие сзади вас, когда вы паркуетесь задним ходом на парковочное место. В этом случае система может без необходимости предупредить водителя.

Всегда следите за окружающей обстановкой при движении задним ходом.

 **ОСТОРОЖНО**

- Система обеспечения безопасности при пересеченном движении сзади может работать некорректно под воздействием сильных электромагнитных волн.
- Система безопасности при пересеченном движении сзади может не работать в течение 3 секунд после запуска автомобиля или после инициализации задних угловых радаров.

## СИСТЕМА ПРЕДУПРЕЖДЕНИЯ СТОЛКНОВЕНИЙ С ОБЪЕКТАМИ, ДВИЖУЩИМИСЯ В ПОПЕРЕЧНОМ НАПРАВЛЕНИИ СЗАДИ АВТОМОБИЛЯ (RCSA) (ПРИ НАЛИЧИИ)

Система оповещения об объектах, движущихся в поперечном направлении сзади автомобиля, предназначена для обнаружения и отслеживания транспортных средств, приближающихся слева и справа при движении автомобиля задним ходом и предупреждения водителя о неизбежном столкновении с помощью предупреждающего сообщения и звукового сигнала. Кроме того, она помогает при торможении, предотвращая столкновение.

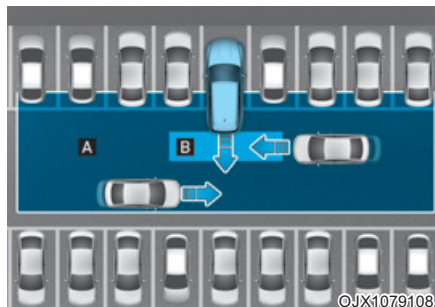

- [A] — рабочий диапазон системы оповещения об объектах, движущихся в поперечном направлении сзади автомобиля ,
- [B] — рабочий диапазон системы предупреждения столкновений с объектами, движущимися в поперечном направлении сзади автомобиля



### ВНИМАНИЕ

**Время выдачи предупреждения зависит от скорости приближающегося транспортного средства.**

### **i** Информация

Система оповещения об объектах, движущихся в поперечном направлении сзади автомобиля, и система предупреждения столкновений такими объектами далее называются «Система обеспечения безопасности при пересеченном движении сзади».

## Датчик обнаружения



[1]: задний угловой радар

Смотрите точное расположение датчиков обнаружения на иллюстрации выше.

### ВНИМАНИЕ

**Подробнее о мерах предосторожности, касающихся заднего углового радара, см. в главе 5 раздела «Вспомогательная система предотвращения столкновения в «мертвой» зоне (BCA)».**

## Настройки системы

*Используются для настройки системы*

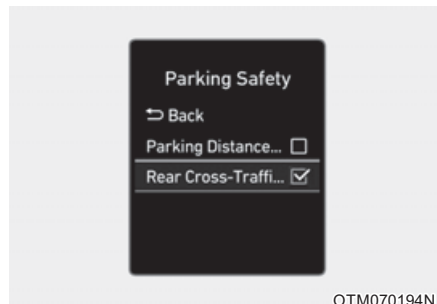

### Обеспечение безопасности при пересеченном движении сзади

При работающем двигателе в меню «Settings» (Настройки) установите флажок «Driver Assistance» (Помощь водителю) → «Parking Safety» (Безопасность парковки) → «Rear Cross-Traffic Safety» (Безопасность при пересеченном движении сзади), чтобы включить систему обеспечения безопасности при пересеченном движении сзади, или снимите флажок, чтобы отключить эту систему.

### ОСТОРОЖНО

Даже при перезапуске двигателя система безопасности при пересеченном движении сзади включается всегда. Однако, если отключить эту функцию после перезапуска двигателя, водителю следует быть более внимательным и соблюдать правила безопасного управления автомобилем.

### Информация

Настройки для системы обеспечения безопасности при пересеченном движении включают настройки системы оповещения об объектах, движущихся в поперечном направлении сзади автомобиля, и системы предупреждения столкновений с такими объектами.

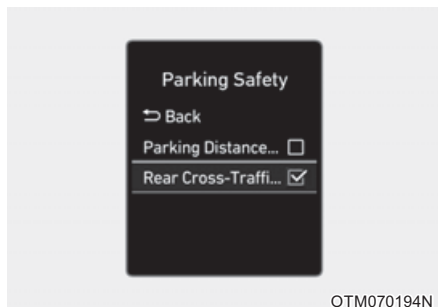

### Таймер предупреждений

При работающем двигателе в меню «Settings» (Настройки) выберите пункт «Driver Assistance» (Помощь водителю) → «Warning Timing» (Таймер предупреждений) и настройте первоначальную скорость выдачи предупреждений для системы обеспечения безопасности при пересеченном движении сзади.

В новом автомобиле для таймера предупреждений установлено значение «Normal» (Обычный). При изменении таймера предупреждений время выдачи предупреждения других систем помощи водителю может измениться.

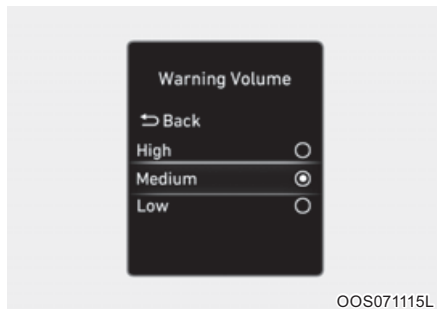

### Громкость предупреждений

При работающем двигателе в меню

«Settings» (Настройки) выберите пункт «Driver Assistance» (Помощь водителю) → «Warning Volume» (Громкость предупреждений) и настройте громкость предупреждений для Система предупреждения столкновений с объектами, движущимися в поперечном направлении сзади автомобиля, выбрав одно из значений «High» (Высокая), «Medium» (Средняя) или «Low» (Низкая).

Если изменить громкость предупреждения, громкость предупреждения других систем помощи водителю также может измениться.

## ⚠ ВНИМАНИЕ

- Настройки таймера и громкости предупреждения относятся ко всем функциям системы помощи по предотвращению заднего столкновения.
- Даже если для таймера предупреждения выбрано значение «Normal» (Обычный), когда автомобили слева и справа приближаются на высокой скорости, начальное время выдачи предупреждения может иметь слишком большую задержку.
- Выберите для таймера предупреждений значение «Late» (Позже), если трафик небольшой, а скорость движения низкая.

### **i** Информация

При повторном запуске двигателя для таймера и громкости предупреждения используются последние настройки.

### Работа системы

#### **Система предупреждения и управления**

Система обеспечения безопасности при пересеченном движении сзади выдает предупреждения и управляет автомобилем в зависимости от уровня риска столкновения: «Collision warning» (Угроза столкновения), «Emergency braking» (Аварийное торможение) и «Stopping vehicle and ending brake control» (Остановка автомобиля и отключение системы управления торможением).





## Угроза столкновения!

- Чтобы предупредить водителя о приближающемся транспортном средстве сзади с левой/правой стороны, индикатор на наружном зеркале заднего вида будет мигать, а на приборной панели появится предупреждение. Одновременно звучит звуковое предупреждение, и рулевое колесо начнет вибрировать. Если включена камера заднего вида, на экране информационно-развлекательной системы появится предупреждение.
- Система работает при соблюдении всех следующих условий:
  - рычаг коробки передач переключен в положение «R» (задний ход);
  - скорость автомобиля ниже 8 км/ч (5 миль/ч);
  - приближающееся транспортное средство находится на расстоянии примерно 25 м слева или справа от вашего автомобиля;

- скорость приближающегося слева или справа транспортного средства выше 5 км/ч.

### **i** Информация

Если выполняются условия работы системы, при приближении транспортного средства слева или справа отобразится предупреждение, даже если скорость вашего автомобиля составляет 0 км/ч.



### Аварийное торможение

- Чтобы предупредить водителя о приближающемся транспортном средстве сзади с левой/правой стороны, индикатор на наружном зеркале заднего вида будет мигать, а на приборной панели появится предупреждение. Одновременно звучит звуковое предупреждение, и рулевое колесо начнет вибрировать. Если включена камера заднего вида, на экране информационно-развлекательной системы появится предупреждение.

- Система работает при соблюдении всех следующих условий:
  - рычаг коробки передач переключен в положение «R» (задний ход);
  - скорость автомобиля ниже 8 км/ч (5 миль/ч);
  - приближающееся транспортное средство находится на расстоянии примерно 1,5 м слева или справа от вашего автомобиля;
  - скорость приближающегося слева или справа транспортного средства выше 5 км/ч.
- Чтобы избежать столкновения с приближающимися транспортными средствами слева и справа, применяется система аварийного торможения.

### ОСТОРОЖНО

**Торможение отключится в таких случаях:**

- **п р и б л и ж а ю щ е е с я транспортное средство находится за пределами диапазона обнаружения;**
- **п р и б л и ж а ю щ и й с я автомобиль проезжает позади вашего автомобиля;**
- **п р и б л и ж а ю щ е е с я транспортное средство не движется в сторону вашего автомобиля;**
- **с к о р о с т ь приближающегося автомобиля замедляется;**
- **водитель нажимает педаль тормоза с достаточной силой.**



### Остановка автомобиля и отключение системы управления торможением

- При остановке автомобиля из-за экстренного торможения на приборной панели появится предупреждающее сообщение «Drive carefully» (Езжайте аккуратно).
- Для обеспечения безопасности водитель должен немедленно нажать на педаль тормоза и проверить окружающую обстановку.
- Система управления торможением отключится спустя примерно 2 секунды после остановки автомобиля из-за экстренного торможения.

- При экстренном торможении система управления торможением автоматически отключится, если водитель сильно нажмет на педаль тормоза.

### **⚠ ОСТОРОЖНО**

При использовании системы обеспечения безопасности при пересеченном движении сзади необходимо принять указанные ниже меры предосторожности.

- Для вашей безопасности измените настройки после парковки автомобиля в безопасном месте.
- Если отображается предупреждающее сообщение или генерируется звуковой сигнал какой-либо другой системы, сообщение системы обеспечения безопасности при пересеченном движении сзади может не отображаться, а звуковое предупреждение не воспроизводиться.

- Звуковое предупреждение системы безопасности при пересеченном движении сзади можно не услышать в шумной обстановке.
- Система обеспечения безопасности при пересечении перекрестков может не работать, если водитель нажимает на педаль тормоза, чтобы избежать столкновения.
- При работающей системе обеспечения безопасности при пересечении перекрестков автомобиль может резко остановиться, что может привести к травмам пассажиров и перемещению незакрепленных вещей. Всегда пристегивайте ремень безопасности и закрепляйте вещи.
- Даже при возникновении проблем с системой безопасности при пересеченном движении сзади базовая тормозная система автомобиля будет работать нормально.

- Система безопасности при пересеченном движении сзади срабатывает не во всех ситуациях и не в состоянии предотвратить все столкновения.
- При экстренном торможении система управления торможением автоматически отключится, если водитель сильно нажмет на педаль газа.
- Водитель несет ответственность за управление автомобилем. Не полагайтесь исключительно на систему безопасности при пересечении перекрестков. Сохраняйте безопасную дистанцию торможения и при необходимости нажимайте на педаль тормоза для снижения скорости движения или остановки автомобиля.

- Никогда намеренно не проверяйте систему безопасности при пересечении перекрестков на людях, животных, объектах и т. д. Это может привести к серьезным травмам или смерти.



## ВНИМАНИЕ

Корректность работы системы управления торможением зависит от состояния системы динамической стабилизации (ESC).

Предупреждение останется только, если:

- Включена сигнальная лампа ESC (электронного контроля устойчивости)
- система динамической стабилизации (ESC) выполняет какую-либо функцию.

## **i** Информация

- Если система осуществляет помощь с торможением, водителю следует быть внимательным, поскольку автоматическое управление торможением длится лишь 2 секунды. Водитель должен немедленно нажать на педаль тормоза и проверить окружающую обстановку.
- Управление тормозом прекращается, когда водитель нажимает на педаль тормоза с достаточной силой.
- После переключения рычага передач в положение «R» (Задний ход) управление тормозами срабатывает один раз при приближении автомобиля с левой или правой стороны.

## Неисправность и ограничения системы

### Неисправность системы

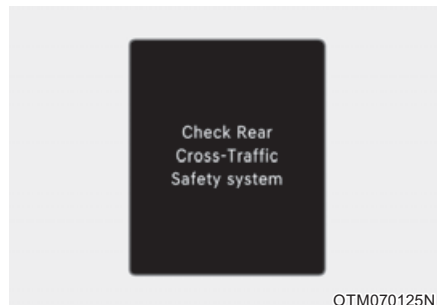

Если система обеспечения безопасности при пересеченном движении сзади не работает надлежащим образом, на приборной панели появится сообщение «Check Rear Cross-Traffic Safety system» (Проверить системы безопасности для пересеченного движения сзади) и система автоматически будет отключена или ее действие будет ограничено. Рекомендуется обратиться к официальному дилеру продукции марки Genesis для проверки системы.

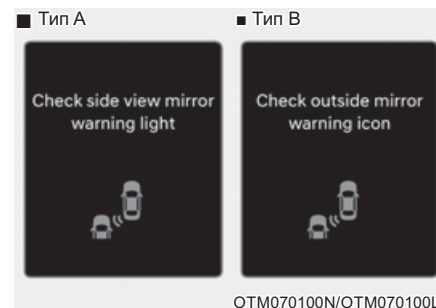

Если сигнальная лампа на наружном зеркале заднего вида не работает должным образом, на приборной панели появится сообщение «Check side view mirror warning light» (Проверить сигнальную лампу на наружном зеркале заднего вида). или «Check outside mirror warning icon» [Проверьте предупреждающий значок на наружном зеркале заднего вида]. Рекомендуется обратиться к официальному дилеру продукции марки HYUNDAI для проверки системы.

### Система отключена

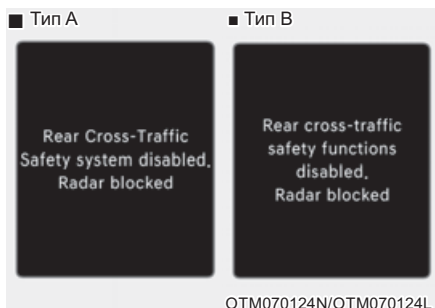

Если поверхность заднего бампера рядом с задним боковым радаром или датчиком покрыта каким либо веществом, например слоем снега или льда, или на автомобиле установлен прицеп либо навесной держатель, возможно ухудшение качества обнаружения объектов, а также временное ограничение функциональности или отключение системы обеспечения безопасности при пересеченном движении сзади.

В этом случае сообщение «Rear Cross-Traffic Safety system disabled. Radar blocked» (Система обеспечения безопасности при пересеченном движении сзади отключена. Радар заблокирован.) появится на приборной панели.

Система возобновит свою работу в нормальном режиме после того, как загрязнения, трейлер и т. п. будут удалены.

Если после их удаления нормальная работа системы не восстанавливается, рекомендуется обратиться к официальному дилеру продукции марки HYUNDAI для проверки системы.

### ⚠ ОСТОРОЖНО

- Даже если на приборной панели не появляется предупреждающее сообщение, система обеспечения безопасности при пересеченном движении сзади может работать некорректно.
- Система обеспечения безопасности при пересеченном движении сзади может работать некорректно на участках (например, открытая местность), на которых после включения двигателя не обнаруживается ни один объект.

 **ВНИМАНИЕ**

Перед установкой трейлера, навесного держателя и т.п. отключите систему «Rear Cross-Traffic Safety» (Безопасность при пересеченном движении сзади) либо же отсоедините трейлер, навесной держатель и т.п. для использования данной системы.

**Ограничения системы**

Система обеспечения безопасности при пересечении перекрестков может работать неправильно либо непредсказуемо в следующих условиях:

- выезд с участков с густой растительностью;
- выезд с мокрых участков дорог;
- скорость приближающегося транспортного средства высокая или низкая.
- Система управления торможением может не работать, от водителя требуется внимание в таких обстоятельствах:
- автомобиль сильно вибрирует на ухабистой дороге, неровной дороге или на дорожных «заплатах»;
- движение по скользкой поверхности, на которой имеется снег, лужи, гололед и т.д.;
- давление в шинах низкое, или шина повреждена;
- переделан тормоз;

- Интеллектуальная система автоматической парковки (при наличии)

 **ВНИМАНИЕ**

Подробнее об ограничениях, касающихся заднего углового радара, см. в главе 5 раздела «Вспомогательная система предотвращения столкновения в «мертвой» зоне (BCA)».

## ⚠ ОСТОРОЖНО

- Движение рядом с транспортным средством или строительной конструкцией

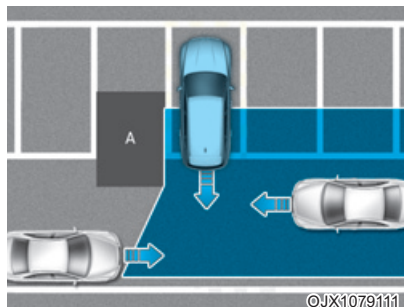

[A] — строительная конструкция

Система обеспечения безопасности при пересеченном движении сзади будет ограничена при движении рядом с транспортным средством или строительной конструкцией и может не обнаружить транспортное средство, приближающееся слева и справа.

В этом случае система может не предупредить водителя, когда это будет необходимо.

Всегда следите за окружающей обстановкой при движении задним ходом.

- Движение в сложном паркинге

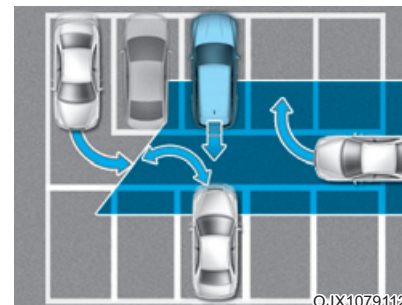

Система обеспечения безопасности при пересеченном движении сзади может обнаруживать транспортные средства, паркующиеся рядом с вашим автомобилем или отъезжающие от него (например, если транспортное средство, находящееся рядом с вашим автомобилем, отъезжает, паркуется или выезжает в область позади вашего автомобиля или если транспортное средство



приближается к вашему автомобилю, выполняющему поворот, и т. п.). Если это произойдет, система не всегда может выдавать предупреждение водителю и применять тормозную систему.

**Всегда следите за окружающей обстановкой при движении задним ходом.**

- **Парковка автомобиля в диагональном направлении**

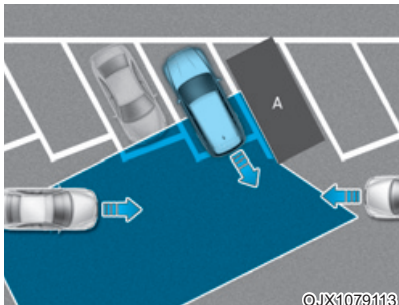

[A] — транспортное средство

**Система обеспечения безопасности при пересеченном движении сзади может быть ограничена при движении задним ходом в диагональном направлении и не обнаружить транспортное средство, приближающееся слева и справа. В этом случае система может не предупредить водителя, когда это будет необходимо.**

**Всегда следите за окружающей обстановкой при движении задним ходом.**

- Автомобиль находится на уклоне или рядом с ним

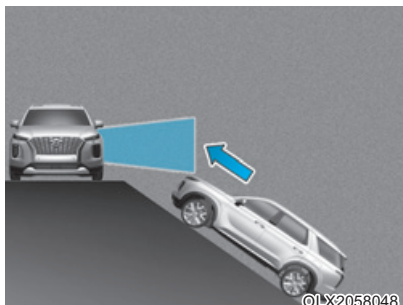

Система обеспечения безопасности при пересеченном движении сзади может быть ограничена при движении автомобиля на подъеме или спуске (или рядом с ними) и может не обнаружить транспортное средство, приближающееся слева и справа. Если это произойдет, система может не предупредить водителя или не применить тормоза, когда это будет необходимо.

Всегда следите за окружающей обстановкой при движении задним ходом.

- Подъезд к парковочному месту со строительной конструкцией

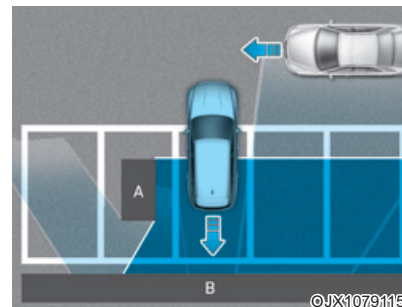

[A] — строительная конструкция, [B] — стена

Система обеспечения безопасности при пересеченном движении сзади может обнаруживать транспортные средства, проезжающие сзади перед вами, когда вы паркуетесь задним ходом на парковочное место со стеной или строительной конструкцией в тыльной или боковой области. Если это произойдет, система не

всегда может выдавать предупреждение водителю и применять тормозную систему.

Всегда следите за окружающей обстановкой при движении задним ходом.

#### • Парковка автомобиля задним ходом

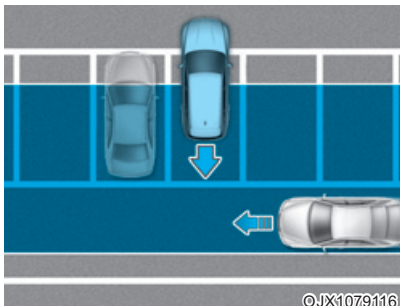

Система обеспечения безопасности при пересеченном движении сзади может обнаруживать транспортные средства, проезжающие сзади вас, когда вы паркуетесь задним ходом на парковочное место. Если это произойдет, система не всегда может выдавать предупреждение водителю и применять тормозную систему.

Всегда следите за окружающей обстановкой при движении задним ходом.

### ⚠ ОСТОРОЖНО

- В случае буксировки прицепа или другого автомобиля рекомендуется отключить систему безопасности при пересеченном движении сзади по соображениям безопасности.
- Система обеспечения безопасности при пересеченном движении сзади может работать некорректно под воздействием сильных электромагнитных волн.
- Система безопасности при пересеченном движении сзади может не работать в течение 15 секунд после запуска автомобиля или после инициализации задних угловых радаров.

## СИСТЕМА ПОМОЩИ ПРИ УДЕРЖАНИИ В ПРЕДЕЛАХ ПОЛОСЫ ДВИЖЕНИЯ (ЛКА, ПРИ НАЛИЧИИ)

Вспомогательная система удержания на полосе движения предусматривает обнаружение разметки (или обочины дороги) при движении с превышением определенной скорости. Система выдает предупреждение, если автомобиль перестраивается без включения сигнала поворота, или автоматически помогает управлять автомобилем, чтобы предотвратить уход с полосы.

### Датчик обнаружения



[1] — камера переднего вида

Камера переднего вида используется в качестве датчика обнаружения для определения дорожной разметки (или обочины). Смотрите точное расположение датчика обнаружения на иллюстрации выше.



### ВНИМАНИЕ

Подробнее о мерах предосторожности, касающихся камеры переднего вида, см. в главе 5 раздела «Вспомогательная система предупреждения о лобовом столкновении (FCA)».

## Настройки системы

**Используются для настройки системы**



**Безопасность движения по полосе**  
Когда кнопка запуска/остановки двигателя находится в положении «ON» (Вкл.), включите или отключите в меню «Settings» (Настройки) пункт «Driver Assistance» (Помощь водителю) → «Lane Safety» (Безопасность движения по полосе) в зависимости от потребности в использовании данной функции.

- Если выбран пункт «Assist» (Помощь), система будет автоматически помогать водителю в обнаружении ухода с полосы, чтобы предотвратить съезд автомобиля за пределы полосы движения.
- Если выбран пункт «Warning Only» (Только предупреждение), при обнаружении съезда с полосы движения система предупредит водителя звуковым сигналом и вибрацией рулевого колеса. Водитель должен осуществлять рулевое управление автомобилем.
- Если выбрать пункт «Off» (Выкл.), система будет выключена. На приборной панели выключается световой индикатор (🚗).

### ⚠ ОСТОРОЖНО

- Если выбрано «Warning Only» (Только предупреждение), функция управления движением не работает.
- Система удержания полосы не управляет рулевым колесом, когда автомобиль движется в середине полосы.
- Водителю следует быть внимательным и соблюдать правила безопасного управления автомобилем, если выбран пункт «Off» (Выкл.)



### **i** Информация

Если двигатель запущен, включится функция помощи при удержании в пределах полосы движения. На приборной панели загорается белый световой индикатор (🚗).

Чтобы выключить систему, нажмите и удерживайте кнопку «Lane Driving Assist» (Автоматическое удержание полосы).

Чтобы включить систему удержания полосы, при работающем двигателе нажмите и удерживайте нажатой кнопку «Lane Safety» (Безопасность движения по полосе), расположенную на приборной панели. На приборной панели загорается белый световой индикатор (🚗).

Чтобы выключить функцию, еще раз нажмите и удерживайте кнопку.

После повторного запуска двигателя для системы удержания полосы используются последние настройки.

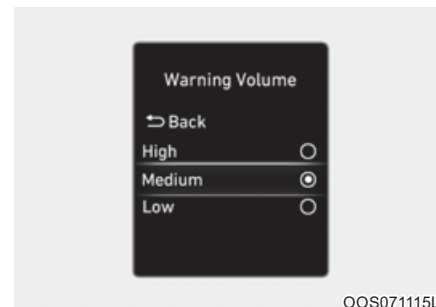

### Громкость предупреждений

При работающем двигателе в меню

«Settings» (Настройки) выберите пункт «Driver Assistance» (Помощь водителю) → «Warning Volume» (Громкость предупреждений) и настройте громкость предупреждений для Система помощи при удержании в пределах полосы движения, выбрав одно из значений «High» (Высокая), «Medium» (Средняя) или «Low» (Низкая).

Если изменить громкость предупреждения, громкость предупреждения других систем помощи водителю также может измениться.

## Работа системы

### **Система предупреждения и управления**

Система удержания полосы включает подсистему предупреждения о выезде за пределы полосы движения и подсистему для управления автомобилем в пределах полосы.

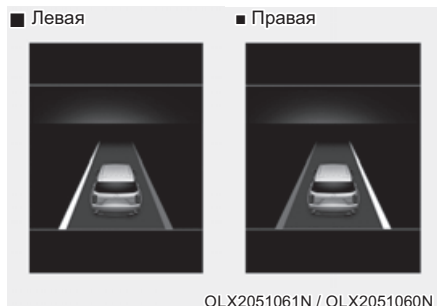

### **Предупреждение о выезде за пределы полосы движения**

- Чтобы предупредить водителя о выезде автомобиля за пределы проецируемой полосы по направлению движения, на приборной панели начнет мигать зеленый  индикатор, будет мигать изображение линий разметки в том направлении, в котором смещается автомобиль, и прозвучит звуковое предупреждение. Кроме того, рулевое колесо начнет вибрировать.
- Система работает при условии, что скорость вашего автомобиля составляет 64~180 км/ч.

### **Система удержания полосы**

- Чтобы предупредить водителя о выезде автомобиля за пределы проецируемой полосы по направлению движения, на приборной панели начнет мигать зеленый  индикатор, и для удержания автомобиля на полосе в управление рулевым колесом будут внесены поправки.
- Система работает при условии, что скорость вашего автомобиля составляет 64~180 км/ч.



OLX2058062L

### Предупреждение об отпуске рулевого колеса

Если водитель снимет руки с рулевого колеса на несколько секунд, на панели появится предупреждающее сообщение «Place hands on steering wheel» (Положите руки на рулевое колесо), а также раздастся несколько звуковых сигналов.

### ОСТОРОЖНО

- Если рулевое колесо удерживается очень сильно или его положение выходит за определенный уровень, система помощи в рулевом управлении может не сработать.
  - Система удержания полосы работает не все время. Ответственность за безопасное управление автомобилем и за удержание автомобиля в пределах полосы движения лежит на водителе.
  - Предупреждение об отсутствии рук на рулевом колесе может появиться с запозданием, в зависимости от дорожных условий. Во время движения всегда держите руки на руле.
- Если рулевое колесо удерживается очень слабо, предупреждение об отсутствии рук на рулевом колесе также может отображаться, поскольку система может не распознавать, что водитель держит руки на руле.
  - При прикреплении к рулевому колесу разных предметов предупреждения об отпуске руля могут должным образом не работать.



## **i** Информация

- Вы можете изменить настройки на приборной панели (в разделе «User Settings» [Пользовательские настройки]) или в информационно-развлекательной системе (в разделе «Vehicle Settings» [Настройки автомобиля]) в зависимости от того, какая система установлена в вашем автомобиле. Дополнительные сведения см. в разделе «Пользовательские настройки» в главе 3 или в разделе «Настройки автомобиля» в прилагаемом руководстве по информационно-развлекательной системе.
- При обнаружении линий разметки (или обочин дороги) изображение линий разметки на приборной панели меняет цвет с серого на белый, и загорается зеленый  индикатор.



- Даже если система удержания полосы осуществляет помощь в рулевом управлении, водитель может управлять рулевым колесом.
- Усилие поворота рулевого колеса повышается или понижается, когда рулевое управление поддерживается системой удержания полосы, по сравнению с обычным управлением.

## Неисправность и ограничения системы

### Неисправность системы

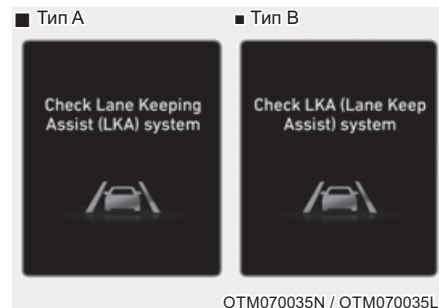

Если система удержания полосы не работает должным образом, появится предупреждение «Check Lane Keeping Assist (LKA) system» (Проверьте систему удержания полосы, LKA) или «Check LKA (Lane Keeping Assist) system» (Проверьте систему LKA (Система удержания полосы)) и на приборной панели загорится желтый  индикатор. В таком случае рекомендуется как можно скорее обратиться к официальному дилеру продукции марки HYUNDAI для проверки системы.

## ОСТОРОЖНО

При использовании системы удержания полосы должны соблюдаться указанные ниже меры предосторожности.

- Водитель несет ответственность за безопасное вождение и управление автомобилем. Не полагайтесь исключительно на систему и не водите агрессивно.
- Система удержания полосы может быть отключена или быть некорректной из-за определенных дорожных условий или условий окружающей среды. Всегда будьте осторожны за рулем.
- Если полосы не распознаются правильно, обратитесь к разделу «Ограничения системы».

- В случае буксировки прицепа или другого автомобиля рекомендуется отключить систему удержания полосы по соображениям безопасности.
- Если автомобиль движется на высокой скорости, подсистема управления рулевым колесом будет отключена. При использовании системы водитель всегда должен соблюдать установленные ограничения скорости.
- Если отображается какое-либо предупреждение системы или генерируется звуковое предупреждение, предупреждение системы удержания полосы может не отображаться, а звуковое предупреждение не генерироваться.
- Звуковое предупреждение системы удержания полосы можно не услышать в шумной обстановке.

- В случае прикрепления на рулевое колесо разных предметов, предупреждения об отпуске руля могут должным образом не работать.
- Система удержания полосы не работает первые 15 секунд после пуска автомобиля или инициализации камеры переднего вида.
- Система удержания полосы не работает в следующих случаях:
  - включен указатель поворота или появилось предупреждение об опасности;
  - На момент включения системы или сразу после перестроения автомобиль двигался не по центру полосы движения.
  - Активирована система электронного контроля устойчивости (ESC) или управления устойчивостью автомобиля (VSM).

- Автомобиль выполняет крутой поворот.
- Скорость автомобиля ниже 55 км/ч и выше 180 км/ч
- Автомобиль резко меняет полосу движения.
- Автомобиль резко тормозит.

### **Ограничения системы**

Система удержания автомобиля в полосе движения может не работать в нормальном режиме или работать непредсказуемо при таких обстоятельствах:

- Разметка загрязнена или трудноразличима из-за того, что
  - Она (или обочина дороги) покрыта дождем, снегом, грязью, маслом и т. д.
  - Цвет дорожной разметки (или обочины дороги) не отличается от цвета самой дороги
  - На дороге рядом с разметкой полосы (или обочиной дороги) есть разметка (или обочина), которая похожа на разметку полосы (или обочину дороги).
  - Дорожная разметка (или обочина) является нечеткой или повреждена.
  - Тень на разметке (или обочине) от разделительной полосы, деревьев, ограждения, шумовых барьеров и др.
- На дорогу нанесено две и более вариантов разметки полосы (или обочины).
- Увеличение или уменьшение количества полос движения или пересечение линий разметки (обочины).
- Разметка полосы (или обочины) является сложной, или ее заменяют конструкции, например в зоне строительства.
- Наличие дополнительной дорожной разметки, например зигзагообразных полос, разметки пешеходного перехода и дорожных знаков.
- Внезапное исчезновение полосы движения, например, на перекрестке.
- Слишком широкая или слишком узкая полоса движения (или дорога).
- Край дороги без обозначенной полосы движения
- Граничная конструкция автострады, например пункт сбора дорожной пошлины, тротуар, бровка, и т. д.

- Расстояние до впереди идущего автомобиля очень мало, или он перекрывает разметку полосы движения (обочину).



### **ВНИМАНИЕ**

**Подробнее об ограничениях камеры переднего вида см. в главе 5 раздела «Вспомогательная система предупреждения о лобовом столкновении (FCA)».**

## СИСТЕМА СЛЕЖЕНИЯ ЗА ПОЛОСОЙ ДВИЖЕНИЯ (LFA) (ПРИ НАЛИЧИИ)

Система слежения за полосой движения служит для распознавания разметки полос движения и/или автомобилей на дороге и помогает водителю осуществлять рулевое управление, чтобы удержать автомобиль в пределах полосы движения.

### Датчик обнаружения



[1] — камера переднего вида

Камера переднего вида используется в качестве датчика обнаружения дорожной разметки и движущихся впереди автомобилей.

Смотрите точное расположение датчика обнаружения на иллюстрации выше.



### ВНИМАНИЕ

Подробнее о мерах предосторожности, касающихся камеры переднего вида, см. в главе 7 раздела «Вспомогательная система предупреждения о лобовом столкновении (FCA)».

## Настройки системы

### Используются для настройки системы

Водитель может включить систему LFA при включенном зажигании выбором «User Settings [Установки] → Driver assistance [Помощь водителю] → Driving assist [Помощь при вождении] → Lane Following Assist [LFA] (система слежения за полосой)» на ЖК-дисплее приборной панели.

Система LFA включается при отмене водителем выбора в режиме пользовательских настроек на ЖК-дисплее приборной панели.

Настройки системы LFA сохраняются при следующем цикле включения зажигания.

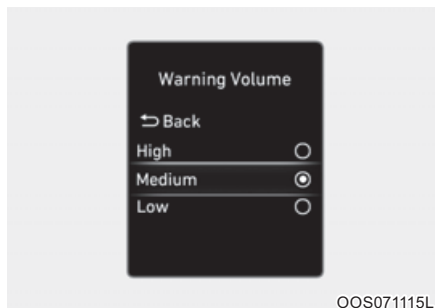

### Громкость предупреждений

При работающем двигателе в меню «Settings» (Настройки) выберите пункт «Driver Assistance» (Помощь водителю) → «Warning Volume» (Громкость предупреждений) и настройте громкость предупреждений для Система слежения за полосой движения, выбрав одно из значений «High» (Высокая), «Medium» (Средняя) или «Low» (Низкая).

Если изменить громкость предупреждения, громкость предупреждения других систем помощи водителю также может измениться.

## Работа системы

### Предупреждение и управление



### LFA (Система слежения за полосой движения)

Если впереди обнаружено транспортное средство и/или обе разметки полосы движения, причем скорость вашего автомобиля ниже 180 км/ч на приборной панели загорится зеленый индикатор, а система поможет автомобилю оставаться на полосе за счет управления рулевым колесом.

## ВНИМАНИЕ

Если помощь в управлении рулевым колесом не осуществляется, зеленый  индикатор замигает и изменит цвет на белый.

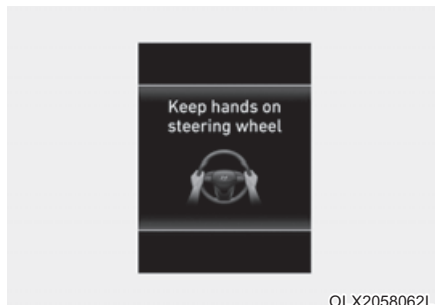

### Предупреждение об отпуске рулевого колеса

Если водитель на несколько секунд убирает руки с рулевого колеса, появляется предупреждающее сообщение «Place hands on steering wheel» (Положите руки на руль) и поэтапно раздается предупреждающий звуковой сигнал.

Первый этап: Предупреждение

Второй этап: Предупреждающее сообщение (красное рулевое колесо) и звуковое оповещение

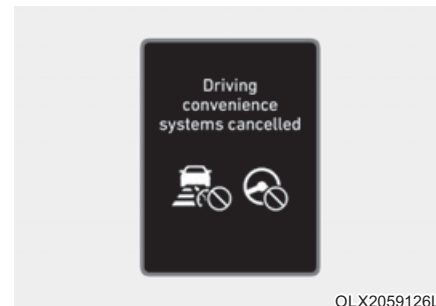

Если после предупреждения об отсутствии рук на руле водитель не поместил руки на руль, появляется предупреждающее сообщение «Lane Following Assist (LFA) canceled» или система слежения за полосой движения автоматически отключится.

## ⚠ ОСТОРОЖНО

- Система слежения за полосой движения работает не все время. Ответственность за безопасное управление автомобилем и за удержание автомобиля в пределах полосы движения лежит на водителе.
- Предупреждение об отсутствии рук на рулевом колесе может появиться с запозданием, в зависимости от дорожных условий. Во время движения всегда держите руки на руле.
- Если рулевое колесо удерживается очень слабо, предупреждение об отсутствии рук на рулевом колесе также может отображаться, поскольку система может не распознавать, что водитель держит руки на руле.
- При прикреплении к рулевому колесу разных предметов предупреждения об отпуске руля могут должным образом не работать.

## i Информация

- Вы можете изменить настройки на приборной панели (в разделе «User Settings» [Пользовательские настройки]) или в информационно-развлекательной системе (в разделе «Vehicle Settings» [Настройки автомобиля]) в зависимости от того, какая система установлена в вашем автомобиле. Дополнительные сведения см. в разделе «Пользовательские настройки» в главе 3 или в разделе «Настройки автомобиля» в прилагаемом руководстве по информационно-развлекательной системе.
- При обнаружении обеих линий разметки их изображение на приборной панели изменит цвет с серого на белый.



- Если линии разметки не обнаружены, управление рулевым колесом со стороны системы слежения за полосой движения может быть ограничено с учетом наличия транспортного средства по ходу движения впереди или условий движения этого транспортного средства.
- Даже если система слежения за полосой движения осуществляет помощь в рулевом управлении, водитель может управлять рулевым колесом.



- Усилие поворота рулевого колеса повышается или понижается, когда рулевое управление поддерживается системой удержания полосы, по сравнению с обычным управлением.

## Неисправность и ограничения системы

### Неисправность системы

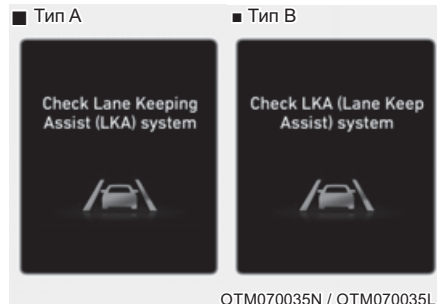

Если система слежения за полосой движения не работает должным образом, на приборной панели появится предупреждающее сообщение «Check Lane Following Assist (LFA) system» (Проверьте систему автоматического удержания полосы движения, LFA) или «Check LFA (Lane Following Assist) system» (Проверить LFA (система слежения за полосой движения)). В таком случае рекомендуется как можно скорее обратиться к официальному дилеру продукции марки HYUNDAI для проверки системы.

**⚠ ОСТОРОЖНО**

Подробнее о мерах предосторожности в обращении с системой см. в разделе «Система удержания полосы (LKA)» в главе 5.

### Ограничения системы

Подробнее об ограничениях системы см. в разделе «Система удержания полосы (LKA)» главы 5.

## СИСТЕМА КОНТРОЛЯ ВНИМАНИЯ (DAW)

### Основные функции

Система контроля внимания следит за уровнем внимания водителя, анализируя его стиль и продолжительность вождения во время движения автомобиля. Система рекомендует водителю остановиться, если уровень его внимания станет ниже определенного уровня.

### Функция контроля отъезда впереди стоящего автомобиля

Функция контроля отъезда впереди стоящего автомобиля сообщает водителю о начале движения впереди стоящего автомобиля.

### Датчик обнаружения



[1] — камера переднего вида

Камера переднего вида используется в качестве датчика обнаружения стиля вождения и отъезда транспортного средства впереди во время движения автомобиля.

Смотрите точное расположение датчика обнаружения на иллюстрации выше.



## ВНИМАНИЕ

**Всегда поддерживайте камеру переднего вида в хорошем состоянии, чтобы обеспечить оптимальные рабочие характеристики системы контроля внимания.**

**Подробнее о мерах предосторожности, касающихся камеры переднего вида, см. в главе 5 раздела «Вспомогательная система предупреждения о лобовом столкновении (FCA)».**

## Настройки системы

### Используются для настройки системы

Для включения системы контроля внимания водителя (DAW) необходимо запустить двигатель и выбрать на ЖК-дисплее «User Settings [Установки] → Driver Assistance [Помощь водителю] → Driver Attention Warning [DAW (Уровень контроля внимания водителя)]». Если выбрать на ЖК-дисплее «User Settings [Установки] → Driver Assistance [Помощь водителю] → Driver Attention Warning [Контроль внимания водителя.]» система контроля внимания водителя выключится.

### Функция контроля отъезда впереди стоящего автомобиля

Для включения системы уведомления о покидании ведущего автомобиля при включенном зажигании выберите «User Settings [Установки] → Driver Assistance [Помощь водителю] → Driving assist [Помощь при вождении] → Leading vehicle departure alert [Впереди идущий автомобиль отъехал]». Система перестает работать при выборе настройки отключения. Тем не менее, после остановки и повторного запуска двигателя система возвращается в предыдущее состояние.

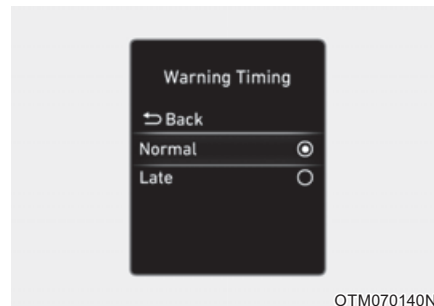

### Таймер предупреждений

При включенном двигателе в меню «Settings» (Настройки) выберите пункт «Driver Assistance» (Помощь водителю) → «Warning Timing» (Таймер предупреждений), чтобы изменить первоначальную скорость выдачи предупреждений для системы контроля внимания.

В новом автомобиле для таймера предупреждений установлено значение «Normal» (Обычный). При изменении таймера предупреждений время выдачи предупреждения других систем помощи водителю может измениться.

## **i** Информация

После перезапуска двигателя для системы контроля внимания и используются последние настройки.

## Работа системы

### Основные функции

#### Дисплей системы и предупреждения

Основной функцией системы контроля внимания является оповещение водителя об «уровне внимания» и выдача ему рекомендаций о необходимости сделать перерыв в вождении.

## Уровень внимания

■ Система выключена    ■ отовность/отключено

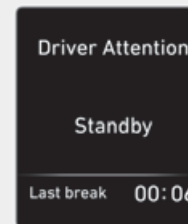
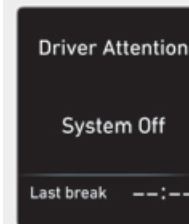

OIK057129L/OTM058162L

■ Attentive driving  
(Внимательное вождение)



■ Inattentive driving  
(Невнимательное вождение)



OIK057130L/OLX2071065N

- Водитель может контролировать состояние своего вождения с помощью приборной панели.
  - Если в меню «Settings» (Настройки) не выбран пункт «Inattentive Driving Warning» (Предупреждение о невнимательном вождении), отображается сообщение «System Off» (Система отключена).
  - Система работает, когда скорость автомобиля составляет 0–180 км/ч.
  - Если скорость автомобиля выходит за пределы максимальной скорости, появится сообщение «Standby» (Готовность).
  - Уровень внимания водителя представляется в виде оценок от 1 до 5. Чем ниже уровень, тем более невнимательным является водитель.
  - Уровень понижается, когда водитель не отдыхает в течение определенного периода времени.

### Перерыв в вождении



- Если внимание водителя падает ниже уровня 1, на приборной панели отображается сообщение «Consider taking a break» (Рекомендуем сделать перерыв) и выдается звуковой сигнал предупреждения о необходимости перерыва в вождении.
- Система контроля внимания не предлагает перерыв, если время вождения не превышает 10 минут или если после последнего перерыва не прошло 10 минут.

### ОСТОРОЖНО

**Для вашей безопасности измените настройки после парковки автомобиля в безопасном месте.**

### ВНИМАНИЕ

- Система контроля внимания водителя может предложить перерыв, основываясь на стиле и манере вождения водителя, даже если водитель не чувствует усталости.
- Система контроля внимания водителя является вспомогательной и не может оценивать внимательность водителя.
- При ощущении усталости водитель должен сделать перерыв, остановив автомобиль в безопасном месте, даже если система контроля внимания водителя не выдает соответствующее предупреждение.

## **i** Информация

- Вы можете изменить настройки на приборной панели (в разделе «User Settings» [Пользовательские настройки]) или в информационно-развлекательной системе (в разделе «Vehicle Settings» [Настройки автомобиля]) в зависимости от того, какая система установлена в вашем автомобиле. Дополнительные сведения см. в разделе «Пользовательские настройки» в главе 3 или в разделе «Настройки автомобиля» в прилагаемом руководстве по информационно-развлекательной системе.
- Система контроля внимания водителя выполняет сброс времени последнего перерыва до значения «00:00» в таких обстоятельствах:
  - двигатель остановлен;
  - водитель отстегивает ремень безопасности и открывает водительскую дверь;
  - автомобиль находится без движения дольше 10 минут.

- Когда водитель сбрасывает систему контроля внимания, для времени последнего отдыха устанавливается значение «00:00», а для уровня внимания водителя — «High» (Высокий).

## **Функция контроля отъезда впереди стоящего автомобиля**

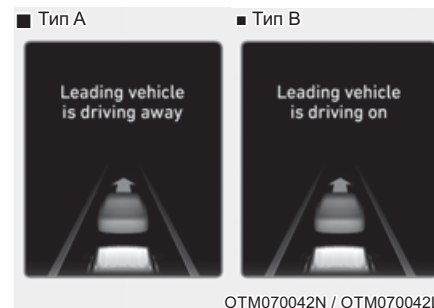

Когда впереди стоящий автомобиль начинает движение, функция контроля отъезда впереди стоящего автомобиля оповещает водителя с помощью сообщения «Leading vehicle is driving away» (Идущий впереди автомобиль отъезжает) или «Leading vehicle is driving on» (Идущий впереди автомобиль продолжает движение) на приборной панели и звукового предупреждения.

## ОСТОРОЖНО

- Если отображается предупреждающее сообщение или генерируется звуковой сигнал какой-либо другой системы, сообщение функции контроля отъезда впереди стоящего автомобиля может не отображаться, а звуковое предупреждение не воспроизводится.
- Водитель несет ответственность за безопасное вождение и управление автомобилем.

## ВНИМАНИЕ

- Функция контроля отъезда впереди стоящего автомобиля является вспомогательной и может не сообщить водителю о начале движения впереди стоящего автомобиля.
- Всегда осматривайте зону перед автомобилем и проверяйте дорожные условия перед тем, как тронуться.

## Неисправность и ограничения системы

### Неисправность системы



Если система контроля внимания водителя работает некорректно, на приборной панели появится предупреждающее сообщение «Проверить функцию DAW». В таком случае рекомендуется как можно скорее обратиться к официальному дилеру продукции марки HYUNDAI для проверки системы.

### Ограничения системы

Система контроля внимания водителя может работать неправильно в следующих ситуациях:

- управление автомобилем осуществляется в агрессивной манере;
- автомобиль намеренно часто пересекает полосы движения;
- автомобиль управляется системой помощи водителю, такой как система удержания полосы;

сбой работы функции контроля отъезда впереди стоящего автомобиля;

- «Подрезание»

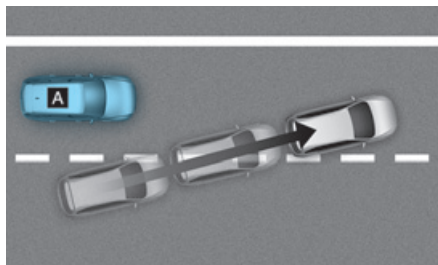

©ADAS021

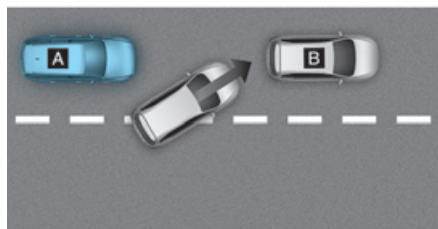

©ADAS022

[A] — ваш автомобиль, [B] — впереди идущее транспортное средство

Если перед вашим автомобилем вклинивается другое транспортное средство («подрезает»), функция контроля отъезда впереди стоящего автомобиля может работать неправильно.

- впереди идущее транспортное средство резко поворачивает

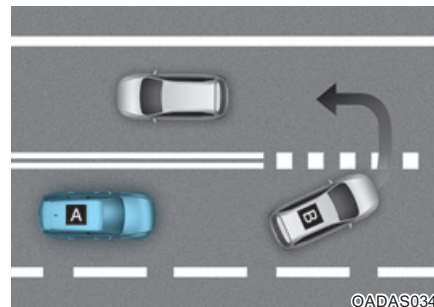

[A] — ваш автомобиль, [B] — впереди идущее транспортное средство

Если впереди идущее транспортное средство выполняет резкий поворот, например поворот налево, направо, разворот и т. п., функция контроля отъезда впереди стоящего автомобиля может работать неправильно.



- Резкий старт впереди стоящего автомобиля

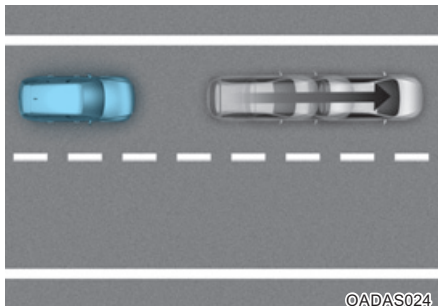

Если впереди стоящий автомобиль резко начинает движение, функция контроля отъезда впереди стоящего автомобиля может работать неправильно.

- Между вами и автомобилем впереди находится пешеход или велосипедист



Если между вами и автомобилем впереди находится пешеход или велосипедист, функция контроля отъезда впереди стоящего автомобиля может работать правильно.

- На парковке

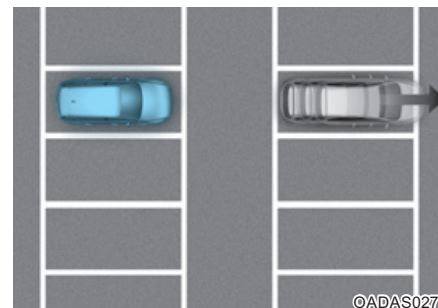

При отъезде припаркованного рядом с вами автомобиля, функция контроля отъезда впереди стоящего автомобиля может предупредить вас о том, что припаркованный автомобиль начинает движение.

- При движении через пункт сбора дорожной пошлины, перекресток и т. п.

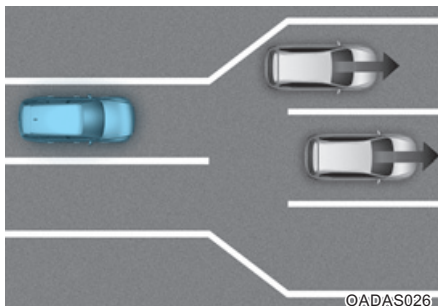

При движении через пункт сбора дорожной пошлины или через перекресток с большим количеством транспортных средств, а также при движении в местах, где полосы часто соединяются и разделяются, функция контроля отъезда впереди стоящего автомобиля может работать неправильно.



### ВНИМАНИЕ

**Подробнее о мерах предосторожности, касающихся камеры переднего вида, см. в главе 5 раздела «Вспомогательная система предупреждения о лобовом столкновении (FCA)».**

## КРУИЗ-КОНТРОЛЬ (ПРИ НАЛИЧИИ)

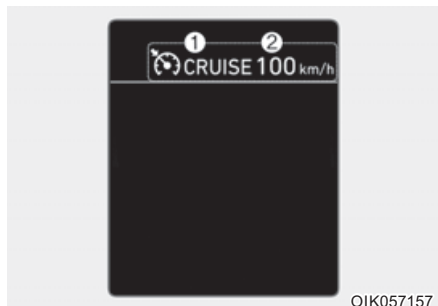

1. Индикатор CRUISE (🚗)
2. Установка скорости (Set)

Система круиз-контроля позволяет двигаться с постоянной скоростью выше 30 км/ч (20 миль в час), не нажимая педаль акселератора.

### Работа системы

#### Установка скорости

1. Ускорьте движение до желаемой скорости, которая должна быть не меньше 30 км/ч.



2. Нажмите и удерживайте кнопку CRUISE / 🚗 на требуемой скорости. На приборной панели загорается световой индикатор установленной скорости и системы круиз-контроля (🚗 CRUISE).
3. Отпустите педаль акселератора.

Скорость автомобиля будет удерживаться на заданном значении, даже если не нажимать педаль акселератора.

### **i** Информация

При движении вверх или вниз на крутом уклоне автомобиль может немного замедляться или ускоряться.

### Увеличение скорости



- Нажмите на тумблерный переключатель вверх (RES+) и сразу же отпустите ее. При каждом подобном нажатии средняя скорость будет увеличиваться на 1 км/ч.
- Нажмите на тумблерный переключатель вверх (RES+) и удерживайте ее, следя за значением задаваемой скорости на приборной панели. Вначале скорость повышается до ближайшего числа, кратного десяти (пяти для измерения в милях), затем повышается на 10 км/ч при каждом нажатии.

Задав требуемую скорость, отпустите кнопку. Автомобиль сам разгонится до заданной скорости.

### Уменьшение скорости





- Кратковременно нажмите на тумблерный переключатель вниз (SET-) и сразу же отпустите ее. При каждом подобном нажатии средняя скорость будет уменьшаться на 1 км/ч.
  - Кратковременно нажмите на тумблерный переключатель вниз (SET-) и удерживайте ее, следя за значением задаваемой скорости на приборной панели. Вначале скорость понижается до ближайшего числа, кратного десяти (пяти для измерения в милях), затем понижается на 10 км/ч при каждом нажатии.
- Отпустите кнопку на скорости, которую требуется поддерживать.

### **Временная остановка работы системы**



Причины приостановки работы круиз-контроля указаны далее.

- Нажатие педали тормоза.
- Нажатие кнопки **O** (отмена) на рулевом колесе.
- Нажатие кнопки  **CRUISE** (круиз-контроль). Сигнализатор  **CRUISE** (круиз-контроль) и настройки скорости погаснет.
- Перемещение ручки селектора в положение «N» (нейтраль).
- Снижение скорости автомобиля до менее чем 30 км/ч (20 миль/ч).

- **ESC** (электронная система контроля устойчивости) работает.

Установленная скорость будет сброшена, но индикатор круиз-контроля () не погаснет.



### **Возобновление работы системы**

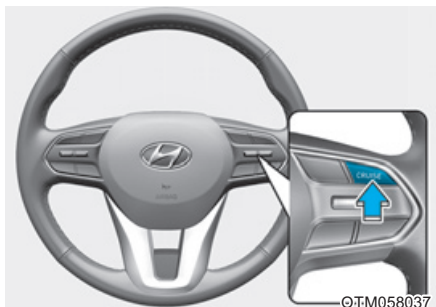

Нажмите на тумблерный переключатель вверх (**RES+**). Если скорость транспортного средства превышает 30 км/ч (20 миль в час), системой будет восстановлена ранее заданная скорость движения.

## Отключение системы



Нажмите кнопку  (CRUISE) (индикатор  (CRUISE) погаснет).

### ОСТОРОЖНО

При использовании системы круиз-контроля следует соблюдать указанные далее меры предосторожности.

- Всегда устанавливайте скорость автомобиля ниже ограничения скорости, принятой в конкретной стране.
- Во избежание случайного задания скорости убедитесь, что система круиз-контроля отключена, если она не используется. Убедитесь, что индикатор круиз-контроля ( CRUISE) не горит.
- Система круиз-контроля не является заменой навыкам правильного и безопасного вождения. Водитель обязан все время следить за безопасностью при вождении, чтобы избежать непредвиденной и опасной ситуации.

- Двигайтесь всегда аккуратно, чтобы избежать непредвиденной и опасной ситуации. Постоянное следите за дорожными условиями.
- Не используйте круиз-контроль, если движение с постоянной скоростью небезопасно:
  - При движении по дороге с интенсивным движением или когда условия дорожного движения затрудняют движение с постоянной скоростью
  - При движении по скользким дорогам (мокрых от дождя, обледенелых или покрытых снегом)
  - При движении по холмистым участкам или при сильном ветре
  - При движении в регионах с очень сильными ветрами

- 
- При движении в условиях ограниченного обзора (в частности, при ненастной погоде, такой как туман, снег, дождь или песчаная буря).
  - Не используйте круиз-контроль при буксировке прицепов.

## ИНТЕЛЛЕКТУАЛЬНЫЙ КРУИЗ-КОНТРОЛЬ (SCC) (ПРИ НАЛИЧИИ)

Система интеллектуального круиз-контроля предназначена для обнаружения впереди идущего автомобиля и поддержания требуемой скорости и минимальной дистанции до автомобиля, следующего впереди.

### Система помощи при обгоне

Если работает система интеллектуального круиз-контроля, которая определяет, что водитель намерен выполнить обгон впереди следующего автомобиля, включится система помощи при обгоне.

### Датчик обнаружения

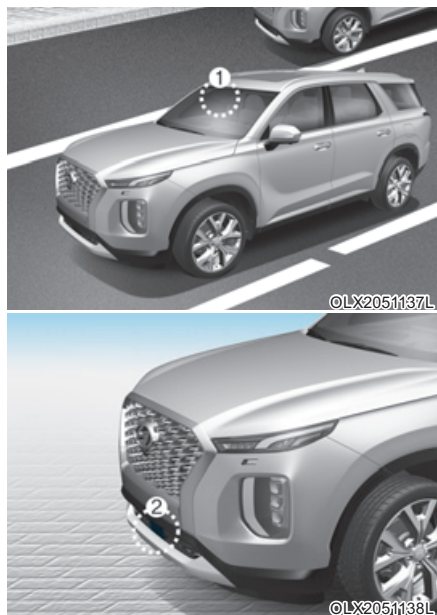

[1] — камера переднего вида, [2] — передний радар,

Камера фронтального обзора и передний радар используются в качестве датчика обнаружения движущихся впереди транспортных средств.

Смотрите точное расположение датчика обнаружения на иллюстрации выше.



### ВНИМАНИЕ

Всегда поддерживайте камеру переднего вида и передний радар в хорошем состоянии, чтобы обеспечить оптимальные рабочие характеристики системы интеллектуального круиз-контроля.

Подробнее о мерах предосторожности, касающихся камеры переднего вида, см. в главе 5 раздела «Вспомогательная система предупреждения о лобовом столкновении (FCA)».



## Настройки системы

Используются для настройки системы

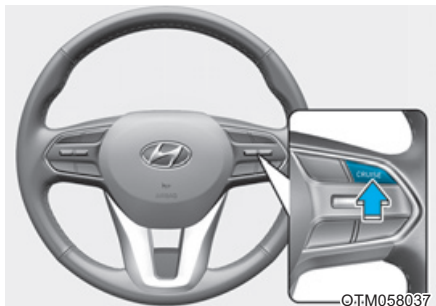

### Включение системы

- Нажмите кнопку CRUISE/ (круиз-контроль) на рулевом колесе для включения системы. Загорится индикатор круиз-контроля.

- Если перед вами нет транспортного средства, заданная скорость будет сохранена, но если перед вами имеется транспортное средство, скорость может уменьшиться, чтобы сохранить расстояние до него. Если впереди следующее транспортное средство ускорится, ваш автомобиль ускорится до заданной скорости, после чего продолжит движение на постоянной скорости системы круиз-контроля.

### **i** Информация

Если скорость движения вашего автомобиля составляет 0~30 км/ч, при нажатии кнопки CRUISE/ для системы интеллектуального круиз-контроля будет установлена скорость 30 км/ч.



### Установка дистанции

При каждом нажатии этой кнопки значение параметра дистанции будет меняться согласно следующим правилам.

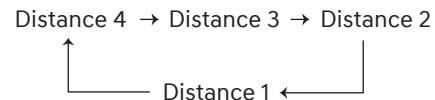

## **i** Информация

- При движении со скоростью 90 км/ч (56 миль/ч) поддерживается такая дистанция:
  - « Д и с т а н ц и я 4 » – приблизительно 53 м (172 фута)
  - «Distance 3» (Дистанция 3) – примерно 40 м (130 футов)
  - « Д и с т а н ц и я 2 » – приблизительно 30 м (106 футов)
  - «Distance 1» (Дистанция 1) – примерно 25 м (82 фута)
- При перезапуске двигателя или временном отключении системы для параметра дистанции устанавливается последнее заданное значение.



### Увеличение скорости

- Кратковременно нажмите на тумблерный переключатель вверх (RES+). При каждом таком нажатии скорость будет увеличиваться на 1,0 км/ч.
- Нажмите на рычажок вверх (RES+) и удерживайте в этом положении. Настройка скорости Вашего автомобиля будет увеличиваться на 10 км/ч. Отпустите переключатель после выбора желаемой скорости.

## **⚠ ОСТОРОЖНО**

Проверьте окружающую обстановку, прежде чем нажимать кнопку «+». Если нажать и удерживать кнопку «+», скорость движения может резко возрасти.



#### Уменьшение скорости

- Кратковременно нажмите на тумблерный переключатель вниз (SET-). При каждом таком нажатии скорость будет снижаться на 1,0 км/ч.
- Нажмите на тумблерный переключатель вниз (SET-) и удерживайте его в этом положении. Настройка скорости Вашего автомобиля будет уменьшаться на 10 км/ч. Отпустите переключатель после выбора желаемой скорости.



#### Временное отключение системы

- Нажатие педали тормоза.
- Нажатие кнопки CANCEL/O (ОТМЕНА/O) на рулевом колесе.

#### Восстановление заданной скорости для системы интеллектуального круиз-контроля

Если заданная скорость была отменена любым иным способом, кроме использования тумблерного переключателя круиз-контроля, система остается активной и заданная скорость будет автоматически восстановлена после нажатия на тумблерный переключатель вверх (RES+) или вниз (SET-).

При нажатии тумблерного переключателя вверх (RES+) восстанавливается последняя заданная скорость. Однако если скорость автомобиля падает ниже 30 км/ч (20 миль/ч), заданная скорость будет восстановлена, если спереди отсутствует другое транспортное средство.

#### **i** Информация

Перед нажатием тумблерного переключателя (RES +) для восстановления сохраненной в памяти скорости всегда следует проверить дорожные условия.



### Отключение системы

Нажмите кнопку CRUISE/  (круиз-контроль). Индикатор круиз-контроля погаснет.

Если вы не хотите использовать систему круиз-контроля, всегда выключайте систему, нажав кнопку CRUISE/  (круиз-контроль).

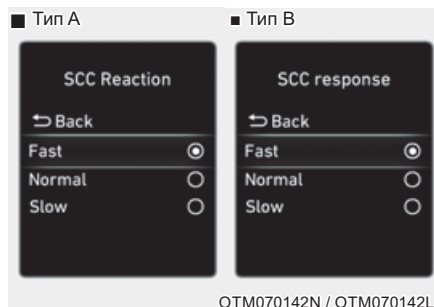

### Реакция системы интеллектуального круиз-контроля

При включенном двигателе в меню настроек выберите пункт «Driver Assistance» (Помощь водителю) → «SCC Reaction» (Реакция системы интеллектуального круиз-контроля) (или «SCC response» [Отклик системы интеллектуального круиз-контроля]) и настройте чувствительность к скорости автомобиля при следовании за впереди идущим автомобилем для поддержания заданного расстояния до него.

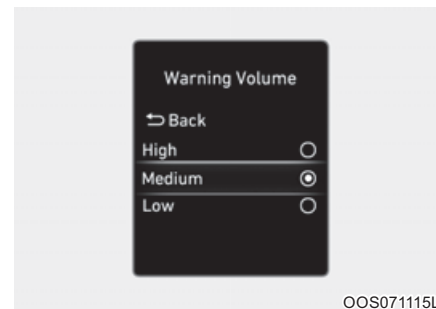

### Громкость предупреждений

При работающем двигателе в меню «Settings» (Настройки) выберите пункт «Driver Assistance» (Помощь водителю) → «Warning Volume» (Громкость предупреждений) и настройте громкость предупреждений для Интеллектуальный круиз-контроль, выбрав одно из значений «High» (Высокая), «Medium» (Средняя) или «Low» (Низкая).

Если изменить громкость предупреждения, громкость предупреждения других систем помощи водителю также может измениться.

### **i** Информация

После перезапуска двигателя для громкости предупреждений используются последние настройки.

## Работа системы

### Условия работы

Система интеллектуального круиз-контроля работает при соблюдении следующих условий.

### Основные функции

- Коробка передач находится в режиме «D» (передний ход).
- Дверь водителя закрыта.
- Электронный стояночный тормоз не включен.
- Скорость автомобиля находится в пределах рабочего диапазона.
  - 10–200 км/ч (5–120 миль/ч): отсутствуют впереди идущие транспортные средства.
  - 0–200 км/ч (0–120 миль/ч): присутствуют впереди идущие транспортные средства.
- Работает система динамической стабилизации (ESC), противобуксовочная система (TCS) или система ABS.

- Система динамической стабилизации (ESC), противобуксовочная система (TCS) или система ABS не управляет автомобилем.
- Частота оборотов двигателя находится не в красной зоне.
- Управление торможением для вспомогательной системы предупреждения о лобовом столкновении не работает.
- Управление торможением для вспомогательной системы дистанционной автоматизированной парковки не работает.
- Система ISG не работает.
- Предупреждение об отпуске рулевого колеса системы удержания полосы и системы помощи при вождении на магистрали не работает.

### **i** Информация

При остановке, если перед вашим автомобилем есть транспортное средство, система включится при нажатии педали тормоза.

### Система помощи при обгоне

Система помощи при обгоне работает при включении левого указателя поворота (для автомобиля с левосторонним управлением) или правого указателя поворота (для автомобиля с правосторонним управлением) при работающей системе интеллектуального круиз-контроля и выполнении нижеследующих условий.

- Скорость автомобиля превышает 60 км/ч (40 миль/ч).
- Выключена аварийная световая сигнализация.
- Перед вашим автомобилем обнаружено транспортное средство
- Для сохранения дистанции до впереди следующего транспортного средства не требуется замедление.

### ОСТОРОЖНО

- **При включении левого указателя поворота (для автомобиля с левосторонним управлением) или правого указателя поворота (для автомобиля с правосторонним управлением) и наличии транспортного средства впереди автомобиль может на некоторое время ускориться. Постоянное следите за дорожными условиями.**
- **Независимо от направления движения в вашей стране, система помощи при обгоне будет работать, когда условия будут соблюдены. При использовании функции в странах с другим направлением движения всегда следите за дорожными условиями.**

## Интерфейс и управление

### *Основные функции*

Состояние работы системы интеллектуального круиз-контроля можно проверить в режиме просмотра «Помощь при вождении» на приборной панели. См. раздел «Режимы ЖК дисплея» в главе 3.

Сигналы от системы интеллектуального круиз-контроля отображаются как показано ниже, в зависимости от состояния системы.

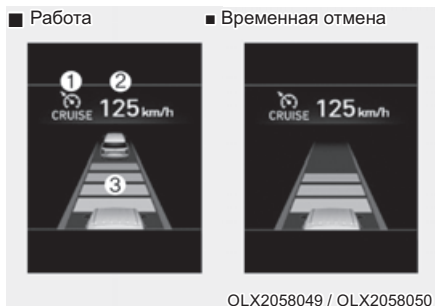

• В процессе работы

- (1) Есть ли транспортное средство впереди, а также выбранное расстояние до него.
- (2) Отображается заданная скорость.
- (3) При наличии движущегося впереди транспортного средства отображается выбранная дистанция между транспортными средствами.

• При временном отключении

- (1) CRUISE отображается индикатор.
- (2) Предыдущее заданное значение скорости затемняется.
- (3) Движущееся впереди транспортное средство и уровень дистанции не отображаются.

### Информация

- Расстояние до впереди идущего транспортного средства на панели отображается в соответствии с фактическим расстоянием между вашим автомобилем и автомобилем, идущим впереди.
- Целевая дистанция может отличаться в зависимости от скорости транспортного средства и установленного уровня дистанции. Если скорость автомобиля низкая, даже если расстояние между автомобилями изменилось, изменение целевого расстояния между автомобилями может быть незначительным.

### **Временное ускорение**

Нажмите педаль акселератора. После того, как Вы уберете ногу с педали акселератора, система круиз-контроля восстановит ранее заданную скорость движения. Если нажать тумблерный переключатель вниз (SET-) при более высокой скорости, эта скорость будет сохранена системой круиз-контроля в качестве заданной.

**ОСТОРОЖНО**

При ускорении следует соблюдать особую осторожность, поскольку управление скоростью и дистанцией не будет осуществляться автоматически, даже если впереди вас движется транспортное средство.

## Временное отключение системы

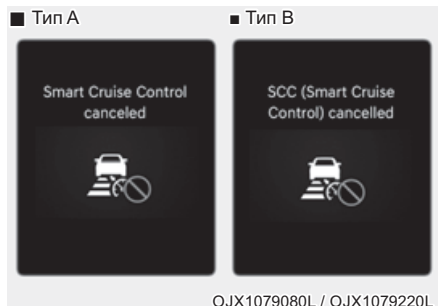

Система интеллектуального круиз-контроля временно автоматически отключается в перечисленных ниже ситуациях.

- Превышение скорости 170 км/ч
- Остановка автомобиля на определенное время
- Педаль акселератора постоянно нажата в течение определенного периода времени
- Условия работы системы интеллектуального круиз-контроля не соблюдаются

Если система интеллектуального круиз-контроля временно отключена, на приборной панели появится предупреждающее сообщение «Smart Cruise Control canceled» (Система интеллектуального круиз-контроля отключена) или «SCC (Smart Cruise Control) cancelled» (SCC отключен автоматически) и прозвучит звуковое сообщение для оповещения водителя.

Если система интеллектуального круиз-контроля временно отключена, когда автомобиль находится в неподвижном состоянии с работающей системой, может сработать электронный стояночный тормоз (EPB).

## ⚠ ОСТОРОЖНО

**Если система интеллектуального круиз-контроля временно отключена, постоянная дистанция до движущегося впереди транспортного средства не будет поддерживаться. При движении необходимо постоянно следить за дорожной ситуацией впереди и в случае необходимости использовать педаль тормоза для снижения скорости с целью поддержания безопасной дистанции.**



## Системные условия не соблюдены.

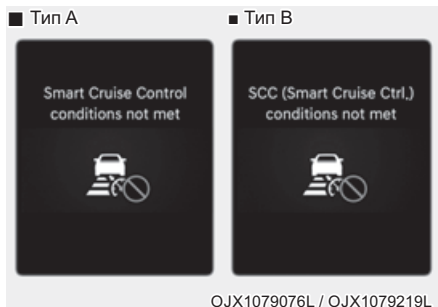

Если нажать CRUISE/  или поворотом диска вверх (RES +) или вниз (SET-) когда условия работы системы не выполняются, на приборной панели появится предупреждающее сообщение «Smart Cruise Control conditions not met» (Условия для работы системы интеллектуального круиз-контроля не соблюдены) или «SCC (Smart Cruise Ctrl.) conditions not met» (Интеллект. круиз-контроль недоступен) и прозвучит звуковое сообщение.

## Движение в условиях плотного потока

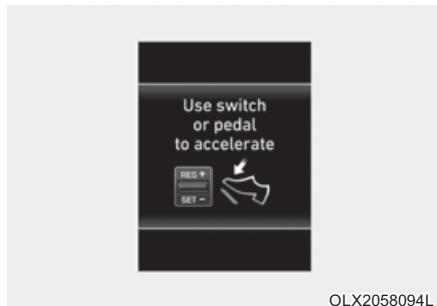

Двигаясь в пробке, ваш автомобиль остановится, если впереди остановится транспортное средство. Кроме того, если транспортное средство впереди вас начинает движение, ваш автомобиль также тронется с места. Кроме того, если после остановки транспортного средства прошло определенное время, на приборной панели появится сообщение «Use switch or pedal to accelerate» (Для разгона нажать педаль газа или кнопку).

Чтобы начать движение или манипуляции переключателем [RES +] или [SET -] при наличии автомобиля впереди.

## ОСТОРОЖНО

Когда на приборной панели отображается сообщение и впереди отсутствует транспортное средство или же оно находится далеко от вас, если нажать кнопку «+», «-» или ИС, система интеллектуального круиз-контроля автоматически отключается и включается электронный стояночный тормоз (EPB). Однако, если отпустить педаль акселератора, электронный стояночный тормоз (EPB) не будет задействован даже при отключенной системе. Постоянно следите за дорожными условиями впереди вас.

### **Предупреждение о дорожных условиях по ходу движения**

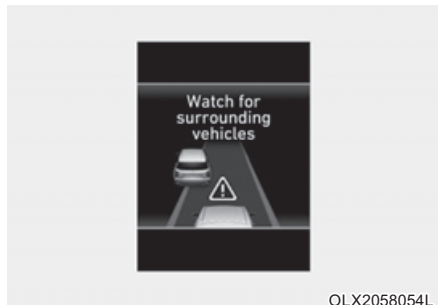

В перечисленных ниже условиях на приборной панели отобразится предупреждающее сообщение «Watch for surrounding vehicles» (ВНИМАНИЕ Следите за окружающими авто) и прозвучит звуковое сообщение для оповещения водителя о дорожных условиях по ходу движения.

- Когда система интеллектуального круиз-контроля удерживает дистанцию с транспортным средством, движущимся впереди ниже определенной скорости, это транспортное средство пропадает.

- Когда на комбинации приборов отображается сообщение «Use switch or pedal to accelerate» (пользуйтесь переключателем или педалью для ускорения), если впереди нет автомобиля или он находится далеко, а также переключатель RES+ направлен вверх, переключатель SET- направлен вниз или нажата кнопка CRUISE/ .

**⚠ ОСТОРОЖНО**

**Будьте внимательны и следите за транспортными средствами и объектами, которые могут внезапно появиться перед вами. При необходимости нажмите педаль тормоза, чтобы снизить скорость и сохранить безопасную дистанцию.**

### **Угроза столкновения!**

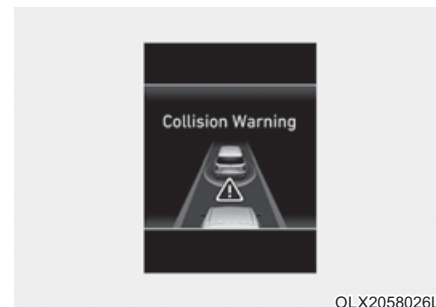

Если работает система интеллектуального круиз-контроля и существует высокий риск столкновения с движущимся впереди транспортным средством, на приборной панели отобразится предупреждающее сообщение «Collision Warning» (Угроза столкновения) и прозвучит звуковое сообщение для оповещения водителя. При движении необходимо постоянно следить за дорожной ситуацией впереди и в случае необходимости использовать педаль тормоза для снижения скорости с целью поддержания безопасной дистанции.

## ОСТОРОЖНО

Система интеллектуального круиз-контроля может не предупредить водителя об опасности столкновения в указанных ниже ситуациях.

- Дистанция до движущегося впереди транспортного средства мала или впереди идущее транспортное средство движется на скорости, равной или превышающей скорость вашего автомобиля
- Другое транспортное средство неподвижно или движется на очень низкой скорости
- После включения системы интеллектуального круиз-контроля сразу нажата педаль акселератора

## ОСТОРОЖНО

При использовании системы интеллектуального круиз-контроля должны быть приняты указанные далее меры предосторожности.

- Система интеллектуального круиз-контроля не является заменой навыкам правильного и безопасного вождения. Водитель обязан все время следить за скоростью и расстоянием до впереди идущего автомобиля.
- Система интеллектуального круиз-контроля может не распознать непредвиденные и опасные ситуации или сложные условия движения, поэтому во время вождения следите за дорожными условиями и контролируйте скорость вашего автомобиля.
- Во избежание случайного задания скорости убедитесь, что система интеллектуального круиз-контроля отключена, если она не используется.
- Не открывайте дверь и не покидайте автомобиль, если работает система интеллектуального круиз-контроля, даже если автомобиль остановился.

- Всегда принимайте во внимание выбранные значения скорости и дистанции.
- Соблюдайте безопасную дистанцию, соответствующую ситуации на дороге, и скорость движения. Если во время движения на большой скорости эта дистанция слишком мала, это может привести к серьезному столкновению.
- При сохранении дистанции с движущимся впереди автомобилем, при его исчезновении, система может внезапно разогнаться до заданной скорости. Будьте всегда внимательны, чтобы избежать непредвиденной и опасной ситуации.
- Скорость автомобиля может снизиться на подъеме и увеличиться на спуске.
- Всегда следите за ситуацией на дороге, предвосхищая такие ситуации, как резкое появление перед вами другого транспортного средства.
- В случае буксировки прицепа или другого автомобиля рекомендуется отключить систему интеллектуального круиз-контроля по соображениям безопасности.

- Отключите систему интеллектуального круиз-контроля, если ваш автомобиль буксируют.
- Система интеллектуального круиз-контроля может работать некорректно под воздействием сильных электромагнитных волн.
- Система интеллектуального круиз-контроля может не обнаружить препятствие по ходу движения, что может привести к аварии. Всегда внимательно смотрите на дорогу, чтобы предотвратить возникновение неожиданных и внезапных ситуаций.
- Транспортные средства, движущиеся впереди и часто меняющие полосу движения, могут вызвать задержку отклика системы или реагирование системы на транспортное средство, фактически находящееся в соседней полосе движения.

Двигайтесь всегда аккуратно, чтобы избежать непредвиденной и опасной ситуации.

- Вам следует быть внимательным и соблюдать правила безопасного управления автомобилем, даже если на приборной панели не появлялось предупреждающее сообщение и не звучал звуковой сигнал.
- Если отображается предупреждающее сообщение или генерируется звуковой сигнал какой-либо другой системы, сообщение системы интеллектуального круиз-контроля может не отображаться, а звуковое предупреждение не воспроизводиться.
- Звуковое предупреждение системы интеллектуального круиз-контроля можно не услышать в шумной обстановке.

- Производитель автомобиля не несет ответственности за нарушение водителем правил дорожного движения или дорожные происшествия, возникшие по вине последнего.
- Всегда устанавливайте скорость автомобиля ниже ограничения скорости, принятой в конкретной стране.

## **i** Информация

- Система интеллектуального круиз-контроля не работает первые 15 секунд после пуска автомобиля, инициализации камеры переднего вида или переднего радара.
- Когда торможением управляет система интеллектуального круиз-контроля, может быть слышен звук.
- Функция адаптации под стиль вождения может не принимать во внимание особенности стиля вождения водителя или условия движения, которые влияют на безопасность движения.

## Неисправность и ограничения системы

### Неисправность системы

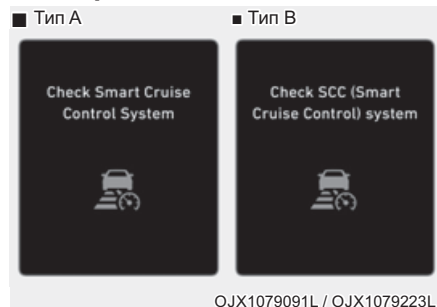

Если система интеллектуального круиз-контроля работает неправильно, появится предупреждающее сообщение «Check Smart Cruise Control system» (Проверить систему интеллектуального круиз-контроля) или «Check SCC (Smart Cruise Control) system» (Проверить SCC (интел. круиз-контроль)) и на приборной панели загорится сигнальная лампа . Рекомендуется обратиться к официальному дилеру продукции марки HYUNDAI для проверки системы.

### Система отключена

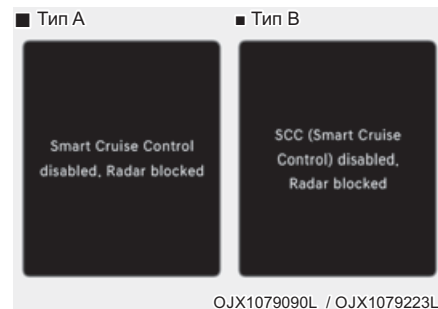

Если крышка переднего радара или датчик покрыты каким-либо веществом, например снегом или дождем, возможно ухудшение качества обнаружения объектов, а также временное ограничение функциональности или отключение системы интеллектуального круиз-контроля.

В этой ситуации предупреждающее сообщение «Smart Cruise Control disabled. Radar blocked» (Система интеллектуального круиз-контроля отключена. Радар заблокирован) или «SCC (Smart Cruise Control) disabled. Radar blocked» (Система интеллектуального круиз-контроля отключена. Радар заблокирован) будет отображаться на приборной панели в течение некоторого времени.

Система возобновит свою работу в нормальном режиме после удаления снега, дождевых капель и загрязнений.

### ОСТОРОЖНО

- **Даже если на приборной панели не появляется предупреждающее сообщение, система интеллектуального круиз-контроля может не работать надлежащим образом.**
- **Система интеллектуального круиз-контроля может работать некорректно на участках (например, на открытой местности), на которых после включения двигателя отсутствуют объекты для обнаружения.**

### **Ограничения системы**

Система интеллектуального круиз-контроля может работать некорректно или работать непредсказуемо при указанных ниже обстоятельствах.

- Датчик обнаружения или близлежащие области загрязнены или повреждены.
- Постоянно распыляется жидкость стеклоомывателя, либо включен стеклоочиститель.
- Объектив камеры закрыт из-за тонированного, покрытого пленкой или снабженного покрытием лобового стекла, поврежденного стекла или прилипшего к стеклу постороннего предмета (наклейки, насекомого и т. д.).
- Наличие на лобовом стекле остатков влаги или льда.
- Обзор перед камерой переднего вида затруднен из-за яркого солнечного света.

- Свет от уличных фонарей или от встречного автомобиля отражается на влажной поверхности дороги, например, от луж.
  - Температура в месте установки камеры переднего вида слишком высокая или слишком низкая.
  - На приборной панели расположен какой-то предмет.
  - Вокруг слишком ярко.
  - Вокруг слишком темно, например в туннеле и т. д.
  - Яркость освещения резко меняется, например при въезде в туннель или при выезде из туннеля.
  - Яркость освещения низкая, а основные фары выключены либо слабо горят.
  - Движение в сильный дождь или в плотном тумане.
  - Движение через пар, дым или тень.
  - Обнаруживается только часть транспортного средства.
  - Движущееся впереди транспортное средство не имеет задних фонарей, задние фонари установлены в нестандартном положении и т. п.
  - Низкая освещенность снаружи, а задние фонари не включены или недостаточно яркие.
  - Задняя часть движущегося впереди транспортного средства небольшая или имеет нестандартный вид (например, наклонена, опрокинута и т. п.).
  - Дорожный просвет у движущегося впереди транспортного средства малый или большой.
  - Резкое появление перед вами транспортного средства.
  - Автомобиль буксируют.
  - Движение через туннель или по металлическому мосту
  - Автомобиль передвигается в местах, где имеются металлические предметы, например строительные площадки, железная дорога и т. д.
  - Близко к автомобилю расположен предмет, отбивающий сильный свет на передний радар, например ограждение, другое транспортное средство и т. д.
  - Удар или повреждение бампера в месте установки переднего углового радара или смещение переднего радара.
  - Температура в месте установки переднего радара слишком высокая или слишком низкая.
  - Движение на больших открытых пространствах с небольшим количеством автомобилей или объектов (например, по пустыне, лугу, пригороду и т. п.).
  - Автомобиль впереди сделан из материала, не отражающего сигнал переднего радара.
  - Вождение вблизи развязки шоссе (или автомагистрали) или платной дороги.
- движение по скользкой •  
поверхности, на которой  
имеется снег, лужи, гололед  
и т. д.;

- Движение по извилистой дороге.
- Движущееся впереди транспортное средство обнаружено поздно.
- Между вашим автомобилем и транспортным средством впереди внезапно возникает препятствие.
- Транспортное средство впереди резко перестраивается либо внезапно снижает скорость.
- Движущееся впереди транспортное средство перекосено.
- Движущееся впереди транспортное средство едет быстро или медленно.
- Ваш автомобиль медленно изменяет полосу движения, когда впереди движется транспортное средство.
- Снег на поверхности транспортного средства впереди.
- Неравномерное вождение.
- Вы находитесь на перекрестке с круговым движением, а другого автомобиля не видно.
- Вы постоянно ведете автомобиль по кругу.
- Движение на парковке.
- Движение через строительную площадку, неощенную дорогу, частично мощенную дорогу, неровную дорогу, «лежачих полицейских» и т. д.
- Движение на склон либо со склона, по извилистой дороге и т. д.
- Движение по дороге с растущими на обочине деревьями или с уличными фонарями.
- Неблагоприятные дорожные условия вызывают чрезмерную вибрацию автомобиля во время движения.
- Высота автомобиля меняется вследствие большой загрузки, неправильного давления в шинах и т. п.
- Движение по узкой автодороге, сильно заросшей по сторонам деревьями или травой.

- Электромагнитные помехи, например при движении в зоне с сильными радиоволнами либо электрическим шумом.
- Движение по кривой

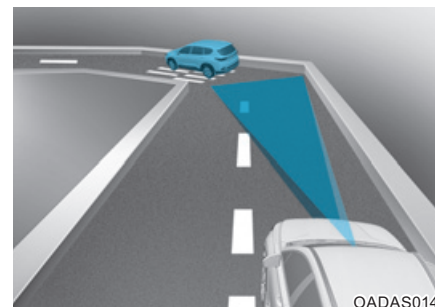

Система интеллектуального круиз-контроля на кривой может не обнаружить транспортное средство, движущееся в вашей полосе, и ускорит движение до заданной скорости. Кроме того, автомобиль может резко снизить скорость, если впереди внезапно будет обнаружено транспортное средство.



На кривой следует двигаться с надлежащей скоростью и регулировать ее с помощью педали тормоза или акселератора в зависимости от дороги и условий движения.

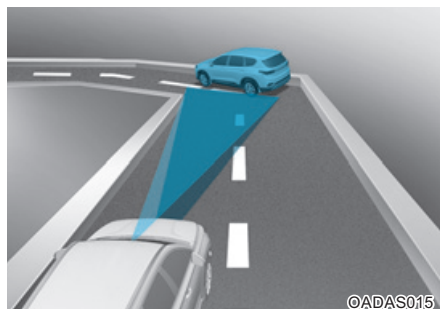

Скорость автомобиля может быть снижена с учетом транспортного средства в соседней полосе движения.

Нажмите педаль акселератора и задайте надлежащую скорость. Убедитесь, что дорожные условия допускают безопасное использование системы интеллектуального круиз-контроля.

- Движение на уклоне.

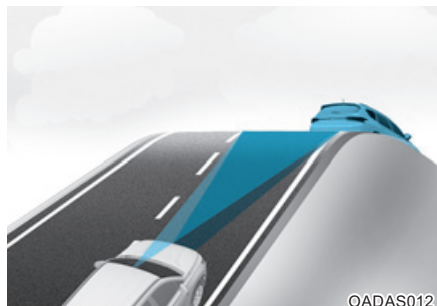

При движении на подъеме или спуске система интеллектуального круиз-контроля может не обнаружить транспортное средство, движущееся в вашей полосе, и ускорит движение до заданной скорости. Кроме того, автомобиль резко снизит скорость, если впереди внезапно будет обнаружено транспортное средство.

На уклонах следует двигаться с надлежащей скоростью и регулировать ее с помощью педали тормоза или акселератора в зависимости от дороги и условий движения.

- Смена полосы движения.

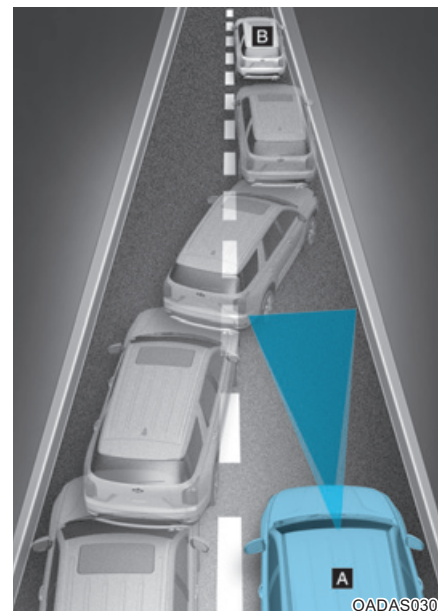

[A] — ваш автомобиль, [B] — выполняющий маневр автомобиль

После перемещения транспортного средства на вашу полосу с соседней полосы оно не будет обнаружено датчиком, пока не окажется в пределах дальности обнаружения датчика. Система интеллектуального круиз-контроля может не сразу обнаружить транспортное средство, резко меняющее полосу движения. В этом случае необходимо поддерживать безопасную дистанцию торможения и, при необходимости, выжать педаль тормоза, чтобы уменьшить скорость движения для поддержания безопасного расстояния.

- Обнаружение транспортного средства

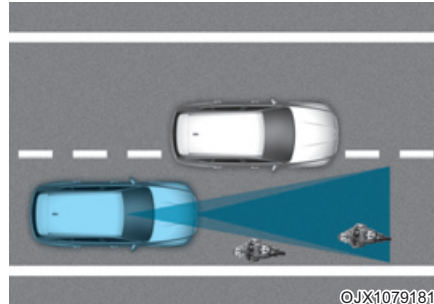

Датчик не сможет обнаружить некоторые транспортные средства на вашей полосе движения в таких случаях:

- Автомобили, движущиеся со смещением в сторону;
- медленно двигающиеся автомобили или внезапно замедлившиеся автомобили;
- встречные транспортные средства;
- Остановившиеся автомобили;
- автомобили с малым профилем задней части, например прицепы;

- узкие транспортные средства, такие как мотоциклы или велосипеды;
- специальные автомобили;
- животные и пешеходы.

Отрегулируйте скорость автомобиля нажатием педали тормоза в зависимости от дороги и условий движения.

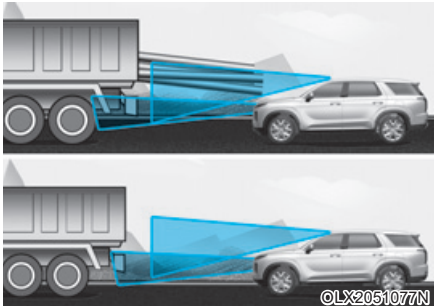

Датчик не сможет обнаружить движущееся впереди транспортное средство в таких случаях:

- Транспортные средства с высоким дорожным просветом или перевозящие грузы, которые выступают назад;
- транспортные средства, передняя часть которых приподнята из-за тяжелого груза;
- вы управляете своим автомобилем;
- движение по узким или извилистым дорогам.

Отрегулируйте скорость автомобиля нажатием педали тормоза в зависимости от дороги и условий движения.

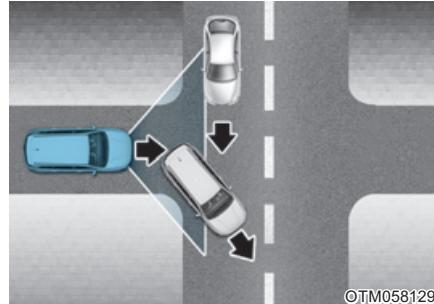

- Если движущееся впереди транспортное средство повернет на перекрестке, ваш автомобиль может ускориться.

Во время вождения будьте внимательны и следите за дорожными условиями.

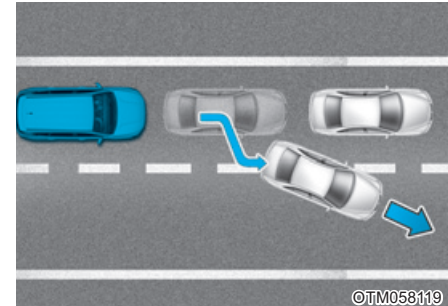

- Если впереди идущий автомобиль перестраивается, система интеллектуального круиз-контроля может не определить перестроение мгновенно.

Во время вождения будьте внимательны и следите за дорожными условиями.

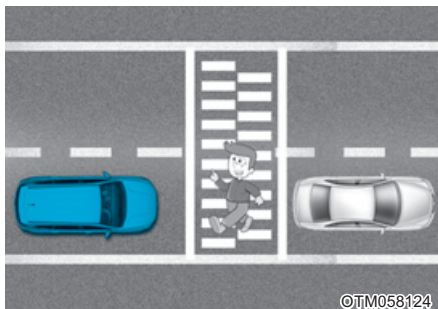

- Когда ваш автомобиль удерживает дистанцию до движущегося впереди транспортного средства, всегда обращайтесь внимание на пешеходов.

## УВЕДОМЛЕНИЕ О ПОКИДАНИИ ВЕДУЩЕГО АВТОМОБИЛЯ (ПРИ НАЛИЧИИ)

Система уведомления о покидании ведущего автомобиля предназначена для уведомления водителя о том, что ведущий автомобиль отъехал, когда автомобиль был остановлен во время работы системы интеллектуального круиз-контроля (SCC).

### Настройка системы и условия работы

#### Настройки системы

Для включения системы уведомления о покидании ведущего автомобиля при включенном зажигании выберите «User Settings [Установки] → Driver Assistance [Помощь водителю] → Driving assist [Помощь при вождении] → Leading vehicle departure alert [Впереди идущий автомобиль отъехал]». Система перестает работать при выборе настройки отключения. Тем не менее, после остановки и повторного запуска двигателя система возвращается в предыдущее состояние.

### Условия работы

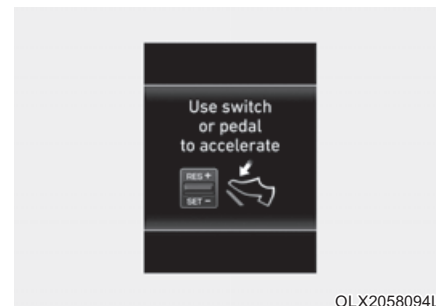

Пока работает система интеллектуального круиз-контроля (SCC), ваш автомобиль останавливается позади впереди идущего автомобиля в случае его остановки. Сообщение отображается на комбинации приборов в течение 3 секунд после остановки и система переходит в режим ожидания.

### Активация системы

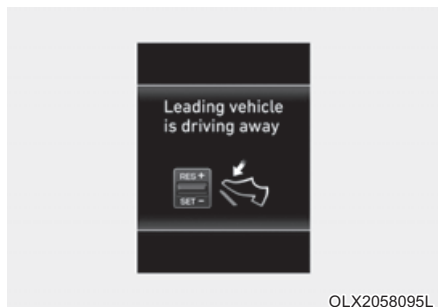

Если в течение определенного периода времени после отъезда впереди идущего автомобиля водитель не предпримет никаких действий, на комбинации приборов будет отображено сообщение.

Автомобиль начинает движение автоматически при нажатии кнопки акселератора или манипуляции переключателем [RES +] или [SET -] при наличии автомобиля впереди.

Отключение системы интеллектуального круиз-контроля (SCC) происходит при нажатии педали акселератора или манипуляции переключателем [RES +] или [SET -] при отсутствии автомобиля впереди.

### ОСТОРОЖНО

**Перед началом движения обязательно проверяйте обстановку впереди транспортного средства.**

## ОСОБЫЕ УСЛОВИЯ ВОЖДЕНИЯ

### Опасные условия вождения

В опасных условиях, например, вода, снег, лед, грязь, песок и т. п., выполняйте следующие рекомендации:

- Двигайтесь аккуратно и помните, что тормозной путь будет увеличен.
- Избегайте резкого торможения или рулевого управления.
- Если автомобиль застрял в снегу, грязи или песке, используйте вторую передачу. Выполняйте ускорение медленно во избежание излишнего проворачивания колес.
- В случае застревания на льду, в снегу или в грязи используйте песок, каменную соль, колесные цепи или другие снижающие скольжение средства под колесами для обеспечения дополнительного сцепления с поверхностью.

### ОСТОРОЖНО

**Понижение передачи АКПП при движении на скользких поверхностях может привести к аварии. Внезапное изменение скорости вращения колес может привести к скольжению. Соблюдайте осторожность при понижении передачи на скользкой дороге.**

### Раскачивание транспортного средства

При необходимости в раскачивании автомобиля для его освобождения из снега, песка или грязи сначала поверните рулевое колесо вправо и влево для очистки области вокруг передних колес. Затем выполняйте попеременное переключение между передачей R (задний ход) и передачей переднего хода.

Старайтесь избегать прокручивания колес и не повышайте обороты двигателя.

Чтобы исключить износ деталей коробки передач, дождитесь полной остановки колес перед переключением передач. Отпускайте педаль акселератора в момент переключения и слегка нажимайте, когда передача включена. Медленное вращение колес вперед и назад вызывает раскачивание автомобиля, что может способствовать его высвобождению.

## ОСТОРОЖНО

Если транспортное средство застряло и имеет место чрезмерная пробуксовка колес, температура внутри шин может очень быстро повыситься. В случае повреждения шин они могут спуститься или взорваться. Данное состояние опасно и вероятно травмирование людей. Не пытайтесь раскачивать автомобиль таким образом, если рядом с ним находятся люди или какие-либо объекты.

Если попытаться высвободить транспортное средство, двигатель может очень быстро перегреться, при этом вероятно возгорание в моторном отсеке или возникновение других повреждений. Для предотвращения перегрева шин или двигателя следует избегать чрезмерной пробуксовки колес.

Пробуксовка колес транспортного средства при скорости выше 56 км/ч (35 миль в час) НЕ ДОПУСКАЕТСЯ.

### Информация

Перед раскачиванием автомобиля нужно выключить систему ESC (при наличии).

### К СВЕДЕНИЮ

Если автомобиль не удается высвободить с нескольких попыток, следует использовать буксир, чтобы избежать перегрева двигателя, возможного повреждения коробки передач и шин. См. раздел «Буксировка» в главе 6.

## Выполнение плавных поворотов

Избегайте тормозить или переключать передачи на поворотах, особенно на мокром дорожном покрытии. В идеале, повороты следует проходить с небольшим ускорением.

## Вождение в ночное время

Вождение в ночное время более опасно. Здесь приведены некоторые советы, которые стоит запомнить:

- Замедлитесь и держите увеличенную дистанцию между своим и другими автомобилями, так как ночью видимость резко снижается, особенно там, где отсутствует уличное освещение.
- Отрегулируйте зеркала, чтобы уменьшить блики от фар других автомобилей.



- Содержите свои фары в чистоте и отрегулируйте их должным образом. Грязные или ненадлежащим образом отрегулированные фары намного ухудшат видимость ночью.
- Старайтесь не смотреть непосредственно в фары встречных автомобилей. Можно временно ослепнуть, и глазам потребуется несколько секунд, чтобы снова привыкнуть к темноте.

### Вождение под дождем

Дождь и мокрые дороги могут сделать вождение опасным. При вождении в дождливую погоду или по скользкому дорожному покрытию необходимо учитывать следующие обстоятельства:

- Снизьте скорость и увеличьте интервал следования. Сильный ливень может ухудшить видимость и увеличить расстояние, необходимое для остановки автомобиля.
- Выключите круиз-контроль. (при наличии)
- Замените щетки стеклоочистителя ветрового стекла, если они образуют полосы или оставляют пропуски на ветровом стекле.
- Следите за износом шин. Если шины сильно изношены, быстрая остановка на мокром дорожном покрытии может привести к заносу, что в свою очередь может стать причиной аварии. См. раздел «Замена шин» в главе 7.

- Включите передние фары, чтобы автомобиль был лучше виден другим участникам движения.
- Слишком быстрое движение по большим лужам может негативно повлиять на тормоза. Если необходимо проехать по лужам, постарайтесь двигаться медленнее.
- Если тормоза намокли, слегка притормаживайте при движении, пока не восстановится нормальная работа тормозов.

### Аквапланирование

Если дорога достаточно мокрая, а скорость достаточно большая, автомобиль может почти или полностью потерять контакт с поверхностью дороги, фактически скользя по поверхности воды. Лучшим советом будет СНИЗИТЬ СКОРОСТЬ при движении по мокрой дороге.

**Опасность аквапланирования повышается с уменьшением высоты протектора, см. раздел «Замена шин» в главе 7.**

### Управление автомобилем в затопленных местах

Избегайте проезжать затопленные участки дороги, если нет уверенности в том, что уровень воды доходит только до колесной ступицы. Проезжайте через воду медленно. Поскольку рабочие характеристики тормозов могут быть ухудшены, выбирайте соответствующую дистанцию.

После движения по воде высушите тормоза неоднократным плавным торможением, когда автомобиль движется медленно.

### Движение по автомагистралям

#### Шины

Установите указанное давление в шинах. При пониженном давлении может возникнуть перегрев или повреждение шин.

Не устанавливайте изношенные или поврежденные шины. Это может снизить тяговое усилие или ухудшить торможение.

#### **i** Информация

Не превышайте максимальное указанное давление в шинах.

#### **Топливо, охлаждающая жидкость двигателя и моторное масло**

Движение по автомагистралям на высокой скорости приводит к увеличению расхода топлива по сравнению с движением на умеренной скорости. В целях экономии топлива рекомендуется ездить по скоростным автомагистралям на умеренной скорости.

Перед поездкой следует проверять уровень охлаждающей жидкости двигателя и уровень моторного масла.

#### **Приводной ремень**

Ослабленный или поврежденный приводной ремень может привести к перегреву двигателя.

### Снижение риска опрокидывания

Данное многофункциональное пассажирское транспортное средство является автомобилем повышенной проходимости (SUV). Автомобили SUV имеют более высокий дорожный просвет и более узкую колею для обеспечения возможности передвижения в различных условиях бездорожья. Особые характеристики конструкции обеспечивают более высокий центр тяжести по сравнению со стандартными транспортными средствами, что повышает вероятность опрокидывания при выполнении резких поворотов. Внедорожники имеют более высокую вероятность опрокидывания по сравнению с другими типами транспортных средств. По причине риска настоятельно рекомендуется, чтобы водитель и пассажиры были пристегнуты ремнями безопасности. В случае опрокидывания вероятность летального исхода для непристегнутого человека значительно

выше, чем для пристегнутого ремнем безопасности.

Существует ряд мер, которые может предпринять водитель для снижения риска опрокидывания. Если это возможно, избегать крутых поворотов и резких маневров, не размещать на крыше автомобиля тяжелый груз, а также ни в коем случае не вносить какие-либо изменения в транспортное средство.

### ОСТОРОЖНО

Внедорожники имеют более высокую вероятность опрокидывания по сравнению с другими типами транспортных средств. Во избежание опрокидывания или потери управления нужно предпринять следующие меры:

- Выполняйте повороты на более низкой скорости, чем для пассажирских транспортных средств.
- Избегайте крутых поворотов и резких маневров.
- Избегайте модификаций автомобиля, которые могут привести к повышению центра тяжести.
- Следите за давлением в шинах.
- Не размещайте на крыше тяжелый груз.

### ОСТОРОЖНО

В случае опрокидывания вероятность летального исхода для непритянутого человека значительно выше, чем для пристегнутого ремнем безопасности. Все пассажиры должны быть пристегнуты ремнями безопасности.

## ВОЖДЕНИЕ В ЗИМНИХ УСЛОВИЯХ

Суровые зимние погодные условия приводят к быстрому износу шин и прочим проблемам. Для снижения риска при движении в зимнее время нужно соблюдать следующие рекомендации:

### Вождение по снегу и льду

Сохраняйте безопасную дистанцию до следующих впереди и рядом автомобилей.

Тормозите плавно. Также большую опасность представляет езда на повышенной скоростью, резкие разгоны и торможения и крутые развороты. Для замедления максимально используйте торможение двигателем. Резкое торможение на заснеженных и обледенелых дорогах может вызвать занос.

Для вождения глубокому снегу может потребоваться установка зимних шин или цепей противоскольжения.

Всегда имейте в автомобиле аварийный комплект. В его состав могут входить цепи противоскольжения, буксировочные ленты или цепи, карманный фонарь, сигнальные огни, песок, лопата, провода для запуска двигателя от внешней аккумуляторной батареи, скребок для очистки стекол, перчатки, подстилка, чехлы, одеяло и т. д.

### Зимние шины

#### ОСТОРОЖНО

**Размер и тип зимних шин должен быть таким же, что и у стандартных шин автомобиля. Несоблюдение этого правила окажет отрицательное влияние на безопасность и управляемость автомобиля.**

При установке зимних шин на автомобиль убедитесь в том, что это радиальные шины того же размера и диапазона нагрузок, что и оригинальные шины. Устанавливайте зимние шины на все четыре колеса для того, чтобы сбалансировать управление автомобилем при любых погодных условиях. Сила сцепления, которую обеспечивают зимние шины на сухих дорогах, может быть меньше, чем у оригинальных шин. Уточните у продавца шин максимальную скорость, рекомендуемую для езды на зимних шинах.

### **i** Информация

Не устанавливайте шипованные шины, предварительно не изучив местные и государственные правила относительно возможных ограничений на их использование.

### **Цепи противоскольжения**



Поскольку боковины радиальных шин тоньше, чем у других типов шин, они могут быть повреждены при установке на них некоторых типов цепей противоскольжения. Поэтому вместо цепей противоскольжения рекомендуется использовать зимние шины. Не устанавливайте цепи противоскольжения на автомобили с алюминиевыми дисками, они не приспособлены для этого.

При необходимости использования цепей противоскольжения используйте оригинальные части HYUNDAI, а монтаж цепей выполняйте только после прочтения прилагаемых к ним инструкций. Повреждения автомобиля, вызванные использованием ненадлежащих цепей, не покрываются гарантией производителя.

При использовании колесных цепей закрепите их на приводных колесах следующим образом.

2WD: Передние колеса

4WD: Передние колеса

Установите колесные цепи на передние шины.

## ОСТОРОЖНО

Установка цепей может плохо сказаться на управляемости автомобиля:

- Двигайтесь со скоростью не более 30 км/ч (20 миль/час) или со скоростью, рекомендованной производителем, в зависимости от того, какая скорость ниже.
- Ведите автомобиль с осторожностью, избегайте неровностей и выбоин на дороге, крутых поворотов и других опасностей, которые могут привести к потере устойчивости.
- Избегайте крутых поворотов и торможения юзом.

## Информация

- Установите колесные цепи на передние шины. Имейте в виду, что установка цепей противоскольжения дает увеличенную движущую силу, но не предотвращает заносы.
- Не устанавливайте шипованные шины, предварительно не изучив местные и государственные правила относительно возможных ограничений на их использование.

### Установка цепей

При установке цепей следуйте инструкциям производителя и установите их как можно плотнее. Установив цепи, двигайтесь со скоростью не более 30 км/ч (20 миль/час). Если цепь задевает шасси или кузов автомобиля, остановитесь и затяните ее. Если это не решило проблему, сбросьте скорость до той, при которой такого контакта нет. Снимите цепи, как только выедите на чистую дорогу.

Для установки цепей припаркуйте автомобиль на ровной площадке

в стороне от проходящего транспорта. Включите аварийную сигнализацию и установите за автомобилем предупреждающий треугольный знак аварийной остановки, если он есть.

Для установки цепей переключатель селектора следует установить в положение «Р» (парковка), задействовать стояночный тормоз и выключить двигатель.

## К СВЕДЕНИЮ

При использовании цепей противоскольжения:

- Неверно выбранный размер шин или неправильная установка цепей могут привести к повреждению тормозных линий, кузова и колес.
- Используйте шины класса SAE «S» или цепи противоскольжения.
- Если шины задевают кузов, перезатяните их, чтобы исключить этот контакт.
- Чтобы исключить повреждение кузова, подтягивайте цепи через каждые 0,5~1,0 км (0,3~0,6 мили).
- Не устанавливайте цепи на автомобили с алюминиевыми дисками. Их колеса не приспособлены для этого.
- Ширина колец цепей противоскольжения должна не больше 15 мм (0,59 дюйма), чтобы исключить повреждение соединения цепи.

## Меры предосторожности в зимний период

**Использование высококачественной охлаждающей жидкости на основе этиленгликоля**

Ваш автомобиль поставляется с охлаждающей жидкостью высокого качества на основе этиленгликоля в системе охлаждения. Это единственный тип охлаждающей жидкости, который можно использовать для Вашего автомобиля, так как он препятствует образованию коррозии в системе охлаждения, смазывает водяной насос и предотвращает замерзание. При замене и добавлении охлаждающей жидкости следуйте графику технического обслуживания, приведенному в разделе 7. В конце осени убедитесь, что температура замерзания охлаждающей жидкости ниже, чем ожидаемая зимой температура.

**Проверка состояния аккумуляторной батареи и кабелей**

Низкие температуры влияют на производительность АКБ. **Проверяйте АКБ и кабели, как указано в главе 7.** Уровень зарядки АКБ можно проверить у официального дилера HYUNDAI или на станции техобслуживания.

**Использовать замену масла, в случае необходимости**

В некоторых регионах в зимнее время рекомендуется использовать «зимнее» масло меньшей вязкости. Подробная информация представлена в главе 8. Если вы не уверены насчет типа зимнего масла, обратитесь к официальному дилеру HYUNDAI за помощью.

### **Проверить свечи зажигания и систему зажигания**

**Проверяйте свечи зажигания, как указано в главе 7.** Выполните замену при необходимости. Также проверяйте проводку и прочие компоненты цепи зажигания на наличие трещин, износа и повреждений.

### **Для предотвращения замерзания замков**

Для предотвращения замерзания замков наносите одобренную противообледенительную жидкость или глицерин в отверстия для ключа. Если отверстие замка уже покрыто льдом, нанесите одобренную противообледенительную жидкость на лед, чтобы удалить его. Если внутренние компоненты замка замерзнут, попытайтесь разморозить их с помощью нагретого ключа. Обращайтесь с нагретым ключом аккуратно во избежание травм.

### **Используйте одобренную жидкость для омывания стекла**

Во избежание замерзания жидкости стеклоомывателя добавляйте в резервуар одобренный состав, предотвращающий замерзание жидкости стеклоомывателя. Состав, предотвращающий замерзание жидкости стеклоомывателя, можно приобрести у официального дилера HYUNDAI, а также в большинстве магазинов автозапчастей. Не используйте охлаждающую жидкость двигателя или антифриз для предотвращения повреждения лакокрасочного покрытия автомобиля.

### **Не допускайте замерзания стояночного тормоза**

В некоторых условиях стояночный тормоз может замерзнуть в задействованном положении. Вероятность этого увеличивается в случае накопления льда на или возле задних тормозов, а также если задние тормоза мокрые. В случае риска замерзания стояночного тормоза его следует временно включить переключением ручки селектора в положение «Р» (парковка). Также заранее подоприте задние колеса, чтобы автомобиль не откатывался. Затем отпустите стояночный тормоз.



**Не допускайте накопления снега и льда**

В некоторых условиях снег и лед могут накапливаться под крыльями и мешать работе системе рулевого управления. При движении в таких условиях суровой зимой нужно регулярно проверять нижнюю часть автомобиля, чтобы избежать блокировки движения передних колес и компонентов рулевого управления.

**Аварийный комплект всегда должен находиться в автомобиле**

В зависимости от погодных условий во время движения нужно иметь при себе соответствующее аварийное оборудование. В его состав могут входить цепи противоскольжения, буксировочные ленты или цепи, карманный фонарь, сигнальные огни, песок, лопата, провода для запуска двигателя от внешней аккумуляторной батареи, скребок для очистки стекол, перчатки, подстилка, чехлы, одеяло и т. д.

**Не помещайте посторонние предметы или материалы в моторный отсек**

Посторонние предметы или материалы в моторном отсеке могут привести к неисправности двигателя или возгоранию, так как они могут препятствовать охлаждению двигателя. Гарантия производителя не распространяется на такие повреждения.

## **БУКСИРОВКА ПРИЦЕПА**

**Не рекомендуется использовать автомобиль для буксировки прицепа.**

## МАССА АВТОМОБИЛЯ

На водительской двери имеются две таблички с указанием разрешенной массы нагрузки автомобиля, табличка с информацией о шинах и нагрузке, и сертификационная табличка.

Перед загрузкой автомобиля ознакомьтесь со следующими терминами, позволяющими понять массовые характеристики автомобиля по данным сертификационной таблички:

### **Собственная масса полностью снаряженного автомобиля**

Это масса автомобиля, включая полностью заправленный топливный бак и все стандартное оборудование. Она не включает пассажиров, груз или дополнительное оборудование.

### **Собственная масса автомобиля**

Это масса нового автомобиля, полученного от дилера, на которое установлено некоторое дополнительное оборудование.

### **Масса груза**

Эта масса содержит все массы, добавленные к собственной массе полностью снаряженного автомобиля, включая груз и дополнительное оборудование.

### **Полная нагрузка на мост (GAW)**

Это полная масса, приходящаяся на каждый мост (передний и задний) - включая собственную массу автомобиля и все полезные нагрузки.

### **Полная номинальная нагрузка на мост (GAWR)**

Это максимально допустимая масса, которую может нести один мост (передний или задний). Эти значения указаны на сертификационной табличке. Полная нагрузка на каждый мост никогда не должна превышать GAWR.

### **Полная масса автомобиля (GVW)**

Это собственная масса полностью снаряженного автомобиля с массой груза и массой пассажиров.

### **Номинальная полная масса автомобиля (GVWR)**

Это максимально допустимая масса полностью груженого автомобиля (включая все опции, оборудование, пассажиров и груз). Номинальная полная масса автомобиля (GVWR) указана на сертификационной табличке, расположенной на двери водителя.

## Перегрузка

### ОСТОРОЖНО

Полная номинальная нагрузка на мост (GAWR) и номинальная полная масса автомобиля (GVWR) для Вашего автомобиля указаны на сертификационной табличке, закрепленной на двери водителя (или переднего пассажира). Превышение этих номинальных нагрузок может привести к аварии или повреждению автомобиля. Можно рассчитать массу нагрузки, взвесив предметы (и людей) перед тем, как поместить их в автомобиль. Старайтесь не перегружать автомобиль.

## ЗАЯВЛЕНИЕ О СООТВЕТСТВИИ (ЕСЛИ ИМЕЕТСЯ)

### Радиочастотные компоненты (задний угловой радар) соответствуют:

#### ■ Для Тайваня

電信法第 48 條. 低功率電波輻射性電機管理辦法

##### 第十二條

經型式認證合格之低功率射頻電機, 非經許可, 公司、商號或使用者均不得擅自變更頻率、加大功率或變更原設計之特性及功能。

##### 第十四條

低功率射頻電機之使用不得影響飛航安全及干擾合法通信; 經發現有干擾現象時, 應立即停用, 並改善至無干擾時方得繼續使用。前項合法通信, 指依電信法規定作業之無線電通信。低功率射頻電機須忍受合法通信或工業、科學及醫療用電波輻射性電機設備之干擾。

##### Article 12

Without permission, any company, firm or user shall not alter the frequency, increase the power, or change the characteristics and functions of the original design of the certified lower power frequency electric machinery.

##### Article 14

The application of low power frequency electric machineries shall not affect the navigation safety nor interface a legal communication, if an interference is found, the service will be suspended until improvement is made and the interference no longer exist.

OANATEL005

#### ■ Для Индонезии

54473/SDPPI/2018  
6051

OANATEL006

#### ■ Для Малайзии



OANATEL007

#### ■ Для Сингапура

Complies with  
IMDA Standards  
DA 103238

OANATEL008

#### ■ Для Вьетнама



OANATEL010

#### ■ Для Бразилии



Este equipamento não tem direito à proteção contra interferência prejudicial e não pode causar interferência a em sistemas devidamente autorizados

OANATEL011

■ Для Мексики

Radar de corto alcance  
RS4  
Hella KGaA Hueck & Co  
IFETEL: RLVHERS17-0286

"La operación de este equipo está sujeta a las siguientes dos condiciones:  
(1) es posible que este equipo o dispositivo no cause interferencia perjudicial y (2) este equipo o dispositivo debe aceptar cualquier interferencia, incluyendo la que pueda causar su operación no deseada."

OANATEL012

■ Для Японии

This device is granted pursuant to the Japanese Radio Law under the grant ID n° : 204-750001  
This device should not be modified (otherwise the granted designation number will become invalid)

本製品は、電波法に基づく特定無線設備の技術基準適合証明などを受けております。  
認証番号: 204-750001  
本製品の改造は禁止されています。  
(適合証明番号などが無効となります。)

OANATEL041

■ Для Украины



UA RF: 1HELLARS4

Цим HELLA GmbH & Co. KGaA заявляє, що радіотехнічне обладнання типу RS 4 відповідає Технічному регламенту радіотехнічного обладнання та Директиві 2014/53/ЄС.  
Повний текст декларації про відповідність доступний за адресою: [www.hella.com/hyundai](http://www.hella.com/hyundai)  
Частотний діапазон: 24,05 – 24,25 ГГц  
Потужність передачі: 20 дБм (макс.) E IRP

OANATEL013

■ Для Иордана

TRC No. TRC/LPD/2017/63

OANATEL014

■ Для Омана

OMAN - TRA  
TRA/TA-R/3957/17  
D080134

OANATEL015

■ Для ОАЭ

TRA  
Registered No:  
ER53878/17  
Dealer No:  
DA44932/15

OANATEL016

■ Для Ботсваны

BTA  
REGISTERED No :  
BOCRA/TA/2018/3372

OANATEL017

■ Для Ганы

NCA Approved: 1R3-1M-7E1-0B7

OANATEL018

■ Для Парагвая



OANATEL021

■ Для Европы и стран  
использующих сертификат CE

In the user manual :

Hereby, Hella KGaA Hueck & Co. Declares that the radio equipment type RS4 is in compliance with Directive 2014/53/EU. The full text of the EU declaration of conformity is available at the following internet address:  
[www.hella.com/hyundai](http://www.hella.com/hyundai)

Technical information:  
Frequency range: 24.05 ... 24.25 GHz  
Transmission power: 20 dBm (maximum) EIRP

Manufacturer and Address:  
Hella KGaA Hueck & Co.  
Rixbecker Straße 75, 59552 Lippstadt,  
Germany

OANATEL115

■ Для Замбии



OANATEL019

■ Для Узбекистана



OANATEL022

■ Для Ямайки

This product contains a Type Approved Module by Jamaica: SMA – "RS4"

OANATEL020

■ Для Мозамбика

Approval No: N 1/R/SRA/2017  
HELLA RS4

OANATEL023

## Действия в чрезвычайной ситуации

Световая аварийная сигнализация .....	6-2	Если спущена шина (с запасным колесом)..	6-19
В случае непредвиденной ситуации во время движения .....	6-3	Домкрат и инструменты .....	6-19
Если двигатель остановился во время движения	6-3	Извлечение и хранение запасной шины .....	6-20
Если двигатель остановился на перекрестке .....	6-3	Замена колеса .....	6-22
Если спустилась шина во время движения .....	6-3	Наклейка на домкрат .....	6-29
Если не удастся запустить двигатель .....	6-4	Декларация о соответствии домкрата нормам ес .....	6-30
Если двигатель не проворачивается или проворачивается медленно .....	6-4	Буксировка .....	6-31
Если двигатель проворачивается нормально, но не запускается .....	6-4	Служба перемещения транспортных средств ...	6-31
Запуск двигателя от внешнего источника .....	6-5	Съемный буксирный крюк .....	6-33
Если двигатель перегревается .....	6-10	Аварийная буксировка .....	6-34
Система контроля давления в шинах (TPMS) .....	6-12	Аварийный комплект .....	6-36
Проверьте давление в шинах .....	6-12	Аптечка .....	6-36
Система контроля давления в шинах .....	6-13	Знак аварийной остановки .....	6-36
Индикатор низкого давления в шине .....	6-14	Шинный манометр .....	6-36
Указатель положения низкого давления в шине и индикатор давления в шинах .....	6-14	Экстренный вызов эра-глонасс .....	6-37
Индикатор неисправности системы контроля давления в шинах (TPMS) .....	6-16	Устройство эра-глонасс .....	6-38
Замена шин с TPMS .....	6-17		



## СВЕТОВАЯ АВАРИЙНАЯ СИГНАЛИЗАЦИЯ

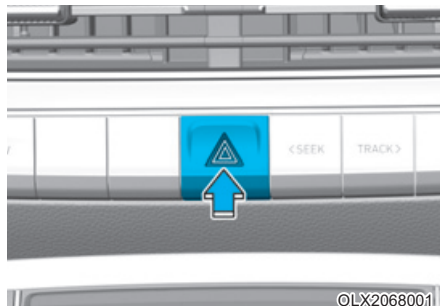

Световая аварийная сигнализация служит в качестве предупреждения других водителей о необходимости соблюдения предельной осторожности при нахождении вблизи данного транспортного средства.

Она должна использоваться всякий раз, когда выполняется аварийный ремонт или когда транспортное средство остановлено на обочине дороги.

Для включения или выключения световой аварийной сигнализации следует нажать выключатель аварийной сигнализации (зажигание при этом может быть как включено, так и выключено). Кнопка расположена на обрамлении центральной панели. Все сигналы поворота начнут мигать одновременно.

- Световая аварийная сигнализация может работать независимо от того, движется транспортное средство или остановлено.
- При включенной световой аварийной сигнализации сигналы поворота не работают.

## В СЛУЧАЕ НЕПРЕДВИДЕННОЙ СИТУАЦИИ ВО ВРЕМЯ ДВИЖЕНИЯ

### Если двигатель остановился во время движения

- Постепенно уменьшать скорость, ведя транспортное средство по прямой линии. Осторожно остановиться на обочине дороги в безопасном месте.
- Включить световую аварийную сигнализацию.
- Попробуйте запустить двигатель. Если не удастся запустить двигатель транспортного средства, рекомендуется обратиться к официальному дилеру HYUNDAI.

### Если двигатель остановился на перекрестке

Если двигатель остановился на перекрестке или пересечении дорог, следует установить ручку селектора в положение «N» (нейтраль) и выкатить автомобиль в безопасное место.

**Дополнительная информация приводится в разделе « Переключите рычаг селектора в положение N (нейтраль) при выключенном двигателе автомобиля » главы 5.**

### Если спустилась шина во время движения

Если шина начинает спускаться во время движения:

- Убрать ногу с педали акселератора и продолжать ехать прямо, позволяя транспортному средству снизить скорость. Не следует тормозить и пытаться выехать на обочину дороги, так как это может привести к потере управления над транспортным средством и стать причиной аварии. После снижения скорости транспортного средства до безопасного уровня можно начать осторожно тормозить, затем необходимо остановить транспортное средство на обочине дороги. Для остановки должен быть выбран ровный участок с твердой поверхностью, расположенный как можно дальше от дороги. Запрещается останавливаться на разделительной полосе автомагистрали.

- После остановки автомобиля необходимо включить аварийную сигнализацию, установить ручку селектора в положение «P» (парковка), включить стояночный тормоз и выключить зажигание.
- Все пассажиры должны выйти из транспортного средства. При этом они должны находиться с противоположной от дороги стороны транспортного средства.
- При замене колеса должны соблюдаться инструкции, которые приводятся далее в этой главе.

## ЕСЛИ НЕ УДАЕТСЯ ЗАПУСТИТЬ ДВИГАТЕЛЬ

### Если двигатель не проворачивается или проворачивается медленно

- Убедиться, что ручка селектора установлена в положение «N» (нейтраль) или «P» (парковка) для автомобилей с автоматической коробкой передач. Пуск двигателя возможен только в случае установки ручки селектора в положение «N» (нейтраль) или «P» (парковка).
- Проверьте соединения выводов аккумуляторной батареи и убедиться, что они чистые и хорошо затянуты.
- Включите освещение салона. Если лампы тускнеют или гаснут при включении стартера — аккумуляторная батарея разряжена.

Не следует пытаться запустить двигатель путем буксировки или толкания транспортного средства. Это может привести к повреждению транспортного средства. **См. инструкции по запуску двигателя от внешнего источника, приведенные в этой главе.**



### ВНИМАНИЕ

**Попытка пуска двигателя путем буксировки или толкания транспортного средства приведет к попаданию большого количества топлива в каталитический нейтрализатор, что может привести к повреждению системы контроля за выбросами.**

### Если двигатель проворачивается нормально, но не запускается

- Проверить уровень топлива и залить топливо, в случае необходимости.

Если двигатель по-прежнему не запускается, рекомендуется обратиться к официальному дилеру HYUNDAI.

## ЗАПУСК ДВИГАТЕЛЯ ОТ ВНЕШНЕГО ИСТОЧНИКА

Запуск двигателя от внешнего источника может представлять опасность, если выполняется неправильно. Должна выполняться приведенная в этом разделе процедура пуска двигателя от внешнего источника, чтобы избежать серьезной травмы или повреждения транспортного средства. При отсутствии уверенности в возможности правильно выполнить пуск двигателя от внешнего источника рекомендуется воспользоваться услугами специалиста по обслуживанию или эвакуатора.

### ОСТОРОЖНО

Для предотвращения вероятности **СЕРЬЕЗНОЙ ТРАВМЫ** или **СМЕРТИ** при выполнении работ рядом с аккумуляторной батареей или при ее обслуживании всегда следует принимать следующие меры предосторожности:



Перед началом работ с аккумуляторной батареей следует прочитать и соблюдать приведенные ниже инструкции.



Следует использовать защитные очки для защиты глаз от брызг электролита.



Запрещается пользоваться открытым огнем или курить в непосредственной близости от аккумуляторной батареи.



В элементах аккумуляторной батареи всегда присутствует легко воспламеняющийся газообразный водород, который может взорваться.



Аккумуляторные батареи должны храниться вне досягаемости детей.



В аккумуляторных батареях содержится серная кислота, которая вызывает сильную коррозию. Недопустимо попадание кислоты в глаза, а также на кожу или одежду.

При попадании кислоты в глаза их следует промывать чистой водой не менее 15 минут и немедленно обратиться за медицинской помощью. При попадании кислоты на кожу необходимо тщательно промыть пораженный участок.

Если пораженное место болит или имеет признаки ожога, следует немедленно обратиться за медицинской помощью.

- При подъеме аккумуляторной батареи с пластмассовым корпусом чрезмерное нажатие может привести к разливу аккумуляторной кислоты. Поднимать аккумуляторную батарею следует с помощью специального приспособления для ее переноски или держась руками за противоположные углы.
- Запрещается пытаться выполнить пуск двигателя от внешнего источника, если замерз электролит в установленной на транспортном средстве аккумуляторной батарее.
- **ЗАПРЕЩАЕТСЯ** производить зарядку аккумуляторной батареи, если она подключена к транспортному средству.

- Система искрового зажигания работает под высоким напряжением. **ЗАПРЕЩАЕТСЯ** дотрагиваться до этих компонентов при работающем двигателе или включенном зажигании.
- Недопустимо соприкосновение между собой (+) и (-) кабелей для запуска от внешнего источника. При этом может образоваться искра.
- Аккумуляторная батарея может треснуть или взорваться, если пытаться производить пуск от внешнего источника с разряженной или замерзшей аккумуляторной батареей.

#### К СВЕДЕНИЮ

Для предотвращения повреждения транспортного средства:

- Для пуска двигателя должен использоваться только 12-вольтовый источник питания (аккумуляторная батарея или другой источник питания).
- Запрещается пытаться выполнить пуск двигателя путем буксировки или толкания транспортного средства.

### **Процедура запуска двигателя от внешнего источника**

1. Расположить транспортные средства на достаточно близком расстоянии друг от друга, чтобы длина кабелей для запуска от внешнего источника была достаточной.
2. Следует избегать контакта с вентиляторами и любыми другими движущимися деталями в моторном отсеке, даже если двигатель транспортного средства остановлен.
3. Выключите все электрические устройства, такие как радиоприемники, освещение, кондиционеры и т. д. Установите рычаги переключения передач автомобилей в положение «Р» (парковка) и задействуйте стояночный тормоз. Заглушите двигатели обоих автомобилей.
4. Откройте капот.

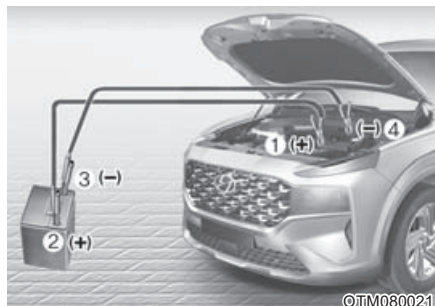

5. Подключите соединительные кабели точно в той последовательности, которая показана на рисунке. Сначала подключите один пусковой кабель к красному (положительному (+)) выводу для пуска от внешнего источника на вашем автомобиле (1).

**⚠ ВНИМАНИЕ**

**Прежде чем запускать двигатель от внешнего источника, проверьте расположение положительного (+) и отрицательного (-) вывода во избежание неправильной полярности.**

6. Второй конец кабеля подключается к красному (положительному (+)) выводу аккумуляторной батареи / выводу для пуска от внешнего источника на транспортном средстве с заряженной аккумуляторной батареей (2).
7. Подключите второй пусковой кабель к черному (отрицательному (-)) выводу аккумуляторной батареи / разъему для перемычки на транспортном средстве с заряженной аккумуляторной батареей (3).

8. Подключите другой конец второго пускового кабеля к черному (отрицательному (-)) выводу заземления корпуса на транспортном средстве с разряженной аккумуляторной батареей (4).

Не допускайте контакта соединительных кабелей ни с чем, кроме соответствующих клемм аккумулятора, выводов для пуска от внешнего источника или места заземления. Не наклоняйтесь над аккумуляторной батареей при установлении соединений.

 **ОСТОРОЖНО**

**Не подключайте пусковой кабель к отрицательному (-) разъему для перемычки разряженного аккумулятора. Искрение может привести к взрыву аккумулятора и последующей травме или повреждению автомобиля.**

9. Запустите двигатель на транспортном средстве с заряженной батареей и дайте ему поработать несколько минут с частотой вращения 2000 об/мин. Затем запустите вашу машину.

10. Дайте вашему автомобилю поработать не менее 30 минут на холостом ходу или во время движения, чтобы аккумулятор получил достаточный заряд для самостоятельного запуска после выключения автомобиля. Для полной перезарядки полностью разряженной аккумуляторной батареи может потребоваться до 60 минут работы. Если автомобиль проработает меньше, аккумулятор может не запуститься.

Если автомобиль не запускается после нескольких попыток, вероятно, ему требуется техобслуживание. В этом случае обратитесь за квалифицированной помощью. Если причина разрядки аккумулятора неясна, проверьте автомобиль у официального дилера HYUNDAI.

Отсоединять кабели для запуска от внешнего источника следует в обратной последовательности:

1. Отсоедините пусковой кабель от черного (отрицательного (-)) вывода заземления корпуса на транспортном средстве с разряженной аккумуляторной батареей (4).
2. Отсоединить другой конец пускового кабеля от черного (отрицательного (-)) вывода аккумуляторной батареи / вывода заземления корпуса на транспортном средстве с заряженной аккумуляторной батареей (3).
3. Отсоедините второй кабель от красного (положительного (+)) вывода аккумуляторной батареи / вывода для пуска от внешнего источника на транспортном средстве с заряженной аккумуляторной батареей (2).

4. Отсоедините другой конец кабеля от красного (положительного (+)) вывода для пуска от внешнего источника на транспортном средстве с разряженной аккумуляторной батареей (1).

#### Информация



**Неправильно утилизированная аккумуляторная батарея может нанести вред окружающей среде и здоровью человека. Утилизировать аккумулятор нужно в соответствии с местным законодательством или нормативными актами.**

#### **К СВЕДЕНИЮ**

**Для предотвращения повреждения транспортного средства выполните указанные далее действия.**

- Для пуска двигателя должен использоваться только 12-вольтный источник питания (аккумуляторная батарея или другой источник питания).
- Не пытайтесь выполнить пуск двигателя путем буксировки или толкания транспортного средства.

#### **ОСТОРОЖНО**

**При запуске двигателя от внешнего источника не допускайте контакта положительного (+) и отрицательного (-) кабелей. Искрение может привести к травме.**



## ЕСЛИ ДВИГАТЕЛЬ ПЕРЕГРЕВАЕТСЯ

Если указатель температуры показывает перегрев, чувствуется потеря мощности или слышен громкий стук или свист, то двигатель, вероятно, перегревается. В этом случае необходимо:

1. Как можно быстрее съезьте с дороги и остановите транспортное средство в безопасном месте.
2. Установить селектор в положение «Р» (парковка) и включить стояночный тормоз. Выключить кондиционер, если он включен.

3. Если охлаждающая жидкость двигателя вытекает из под транспортного средства или из-под капота вырывается пар, двигатель необходимо остановить. Не следует открывать капот, пока не прекратится вытекание охлаждающей жидкости и выделение пара. Если протечек охлаждающей жидкости не видно, двигатель следует оставить работать, при этом необходимо убедиться, что вентилятор системы охлаждения двигателя работает. Если вентилятор не работает, двигатель должен быть остановлен.



4. Проверьте на отсутствие протечек охлаждающей жидкости радиатор, шланги и пространство под транспортным средством. (Если используется кондиционер, то вытекание из него холодной воды после остановки транспортного средства считается нормальным.)
5. При наличии протечек охлаждающей жидкости двигателя рекомендуется обратиться к официальному дилеру HYUNDAI.

## ОСТОРОЖНО



**НЕ СЛЕДУЕТ** открывать пробку радиатора или выкручивать сливную пробку,

если двигатель еще не остыл. Может произойти выброс горячей охлаждающей жидкости и пара под давлением, что может стать причиной серьезной травмы.

Остановите двигатель и дождитесь, пока он остынет. При снятии пробки радиатора должна соблюдаться предельная осторожность. Для этого необходимо обернуть пробку толстой салфеткой и медленно повернуть ее против часовой стрелки до первой остановки. Отойти в сторону на время стравливания давления из системы охлаждения.

Когда все давление будет стравлено, нажать на пробку, используя толстую салфетку, и повернуть еще раз против часовой стрелки для окончательного снятия пробки расширительного бачка.

6. Если причину перегрева обнаружить не удалось, следует дождаться, когда температура двигателя вернется к норме. Затем, в случае необходимости, осторожно добавить в расширительный бачок охлаждающую жидкость до среднего уровня.
7. Осторожно продолжить движение, следя за признаками перегрева. В случае повторного возникновения перегрева необходимо обратиться за помощью к официальному дилеру HYUNDAI.

## ВНИМАНИЕ

- Значительные потери охлаждающей жидкости указывают на наличие утечек в системе охлаждения, поэтому рекомендуется обратиться к официальному дилеру HYUNDAI для проверки системы.
- Если двигатель перегрелся в результате низкого уровня охлаждающей жидкости, при быстром добавлении большого количества охлаждающей жидкости в двигателе могут образоваться трещины. Для предотвращения повреждения охлаждающую жидкость следует добавлять медленно небольшими порциями.

## СИСТЕМА КОНТРОЛЯ ДАВЛЕНИЯ В ШИНАХ (TPMS) (ПРИ НАЛИЧИИ)

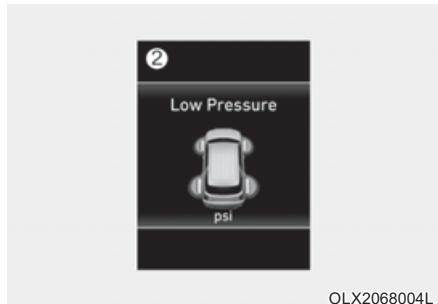

- (1) Индикатор низкого давления в шинах / Индикатор неисправности TPMS
- (2) Указатель положения низкого давления в шине и индикатор давления в шинах (отображается на ЖК дисплее)

### Проверьте давление в шинах

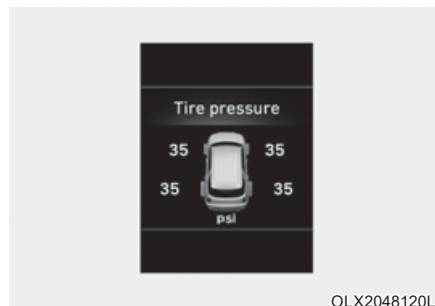

- Давление в шинах можно проверить в режиме «Assist» (помощь) на комбинации приборов.

**См. «Режимы ЖК дисплея» в главе 3.**

- Давление воздуха в шинах отображается через несколько минут движения после запуска двигателя.
- Если давление не отображается после остановки автомобиля, выводится сообщение «Drive to display [Начните движ. для отображен.]». Проверьте давление в шинах после начала движения.

- Отображаемые значения давления воздуха в шинах могут отличаться от измеренных с помощью шинного манометра.
- Единицы измерения давления в шинах можно изменить в настройках пользователя на комбинации приборов.
  - Фунты/кв. дюйм, кПа, бар (см. «Режимы ЖК» в главе 3).

## Система контроля давления в шинах

### ОСТОРОЖНО

**Избыточное или недостаточное давление может уменьшить срок службы шины, негативно повлиять на управляемость транспортного средства и привести к внезапному разрыву шины, который может стать причиной потери управления и дорожно-транспортного происшествия.**

Каждая шина, включая запасную (при наличии) должна ежемесячно проверяться после охлаждения и накачивания до давления, рекомендованного производителем транспортного средства на табличке на транспортном средстве или этикетке давления накачивания шин.

(Если шины транспортного средства отличаются по размеру от указанных на табличке или этикетке давления накачивания шин, то следует определить надлежащее давление накачивания для данных шин самостоятельно.)

В качестве дополнительной функции обеспечения безопасности, транспортное средство оснащено системой контроля давления в шинах (TPMS), индикатор которой включается при недостаточном давлении в одной или нескольких шинах. Соответственно, когда загорается индикатор низкого давления в шинах, следует как можно быстрее остановиться, проверить шины и накачать их до надлежащего давления. Движение с недостаточным давлением в шине приводит к перегреву шины и может привести к ее разрыву.

Недостаточное давление также уменьшает эффективность расхода топлива и срок службы протектора шины, а также может повлиять на управляемость и тормозные характеристики транспортного средства.

Следует учесть, что TPMS не является заменой надлежащему обслуживанию шин и что поддержание надлежащего давления в шинах является обязанностью водителя, даже если давление не упало до уровня, при котором срабатывает индикатор низкого давления в шинах.

Транспортное средство также оснащено индикатором неисправности TPMS на случай неправильной работы системы. Индикатор неисправности системы TPMS объединен с индикаторным устройством низкого давления в шинах. При обнаружении неисправности индикаторное устройство будет мигать в течение примерно одной минуты и затем станет гореть постоянно.

Эта последовательность будет повторяться при последующих пусках двигателя, пока неисправность присутствует. При горении индикатора неисправности система может оказаться не в состоянии обнаружить или сигнализировать о низком давлении в шинах.

Отказ TPMS может произойти по нескольким причинам, включая установку или замену других шин на транспортное средство, которые не позволяют TPMS правильно функционировать. Всегда проверяйте индикатор неисправности TPMS после замены одной или нескольких шин или колес на транспортном средстве, чтобы убедиться в том, что замена или смена шин или колес позволяет TPMS продолжать работать правильно.

### К СВЕДЕНИЮ

В следующих случаях рекомендуется обратиться к уполномоченному дилеру HYUNDAI для проверки системы.

1. Сигнализатор низкого давления в шинах или сигнализатор неисправности TPMS не высвечивается в течение 3 секунд при включении зажигания или при работе двигателя.
2. Индикатор неисправности TPMS остается включенным после мигания в течение примерно 1 минуты.
3. Индикаторное устройство положения шины с низким давлением остается включенным.



**Индикатор низкого давления в шине**



**Указатель положения низкого давления в шине и индикатор давления в шинах**

Когда включены предупреждающие индикаторы системы контроля давления в шинах и на ЖК дисплее комбинации приборов отображается предупреждающее сообщение, это означает, что в одной или нескольких шинах давление значительно ниже рекомендованного. В какой именно шине давление воздуха недостаточное будет указано предупреждающим сообщением и высвечиванием соответствующего положения.

При включении любой из ламп индикаторного устройства немедленно сбавьте скорость, избегая резких поворотов и учитывая то, что тормозной путь может быть увеличен. Необходимо как можно скорее остановиться и проверить шины. Накачайте шины до надлежащего давления, указанного на прикрепленной к транспортному средству табличке или на этикетке давления накачивания шин, расположенной на средней стойке со стороны водителя. Если невозможно добраться до станции технического обслуживания или если шина не держит давление, необходимо заменить колесо со спущенной шиной на запасное колесо.

Если после замены колеса с низким давлением в шине на запасное колесо проехать 10 минут со скоростью выше 25 км/ч, произойдет одно из следующих событий:

- Индикатор неисправности TPMS может мигать в течение приблизительно 1 мин, после чего будет гореть постоянно, так как на запасное колесо не установлен датчик TPMS.

#### **К СВЕДЕНИЮ**

**Запасное колесо не оснащено датчиком давления в шине.**



#### **ВНИМАНИЕ**

**В зиму или холодную погоду индикатор низкого давления может загореться, если давление в шинах приведено к рекомендованному давлению в теплую погоду. Это не означает неисправность в TPMS, так как пониженная температура приводит к снижению давления в шинах.**

**При переезде из теплой местности в холодную или наоборот или при сильном повышении или снижении температуры снаружи, следует проверить давление в шинах и привести давление накачивания шин к рекомендованному.**



#### **ОСТОРОЖНО**

**Повреждение в результате низкого давления**

**В результате чрезмерно сниженного давления в шинах транспортное средство становится неустойчивым. Это может привести к потере управления и увеличению тормозного пути.**

**Продолжение движения с недостаточным давлением в шинах может привести к их перегреву и разрыву.**



### Индикатор неисправности системы контроля давления в шинах (TPMS)

В случае неисправности системы контроля давления в шинах индикаторное устройство низкого давления в шинах будет мигать в течение одной минуты и затем начнет гореть непрерывно.

Рекомендуется обратиться в официальный дилерский центр HYUNDAI для проверки системы.

#### К СВЕДЕНИЮ

В случае неисправности системы TPMS индикатор низкого давления в шинах не будет отображаться даже при недостаточном давлении в шинах.



### ВНИМАНИЕ

- Индикатор неисправности TPMS может мигать в течение приблизительно 1 минуты, а затем непрерывно гореть, если транспортное средство движется в зоне расположения кабелей подачи электропитания или радиопередатчиков, например, рядом с полицейскими участками, правительственными и муниципальными учреждениями, станциями радиовещания, военными объектами, аэропортами, вышками радиовещания и т. п. Они могут создавать помехи для нормальной работы системы контроля давления в шинах (TPMS).

- Индикатор неисправности TPMS может мигать в течение приблизительно 1 минуты, а затем непрерывно гореть, если используются цепи противоскольжения или если в транспортном средстве используются отдельные электронные устройства, такие как портативный компьютер, зарядное устройство для мобильных устройств, устройства автозапуска, навигация и т. п.

Это может мешать нормальному функционированию системы контроля давления в шинах (TPMS).

## Замена шин с TPMS

В случае падения давления воздуха в шине загорится сигнализатор низкого давления воздуха в шинах и будет указано, какая именно из шин спущена. Рекомендуется обратиться в официальный дилерский центр HYUNDAI для проверки системы.

### ВНИМАНИЕ

**Не рекомендуется использовать неутвержденные дилером HYUNDAI средства для ремонта и (или) накачивания шины с низким давлением. Использование неутвержденного дилером HYUNDAI герметика для шин может стать причиной повреждения датчика давления воздуха в шинах.**

Каждое колесо оборудовано датчиком давления воздуха в шинах, установленным в шине за штоком вентиля. Должны использоваться совместимые с системой TPMS колеса. Обслуживание шин рекомендуется производить у официального дилера HYUNDAI.

Если после замены колеса с низким давлением в шине на запасное колесо проехать 10 минут со скоростью выше 25 км/ч, произойдет одно из следующих событий:

- Индикатор неисправности TPMS может мигать в течение приблизительно 1 мин, после чего будет гореть постоянно, так как на запасное колесо не установлен датчик TPMS.

Визуальным осмотром не всегда удастся своевременно определить снижение давления воздуха в шинах. Для измерения давления воздуха в шинах должен использоваться качественный шинный манометр. Учтите, что в теплой шине (при вождении) считанное давление будет выше, чем в холодной (после остановке дольше, чем на 3 часа и проезде менее 1,6 км (1 мили) в течение 3 часов).

Следует дать шинам остыть, прежде чем производить измерение давления воздуха в шинах. Накачивание до рекомендованного давления следует производить при холодных шинах.

Под холодными шинами подразумевается, что транспортное средство не использовалось для поездок в течение 3 часов и проехало за этот 3-часовой период меньше 1,6 км (1 мили).



### ОСТОРОЖНО

- TPMS не может информировать водителя о серьезных и внезапных повреждениях шин, вызванных внешними факторами, например, гвоздями или мусором на дороге.
- Если ощущается любая нестабильность транспортного средства, немедленно уберите ногу с педали акселератора, постепенно задействуйте тормоза и медленно съезьте с дороги в безопасное место.

### ОСТОРОЖНО

Внесение изменений и отключение составляющих системы контроля давления в шинах (TPMS) может отрицательно повлиять на возможность системы предупредить водителя о низком давлении в шине или неисправности TPMS.

Внесение изменений и отключение составляющих системы контроля давления в шинах (TPMS) может привести к аннулированию гарантии связанных систем автомобиля.

### ОСТОРОЖНО

#### Для ЕВРОПЫ

- Запрещается производить модификацию транспортного средства, так как это может повлиять на функциональность системы TPMS.
- Доступные на рынке колеса не оснащены датчиками TPMS.

Для обеспечения безопасности рекомендуется использовать детали для замены от официального дилера HYUNDAI.

- Если используются доступные на рынке колеса, обязательно должны использоваться одобренные дилером HYUNDAI датчики TPMS. Если транспортное средство не оборудовано датчиком TPMS или система TPMS не работает должным образом, транспортное средство может не пройти обязательный технический осмотр.

\*Все транспортные средства, проданные на ЕВРОПЕЙСКОМ рынке в указанный ниже период времени, должны быть оборудованы TPMS.

- Новые модели транспортных средств: 01 ноября 2012 г. ~

- Текущие модели транспортных средств: 01 ноября 2014 г. ~ (на основании регистрации транспортных средств)

## ЕСЛИ СПУЩЕНА ШИНА (С ЗАПАСНЫМ КОЛЕСОМ)

### ⚠ ОСТОРОЖНО

Замена шины может представлять опасность. Для снижения риска получения серьезных травм с вероятным смертельным исходом должны соблюдаться приведенные в этом разделе инструкции.

### ⚠ ВНИМАНИЕ

Соблюдайте осторожность при использовании ручки домкрата, избегая контакта с плоским торцом. Плоский торец имеет острые края, которыми можно порезаться.

### ⚠ ОСТОРОЖНО

Соблюдайте осторожность, так как при установке оригинального колеса под днищем автомобиля при замене на запасное дорожный просвет уменьшается.

При проезде искусственных неровностей для ограничения скорости движения транспорта, а также при движении вверх/вниз по склону и неровному дорожному покрытию двигайтесь на скорости ниже 30 км/ч (18 миль/ч).

## Домкрат и инструменты

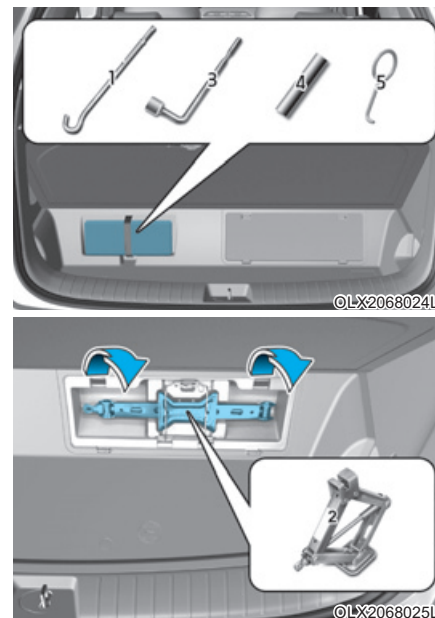

Домкрат, рукоятки домкрата и ключ для гаек колес хранятся в багажнике.

Для доступа к этому отделению потяните вверх крышку багажного отсека.

- (1) Рукоятка домкрата
- (2) Домкрат
- (3) Ключ для гаек колес
- (4) Головка
- (5) Инструмент для снятия колесного колпака

### **Инструкции по подъему автомобиля домкратом**

Домкрат предназначен только для аварийной замены колеса.

Чтобы предотвратить дребезжание домкрата при движении транспортного средства храните его надлежащим образом.

Для снижения вероятности личной травмы соблюдайте руководство по подъему автомобиля домкратом.

### **Извлечение и хранение запасной шины**

Запасное колесо хранится под транспортным средством непосредственно под грузовым отсеком.



Снятие запасного колеса:

1. Откройте багажник.
2. Найдите пластмассовую крышку шестигранного ключа и откройте с помощью монеты или плоской отвертки.

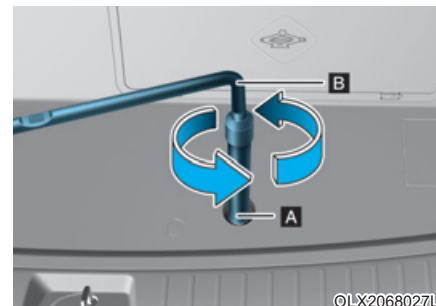

3. Установить головку (A) на ключ для гаек колес (B).

4. Ослабьте болты настолько, чтобы можно было снять запасное колесо.

Поворачивайте ключ против часовой стрелки до тех пор, пока запасное колесо не опустится на землю.

5. После опускания запасного колеса на землю продолжайте вращать ключ против часовой стрелки, затем достаньте запасное колесо наружу.

Не следует вращать ключ чрезмерно, иначе устройство для крепления запасного колеса может быть повреждено.

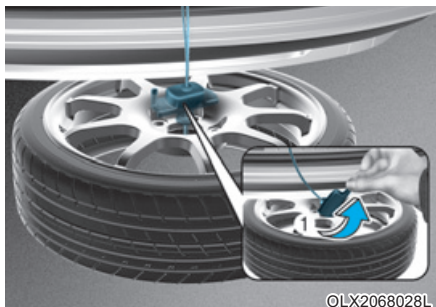

6. Вытянуть направляющую (1) через центральное отверстие запасного колеса.

Хранение запасного колеса:

1. Положите колесо на землю вентилем вверх.
2. Положите колесо под транспортное средство и пропустите направляющую держателя и цепь через центр колеса.
3. Поверните ключ по часовой стрелки до щелчка.

### **ВНИМАНИЕ**

**Во избежание грохота запасного колеса убедитесь, что направляющая держателя запасного колеса правильно выровнена относительно центра запасного колеса.**

**В противном случае запасное колесо может упасть с держателя, что приведет к аварии.**

## Замена колеса

### ОСТОРОЖНО

Про подъем домкратом транспортное средство может соскользнуть или перевернуться, что может стать причиной серьезной травмы или смерти. Должны быть приняты следующие меры предосторожности:

- Запрещается находиться под транспортным средством, которое опирается на домкрат.
- **ЗАПРЕЩАЕТСЯ** менять колесо на полосе движения. Замена колеса **ВСЕГДА** должна производиться за пределами дороги на ровной и твердой поверхности. Если не удастся найти площадку с ровной и твердой поверхностью, необходимо вызвать эвакуатор.

- **Используйте только входящий в комплект шоферского инструмента для данного транспортного средства домкрат.**
- Домкрат для поднятия транспортного средства должен устанавливаться **ТОЛЬКО** в специально предназначенных для этого местах и **НИКОГДА** не должен устанавливаться под бамперы или другие части транспортного средства.
- Двигатель поднятого домкратом транспортного средства должен быть остановлен.
- Никто не должен находиться в транспортном средстве, если оно поднято с помощью домкрата.
- Необходимо следить, чтобы дети находились на достаточном расстоянии от дороги и от транспортного средства.

Замена колеса должна производиться в указанной ниже последовательности.

1. Установите транспортное средство на ровную площадку и прочно затяните стояночный тормоз.
2. Установить ручку селектора в положение «Р» (парковка).
3. Включите световую аварийную сигнализацию.
4. Извлеките из транспортного средства ключ для колесных гаек, домкрат, рукоятку домкрата и запасное колесо.



5. Заблокируйте заднюю и переднюю часть колеса, которое находится диагонально по отношению к домкрату.

## ВНИМАНИЕ

### Замена шины

- В целях предотвращения качения автомобиля при замене шины обязательно затяните стояночный тормоз и заблокируйте колесо, расположенное по диагонали относительно заменяемому.
- Рекомендуется заблокировать (подпереть) колеса автомобиля и не размещать пассажиров внутри автомобиля во время подъема.



6. Ослабьте против часовой стрелки гайки крепления колеса, но не откручивайте их полностью, пока колесо не будет поднято над землей.

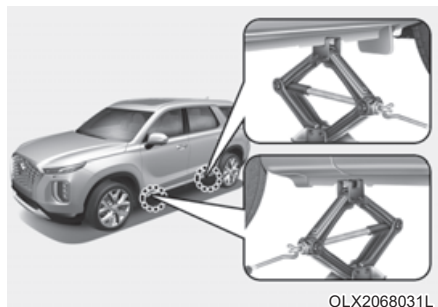

7. Поместите домкрат под переднюю или заднюю точку подъема, ближайшую к колесу, которое нужно заменить. Поместите домкрат в предусмотренное место под рамой. Точки подъема – это приваренные к раме пластины с двумя выступами и поднятой точкой для указания подъема.



8. Вставьте рукоятку в домкрат и вращайте по часовой стрелке, пока колесо не оторвется от земли. Данное измерение равно приблизительно 30 мм (1,2 дюйма). Перед тем как отвернуть колесные гайки, убедитесь, что автомобиль не сместится, а вероятность соскальзывания исключена.

9. Ослабьте колесные гайки и открутите руками. Снимите колесо со шпилек и положите на землю, чтобы оно не укатилось. Чтобы установить колесо на ступицу поднимите запасное колесо, выровняйте отверстия со шпильками и установите на них колесо. Если не удастся это сделать, наклоните колесо вперед и сперва совместите верхнее отверстие с верхней шпилькой. Затем пошевелите колесо в стороны, пока оно не будет установлено на шпильки.

## **⚠ ОСТОРОЖНО**

Колеса могут иметь острые края. Чтобы избежать возможных тяжелых травм, обращайтесь с ними осторожно. Перед установкой колеса на свое место убедитесь, что на ступице колеса нет препятствий (таких как грязь, каменноугольная смола, гравий и т. д.), которые мешают надежной установке колеса на ступицу.

При наличии удалите. Если между монтажными поверхностями колеса и ступицы нет надежного контакта, колесные гайки могут быть ослаблены со временем, что приведет к потере колеса. Потеря колеса может привести к потере управления. Это может привести к тяжелым травмам или летальному исходу.

10. Для повторной установки колеса удерживайте его на шпильках, затем установите гайки на шпильки и затяните от руки. При установке гайки направьте скошенную часть малого диаметра внутрь. Попробуйте подвигать шину в стороны, чтобы убедиться в надежности установки, затем затяните гайки рукой с максимальным усилием.
11. Опустите автомобиль на землю, поворачивая ключ против часовой стрелки.



OLX2068033L

Затем расположите ключ как показано на изображении и затяните колесные гайки. Убедитесь что гайка полностью находится внутри ключа. Не наступайте на рукоятку ключа и не используйте трубу-удлинитель. Поочередно затяните все колесные гайки. Затем дважды надежность затяжки каждой гайки. После замены колес рекомендуется обратиться к уполномоченному дилеру HYUNDAI для проверки системы.



### Момент затяжки колесной гайки:

Стальной диск и алюминиевый диск:  
11~13 кгс·м (79~94 фунт-сила-фут)

При наличии шинного манометра снимите колпачок клапана и проверьте давление в шинах. Если давление ниже нормы, следует вести транспортное средство на низкой скорости до ближайшей станции технического обслуживания для регулировки давления в шинах. Если давление слишком высокое, спустите до нужного уровня. После регулировки давления воздуха в шине колпачок вентиля должен быть закручен на место. Если колпачок не будет закручен на место, вероятна утечка воздуха из шины. Если колпачок вентиля потеряян, необходимо купить новый и завернуть его на место при первой же возможности.

После замены колес установите спущенную шину на место запасной и верните домкрат и инструменты на свои места.

### К СВЕДЕНИЮ

- После установки запасного колеса необходимо при первой же возможности проверить давление воздуха в шине. Установить рекомендованное давление.
- После замены колес проедьте 50 км, затем убедитесь, что колесные гайки надежно затянуты. Повторно проверьте затяжку колесных гаек после проезда более 1 000 км.



### ВНИМАНИЕ

На этом транспортном средстве используются шпильки и гайки крепления колес с метрической резьбой. При замене колеса убедитесь, что гайки установлены обратно на свои места, или, если требуется замена гаек, используйте гайки с метрической резьбой и аналогичной конфигурацией фаски. Установка гайки с неметрической резьбой на шпильки с метрической резьбой не позволит надежно затянуть гайки, а также приведет к повреждению шпилек, в результате чего потребуются их замена.

Учите, что на большинстве колесных гаек не используется метрическая резьба. Перед тем как установить гайки на шпильки и затянуть их, внимательно проверьте резьбу на шпильках. В случае сомнений рекомендуется проконсультироваться с авторизованным дилером HYUNDAI.

## ОСТОРОЖНО

### Колесные шпильки

Поврежденные шпильки не смогут надежно удерживать колесо на месте. Это может привести к потере колеса, и, как следствие, тяжелым травмам в результате ДТП.

Хранение запасного колеса, домкрата и ключа для гаек колес должно производиться надлежащим образом, чтобы предотвратить их дребезжание при движении транспортного средства.

## ОСТОРОЖНО

### Неправильное давление воздуха в запасном колесе

После установки запасного колеса как можно быстрее проверьте давление воздуха в нем. Если необходимо, отрегулируйте давление. См. «Колеса и шины» в разделе 8.

## *Использование компактного запасного колеса (при наличии)*

Компактное запасное колесо предназначено для использования только в чрезвычайных ситуациях. В случае установки компактного запасного колеса управлять транспортным средством следует осторожно, соблюдая все меры предосторожности.

## ОСТОРОЖНО

**Для предотвращения повреждения компактного колеса и последующей потери управления с вероятной аварией:**

- Компактное запасное колесо должно использоваться только в чрезвычайных обстоятельствах.
- Скорость транспортного средства не должна превышать 80 км/ч (50 миль/ч).

- Недопустимо превышать максимальную нагрузку или грузоподъемность, указанную на боковине компактного запасного колеса.
- Запрещается использовать компактное запасное колесо постоянно. Ремонт или замена оригинальной шины должны быть выполнены как можно быстрее, чтобы предотвратить повреждение компактного запасного колеса.

При использовании компактного запасного колеса на транспортном средстве:

- После установки компактного запасного колеса в нем должно быть проверено давление воздуха. Давление воздуха в компактном запасном колесе должно равняться 420 кПа (60 фунтов/кв. дюйм).
- В случае установки компактного запасного колеса не следует пользоваться услугами автоматических моек.

- Компактное запасное колесо не должно использоваться на других транспортных средствах, поскольку оно предназначено только для этого транспортного средства.
- Срок службы протектора шины компактного запасного колеса меньше, чем срок службы обычной шины. Износ протектора шины компактного запасного колеса должен регулярно проверяться. Замена должна производиться на такую же шину, в случае необходимости.
- Недопустимо использование более одного компактного запасного колеса за один раз.
- Буксировка прицепа недопустима, если на транспортном средстве установлено компактное запасное колесо.

### К СВЕДЕНИЮ

После ремонта и установки оригинального колеса на место гайки крепления должны быть затянуты с соответствующим моментом. Момент затяжки гаек крепления колеса: 11~13 кгс·м (79~94 фунт-сила-фута).



### ВНИМАНИЕ

Для предотвращения повреждения компактного запасного колеса и транспортного средства:

- Двигаться следует на достаточно низкой скорости, в зависимости от состояния дороги, чтобы избежать различных опасностей, таких как выбоины или грязь.
- Не переезжайте через препятствия. Диаметр шины компактного запасного колеса меньше диаметра обычной шины, в результате чего дорожный просвет уменьшается

примерно на 25 мм (1 дюйм).

- Недопустимо устанавливать на компактное запасное колесо колесные цепи. Из-за меньшего размера колеса колесные цепи не могут быть установлены должным образом.
- Недопустима установка шины компактного запасного колеса на другие колеса. Для установки на компактное запасное колесо не должны использоваться стандартные шины, зимние шины, декоративные колпаки или облицовочные кольца.
- Не допускайте внезапного ускорения или замедления 0 Ёк 40 км/ч (0 Ёк 25 миль/ч) в любом режиме движения. Это может привести к утечке масла.

## Наклейка на домкрат

### ■ Пример

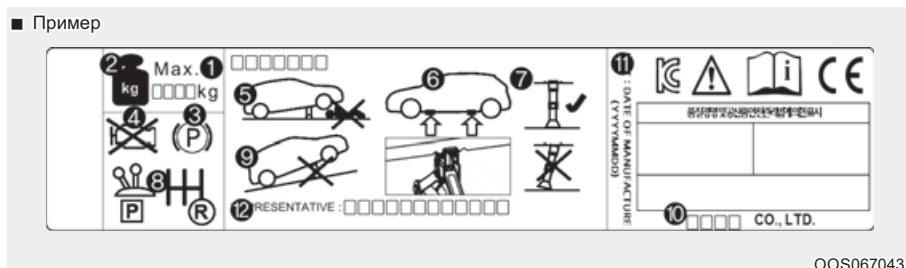

※ Фактическая наклейка домкрата на транспортном средстве может отличаться от указанной на рисунке. Подробная спецификация указана на наклейке, прикрепленной к домкрату.

1. Наименование модели
2. Максимально допустимая нагрузка
3. При использовании домкрата задействуйте стояночный тормоз.
4. При использовании домкрата заглушите двигатель.
5. Запрещается находиться под транспортным средством, которое опирается на домкрат.
6. Предусмотренные места установки под рамой
7. При поддомкрачивании транспортного средства основание домкрата должно быть расположено вертикально и должно находиться под точкой подъема.
8. На транспортных средствах с МКПП включите передачу заднего хода, на транспортных средствах с АКПП переведите рычаг в положение P.
9. Домкрат должен опираться на прочную горизонтальную поверхность.
10. Изготовитель домкрата
11. Дата производства
12. Компания-представитель и ее адрес

## Декларация о соответствии домпрата нормам ЕС

ATTESTATION		
	<b>Attestation of Conformity</b> according to Machinery directive (2006/42/EC)	Certificate No. CA18P2083
	Owner of Certificate	<b>SAMKI IND. CO., LTD.</b> # 22, Hyjeok-3-Gil, Suk-Gu, Ulsan, Korea
	Manufacturer	<b>SAMKI IND. CO., LTD.</b> # 22, Hyjeok-3-Gil, Suk-Gu, Ulsan, Korea
	Trademark	N/A
	Product	JACK ASSEMBLY
	Type/Model	Jack Assembly-1200kg
	Reference Document	Technical construction file (Document No.: SKCE-TCF-003, rev. 5 / Dec. 07. 2018)
	<p>The product described above complies with the requirements of the Machinery Directive (2006/42/EC). The details about the product conformity and applied standards are mentioned in the technical file referenced above. This certificate is subject to Kiwa Korea Ltd. regulations and it is valid only for the above mentioned equipment. This Certificate, different from an EC Certificate, counts as Attestation of conformity to be used by first part.</p>	
	Issue date	21-12-2018
Last revised date	N/A	
Expiry date	20-12-2023	
Revision	0	
<p>Kiwa Korea Lead Auditor  Kiwa Korea General Manager </p>		
<p><b>Kiwa Korea Ltd.</b> 411, S-J Technoville, 278, Beotbakk-ro, Gumi-si, Gyeongsang-do, Seoul, Korea Tel: +82 2 3387 0121, Fax: + 82 2 3387 0120 E-mail: info@kiwa.kr, Web: www.kiwa.kr</p>		
 The CE marking may be used if all relevant and effective EC directives are complied with.		

OHYK009001

## БУКСИРОВКА

### Служба перемещения транспортных средств

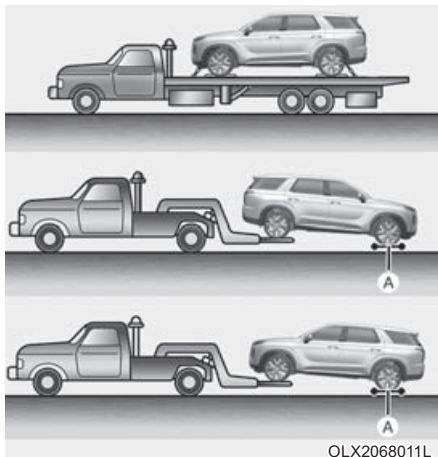

[A]: Подкатные тележки

В случае необходимости аварийной буксировки рекомендуется обратиться к официальному дилеру HYUNDAI или в коммерческую службу эвакуации автомобилей.

Для предотвращения повреждения транспортного средства должны соблюдаться соответствующие процедуры подъема и буксировки. Рекомендуется использовать подкатные тележки или платформу.



### ВНИМАНИЕ

**Запрещается буксировка полноприводных (4WD) транспортных средств, когда колеса касаются земли. Это может вызвать повреждение коробки передач или системы полного привода.**

Буксировка транспортных средств с приводом на два колеса, когда трансмиссия переключена на нейтраль, допустима только когда задние колеса находятся на земле (без подкатных тележек), а передние колеса подняты. Если трансмиссия не переключена на нейтраль и колеса касаются земли, буксировка транспортного средства запрещается.

Если любое из колес или компонентов подвески повреждено или если транспортное средство буксируется с передними колесами на земле, под передними колесами должна использоваться подкатная тележка.

В случае буксировки эвакуатором, когда подкатные тележки не используются, всегда должна подниматься передняя часть транспортного средства, а не задняя.

**⚠ ВНИМАНИЕ**

- **Недопустима буксировка транспортного средства, если передние колеса касаются земли. Это может вызвать повреждение транспортного средства.**



OLX2068014

- **Недопустима буксировка на гибкой сцепке. Необходимо использовать колесный подъемник или платформу.**



OLX2068013

**⚠ ОСТОРОЖНО**

Если транспортное средство оснащено датчиком опрокидывания, тогда на время буксировки выключатель зажигания должен быть установлен в положение OFF или ACC. Боковые подушки и шторки безопасности могут раскрыться, если датчиком будет определена ситуация опрокидывания.

В случае аварийной буксировки транспортного средства без тележки для колес:

1. Установите ключ зажигания в положение ACC.
2. Установить ручку селектора в положение «N» (нейтраль).
3. Отпустите стояночный тормоз.

**⚠ ВНИМАНИЕ**

Если ручка селектора не будет установлена в положение «N» (нейтраль), это может привести к внутреннему повреждению коробки передач.

## Съемный буксирный крюк

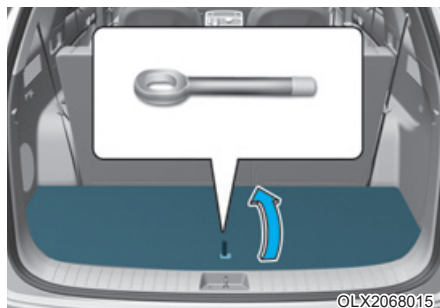

1. Откройте багажник и достаньте буксирный крюк из ящика с инструментами.

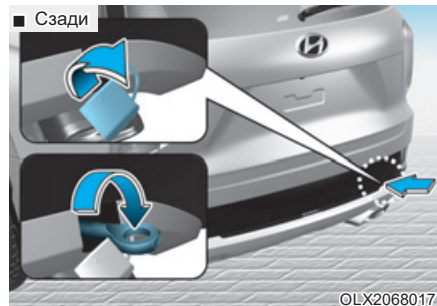
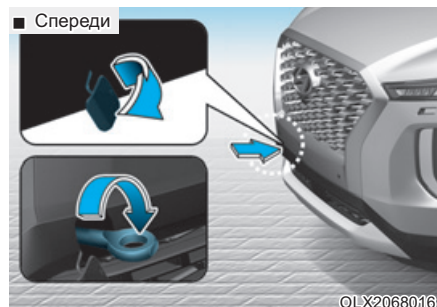

2. Снимите крышку отверстия бампера, нажав на ее нижнюю часть.

3. Установите буксирный крюк, заворачивая его до упора по часовой стрелке в отверстие.  
4. После завершения использования выверните буксирный крюк и установите на место крышку.



## Аварийная буксировка

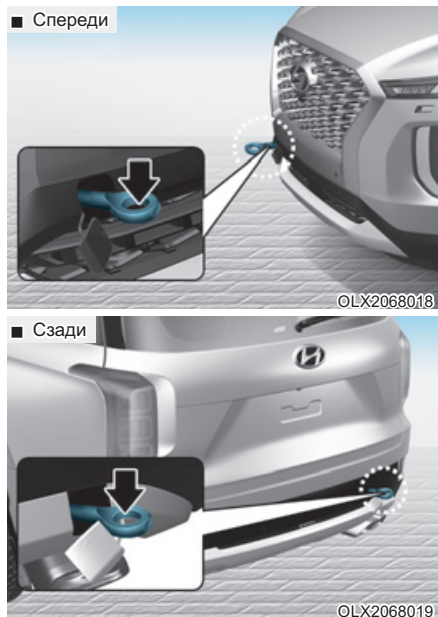

В случае необходимости буксировки рекомендуется обратиться к официальному дилеру HYUNDAI или в коммерческую службу эвакуации автомобилей.

Если в аварийной ситуации невозможно вызвать эвакуатор, в качестве временного средства автомобиль можно отбуксировать за трос или цепь, прикрепив их к переднему или заднему буксирному крюку.

При буксировке транспортного средства с помощью троса или цепи должна соблюдаться предельная осторожность. Водитель должен находиться в транспортном средстве для управления с помощью рулевого колеса и педали тормоза.

Буксировка таким способом допустима только на дорогах с твердым покрытием, на короткое расстояние и на низкой скорости. Кроме того, колеса, мосты, трансмиссия, рулевое управление и тормоза должны находиться в исправном состоянии.



### ВНИМАНИЕ

**При буксировке автомобиля, водитель должен находиться внутри, чтобы осуществлять рулевое управление и торможение. В автомобиле не должно быть пассажиров помимо водителя.**

При аварийной буксировке всегда должны быть выполнены следующие действия:

- Установите ключ зажигания в положение АСС, чтобы разблокировать рулевое колесо.
- Установить ручку селектора в положение «N» (нейтраль).
- Отпустите стояночный тормоз.
- Нажимать педаль тормоза придется с большим усилием по сравнению с обычным. Эффективность торможения при этом будет снижена.

- Для управления рулем потребуется затратить больше усилий, поскольку система гидроусилителя руля будет в нерабочем состоянии.
- В качестве тягача должно использоваться более тяжелое транспортное средство.
- Между водителями обоих транспортных средств должна поддерживаться связь.
- Перед аварийной буксировкой необходимо убедиться в исправном состоянии буксировочного крюка.
- Надежно прикрепите к буксирному крюку буксирный трос или цепь.
- Не допускайте резких рывков. Трогаться с места следует плавно и прилагать равномерное усилие.

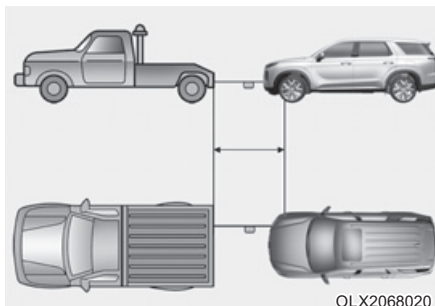

- Длина буксирного троса или цепи должна быть не менее 5 м (16 футов). Для обеспечения лучшей видимости в середине буксирного троса следует прикрепить белую или красную ткань (шириной около 30 см (12 дюймов)).
- При буксировке трос или цепь должны оставаться в натянутом состоянии.
- Перед буксировкой необходимо убедиться в отсутствии протечек жидкости из автоматической коробки передач. При наличии протечек жидкости для АКПП буксировку следует производить с помощью погрузочной платформы или буксировочной тележки.

#### К СВЕДЕНИЮ

Разгоняйтесь и тормозите медленно и постепенно, сохраняя натяжение буксировочного троса или цепи, так как в противном случае возможно повреждение буксировочных крюков и автомобиля.

#### К СВЕДЕНИЮ

Для предотвращения повреждения транспортного средства при буксировке:

- При использовании буксирных крюков тянуть необходимо прямо вперед. Недопустимо тянуть в сторону или под вертикальным углом.
- Не следует использовать буксирные крюки для вытаскивания транспортного средства из грязи, песка и т. п., если транспортное средство не может выбраться самостоятельно.
- Во избежание повреждения АКПП скорость транспортного средства должна быть ограничена до 15 км/ч (10 миль/ч), а расстояние буксировки не должно превышать 1,5 км (1 милю).

## АВАРИЙНЫЙ КОМПЛЕКТ (ПРИ НАЛИЧИИ)

Транспортное средство оснащено аварийным комплектом, предназначенном для использования в чрезвычайной ситуации.

### Аптечка

Предназначена для использования при предоставлении первой помощи. В состав входят ножницы, перевязочный материал, липкий пластырь и т. д.

### Знак аварийной остановки

Знак аварийной остановки должен быть установлен на дороге для предупреждения приближающихся транспортных средств при чрезвычайных ситуациях, как остановка транспортного средства на обочине из-за неисправности.

### Шинный манометр (при наличии)

Шины обычно теряют немного воздуха при ежедневном использовании и, вероятно, иногда придется добавлять воздух. Это не признак негерметичности шины, а следствие нормального износа. Давление в шинах всегда должно проверяться в холодном состоянии, поскольку давление увеличивается при увеличении температуры.

Для проверки давления в шинах должны быть выполнены следующие действия:

1. Открутите колпачок ниппеля на ободе колеса.
2. Прижмите манометр к ниппелю и удерживайте. При этом будет выпущено небольшое количество воздуха. Манометр следует прижимать достаточно крепко, чтобы прекратился выход воздуха.

3. Манометр активируется при плотном прижатии.
4. По показанию манометра можно определить фактическое давление воздуха в шинах.
5. Установите давление в шинах согласно спецификации. См. «Колеса и шины» в главе 8.
6. Установите колпачок ниппеля на место.

## ЭКСТРЕННЫЙ ВЫЗОВ ЭРА-ГЛОНАСС (ПРИ НАЛИЧИИ)

На данном автомобиле установлено устройство\* вызова экстренных служб, подключенное к системе «ЭРА-ГЛОНАСС». Система ЭРА-ГЛОНАСС — это автоматизированная система вызова экстренных оперативных служб при дорожно-транспортном или ином\*\* происшествии на автомобильных дорогах Российской Федерации.

Данная система позволяет в случае необходимости связаться с оператором Единой дежурно-диспетчерской службы (ЕДДС) в случае какого-либо происшествия на автомобильных дорогах РФ. Система ЭРА-ГЛОНАСС, с учетом условий, установленных в данном Руководстве по эксплуатации Автомобиля, а также в Сервисной книжке к Автомобилю, передает минимальный набор данных в Единую дежурно-диспетчерскую службу, в т.ч. такие, как местоположение автомобиля, модель автомобиля, код VIN (идентификационный номер автомобиля).

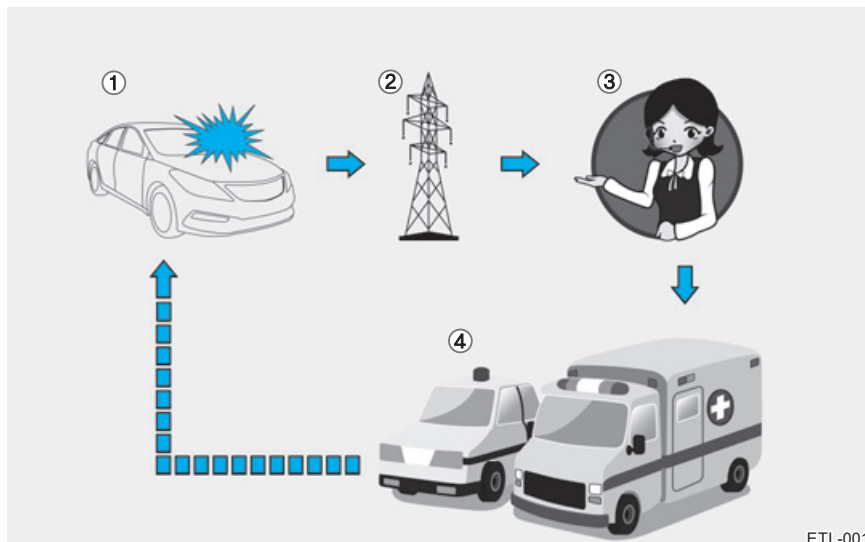

ETL-001

- ① Дорожно-транспортное происшествие
- ② Сеть беспроводной связи
- ③ Единая дежурно-диспетчерская служба (ЕДДС)
- ④ Спасательная

\* Под устройством ЭРА-ГЛОНАСС в данном руководстве по эксплуатации автомобиля понимается оборудование, установленное на автомобиль и обеспечивающее взаимодействие с системой ЭРА-ГЛОНАСС.

\*\* Под «иными происшествиями» понимаются любые происшествия на автомобильных дорогах РФ, следствием которых стало наличие пострадавших, и/или кому-либо требуется помощь. в случае фиксации какого-либо происшествия необходимо остановить автомобиль и нажать кнопку SOS (местоположение данной кнопки приведено на рисунке в подразделе «экстренный вызов ЭРА-ГЛОНАСС (при наличии)» настоящего руководства по эксплуатации). при этом при совершении вызова сформируется набор данных об автомобиле, с которого совершён вызов, и произойдет соединение с оператором еддс, которому необходимо рассказать о причине вызова.

После передачи данных, сохраненных в системе ЭРА-ГЛОНАСС, в спасательный центр для оказания соответствующей помощи водителю и пассажирам, эти данные удаляются по завершении спасательной операции.

За работу составляющих системы ЭРА-ГЛОНАСС (за исключением оборудования, установленного на Автомобиль), ответственность несет оператор системы «ЭРА-ГЛОНАСС» (АО «ГЛОНАСС») в соответствии с положениями Федерального закона 395-ФЗ от 28.12.2013 «О государственной автоматизированной информационной системе «ЭРА-ГЛОНАСС».

### Устройство ЭРА-ГЛОНАСС



Элементы системы ЭРА-ГЛОНАСС, установленные в салоне автомобиля:

- ① Микрофон
- ② Кнопка SOS
- ③ Кнопка SOS ТЕСТ
- ④ Светодиоды

**Кнопка SOS:** Водитель/пассажир совершает экстренный вызов в единую дежурно-диспетчерскую службу (ЕДДС) нажатием кнопки.

**Кнопка SOS ТЕСТ (проверка):** Данная кнопка обеспечивает проверку работоспособности системы в условиях официального дилерского центра HYUNDAI. Режим «SOS ТЕСТ» может быть активирован исключительно специалистом официального дилерского центра HYUNDAI. Во избежание ложных вызовов убедительно просим не нажимать данную кнопку и не активировать режим «SOS тест» самостоятельно.

**Светодиод:** Красный и зеленый светодиоды загораются на 3 с при включении зажигания. После этого они выключаются при нормальной работе системы.

При наличии проблем в системе светодиод продолжает гореть красным.

## Автоматическая активация экстренного вызова при дорожно-транспортном происшествии

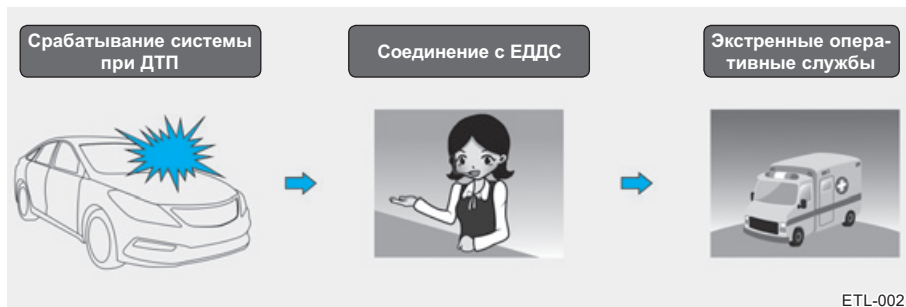

Устройство ЭРА-ГЛОНАСС автоматически совершает экстренный вызов в единую дежурно-диспетчерскую службу для своевременного выполнения действий по спасению, при дорожно-транспортном происшествии с участием автомобиля.

Для своевременного оказания помощи и поддержки система ЭРА-ГЛОНАСС автоматически передает данные о дорожно-транспортном происшествии в единую дежурно-диспетчерскую службу.

В этом случае экстренный вызов нельзя завершить нажатием кнопки SOS, а система ЭРА-ГЛОНАСС остается в подключенном состоянии, пока оператор Единой дежурно-диспетчерской службы, принимающий вызов, не разъединит экстренный вызов.

### **i** Информация

В случаях незначительных дорожно-транспортных происшествий система ЭРА-ГЛОНАСС может не совершить автоматический экстренный вызов. При этом возможно совершение экстренного вызова в ручном режиме нажатием кнопки SOS.



### **ВНИМАНИЕ**

Срабатывание системы будет невозможно при отсутствии покрытия сетями подвижной сотовой связи и отсутствии сигнала GPS и ГЛОНАСС.

### Активация экстренного вызова в ручном режиме нажатием кнопки «SOS»

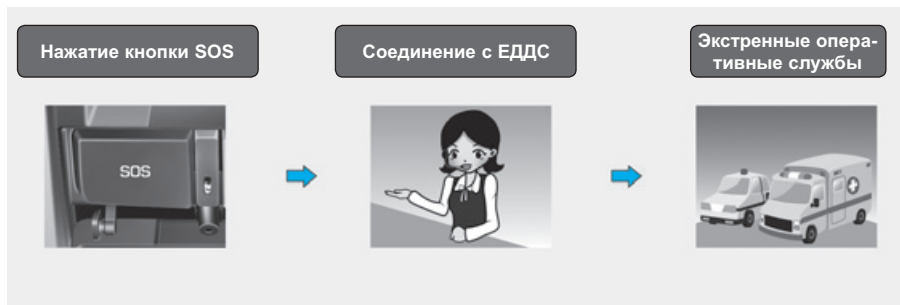

Водитель/пассажир может совершить экстренный вызов в единую дежурно-диспетчерскую службу вручную нажатием кнопки SOS для вызова экстренных оперативных служб.

Вызов в аварийную службу с помощью системы ЭРА-ГЛОНАСС можно отменить повторным нажатием кнопки SOS только до установки соединения с оператором единой дежурно-диспетчерской службы.

После активации экстренного вызова в ручном режиме для своевременного оказания помощи и поддержки система ЭРА-ГЛОНАСС передает данные о дорожно-транспортном происшествии/ином происшествии оператору единой дежурно-диспетчерской службы во время вызова помощи нажатием кнопки SOS.

В случае возникновения дорожно-транспортного или иного происшествия для активации экстренного вызова в ручном режиме необходимо:

1. Остановить ваш автомобиль, после чего в соответствии с Правилами дорожного движения обеспечить безопасность себя и других участников движения;
2. Нажать кнопку SOS. При нажатии кнопки SOS происходит регистрация устройства в сетях подвижной радиотелефонной связи и формируется минимальный набор данных об автомобиле и его местоположении в соответствии с техническими требованиями работы устройства. После этого происходит соединение с оператором ЭРА-ГЛОНАСС для выяснения обстоятельств экстренного вызова.
3. После выяснения обстоятельств экстренного вызова оператор ЕДДС передает минимальный набор данных в экстренные службы и завершает экстренный вызов.

В случае если экстренный вызов не будет завершён в соответствии с вышеуказанным алгоритмом, данный вызов будет идентифицирован как ложный.

## ОСТОРОЖНО

Резервное питание системы ЭРА-ГЛОНАСС от батареи

- Батарея системы ЭРА-ГЛОНАСС в течение одного часа подает питание в случае отключения основного источника питания автомобиля в результате столкновения в экстренной ситуации.
- Батарею системы ЭРА-ГЛОНАСС нужно менять каждые 3 года. Подробная информация представлена в разделе «График технического обслуживания» в главе 7.

Включение красного светодиода (неисправность системы)

Если в нормальных условиях движения автомобиля постоянно горит красный светодиод, это может указывать на неисправность системы ЭРА-ГЛОНАСС. Немедленно обратитесь к официальному дилеру HYUNDAI для проверки системы ЭРА-ГЛОНАСС. В противном случае работа устройства ЭРА-ГЛОНАСС, установленного на вашем автомобиле, не гарантируется. Ответственность за последствия, наступившие в результате несоблюдения вышеуказанных положений, несет владелец автомобиля.

Произвольное снятие и внесение изменений в настройки системы

Система ЭРА-ГЛОНАСС предназначена для вызова экстренных оперативных служб для оказания помощи. Поэтому самостоятельное снятие или внесение изменений в настройки системы ЭРА-ГЛОНАСС может повлиять на вашу безопасность во время движения. Это также может привести к совершению ложных экстренных вызовов в единую дежурнодиспетчерскую службу. В связи с этим убедительно просим не вносить каких-либо изменений в настройки оборудования системы ЭРА-ГЛОНАСС, установленного на ваш автомобиль, самостоятельно/посредством третьих лиц.



### Режим проверки



Элементы системы ЭРА-ГЛОНАСС, установленные в салоне автомобиля:

- ① Микрофон
- ② Кнопка SOS
- ③ Кнопка SOS ТЕСТ
- ④ Светодиоды

Существует техническая возможность проверки работоспособности устройства ЭРА-ГЛОНАСС, установленного на ваш автомобиль. Во избежание осуществления ложных вызовов, а также некорректной работы устройства ЭРА-ГЛОНАСС, проверка устройства ЭРА-ГЛОНАСС, установленного на ваш автомобиль, должна осуществляться исключительно специалистами авторизованных дилерских центров Hyundai и на территории соответствующих авторизованных дилерских центров Hyundai в соответствии со следующей инструкцией по использованию интерфейса пользователя для входа в режим тестирования.

Режим проверки устройства ЭРА-ГЛОНАСС запускается нажатием кнопки «SOS тест». Режим проверки запускается вместе с голосовыми указаниями для проверки работоспособности устройства ЭРА-ГЛОНАСС. В ходе проверки работоспособности устройства ЭРА-ГЛОНАСС красный и зеленый светодиоды продолжают гореть.

Для отключения режима проверки во время вывода голосовых указаний необходимо нажать кнопку «SOS тест» повторно.

## Техническое обслуживание

Моторный отсек .....	7-4	Стандартный график технического обслуживания (дизельный двигатель, кроме европы) .....	7-28
Техническое обслуживание .....	7-6	Техническое обслуживание при тяжелых условиях эксплуатации и малом пробеге (дизельный двигатель, кроме европы) .....	7-31
Ответственность владельца .....	7-6	Позиции периодического технического обслуживания .....	7-33
Предостережения относительно технического обслуживания владельцем .....	7-6	Моторное масло и фильтр .....	7-33
Техническое обслуживание, выполняемое владельцем автомобиля .....	7-7	Приводные ремни .....	7-33
График технического обслуживания владельцем .....	7-8	Топливопроводы, топливные шланги и соединения .....	7-33
Комплекс работ по периодическому техническому обслуживанию .....	7-10	Топливный фильтр (сменный картридж) .....	7-33
Стандартный график технического обслуживания (бензиновый двигатель, для европы) .....	7-11	Шланг паров и крышка заливной горловины топливного бака .....	7-33
Техническое обслуживание при тяжелых условиях эксплуатации и малом пробеге (бензиновый двигатель, для европы) .....	7-14	Вакуумные шланги вентиляции картера .....	7-34
Стандартный график технического обслуживания (бензиновый двигатель, кроме европы) .....	7-16	Воздушный фильтр .....	7-34
Техническое обслуживание при тяжелых условиях эксплуатации и малом пробеге (бензиновый двигатель, кроме европы) .....	7-21	Свечи накаливания (для бензинового двигателя) .....	7-34
Стандартный график технического обслуживания (дизельный двигатель, для европы) .....	7-24	Клапанный зазор (для бензинового двигателя) .....	7-34
Техническое обслуживание при тяжелых условиях эксплуатации и малом пробеге (дизельный двигатель, для европы) .....	7-26	Система охлаждения .....	7-34
		Охлаждающая жидкость двигателя .....	7-34
		Трансмиссионная жидкость автоматической коробки передач .....	7-35
		Тормозные шланги и провода .....	7-35
		Тормозная жидкость .....	7-35
		Стояночный тормоз .....	7-35

Тормозные колодки, суппорты и роторы .....	7-36	Воздушный фильтр .....	7-47
Болты крепления подвески .....	7-36	Воздушный фильтр системы	
Коробка рулевого механизма, привод и пыльники/ шаровой шарнир нижнего рычага .....	7-36	климат-контроля .....	7-49
Приводной вал и пыльники .....	7-36	Проверка фильтра .....	7-49
Компрессор кондиционера/хладагент .....	7-36	Замена фильтра .....	7-49
Моторное масло .....	7-37	Щетки стеклоочистителя .....	7-51
Проверка уровня моторного масла (бензиновый двигатель) .....	7-37	Проверка щеток стеклоочистителя .....	7-51
Проверка уровня моторного масла (дизельный двигатель) .....	7-38	Замена щеток стеклоочистителя .....	7-51
Проверка моторного масла и фильтра .....	7-40	Акб .....	7-55
Проверка уровня охлаждающей жидкости двигателя .....	7-41	Для продления срока службы аккумуляторной батареи .....	7-56
Замена охлаждающей жидкости двигателя .....	7-43	Этикетка с указанием емкости аккумуляторной батареи .....	7-57
Тормозная жидкость .....	7-44	Подзарядка аккумуляторной батареи .....	7-58
Проверка уровня тормозной жидкости .....	7-44	Сброс .....	7-59
Жидкость омывателя стекла .....	7-46	Шины и колеса .....	7-60
Проверка уровня жидкости в бачке омывателя .....	7-46	Уход за шинами .....	7-60
Топливный фильтр		Рекомендуемое давление воздуха в холодных шинах .....	7-61
(для дизельных двигателей) .....	7-47	Проверка давления воздуха в шинах .....	7-62
Удаление воды из топливного фильтра .....	7-47	Перестановка колес .....	7-62
Замена картриджа топливного фильтра .....	7-47	Регулировка углов установки колес и балансировка шин .....	7-63
Замена фильтра .....	7-47	Замена шин .....	7-64
		Замена колес .....	7-66

Сцепление шин с дорогой .....	7-66	Система снижения токсичности выбросов. 7-114
Уход за шинами .....	7-66	Система снижения токсичности выбросов из
Маркировка на боковой поверхности шины .....	7-66	картера двигателя .....
Низкопрофильные шины .....	7-70	7-114
Плавкие предохранители .....	7-71	Система снижения токсичности выбросов из
Замена предохранителя панели приборов .....	7-72	топливного бака.....
Замена панели плавких предохранителей		7-114
моторного отсека .....	7-73	Система снижения токсичности выхлопных
Описание панели плавких предохранителей		газов .....
и реле .....	7-75	7-115
Лампы освещения.....	7-94	
Замена фары, габаритных огней, лампы		
указателя поворота и дневных ходовых огней ..	7-95	
Замена лампы бокового повторителя		
указателей поворота .....	7-98	
Замена лампы заднего комбинированного		
фонаря .....	7-98	
Замена верхнего стоп-сигнала.....	7-100	
Замена лампы освещения номерного знака ...	7-100	
Замена лампы плафона внутреннего		
освещения.....	7-100	
Уход за внешним видом автомобиля .....	7-103	
Внешний уход .....	7-103	
Уход за салоном .....	7-111	

## МОТОРНЫЙ ОТСЕК

### ■ Бензиновый двигатель (3,5 MPI)

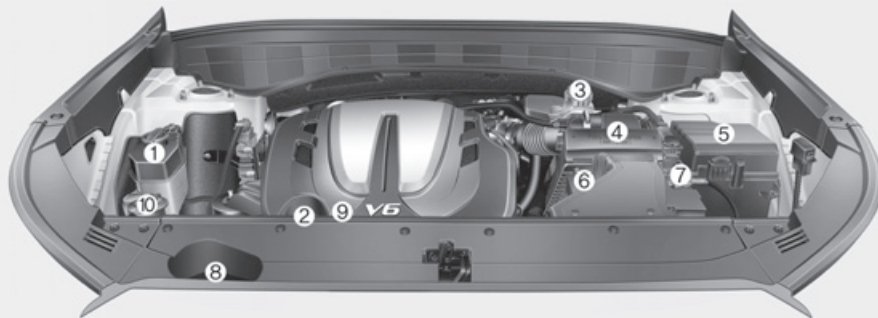

1. Расширительный бачок системы охлаждения двигателя
2. Крышка маслозаливной горловины
3. Бачок гидротормозов
4. Воздушный фильтр
5. Блок предохранителей
6. Вывод АКБ [+]
7. Вывод АКБ [-]
8. Крышка радиатора
9. Указатель уровня масла в двигателе
10. Бачок стеклоомывателя ветрового стекла

**Фактический моторный отсек транспортного средства может отличаться от показанного на рисунке.**

OLX2078048L

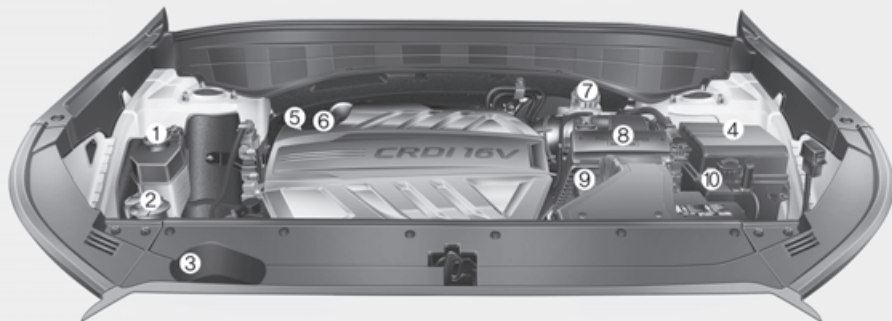
**■ Дизельный двигатель (R 2,2)**

1. Расширительный бачок системы охлаждения двигателя
2. Бачок стеклоомывателя ветрового стекла
3. Крышка радиатора
4. Блок предохранителей
5. Указатель уровня масла в двигателе
6. Крышка маслозаливной горловины
7. Бачок гидротормозов
8. Воздушный фильтр
9. Вывод АКБ [+]
10. Вывод АКБ [-]

**Фактический моторный отсек транспортного средства может отличаться от показанного на рисунке.**

OLX2078001

## ТЕХНИЧЕСКОЕ ОБСЛУЖИВАНИЕ

Соблюдайте максимальную осторожность, чтобы избежать повреждений автомобиля и травм при выполнении технического обслуживания или проверок.

Рекомендуется обратиться к официальному дилеру HYUNDAI для выполнения обслуживания и ремонта автомобиля. Официальные дилеры HYUNDAI соблюдают высочайшие стандарты качества обслуживания HYUNDAI и получают техническую поддержку от компании HYUNDAI для обеспечения высокого уровня обслуживания.

### Ответственность владельца

Техническое обслуживание и хранение документации является ответственностью владельца.

Вы должны хранить документы о том, что надлежащее техническое обслуживание Вашего автомобиля было выполнено в соответствии с графиком технического обслуживания, представленным на следующих страницах.

Эта информация необходима для того, чтобы подтвердить соответствие требованиям ремонта и технического обслуживания гарантийных обязательств.

Подробная информация о гарантии приводится в паспорте технического обслуживания.

Ремонт и регулировки в результате ненадлежащего технического обслуживания или отсутствия требуемого технического обслуживания не охватываются гарантией.

### Предостережения относительно технического обслуживания владельцем

Ненадлежащее, неполное или недостаточное обслуживание может привести к возникновению эксплуатационных проблем с автомобилем, которые могут стать причиной повреждений, ДТП или травм. Данная глава содержит инструкции только по легко выполнимым пунктам технического обслуживания.

Некоторые операции может выполнять только официальный дилер HYUNDAI, использующий специальные инструменты.

Запрещается каким-либо образом модифицировать автомобиль. Такие модификации могут отрицательно повлиять на эксплуатационные характеристики, безопасность или надежность автомобиля и, кроме того, могут нарушить условия ограниченной гарантии на автомобиль.

### К СВЕДЕНИЮ

Некорректное техническое обслуживание в течение срока действия гарантии может привести к пересмотру гарантии. Для дополнительной информации смотрите отдельный паспорт технического обслуживания, предоставленный с автомобилем. Если Вы не уверены в выполнении той или иной процедуры технического обслуживания, рекомендуется обратиться к официальному дилеру HYUNDAI для проверки системы.

## ТЕХНИЧЕСКОЕ ОБСЛУЖИВАНИЕ, ВЫПОЛНЯЕМОЕ ВЛАДЕЛЬЦЕМ АВТОМОБИЛЯ

### ОСТОРОЖНО

Выполнение технического обслуживания автомобиля может представлять опасность. Если у вас недостаточно знаний и опыта или нет соответствующих инструментов и оборудования для выполнения работ, рекомендуется доверить выполнение обслуживания системы официальному дилеру HYUNDAI. При выполнении работ по техническому обслуживанию ВСЕГДА соблюдайте следующие меры предосторожности:

- Установить транспортное средство на ровной площадке, переключить ручку селектора в положение «Р» (парковка), включить стояночный тормоз и выключить зажигание.
- Заблокируйте колеса (передние и задние) для предотвращения перемещения автомобиля.

Снимите свободную одежду и украшения, которые могут запутаться в подвижных частях.

- Если во время технического обслуживания нужно запустить двигатель, это нужно делать вне помещений или в помещении с достаточным уровнем вентиляции.
- Избегайте возникновения пламени и искр, а также нахождения курительных изделий вблизи АКБ и компонентов топливной системы.

Далее приводится список проверок, которые должен выполнять владелец или официальный дилер HYUNDAI с указанной частотой для обеспечения безопасной и надежной эксплуатации автомобиля.

О любых неблагоприятных условиях следует незамедлительно ставить в известность дилера.

На эти технические проверки автомобиля обычно не распространяется гарантия, и за работу, детали и смазочные материалы может выставляться счет.



## ОСТОРОЖНО

### Дизельный двигатель

Недопустимо производить какие-либо связанные с системой впрыска работы при работающем дизельном двигателе или в течение 30 секунд после его остановки. В насосе высокого давления, трубках высокого давления, топливной рампе и форсунках непосредственно после остановки дизельного двигателя топливо все еще находится под высоким давлением.

В случае выброса струи топлива под высоким давлением возможны тяжелые травмы. Люди с кардиостимуляторами при работающем дизельном двигателе не должны приближаться к ECU или жгуту проводки ближе чем на 30 сантиметров. Сильноточными цепями электронной системы управления двигателем генерируются сильные магнитные поля.

## График технического обслуживания владельцем

### Остановка для заправки:

- Проверьте уровень в резервуаре охлаждающей жидкости двигателя.
- Проверьте уровень жидкости в бачке омывателя ветрового стекла.
- Убедитесь, что давление в шинах правильное.

## ОСТОРОЖНО

Соблюдайте осторожность, чтобы не обжечься при проверке уровня охлаждающей жидкости, когда двигатель горячий. Это может привести к расплескиванию охлаждающей жидкости через отверстие и стать причиной серьезных ожогов и травм.

### Во время эксплуатации автомобиля:

- Обращайте внимание на звук работы выхлопной системы, а также на нехарактерный запах отработавших газов автомобиля.
- Проверьте наличие вибрации рулевого колеса. Проверьте наличие повышенного усилия рулевого управления, ослабления рулевого колеса или изменения его прямолинейного положения.
- Проверьте не «тянет» ли транспортное средство в сторону при движении по гладкой, ровной дороге.
- Во время остановки транспортного средства прислушайтесь, нет ли каких-либо нехарактерных звуков, проверьте, не «тянет» ли автомобиль в сторону, не прожимается ли педаль тормоза слишком глубоко или слишком трудно.
- В случае проскальзывания или изменений в работе коробки передач проверьте уровень жидкости в коробке передач.

- Проверьте работу АКПП в положении Р (парковка).
- Проверьте стояночный тормоз.
- Проверьте под автомобилем на наличие утечки (капающая с системы кондиционирования воздуха вода во время или после использования системы — это нормально).

#### ***По крайней мере один раз в месяц:***

- Проверьте уровень в резервуаре охлаждающей жидкости двигателя.
- Проверьте функционирование всех элементов внешнего освещения включая стоп-сигналы, поворотные сигналы и огни аварийной сигнализации.
- Проверьте давление во всех шинах, включая запасное колесо, установленное вместо колеса с изношенной шиной, шиной с неравномерным износом или поврежденной шиной.
- Проверьте наличие ослабленных колесных зажимных гаек.

#### ***По крайней мере два раза в год: (каждую весну и каждую осень, например)***

- Проверьте шланги радиатора, обогревателя и системы кондиционирования на предмет утечек и повреждений.
- Проверьте функционирование омывателя и стеклоочистителя ветрового стекла. Для очистки щеток стеклоочистителя используйте чистую ткань, намоченную жидкостью стеклоомывателя.
- Проверьте регулировку фар.
- Проверьте глушитель, выхлопные трубы, экраны и хомуты.
- Проверьте ремни безопасности на износ и правильность функционирования.

#### ***По крайней мере один раз в год:***

- Очищайте сливные отверстия кузова и дверей.
- Смажьте дверные петли и петли капота.
- Смажьте замки дверей и капота.
- Смажьте резиновые уплотнители дверей.
- Проверьте систему кондиционирования воздуха.
- Проверить и смазать элементы управления и тяги автоматической коробки передач.
- Очистите батарею и выводы.
- Проверьте уровень тормозной жидкости.

## КОМПЛЕКС РАБОТ ПО ПЕРИОДИЧЕСКОМУ ТЕХНИЧЕСКОМУ ОБСЛУЖИВАНИЮ

Если ни одно из приведенных ниже условий не соответствует Вашей ситуации, следуйте стандартному графику технического обслуживания.

Если хотя бы одно условие применимо к Вашей ситуации, обязательно следуйте техническому обслуживанию при тяжелых условиях эксплуатации.

- Неоднократное перемещение на короткие дистанции менее 8 км (5 миль) при нормальной температуре или менее 16 км (10 миль) при температуре ниже нуля
- Длительная работа двигателя на холостом ходу или движение с малой скоростью на дальние расстояния
- Движение по неровной, запыленной, загрязненной дороге, дороге без покрытия или дороге, покрытой гравием или солью
- Движение по местности, где используется соль или другие коррозионные материалы, или движение в очень холодную погоду
- Движение по загруженным дорогам
- Частое движение в гору, с горы или по горным дорогам
- Буксировка прицепа или автофургона либо движение с грузом, закрепленным на крыше.
- Использование в качестве патрульного автомобиля, такси, коммерческого автомобиля или буксира
- Частое движение с высокой скоростью или резким ускорением/торможением.
- Движение с частыми остановками
- Использование нерекомендованного моторного масла (минерального, полусинтетического, более низкого класса вязкости и т.д.).

*Если Ваш автомобиль используется в одном из приведенных выше условий, проверку, замену и добавление тех или иных жидкостей необходимо выполнять чаще, чем указано в стандартном графике технического обслуживания. После истечения периодов или прохождения расстояний, указанных в таблице, продолжайте следовать указанным интервалам технического обслуживания.*

### Информация

- Поскольку во время движения моторное масло расходуется, необходимо регулярно проверять его уровень.
- Система предупреждения об интервале замены моторного масла работает при условии использовании рекомендованного моторного масла. Следовательно, в случае использования нерекомендованного моторного масла замену необходимо производить по графику обслуживания для жестких условий эксплуатации.

## Стандартный график технического обслуживания (бензиновый двигатель, для Европы)

ПОЗИЦИЯ ОБСЛУЖИВАНИЯ	ПЕРИОДИЧНОСТЬ ТЕХНИЧЕСКОГО ОБСЛУЖИВАНИЯ	Месяцы	24	48	72	96	120	144	168	192
		Мили x 1 000	20	40	60	80	100	120	140	160
		Км x 1 000	30	60	90	120	150	180	210	240
Приводные ремни *1		В первый раз проверять через 90 000 км (60 000 миль) или 72 месяца, в дальнейшем — через каждые 30 000 км (20 000 миль) или 24 месяца								
Моторное масло и масляный фильтр двигателя ** *2	3,5 MPI/3,8 GDI	Заменять каждые 15 000 км (10 000 миль) или 12 месяцев								
Топливные присадки *3		Добавлять каждые 15 000 км (10 000 миль) или 12 месяцев								
Воздушный фильтр		I	R	I	R	I	R	I	R	
Свечи зажигания	3,5 MPI/3,8 GDI	Заменяйте каждые 160 000 км (100 000 миль) *4 или 120 мес								
Шланг паров и крышка заливной горловины топливного бака			I		I		I		I	
Воздушный фильтр топливного бака			I		I		I		I	

I : Проверить и при необходимости отрегулировать, отремонтировать, очистить или заменить.

R : Сменить или заменить.

\*\* : Уровень моторного масла следует регулярно проверять и поддерживать должным образом. Эксплуатация автомобиля с недостаточным уровнем масла может привести к повреждению двигателя; на такое повреждение гарантийные обязательства не распространяются.

\*1 : Проверяйте натяжитель приводного ремня, направляющее колесо и шкив генератора. Выполните ремонт или замену при необходимости.

\*2 : Проверяйте уровень моторного масла и наличие утечек каждые 500 км (350 миль) или перед длительной поездкой.

\*3 : Если высококачественный бензин (включая топливные присадки), отвечающий требованиям европейских стандартов по топливу (EN 228) или другим аналогичным требованиям, недоступен, рекомендуется добавить одну бутылку присадки. Присадки можно приобрести у официального дилера HYUNDAI. Там же можно получить рекомендации по их использованию. Не смешивайте разные присадки.

\*4 : Для удобства замена может производиться при выполнении других пунктов технического обслуживания.

## Стандартный график технического обслуживания (бензиновый двигатель, для Европы) (Продолж.)

периодичность технического обслуживания	Месяцы	24	48	72	96	120	144	168	192	
	Мили x 1 000	20	40	60	80	100	120	140	160	
	Км x 1 000	30	60	90	120	150	180	210	240	
Топливный фильтр *5		I	I	I	I	I	I	I	I	
Топливопроводы, шланги и соединения			I		I		I		I	
Система охлаждения		Проверку «уровня охлаждающей жидкости и наличие ее утечек» следует проводить ежедневно. Первую проверку необходимо провести через 60 000 км (40 000 миль) или 48 месяцев: затем проверку необходимо проводить каждые 30 000 км (20 000 миль) или 24 месяца								
Охлаждающая жидкость двигателя *6		Первую замену необходимо провести через 210 000 км (120 000 миль) или 10 лет: затем замену необходимо выполнять каждые 30 000 км (20 000 миль) или 24 месяца *7								
Состояние аккумуляторной батареи		I	I	I	I	I	I	I	I	
Трубки, шланги и соединения тормозов		I	I	I	I	I	I	I	I	
Стояночный тормоз		I	I	I	I	I	I	I	I	
Тормозная жидкость		R	R	R	R	R	R	R	R	
Тормозные диски и колодки		I	I	I	I	I	I	I	I	

I : Проверить и при необходимости отрегулировать, отремонтировать, очистить или заменить.

R: Сменить или заменить.

\*5 : Считается, что топливный фильтр не подлежит обслуживанию, однако для данного графика технического обслуживания рекомендуется выполнять периодическую проверку в зависимости от качества топлива. При наличии некоторых важных проблем, таких как ограничение расхода топлива, помпаж, потеря мощности, трудный запуск и т. п., немедленно замените топливный фильтр вне зависимости от графика технического обслуживания и обратитесь к официальному дилеру HYUNDAI за подробной информацией.

\*6 : При добавлении охлаждающей жидкости используйте для автомобиля только деионизированную или умягченную воду. Никогда не смешивайте жесткую воду с охлаждающей жидкостью, заправленной на заводе. Ненадлежащая смесь охлаждающей жидкости может привести к серьезной неисправности или повреждению двигателя.

\*7 : Для удобства замена может производиться при выполнении других пунктов технического обслуживания.

## Стандартный график технического обслуживания (бензиновый двигатель, для Европы) (Продолж.)

ПОЗИЦИЯ ОБСЛУЖИВАНИЯ	ПЕРИОДИЧНОСТЬ ТЕХНИЧЕСКОГО ОБСЛУЖИВАНИЯ		24	48	72	96	120	144	168	192
	Месяцы	Мили x 1 000	20	40	60	80	100	120	140	160
	Км x 1 000		30	60	90	120	150	180	210	240
Рейка, тяга и чехлы рулевого механизма										
Карданный вал и чехлы										
Шины (давление и износ протектора)										
Шаровые шарниры передней подвески										
Болт и гайки на шасси и кузове										
Хладагент системы кондиционирования воздуха										
Компрессор кондиционера										
Воздушный фильтр системы климат-контроля										
Масло для АКПП	Карданный вал (4WD)									
Клапанный зазор *9										
Система выпуска										
Масло раздаточной коробки (4WD) *8										
Масло заднего дифференциала (4WD) *8										
Карданный вал (4WD)										

| : Проверить и при необходимости отрегулировать, отремонтировать, очистить или заменить.

R : Сменить или заменить.

\*8 : Масло раздаточной коробки и масло дифференциала следует менять после каждого погружения этих деталей в воду.

\*9 : Проверьте наличие повышенного шума от клапанов и/или вибрации двигателя и, при необходимости, выполняйте регулировку. Рекомендуется обратиться в официальный дилерский центр HYUNDAI для проверки системы.

## Техническое обслуживание при тяжелых условиях эксплуатации и малом пробеге (бензиновый двигатель, для Европы)

Техническое обслуживание указанных ниже позиций должно выполняться чаще на автомобилях, эксплуатируемых преимущественно в суровых условиях и малом пробеге. Соответствующую периодичность технического обслуживания см. в главе ниже.

R: Заменить I: Проверить и при необходимости отрегулировать, отремонтировать, очистить или заменить

Позиция обслуживания		Maintenance operation	Периодичность технического обслуживания	Условия вождения
Моторное масло и масляный фильтр двигателя	3,5 MPI/ 3,8 GDI	R	Заменяйте каждые 7 500 км (4 500 миль) или 6 мес	A, B, C, D, E, F, G, H, I, J, K, L
Воздушный фильтр		R	Заменять чаще В зависимости от условий	C, E
Свечи зажигания		R	Заменять чаще В зависимости от условий	A, B, H, I, K
Рейка, тяга и чехлы рулевого механизма		I	Заменять чаще В зависимости от условий	C, D, E, F, G
Шаровые шарниры передней подвески		I	Заменять чаще В зависимости от условий	C, D, E, F, G
Тормозные диски и колодки, суппорты и роторы		I	Заменять чаще В зависимости от условий	C, D, E, G, H
Стояночный тормоз		I	Заменять чаще В зависимости от условий	C, D, G, H
Карданный вал и чехлы		I	Заменять чаще В зависимости от условий	C, D, E, F, G, H, I, J

Позиция обслуживания	Maintenance operation	Периодичность технического обслуживания	Условия вождения
Воздушный фильтр системы климат-контроля	R	Заменять чаще В зависимости от условий	C, E, G
Жидкость для АКПП	R	90 000 км (56 000 миль)	A, C, F, G, H, I, J, K
Масло заднего дифференциала (4WD)	R	Каждые 120 000 км (80 000 миль)	C, D, E, G, H, I, J
Масло раздаточной коробки (4WD)	R	Каждые 120 000 км (80 000 миль)	C, D, E, G, H, I, J
Карданный вал (4WD)	I	Проверять чаще В зависимости от условий	C, D, E, F, G, H, I, J

### Суровые условия эксплуатации

- A: Неоднократное перемещение на короткие дистанции менее 8 км (5 миль) при нормальной температуре или менее 16 км (10 миль) при температуре ниже нуля
- B: Длительная работа двигателя на холостом ходу или движение с малой скоростью на дальние расстояния
- C: Движение по неровной, запыленной, загрязненной дороге, дороге без покрытия или дороге, покрытой гравием или солью
- D: Движение по местности, где используется соль или другие коррозионные материалы, или движение в очень холодную погоду

- E: Движение в условиях сильной запыленности
- F: Движение по загруженным дорогам
- G: Частое движение в гору, с горы или по горным дорогам
- H: Буксировка прицепа или автофургона либо движение с грузом, закрепленным на крыше.
- I: Использование в качестве патрульного автомобиля, такси, коммерческого автомобиля или буксира
- J: Частое движение с высокой скоростью или резким ускорением/торможением.
- K: Движение с частыми остановками.
- L. Использование нерекомендованного моторного масла (минерального, полусинтетического, более низкого класса вязкости и т.д.).



## Стандартный график технического обслуживания (бензиновый двигатель, кроме Европы)

ПОЗИЦИЯ ОБСЛУЖИВАНИЯ	ПЕРИОДИЧНОСТЬ ТЕХНИЧЕСКОГО ОБСЛУЖИВАНИЯ	Месяцы	12	24	36	48	60	72	84	96
	Мили x 1 000	10	20	30	40	50	60	70	80	
	Км x 1 000	15	30	45	60	75	90	105	120	
Приводные ремни *1			I		I		I		I	
Моторное масло и масляный фильтр двигателя *2 *3		R	R	R	R	R	R	R	R	
Топливные присадки *4	Добавлять каждые 15 000 км (10 000 миль) или 12 мес									

I : Проверить и при необходимости отрегулировать, отремонтировать, очистить или заменить.

R : Сменить или заменить.

\*1 : Проверяйте натяжитель приводного ремня, направляющее колесо и шкив генератора. Выполните ремонт или замену при необходимости.

\*2 : Проверяйте уровень моторного масла и наличие утечек каждые 500 км (350 миль) или перед длительной поездкой.

\*3 : Уровень моторного масла следует регулярно проверять и поддерживать должным образом. Эксплуатация автомобиля с недостаточным уровнем масла может привести к повреждению двигателя; на такое повреждение гарантийные обязательства не распространяются.

\*4 : Если высококачественный бензин (включая топливные присадки), отвечающий требованиям европейских стандартов по топливу (EN 228) или другим аналогичным требованиям, недоступен, рекомендуется добавить одну бутылку присадки. Присадки можно приобрести у официального дилера HYUNDAI. Там же можно получить рекомендации по их использованию. Не смешивайте разные присадки.

## Стандартный график технического обслуживания (бензиновый двигатель, кроме Европы) (Продолж.)

позиция обслуживания	периодичность технического обслуживания	Месяцы	12	24	36	48	60	72	84	96
		Мили x 1 000	10	20	30	40	50	60	70	80
		Км x 1 000	15	30	45	60	75	90	105	120
Воздушный фильтр			I	I	R	I	I	R	I	I
Свечи зажигания	3,5 MPI/3,8 GDI	Заменяйте каждые 160 000 км (100 000 миль) <sup>*5</sup> или 120 мес								
Шланг паров и крышка заливной горловины топливного бака						I				I
Воздушный фильтр топливного бака				I		R		I		R
Топливный фильтр <sup>*6</sup>				I		R		I		R

I : Проверить и при необходимости отрегулировать, отремонтировать, очистить или заменить.

R : Сменить или заменить.

<sup>\*5</sup> : Для удобства замена может производиться при выполнении других пунктов технического обслуживания.

<sup>\*6</sup> : Считается, что топливный фильтр не подлежит обслуживанию, однако для данного графика технического обслуживания рекомендуется выполнять периодическую проверку в зависимости от качества топлива. При наличии некоторых важных проблем, таких как ограничение расхода топлива, помпаж, потеря мощности, трудный запуск и т. п., немедленно замените топливный фильтр вне зависимости от графика технического обслуживания и обратитесь к официальному дилеру HYUNDAI за подробной информацией.

## Стандартный график технического обслуживания (бензиновый двигатель, кроме Европы) (Продолж.)

ПОЗИЦИЯ ОБСЛУЖИВАНИЯ	ПЕРИОДИЧНОСТЬ ТЕХНИЧЕСКОГО ОБСЛУЖИВАНИЯ	Месяцы	12	24	36	48	60	72	84	96
	Мили x 1 000		10	20	30	40	50	60	70	80
	Км x 1 000		15	30	45	60	75	90	105	120
Топливопроводы, шланги и соединения						I				I
Система охлаждения	Проверку «уровня охлаждающей жидкости и наличие ее утечек» следует проводить ежедневно. Первую проверку необходимо провести через 60 000 км (40 000 миль) или 48 месяцев затем проверку необходимо проводить каждые 30 000 км (20 000 миль) или 24 месяца									
Охлаждающая жидкость двигателя *7	Первую замену необходимо произвести через 200 000 км (120 000 миль) или 120 месяцев: затем замену необходимо проводить каждые 40 000 км (25 000 миль) или 24 месяца *5									
Состояние аккумуляторной батареи		I	I	I	I	I	I	I	I	I
Трубки, шланги и соединения тормозов		I	I	I	I	I	I	I	I	I

I : Проверить и при необходимости отрегулировать, отремонтировать, очистить или заменить.

R : Сменить или заменить.

\*5 : Для удобства замена может производиться при выполнении других пунктов технического обслуживания.

\*7 : При добавлении охлаждающей жидкости используйте для автомобиля только деионизированную или умягченную воду. Никогда не смешивайте жесткую воду с охлаждающей жидкостью, заправленной на заводе. Ненадлежащая смесь охлаждающей жидкости может привести к серьезной неисправности или повреждению двигателя. Для удобства замена может производиться при выполнении других пунктов технического обслуживания.

## Стандартный график технического обслуживания (бензиновый двигатель, кроме Европы) (Продолж.)

позиция обслуживания	периодичность технического обслуживания	Месяцы	12	24	36	48	60	72	84	96
	Мили x 1 000	10	20	30	40	50	60	70	80	
	Км x 1 000	15	30	45	60	75	90	105	120	
Стояночный тормоз (при наличии)		I	I	I	I	I	I			I
Тормозная жидкость		I	I	R	I	I	R	II		I
Тормозные диски и колодки		I	I	I	I	I	I	I		I
Рейка, тяга и чехлы рулевого механизма		I	I	I	I	I	I	I		I
Карданный вал и чехлы			I		I		I			I
Шины (давление и износ протектора)		I	I	I	I	I	I	I		I
Шаровые шарниры передней подвески		I	I	I	I	I	I	I		I
Болт и гайки на шасси и кузове		I	I	I	I	I	I	I		I
Хладагент системы кондиционирования воздуха		I	I	I	I	I	I	I		I
Компрессор кондиционера		I	I	I	I	I	I	I		I

I : Проверить и при необходимости отрегулировать, отремонтировать, очистить или заменить.

R : Сменить или заменить.

## Стандартный график технического обслуживания (бензиновый двигатель, кроме Европы) (Продолж.)

позиция обслуживания	периодичность технического обслуживания	Месяцы	12	24	36	48	60	72	84	96
		Мили x 1 000	10	20	30	40	50	60	70	80
		Км x 1 000	15	30	45	60	75	90	105	120
Воздушный фильтр системы климат-контроля			R	R	R	R	R	R	R	R
Жидкость для АКПП		Проверка и сервисное обслуживание не требуются								
Клапанный зазор *8							I			
Система выпуска				I				I		
Масло раздаточной коробки (4WD) *9						I				I
Масло заднего дифференциала (4WD) *9						I				I
Карданный вал (4WD)						I				I
Батарея системы ЭРА ГЛОНАСС (при наличии)				I		I		I		I

I : Проверить и при необходимости отрегулировать, отремонтировать, очистить или заменить.

R : Сменить или заменить.

\*8 : Проверяйте наличие повышенного шума от клапанов и/или вибрации двигателя и, при необходимости, выполняйте регулировку. Рекомендуется обратиться в официальный дилерский центр HYUNDAI для проверки системы.

\*9 : Масло раздаточной коробки и масло дифференциала следует менять после каждого погружения этих деталей в воду.

## Техническое обслуживание при тяжелых условиях эксплуатации и малом пробеге (бензиновый двигатель, кроме Европы)

Техническое обслуживание указанных ниже позиций должно выполняться чаще на автомобилях, эксплуатируемых преимущественно в суровых условиях.

Соответствующую периодичность технического обслуживания см. в главе ниже.

R: Заменить I: Проверить и при необходимости отрегулировать, отремонтировать, очистить или заменить

Позиция обслуживания	Maintenance operation	Периодичность технического обслуживания	Условия вождения
Моторное масло и масляный фильтр двигателя	R	каждые 7 500 км (4 500 миль) или 6 мес	A, B, C, D, E, F, G, H, I, J, K, L
Воздушный фильтр	R	Заменять чаще В зависимости от условий	C, E
Свечи зажигания	R	Заменять чаще В зависимости от условий	A, B, H, I, K
Рейка, тяга и чехлы рулевого механизма	I	Заменять чаще В зависимости от условий	C, D, E, F, G
Шаровые шарниры передней подвески	I	Заменять чаще В зависимости от условий	C, D, E, F, G
Тормозные диски и колодки, суппорты и роторы	I	Заменять чаще В зависимости от условий	C, D, E, G, H
Стояночный тормоз	I	Заменять чаще В зависимости от условий	C, D, G, H
Карданный вал и чехлы	I	Заменять чаще В зависимости от условий	C, D, E, F, G, H, I, J

Позиция обслуживания	Maintenance operation	Периодичность технического обслуживания	Условия вождения
Воздушный фильтр системы климат-контроля	R	Заменять чаще В зависимости от условий	C, E, G
Жидкость для АКПП	R	Каждые 100 000 км (62 000 миль)	A, C, F, G, H, I, J, K
Масло заднего дифференциала (4WD)	R	Каждые 120 000 км (80 000 миль)	C, D, E, G, H, I, J
Масло раздаточной коробки (4WD)	R	Каждые 120 000 км (80 000 миль)	C, D, E, G, H, I, J
Карданный вал (4WD)	I	Проверять чаще В зависимости от условий	C, D, E, F, G, H, I, J

### Суровые условия эксплуатации

- A: Неоднократное перемещение на короткие дистанции менее 8 км (5 миль) при нормальной температуре или менее 16 км (10 миль) при температуре ниже нуля
- B: Длительная работа двигателя на холостом ходу или движение с малой скоростью на дальние расстояния
- C: Движение по неровной, запыленной, загрязненной дороге, дороге без покрытия или дороге, покрытой гравием или солью
- D: Движение по местности, где используется соль или другие коррозионные материалы, или движение в очень холодную погоду

- E: Движение в условиях сильной запыленности
- F: Движение по загруженным дорогам
- G: Частое движение в гору, с горы или по горным дорогам
- H: Буксировка прицепа или автофургона либо движение с грузом, закрепленным на крыше.
- I: Использование в качестве патрульного автомобиля, такси, коммерческого автомобиля или буксира
- J: Частое движение с высокой скоростью или резким ускорением/торможением.
- K: Движение с частыми остановками.
- L: Использование нерекондованного моторного масла (минерального, полусинтетического, более низкого класса вязкости и т.д.).

ПОЗИЦИЯ ОБСЛУЖИВАНИЯ	ПЕРИОДИЧНОСТЬ ТЕХНИЧЕСКОГО ОБСЛУЖИВАНИЯ	Месяцы	24	48	72	96	120	144	168	192
		Мили x 1 000	20	40	60	80	100	120	140	160
		Км x 1 000	30	60	90	120	150	180	210	240
Приводные ремни *1		В первый раз проверять через 90 000 км (60 000 миль) или 72 месяца, в дальнейшем — через каждые 30 000 км (20 000 миль) или 24 месяца								
Моторное масло и масляный фильтр двигателя ** *2 *3		R	R	R	R	R	R	R	R	R
Воздушный фильтр		I	R	I	R	I	R	I	R	I
Топливопроводы, шланги и соединения		I	I	I	I	I	I	I	I	I
Сменный картридж топливного фильтра *5		I	R	I	R	I	R	I	R	I
Система охлаждения		Проверку «уровня охлаждающей жидкости и наличие ее утечек» следует проводить ежедневно. Первую проверку необходимо провести через 60 000 км (40 000 миль) или 48 месяцев затем проверку необходимо проводить каждые 30 000 км (20 000 миль) или 24 месяца								

I : Проверить и при необходимости отрегулировать, отремонтировать, очистить или заменить. R : Сменить или заменить.

\*\* : Уровень моторного масла следует регулярно проверять и поддерживать должным образом. Эксплуатация автомобиля с недостаточным уровнем масла может привести к повреждению двигателя; на такое повреждение гарантийные обязательства не распространяются.

\*1 : Проверяйте натяжитель приводного ремня, направляющее колесо и шкив генератора. Выполните ремонт или замену при необходимости.

\*2 : Проверяйте уровень моторного масла и наличие утечек каждые 500 км (350 миль) или перед длительной поездкой.

\*3 : Данный график технического обслуживания зависит от качества топлива. Он применим только при использовании топлива уровня качества <«EN590 или аналогичное»>. Если характеристики дизельного топлива не соответствуют стандарту EN590, замену следует выполнять в соответствии с графиком обслуживания для суровых условий эксплуатации.

\*4 : Если рекомендованное масло недоступно, заменяйте моторное масло и масляный фильтр двигателя через каждые 20 000 км или 12 мес.

\*5 : Данный график технического обслуживания зависит от качества топлива. Он применим только при использовании топлива уровня качества <«EN590 или аналогичное»>. Если характеристики дизельного топлива не соответствуют стандарту EN590, замену следует выполнять чаще. При наличии некоторых важных проблем, связанных с безопасностью, таких как ограничение расхода топлива, помпаж, потеря мощности, трудный запуск и т. п., следует немедленно заменить топливный фильтр вне зависимости от графика технического обслуживания. Для получения дополнительной информации рекомендуется обратиться к официальному дилеру HYUNDAI.



## Стандартный график технического обслуживания (дизельный двигатель, для Европы) (Продолж.)

ПОЗИЦИЯ ОБСЛУЖИВАНИЯ	ПЕРИОДИЧНОСТЬ ТЕХНИЧЕСКОГО ОБСЛУЖИВАНИЯ	Месяцы	24	48	72	96	120	144	168	192
	Мили x 1 000		20	40	60	80	100	120	140	160
	Км x 1 000		30	60	90	120	150	180	210	240
Охлаждающая жидкость двигателя *6	Первую замену необходимо провести через 210 000 км (120 000 миль) или 10 лет: затем замену необходимо выполнять каждые 30 000 км (20 000 миль) или 24 месяца *7									
Состояние аккумуляторной батареи		I	I	I	I	I	I	I	I	I
Трубки, шланги и соединения тормозов		I	I	I	I	I	I	I	I	I
Стояночный тормоз (при наличии)		I	I	I	I	I	I	I	I	I
Тормозная жидкость		R	R	R	R	R	R	R	R	R
Рейка, тяга и чехлы рулевого механизма		I	I	I	I	I	I	I	I	I
Карданный вал и чехлы		I	I	I	I	I	I	I	I	I
Болт и гайки на шасси и кузове		I	I	I	I	I	I	I	I	I
Шины (давление и износ протектора)		I	I	I	I	I	I	I	I	I
Шаровые шарниры передней подвески		I	I	I	I	I	I	I	I	I

I : Проверить и при необходимости отрегулировать, отремонтировать, очистить или заменить.

R : Сменить или заменить.

\*6 : При добавлении охлаждающей жидкости используйте для автомобиля только деионизированную или умягченную воду. Никогда не смешивайте жесткую воду с охлаждающей жидкостью, заправленной на заводе. Ненадлежащая смесь охлаждающей жидкости может привести к серьезной неисправности или повреждению двигателя.

\*7 : Для удобства замена может производиться при выполнении других пунктов технического обслуживания.

## Стандартный график технического обслуживания (дизельный двигатель, для Европы) (Продолж.)

ПОЗИЦИЯ ОБСЛУЖИВАНИЯ	ПЕРИОДИЧНОСТЬ ТЕХНИЧЕСКОГО ОБСЛУЖИВАНИЯ	Месяцы	24	48	72	96	120	144	168	192
		Мили x 1 000	20	40	60	80	100	120	140	160
		Км x 1 000	30	60	90	120	150	180	210	240
Хладагент системы кондиционирования воздуха			I	I	I	I	I	I	I	I
Компрессор кондиционера			I	I	I	I	I	I	I	I
Воздушный фильтр системы климат-контроля			R	R	R	R	R	R	R	R
Жидкость для АКПП			Проверка и сервисное обслуживание не требуются							
Система выпуска			I	I	I	I	I	I	I	I
Масло раздаточной коробки (4WD) *8				I		I		I		I
Масло заднего дифференциала (4WD) *8				I		I		I		I
Карданный вал (4WD)			I	I	I	I	I	I	I	I

I : Проверить и при необходимости отрегулировать, отремонтировать, очистить или заменить.

R : Сменить или заменить.

\*8 : Масло раздаточной коробки и масло дифференциала следует менять после каждого погружения этих деталей в воду.

## Техническое обслуживание при тяжелых условиях эксплуатации и малом пробеге (дизельный двигатель, для Европы)

Техническое обслуживание указанных ниже позиций должно выполняться чаще на автомобилях, эксплуатируемых преимущественно в суровых условиях и малом пробеге. Соответствующую периодичность технического обслуживания см. в главе ниже.

R: Заменить I: Проверить и при необходимости отрегулировать, отремонтировать, очистить или заменить

Позиция обслуживания	Maintenance operation	Периодичность технического обслуживания	Условия вождения
Моторное масло и масляный фильтр двигателя	R	каждые 7 500 км (4 500 миль) или 6 мес	A, B, C, D, E, F, G, H, I, J, K
Воздушный фильтр	R	Заменять чаще В зависимости от условий	C, E
Рейка, тяга и чехлы рулевого механизма	I	Проверять чаще В зависимости от условий	C, D, E, F, G
Шаровые шарниры передней подвески	I	Проверять чаще В зависимости от условий	C, D, E, F, G
Тормозные диски и колодки, суппорты и роторы	I	Проверять чаще В зависимости от условий	C, D, G, H
Стояночный тормоз	I	Проверять чаще В зависимости от условий	C, D, G, H
Карданный вал и чехлы	I	Проверять чаще В зависимости от условий	C, D, E, F, G, H, I, J

Позиция обслуживания	Maintenance operation	Периодичность технического обслуживания	Условия вождения
Воздушный фильтр системы климат-контроля	R	Заменять чаще В зависимости от условий	C, E, G
Жидкость для АКПП	R	Каждые 90 000 км (60 000 миль)	A, C, F, G, H, I, K
Масло заднего дифференциала (4WD)	R	Каждые 120 000 км (80 000 миль)	C, D, E, G, H, I, J
Масло раздаточной коробки (4WD)	R	Каждые 120 000 км (80 000 миль)	C, D, E, G, H, I, J
Карданный вал (4WD)	I	Проверять чаще В зависимости от условий	C, D, E, F, G, H, I, J

### Суровые условия эксплуатации

- A: Неоднократное перемещение на короткие дистанции менее 8 км (5 миль) при нормальной температуре или менее 16 км (10 миль) при температуре ниже нуля
- B: Длительная работа двигателя на холостом ходу или движение с малой скоростью на дальние расстояния
- C: Движение по неровной, запыленной, загрязненной дороге, дороге без покрытия или дороге, покрытой гравием или солью
- D: Движение по местности, где используется соль или другие коррозионные материалы, или движение в очень холодную погоду

- E: Движение в условиях сильной запыленности
- F: Движение по загруженным дорогам
- G: Частое движение в гору, с горы или по горным дорогам
- H: Буксировка прицепа или автофургона либо движение с грузом, закрепленным на крыше.
- I: Использование в качестве патрульного автомобиля, такси, коммерческого автомобиля или буксира
- J: Частое движение с высокой скоростью или резким ускорением/торможением.
- K: Движение с частыми остановками.
- L: Использование нерекондованного моторного масла (минерального, полусинтетического, более низкого класса вязкости и т.д.).

## Стандартный график технического обслуживания (дизельный двигатель, кроме Европы)

ПОЗИЦИЯ ОБСЛУЖИВАНИЯ	ПЕРИОДИЧНОСТЬ ТЕХНИЧЕСКОГО ОБСЛУЖИВАНИЯ	Месяцы	12	24	36	48	60	72	84	96
		Мили x 1 000	10	20	30	40	50	60	70	80
		Км x 1 000	15	30	45	60	75	90	105	120
Приводные ремни *1	В первый раз проверять через 80 000 км (50 000 миль) или 48 месяца, в дальнейшем — через каждые 20 000 км (12 500 миль) или 12 месяца									
Моторное масло и масляный фильтр двигателя *2 *3	Выполнять замену каждые 10 000 км (6 000 миль) или 12 мес									
Воздушный фильтр		I	I	R	I	I	R	I	I	
Топливопроводы, шланги и соединения			I		I		I		I	
Сменный картридж топливного фильтра *4			I		R		I			R

I : Проверить и при необходимости отрегулировать, отремонтировать, очистить или заменить.

R : Сменить или заменить.

\*1 : Проверяйте натяжитель приводного ремня, направляющее колесо и шкив генератора. Выполните ремонт или замену при необходимости.

\*2 : Проверяйте уровень моторного масла и наличие утечек каждые 500 км (350 миль) или перед длительной поездкой.

\*3 : Уровень моторного масла следует регулярно проверять и поддерживать должным образом. Эксплуатация автомобиля с недостаточным уровнем масла может привести к повреждению двигателя; на такое повреждение гарантийные обязательства не распространяются.

\*4 : Данный график технического обслуживания зависит от качества топлива. Он применим только при использовании топлива уровня качества <«EN590 или аналогичное»>. Если характеристики дизельного топлива не соответствуют стандарту EN590, замену следует выполнять чаще. Компания HYUNDAI рекомендует "выполнять проверку каждые 7 500 км и замену каждые 15 000 км". При наличии некоторых важных проблем, связанных с безопасностью, таких как ограничение расхода топлива, помпаж, потеря мощности, трудный запуск и т. п., следует немедленно заменить топливный фильтр вне зависимости от графика технического обслуживания. Для получения дополнительной информации рекомендуется обратиться к официальному дилеру HYUNDAI.

## Стандартный график технического обслуживания (дизельный двигатель, кроме Европы) (Продолж.)

ПОЗИЦИЯ ОБСЛУЖИВАНИЯ	ПЕРИОДИЧНОСТЬ ТЕХ- НИЧЕСКОГО ОБСЛУ- ЖИВАНИЯ	Месяцы	12	24	36	48	60	72	84	96
	Мили x 1 000	10	20	30	40	50	60	70	80	
	Км x 1 000	15	30	45	60	75	90	105	120	
Система охлаждения	Проверку «уровня охлаждающей жидкости и наличие ее утечек» следует проводить ежедневно. Первую проверку необходимо провести через 60 000 км (40 000 миль) или 48 месяцев затем проверку необходимо проводить каждые 30 000 км (20 000 миль) или 24 месяца									
Охлаждающая жидкость двигателя *6	Первую замену необходимо произвести через 200 000 км (120 000 миль) или 120 месяцев: затем замену необходимо проводить каждые 40 000 км (25 000 миль) или 24 месяца *5									
Состояние аккумуляторной батареи	I	I	I	I	I	I	I	I	I	I
Трубки, шланги и соединения тормозов	I	I	I	I	I	I	I	I	I	I
Стояночный тормоз	I	I	I	I	I	I	I	I	I	I
Тормозная жидкость	I	I	R	I	I	R	I	I	I	I
Тормозные диски и колодки	I	I	I	I	I	I	I	I	I	I

I : Проверить и при необходимости отрегулировать, отремонтировать, очистить или заменить.

R : Сменить или заменить.

\*5 : Для удобства замена может производиться при выполнении других пунктов технического обслуживания.

\*6 : При добавлении охлаждающей жидкости используйте для автомобиля только деионизированную или умягченную воду. Никогда не смешивайте жесткую воду с охлаждающей жидкостью, заправленной на заводе. Ненадлежащая смесь охлаждающей жидкости может привести к серьезной неисправности или повреждению двигателя. Для удобства замена может производиться при выполнении других пунктов технического обслуживания.

## Стандартный график технического обслуживания (дизельный двигатель, кроме Европы) (Продолж.)

позиция обслуживания	периодичность технического обслуживания	Месяцы	12	24	36	48	60	72	84	96
		Мили x 1 000	10	20	30	40	50	60	70	80
		Км x 1 000	15	30	45	60	75	90	105	120
Рейка, тяга и чехлы рулевого механизма		I	I	I	I	I	I	I	I	I
Карданный вал и чехлы			I		I		I		I	
Шины (давление и износ протектора)		I	I	I	I	I	I	I	I	I
Шаровые шарниры передней подвески		I	I	I	I	I	I	I	I	I
Болт и гайки на шасси и кузове		I	I	I	I	I	I	I	I	I
Хладагент системы кондиционирования воздуха		I	I	I	I	I	I	I	I	I
Компрессор кондиционера		I	I	I	I	I	I	I	I	I
Воздушный фильтр системы климат-контроля		R	R	R	R	R	R	R	R	R
Жидкость для АКПП		Проверка и сервисное обслуживание не требуются								
Система выпуска			I		I		I		I	
Масло раздаточной коробки (4WD) *7					I					I
Масло заднего дифференциала (4WD) *7					I					I
Карданный вал (4WD)			I		I		I		I	
Батарея системы ЭРА ГЛОНАСС (при наличии)		Замена через каждые 3 года								

I : Проверить и при необходимости отрегулировать, отремонтировать, очистить или заменить.

R : Сменить или заменить.

\*7 : Масло раздаточной коробки и масло дифференциала следует менять после каждого погружения этих деталей в воду.

## Техническое обслуживание при тяжелых условиях эксплуатации и малом пробеге (дизельный двигатель, кроме Европы)

Техническое обслуживание указанных ниже позиций должно выполняться чаще на автомобилях, эксплуатируемых преимущественно в суровых условиях.

Соответствующую периодичность технического обслуживания см. в главе ниже.

R: Заменить I: Проверить и при необходимости отрегулировать, отремонтировать, очистить или заменить

Позиция обслуживания	Операция обслуживания	Периодичность технического обслуживания	Условия вождения
Моторное масло и масляный фильтр двигателя	R	каждые 5 000 км (3 000 миль) или 6 мес	A, B, C, D, E, F, G, H, I, J, K
Воздушный фильтр	R	Заменять чаще В зависимости от условий	C, E
Рейка, тяга и чехлы рулевого механизма	I	Проверять чаще В зависимости от условий	C, D, E, F, G
Шаровые шарниры передней подвески	I	Проверять чаще В зависимости от условий	C, D, E, F, G
Тормозные диски и колодки, суппорты и роторы	I	Проверять чаще В зависимости от условий	C, D, E, G, H
Стояночный тормоз (при наличии)	I	Проверять чаще В зависимости от условий	C, D, G, H
Карданный вал и чехлы	I	Проверять чаще В зависимости от условий	C, D, E, F, G, H, I, J
Воздушный фильтр системы климат-контроля	R	Заменять чаще В зависимости от условий	C, E, G



Позиция обслуживания	Maintenance operation	Периодичность технического обслуживания	Условия вождения
Жидкость для АКПП (при наличии)	R	Каждые 100 000 км (62 000 миль)	A, C, F, G, H, I, K
Масло раздаточной коробки (4WD)	R	Каждые 120 000 км (80 000 миль)	C, D, E, G, H, I, J
Масло заднего дифференциала (4WD)	R	Каждые 120 000 км (80 000 миль)	C, D, E, G, H, I, J
Карданный вал (4WD)	I	Проверять чаще В зависимости от условий	C, D, E, F, G, H, I, J

### Суровые условия эксплуатации

- A: Неоднократное перемещение на короткие дистанции менее 8 км (5 миль) при нормальной температуре или менее 16 км (10 миль) при температуре ниже нуля
- B: Длительная работа двигателя на холостом ходу или движение с малой скоростью на дальние расстояния
- C: Движение по неровной, запыленной, загрязненной дороге, дороге без покрытия или дороге, покрытой гравием или солью
- D: Движение по местности, где используется соль или другие коррозионные материалы, или движение в очень холодную погоду

- E: Движение в условиях сильной запыленности
- F: Движение по загруженным дорогам
- G: Частое движение в гору, с горы или по горным дорогам
- H: Буксировка прицепа или автофургона либо движение с грузом, закрепленным на крыше.
- I: Использование в качестве патрульного автомобиля, такси, коммерческого автомобиля или буксира
- J: Частое движение с высокой скоростью или резким ускорением/торможением.
- K: Движение с частыми остановками и троганием с места
- L: Использование нерекомендованного моторного масла (минерального, полусинтетического, более низкого класса вязкости и т.д.).

## ПОЗИЦИИ ПЕРИОДИЧЕСКОГО ТЕХНИЧЕСКОГО ОБСЛУЖИВАНИЯ

### Моторное масло и фильтр

Моторное масло и фильтр необходимо менять через интервалы, указанные в графике технического обслуживания. Если эксплуатация автомобиля производится в тяжелых условиях, то замену масла и фильтров необходимо производить чаще.

### Приводные ремни

Проверьте все приводные ремни на наличие порезов, трещин, повышенного износа или пропитывания маслом и замените в случае необходимости. Натяжение приводных ремней необходимо регулярно проверять и регулировать в случае несоответствия.



### ВНИМАНИЕ

При проверке ремня выключатель зажигания должен быть установлен в положение OFF (выключено) или ACC (вспомогательное оборудование).

### Топливопроводы, топливные шланги и соединения

Проверьте топливные линии, топливные шланги и соединения на предмет утечек и повреждений. Рекомендуем менять топливопроводы, топливные шланги и соединения у авторизованного дилера HYUNDAI.

### Топливный фильтр (сменный картридж)

Забитый топливный фильтр может ограничить скорость движения транспортного средства, вызвать повреждение системы снижения выбросов вредных веществ и затруднить запуск двигателя. В случае скопления в корпусе фильтра значительного количества механических примесей топливный фильтр следует заменить.

После установки нового топливного фильтра дизельный двигатель следует запустить на несколько минут для проверки соединений топливной системы на герметичность. Рекомендуется, чтобы замена топливного фильтра производилась официальным дилером HYUNDAI.

### Шланг паров и крышка заливной горловины топливного бака

Паропровод и крышки топливозаливной горловины необходимо проверять в соответствии с интервалом, указанным в графике обслуживания. Убедитесь, что паропровод и крышка топливозаливной горловины были заменены надлежащим образом.

### Вакуумные шланги вентиляции картера (при наличии)

Проверьте поверхность шлангов на предмет перегрева и/или механического повреждения. Грубая или хрупкая поверхность, трещины, порезы, истирание и чрезмерное вздутие шланга указывает на ухудшение его состояния. Наибольшее внимание следует уделить тем частям шланга, которые расположены вблизи источников тепла, таких как выпускной коллектор.

Проверьте прокладку шлангов и убедитесь, что они не соприкасаются с горячими, острыми или подвижными частями двигателя, которые могли бы их повредить. Проверьте все элементы крепления шлангов, такие как хомуты и соединительные муфты, убедитесь, что они надежно закреплены, а также убедитесь в отсутствии утечек. В случае обнаружения ухудшения состояния или повреждения шлангов их необходимо незамедлительно заменить.

### Воздушный фильтр

Замену воздушного фильтра рекомендуется выполнять у официального дилера HYUNDAI.

### Свечи накалывания (для бензинового двигателя)

Обязательно устанавливайте свечи зажигания с правильным тепловым диапазоном.

Во избежание загрязнения, при сборке деталей обязательно протрите мягкой тканью основание катушки зажигания внутри и снаружи, а также изолятор свечей зажигания.

### ОСТОРОЖНО

**Не стоит производить отключение и проверку свеч зажигания на горячем двигателе. Это может стать причиной ожога.**

### Клапанный зазор (для бензинового двигателя)

Проверить наличие чрезмерного шума клапанов и (или) вибрации двигателя и отрегулировать, если необходимо. Для обслуживания системы рекомендуется обратиться к уполномоченному дилеру HYUNDAI.

### Система охлаждения

Проверьте составляющие системы охлаждения, такие как радиатор, резервуар для охлаждающей жидкости и соединения на предмет утечек и повреждений. Замените поврежденные части.

### Охлаждающая жидкость двигателя

Охлаждающую жидкость необходимо менять через интервалы, указанные в графике технического обслуживания.

## Трансмиссионная жидкость автоматической коробки передач

При нормальной эксплуатации жидкость для АКПП проверять не требуется.

Для замены жидкости АКПП рекомендуется обращаться к официальному дилеру HYUNDAI в соответствии с графиком технического обслуживания.

### **i** Информация

Новая жидкость автоматической коробки передач имеет красный цвет.

По мере эксплуатации транспортного средства жидкость постепенно темнеет.

Это считается нормальным. Не следует производить замену жидкости из-за изменения ее цвета.

### К СВЕДЕНИЮ

Использование жидкости, не указанной среди рекомендованных, может привести к сбою в работе и к неисправности коробки передач.

Для АКПП следует использовать только специально предназначенные для них жидкости.

(См. раздел «Рекомендованные масла и объемы» в главе 8.)

## Тормозные шланги и провода

Визуально проверьте правильность установки, а также наличие износа, трещин, ухудшения состояния и утечек. Немедленно замените все испорченные или поврежденные детали.

## Тормозная жидкость

Проверить уровень тормозной жидкости в бачке гидропривода тормозов. Уровень должен находиться между метками MIN (минимум) и MAX (максимум) на стенке бачка. Используйте только гидравлическую тормозную жидкость, соответствующую спецификации DOT 3 или DOT 4.

## Стояночный тормоз

Проверить систему стояночного тормоза.

### **Тормозные колодки, суппорты и роторы**

Осмотрите тормозные колодки на предмет чрезмерного износа, диски на биение и износ, суппорты на подтекание жидкости.

Подробнее о проверке износа тормозных колодок или накладок см. на веб-сайте компании HYUNDAI.

**(<http://service.hyundai-motor.com>)**

### **Болты крепления подвески**

Проверьте элементы соединения подвески на предмет ослабления и повреждений. Затяните до указанного момента.

### **Коробка рулевого механизма, привод и пыльники/шаровой шарнир нижнего рычага**

Остановите автомобиль, выключите двигателя и проверьте свободный ход рулевого колеса.

Проверьте тягу на предмет изгибов и повреждений. Проверьте пылезащитные чехлы и шарнирные соединения на предмет ухудшения состояния, трещины и повреждения. Замените поврежденные части.

### **Приводной вал и пыльники**

Проверьте приводные валы, пыльники и хомуты на предмет трещин, ухудшения состояния и повреждений. Замените поврежденные детали, и, если необходимо, замените смазку.

### **Компрессор кондиционера/хладагент**

Проверьте линии и соединения системы кондиционирования на предмет утечек и повреждений.

## МОТОРНОЕ МАСЛО

### Проверка уровня моторного масла (бензиновый двигатель)

Моторное масло обеспечивает смазку, охлаждение и нормальную работу различных гидравлических компонентов двигателя. Моторное масло всегда расходуется во время движения, поэтому необходимо регулярно проверять его уровень и при необходимости доливать масло. Кроме того, проверку уровня и доливку масла необходимо производить в соответствии с рекомендованным графиком технического обслуживания, чтобы предотвратить снижение рабочих характеристик масла.

Проверку уровня масла необходимо производить согласно описанной ниже процедуре.

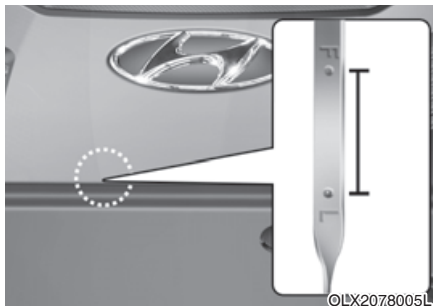

1. Соблюдайте все меры предосторожности, указанные производителем масла.
2. Убедитесь, что автомобиль стоит на ровной поверхности с включенным стояночным тормозом и заблокированными колесами.
3. Включите двигатель и дайте ему прогреться до нормальной рабочей температуры.
4. Выключите двигатель, снимите крышку маслоналивной горловины и выньте масломерный щуп. Подождите 15 минут, чтобы масло вернулось в поддон картера.

5. Вытрите щуп насухо и повторно вставьте до упора.
6. Снова выньте щуп и проверьте уровень масла. Уровень должен находиться между отметками «F» (полный) и «L» (низкий).
7. Если уровень масла находится ниже метки «L» (низкий), долейте такое количество масла, чтобы уровень поднялся до метки «F» (полный).

### **⚠ ОСТОРОЖНО**

#### **Шланг радиатора**

**Соблюдайте осторожность, чтобы не прикоснуться к шлангу радиатора при проверке или доливке масла, так как его температура может оказаться достаточно высокой, чтобы обжечься.**

**К СВЕДЕНИЮ**

- Не переполняйте резервуар моторным маслом. Это может привести к повреждению двигателя.
- Добавляя или меняя моторное масло, следите за тем, чтобы оно не проливалось. Если моторное масло попало в моторный отсек сразу же вытрите его.
- Протирать указатель уровня масла следует чистой ветошью. Его загрязнение может стать причиной повреждения двигателя.

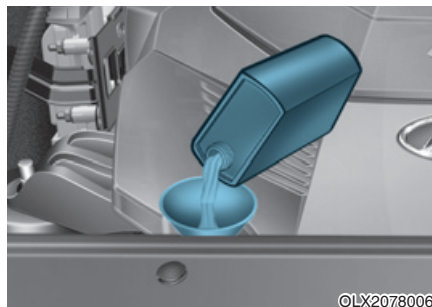

©LX2078006

Используйте только указанное моторное масло.

(См. раздел «Рекомендованные масла и объемы» в главе 8.)

**Проверка уровня моторного масла (дизельный двигатель)**

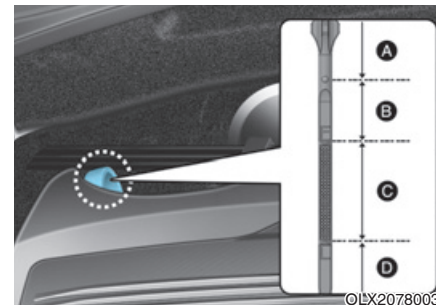

©LX2078003

диапазон	Необходимое действие
(A)	Обратитесь к официальному дилеру HYUNDAI.
(B)	Не заливайте моторное масло.
(C)	Достаточно. Доливайте масло, но следите за тем, чтобы уровень не превышал уровень C.
(D)	Обязательно долейте масло, но следите за тем, чтобы он не превысил диапазон C.

1. Соблюдайте все меры предосторожности, указанные производителем масла.
2. Убедитесь, что автомобиль стоит на ровной поверхности с включенным стояночным тормозом и заблокированными колесами.
3. Запустите двигатель и прогрейте его, пока температура хладагента не достигнет нормального уровня.
4. Выключите двигатель, снимите крышку маслоналивной горловины и выньте масломерный щуп. Подождите 15 минут, чтобы масло вернулось в поддон картера.
5. Вытрите щуп насухо и повторно вставьте до упора.
6. Снова выньте щуп и проверьте уровень масла. Уровень должен быть в диапазоне «С».
7. Если уровень в диапазоне «D», долейте достаточно моторного масла, чтобы поднять его до диапазона «С».

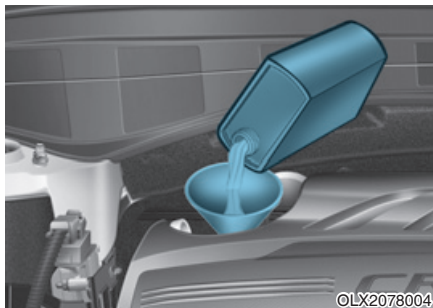

Используйте только указанное моторное масло.

(См. раздел «Рекомендованные масла и объемы» в главе 8.)

### **⚠ ОСТОРОЖНО**

#### **Шланг радиатора**

**Соблюдайте осторожность, чтобы не прикоснуться к шлангу радиатора при проверке или доливке масла, так как его температура может оказаться достаточно высокой, чтобы обжечься.**

### **К СВЕДЕНИЮ**

**Для предотвращения повреждения двигателя:**

- Не допускайте пролития моторного масла при его добавлении или замене. Немедленно вытрите пролитое масло.
- Расход моторного масла в новом автомобиле может возрасти при торможении и стабилизируется после 6000 км (4000 миль) пробега.
- Расход моторного масла зависит от манеры вождения, климатических и дорожных условий, качества масла и т.д. Следовательно, рекомендуется регулярно проверять уровень моторного масла и при необходимости доливать масло.



## Проверка моторного масла и фильтра



- Замену моторного масла и фильтра рекомендуется выполнять у официального дилера HYUNDAI.
- Если плановый срок замены моторного масла не соблюдается, рабочие характеристики масла могут снизиться, что повлияет на состояние двигателя. Следовательно, необходимо производить замену моторного масла согласно графику технического обслуживания.

- Для поддержания оптимального рабочего состояния двигателя следует использовать рекомендованное моторное масло. В случае использования нерекондованного масла его замену следует производить по графику, соответствующему жестким условиям эксплуатации.
- График замены моторного масла позволяет предотвратить окисление масла, но не влияет на его расход. Необходимо регулярно проверять уровень масла и доливать его.

### ⚠ ОСТОРОЖНО

**Отработанное моторное масло может вызывать раздражение или рак кожи, если допустить его продолжительный контакт с кожей. Отработанное масло содержит химикаты, способные вызывать рак у подопытных животных. После работы с отработанным моторным маслом тщательно промойте руки мылом и теплой водой как можно скорее.**

Система охлаждения высокого давления оборудована резервуаром, наполненным охлаждающей жидкостью / антифризом. Резервуар наполняется на заводе.

Защиту антифриза и уровень охлаждающей жидкости необходимо проверять не реже, чем один раз в год — в начале зимнего периода — или перед тем, как поехать в регион с холодным климатом.

#### К СВЕДЕНИЮ

- Если двигатель перегрелся в результате низкого уровня охлаждающей жидкости, при быстром добавлении большого количества охлаждающей жидкости в двигателе могут образоваться трещины. Для предотвращения повреждения охлаждающую жидкость следует добавлять медленно небольшими порциями.
- Запрещается запускать двигатель без охлаждающей жидкости. Это может привести к неисправности водяного насоса и к заклиниванию двигателя.

### Проверка уровня охлаждающей жидкости двигателя

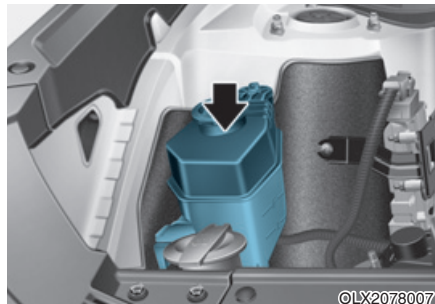

Проверьте состояние элементов соединения всех шлангов системы охлаждения и обогревателя. Замените набухшие и поврежденные шланги.

Уровень должен быть между отметками MIN и MAX (или F (полный) или L (пустой)) на боковой поверхности расширительного бачка (на холодном двигателе).

Если уровень охлаждающей жидкости низкий, добавьте дистиллированной (деионизированной) воды. Доведите уровень до метки MAX, или «F» (полный), но не выше.

Если пополнение приходится проводить часто, рекомендуем обратиться к авторизованному дилеру HYUNDAI для проверки системы.



## ⚠ ОСТОРОЖНО

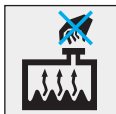

З а п р е щ а е т с я открывать пробку радиатора или в ы к р у ч и в а т ь сливную пробку на горячем двигателе. При этом вероятен выброс горячей охлаждающей жидкости и пара под давлением, что может стать причиной серьезной травмы.

Остановите двигатель и дождитесь, пока он остынет. Соблюдайте особую осторожность при снятии крышки резервуара для охлаждающей жидкости. Для этого необходимо обернуть пробку толстой салфеткой и медленно повернуть ее против часовой стрелки до первой остановки.

Отойти в сторону на время стравливания давления из системы охлаждения. Когда все давление будет стравлено, нажать на пробку, используя толстую салфетку, и повернуть еще раз против часовой стрелки для окончательного снятия пробки расширительного бачка.

## ⚠ ОСТОРОЖНО



Электродвигатель охлаждающего вентилятора может п р о д о л ж а т ь работать или запускаться при выключенном двигателе и может привести к серьезным травмам.

Держите руки, одежду и инструменты вдали от вращающихся лопастей вентилятора охлаждающего вентилятора.

## *Рекомендованная охлаждающая жидкость для двигателя*

- При пополнении уровня охлаждающей жидкости следует использовать только дистиллированную (деионизированную) воду. Недопустимо смешивать залитую на заводе охлаждающую жидкость с жесткой водой. Ненадлежащая смесь охлаждающей жидкости может привести к серьезной неисправности или повреждению двигателя.
- Двигатель автомобиля содержит алюминиевые детали и требует защиты с помощью охлаждающей жидкости на основе этиленгликоля с ф о с ф а т а м и для предотвращения коррозии и замерзания.
- ЗАПРЕЩАЕТСЯ использовать охлаждающую жидкость с содержанием спирта или метанола или подмешивать их к указанной охлаждающей жидкости.

- Запрещается использовать раствор, в котором содержится более 60 % антифриза или менее 35 % антифриза — это приведет к снижению его эффективности.

См. проценты смеси в таблице ниже.

Температура окружающей среды	Процент смеси (объем)	
	Антифриз	Вода
-15°C (5°F)	35	65
-25°C (-13°F)	40	60
-35°C (-31°F)	50	50
-45°C (-49°F)	60	40

### **i** Информация

В случае возникновения сомнений в отношении пропорций смешивания проще всего мешать 50 % воды и 50 % антифриза, так как каждой жидкости будет поровну. Такой вариант подходит практически для любого температурного диапазона от -35 °C (-31 °F) и выше.

## Замена охлаждающей жидкости двигателя

Для замены охлаждающей жидкости рекомендуется обратиться к уполномоченному дилеру HYUNDAI в соответствии с графиком технического обслуживания, приведенным в начале этого раздела.

### К СВЕДЕНИЮ

Для предотвращения повреждения деталей двигателя перед доливкой охлаждающей жидкости следует положить толстое полотенце вокруг пробки радиатора, чтобы в случае переполнения предотвратить попадание охлаждающей жидкости на части двигателя, такие как генератор.

## ТОРМОЗНАЯ ЖИДКОСТЬ

### Проверка уровня тормозной жидкости

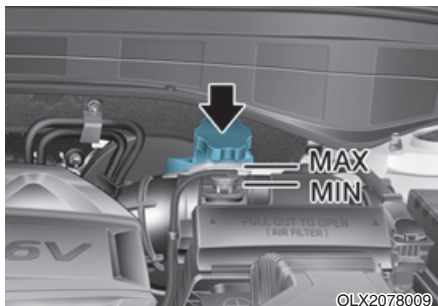

Периодически проверяйте уровень жидкости в бачке. Уровень жидкости должен находиться между метками MIN (минимум) и MAX (максимум) на стенке бачка.

Перед снятием крышки бачка и добавлением тормозной жидкости следует тщательно очистить область вокруг крышки, чтобы предотвратить загрязнение жидкости.

Если уровень жидкости низкий, необходимо добавить ее до уровня «MAX» (максимум). В процессе эксплуатации уровень будет снижаться. Это считается нормальным явлением, обусловленным износом накладок тормозных колодок.

Если уровень жидкости слишком низкий, для проверки системы рекомендуется обратиться к официальному дилеру HYUNDAI.

#### **i** Информация

Должна использоваться только рекомендованная тормозная жидкость. См. раздел «Рекомендованные масла и объемы» в главе 8.

#### **i** Информация

Перед снятием крышки бачка гидропривода тормозов следует прочитать предупреждение на крышке. (при наличии)

#### **i** Информация

Очистите крышку заливной горловины перед снятием. Должна использоваться только тормозная жидкость DOT3 или DOT4 из герметично закрытой емкости.

#### **!** ОСТОРОЖНО

Если в тормозную систему требуется часто добавлять жидкость, это может указывать на утечку в тормозной системе. Для проверки транспортного средства рекомендуется обратиться к официальному дилеру HYUNDAI.

**⚠ ОСТОРОЖНО**

Должны быть приняты меры для предотвращения попадания тормозной жидкости в глаза. При попадании тормозной жидкости их следует промывать чистой водой не менее 15 минут и немедленно обратиться за медицинской помощью.

**К СВЕДЕНИЮ**

- Недопустим контакт тормозной жидкости с лакокрасочным покрытием кузова, поскольку оно может быть повреждено.
- Недопустимо использовать тормозную жидкость, которая в течение длительного времени находилась в контакте с открытым воздухом, так как в этом случае нельзя гарантировать ее качество. Жидкость должна быть надлежащим образом утилизирована.
- Должен использоваться надлежащий тип жидкости. Попадание нескольких капель масла на минеральной основе, такого как моторное масло, в тормозную систему может стать причиной повреждения деталей системы.

## ЖИДКОСТЬ ОМЫВАТЕЛЯ СТЕКЛА

### Проверка уровня жидкости в бачке омывателя



Проверьте уровень жидкости в бачке жидкости стеклоомывателя и добавьте при необходимости. Если жидкость стеклоомывателя недоступна, можно использовать обыкновенную воду. Однако в состав раствора стеклоомывателя входит антифриз, который препятствует замерзанию в холодных условиях.

### **⚠ ОСТОРОЖНО**

Во избежание серьезных травм или смерти, соблюдайте следующие меры предосторожности при использовании жидкости стеклоомывателя:

- Недопустимо заливать охлаждающую жидкость двигателя или антифриз в бачок омывателя. Охлаждающая жидкость двигателя может повредить краску или обшивку кузова, а также значительно снизить видимость при попадании на ветровое стекло, что может привести к потере управления автомобилем.
- Избегайте попадания открытого огня или искр на жидкость стеклоомывателя или на резервуар для жидкости стеклоомывателя. Жидкость стеклоомывателя может содержать спирт и может быть легковоспламеняющейся.

- Не пейте жидкость стеклоомывателя и избегайте контакта с кожей. Жидкость стеклоомывателя ядовита для людей и животных.
- Держите омывающую жидкость подальше от детей и животных.

## ТОПЛИВНЫЙ ФИЛЬТР (ДЛЯ ДИЗЕЛЬНЫХ ДВИГАТЕЛЕЙ) ВОЗДУШНЫЙ ФИЛЬТР

### Удаление воды из топливного фильтра

Топливным фильтром дизельного двигателя выполняется критическая функция отделения воды от топлива и накопления отделенной воды в нижней части корпуса фильтра.

В случае скопления в топливном фильтре определенного количества воды при включении зажигания загорается сигнализатор (💡) наличия воды в топливе.

В этом случае рекомендуется обратиться к официальному дилеру HYUNDAI для проверки системы.

#### К СВЕДЕНИЮ

**Если отделенную воду не удалять своевременно, она может через фильтр попасть в топливную систему и вызвать повреждение ее основных компонентов.**

### Замена картриджа топливного фильтра

Для замены сменного элемента топливного фильтра рекомендуется обратиться к уполномоченному дилеру HYUNDAI в соответствии с графиком технического обслуживания, приведенным в начале этого раздела.

### Замена фильтра

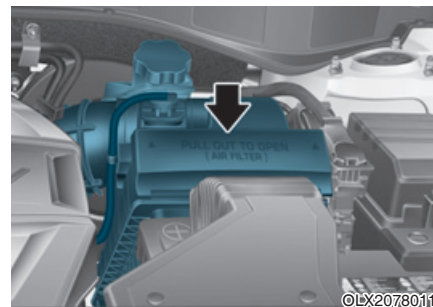

Воздушный фильтр для проверки можно очистить сжатым воздухом. Не пытайтесь промывать или прополаскивать его, так как это приведет к повреждению фильтра. В случае сильного загрязнения воздушный фильтр нужно заменить.





1. Снимите крышку воздушного фильтра (1).

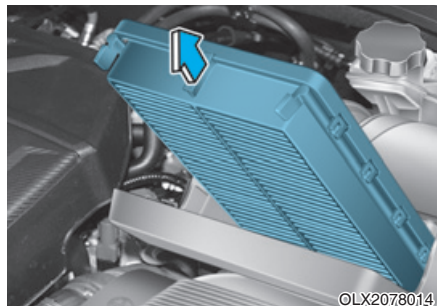
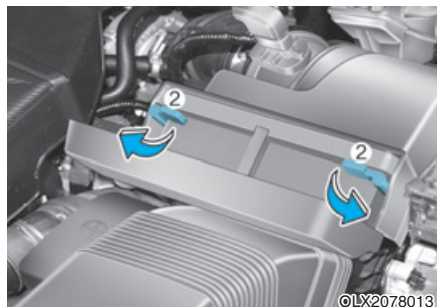

2. Протрите внутреннюю часть воздушного фильтра.  
3. Потяните рычаг вниз для в положение UNLOCK (разблокирование).

4. Замените воздушный фильтр.  
5. Установите крышку воздушного фильтра в обратном порядке.

### **i** Информация

Если автомобиль эксплуатируется в чрезмерно запыленных или песчаных регионах, заменяйте элемент чаще, чем в рекомендованные интервалы (см. пункт «Техническое обслуживание при тяжелых условиях эксплуатации» в этой главе).

### К СВЕДЕНИЮ

- Движение автомобиля со снятым воздушным фильтром запрещено. Это приведет к ускоренному износу двигателя.
- Соблюдайте осторожность при снятии воздушного фильтра, чтобы не допустить попадания пыли или грязи во впускной воздуховод. В противном случае могут возникнуть повреждения.
- Должны использоваться только оригинальные запасные части HYUNDAI. Использование деталей сторонних изготовителей может привести к повреждению датчика расхода воздуха.

## ВОЗДУШНЫЙ ФИЛЬТР СИСТЕМЫ КЛИМАТ-КОНТРОЛЯ

### Проверка фильтра

В случае продолжительной эксплуатации автомобиля в городах с сильно загрязненным воздухом или на запыленных неровных дорогах, осмотры и замены необходимо проводить чаще. При собственноручной замене воздушного фильтра климат-контроля следует придерживаться следующей процедуры и действовать осторожно, чтобы не повредить другие компоненты.

Заменяйте фильтр в соответствии с графиком технического обслуживания.

### Замена фильтра

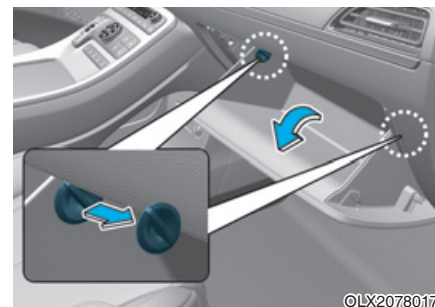

1. При открытом перчаточном ящике: удалите с обеих сторон стопоры.

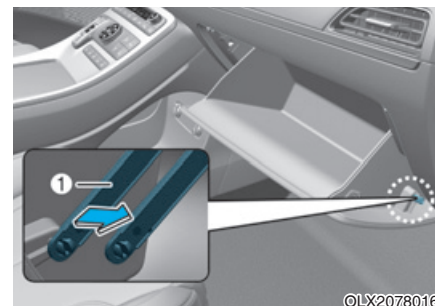

2. Снимите поддерживающую ленту (1).

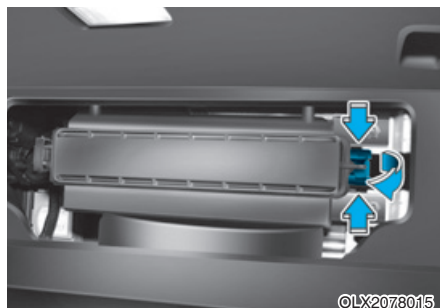

3. Снять корпус воздушного фильтра климатической установки, нажимая на фиксатор на правой стороне крышки.

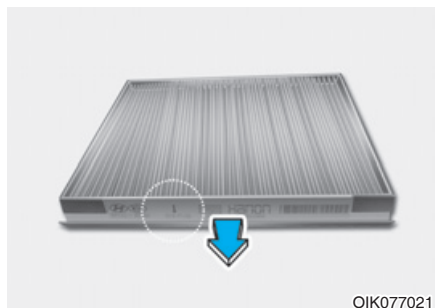

4. Замените воздушный фильтр климат-контроля.

5. Монтаж производится в обратной последовательности.

#### К СВЕДЕНИЮ

Установите новый фильтр климатической установки в соответствующем направлении, стрелка указания направления потока должна (↓) быть направлена вниз, иначе вероятен повышенный шум при работе системы и эффективность работы фильтра будет снижена.

## ЩЕТКИ СТЕКЛООЧИСТИТЕЛЯ

### Проверка щеток стеклоочистителя

Загрязнение ветрового стекла и щеток стеклоочистителя посторонними материалами может ухудшить эффективность ветрового стекла.

Основными источниками загрязнения являются насекомые, древесная смола и горячий воск, который используется на некоторых коммерческих автомойках. Если щетки не очищают стекло надлежащим образом, очистить стекло и щетки мягким чистящим средством и тщательно промыть водой.

**В целях избежания повреждений рычага стеклоочистителя и прочих деталей не пытайтесь:**

- **Использовать бензин, керосин, органические растворители и другие растворители.**
- **Перемещать стеклоочистители вручную.**
- **Использовать щетки стеклоочистителя от других производителей.**

#### **i** Информация

Известно, что коммерческий горячий воск, применяемый в автомойках, усложняет очистку ветрового стекла.

#### **i** Информация

Щетки стеклоочистителей являются расходным материалом и гарантийные обязательства не распространяются на обычный износ щеток.

### Замена щеток стеклоочистителя

Если стеклоочистители больше не очищают ветровое стекло как следует, щетки могут быть повреждены или изношены и требуют замены.

#### **К СВЕДЕНИЮ**

**В целях избежания повреждений рычага стеклоочистителя и прочих деталей, не пытайтесь перемещать стеклоочистители вручную.**

#### **К СВЕДЕНИЮ**

**Использование жидкости, не указанной среди рекомендованных, может привести к сбою в работе и к неисправности стеклоочистителей.**

### К СВЕДЕНИЮ

- В целях предотвращения повреждений краски и рычагов стеклоочистителей стеклоочистители разрешается поднимать только в крайнем верхнем положении.
- Перед началом поездки всегда возвращайте рычаги стеклоочистителя на ветровое стекло.

### Положение обслуживания переднего стеклоочистителя

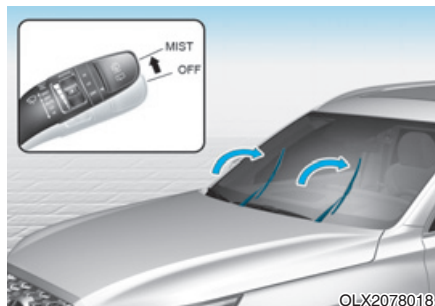

Данный автомобиль имеет дизайн со «скрытыми» стеклоочистителями, что означает, что они не могут быть подняты из нижнего положения.

1. В течение 20 секунд после остановки двигателя поднять и удерживать рычаг переключателя стеклоочистителя в положении «MIST» (нефиксированное положение) (или вниз в положение  $\checkmark$ ) приблизительно 2 секунды, пока стеклоочистители не поднимутся в верхнее положение.

2. Теперь можно приподнять стеклоочистители от ветрового стекла.
3. Осторожно установите стеклоочистители обратно на ветровое стекло.
4. Переведите стеклоочистители в любое рабочее состояние, чтобы вернуть их в нижнее положение.

## Замена щеток стеклоочистителя

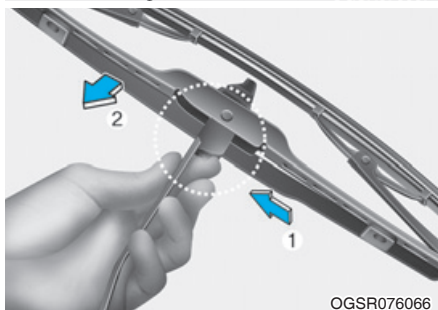
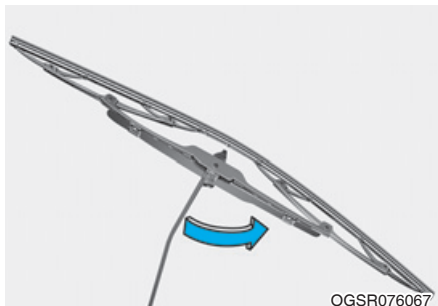

1. Поднять зажим щетки стеклоочистителя. Затем поднимите щетку стеклоочистителя.

2. Нажимая на фиксатор (1), опустите щетку стеклоочистителя (2).



3. Снимите щетку с рычага стеклоочистителя.

4. Установите новый узел щетки стеклоочистителя в порядке, обратном снятию.

5. Верните рычаг стеклоочистителя на ветровое стекло.

## Щетка очистителя заднего стекла

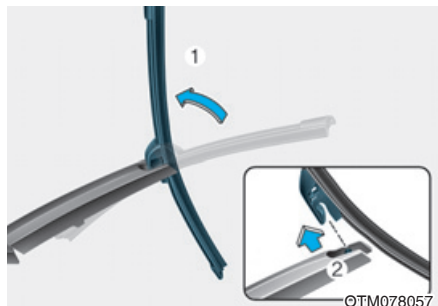

1. Поднять рычаг стеклоочистителя и повернуть щетку стеклоочистителя в сборе (1).
2. Снять щетку стеклоочистителя в сборе (2).

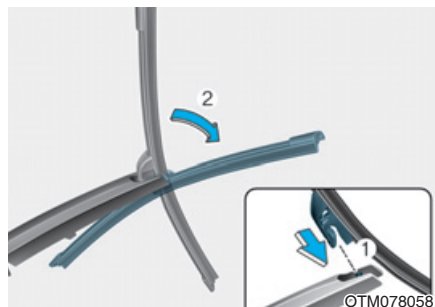

3. Установить новую щетку стеклоочистителя в сборе, вставляя центральную часть в разрез в рычаге стеклоочистителя, пока не раздастся «щелчок» (1).
4. Слегка потянуть за щетку стеклоочистителя в сборе, чтобы убедиться в ее надлежащем креплении.
5. Повернуть щетку стеклоочистителя в сборе, чтобы выровнять ее с рычагом стеклоочистителя (2).

Чтобы предотвратить повреждение рычагов стеклоочистителей или других составляющих, рекомендуется заменять щетки стеклоочистителей у официального дилера компании HYUNDAI.

**⚠ ОСТОРОЖНО**

Для предотвращения вероятности **СЕРЬЕЗНОЙ ТРАВМЫ** или **СМЕРТИ** при выполнении работ рядом с аккумуляторной батареей или при ее обслуживании всегда следует принимать следующие меры предосторожности:



Перед началом работ с аккумуляторной батареей следует прочитать и соблюдать приведенные ниже инструкции.



Следует использовать защитные очки для защиты глаз от брызг электролита.



Запрещается пользоваться открытым огнем или курить в непосредственной близости от аккумуляторной батареи.



В элементах аккумуляторной батареи всегда присутствует легко воспламеняющийся газ - водород, который может взорваться.



Аккумуляторные батареи должны храниться вне досягаемости детей.



В аккумуляторах содержится серная кислота, которая вызывает сильную коррозию. Недопустимо попадание кислоты в глаза, а также на кожу или одежду.

При попадании кислоты в глаза их следует промывать чистой водой не менее 15 минут и немедленно обратиться за медицинской помощью.

При попадании кислоты на кожу необходимо тщательно промыть пораженный участок. Если пораженное место болит или имеет признаки ожога, следует немедленно обратиться за медицинской помощью.

- При подъеме аккумуляторной батареи с пластмассовым корпусом чрезмерное нажатие может привести к разливу аккумуляторной кислоты. Поднимать аккумуляторную батарею следует с помощью специального приспособления для ее переноски или держась руками за противоположные углы.
- Запрещается пытаться выполнить пуск двигателя от внешнего источника, если замерз электролит в установленной на транспортном средстве аккумуляторной батарее.



- **ЗАПРЕЩАЕТСЯ** производить зарядку аккумуляторной батареи, если она подключена к транспортному средству.
- Система искрового зажигания работает под высоким напряжением. **ЗАПРЕЩАЕТСЯ** дотрагиваться до этих компонентов при работающем двигателе или включенном зажигании.

#### **К СВЕДЕНИЮ**

Обязательно выполняйте следующие указания при работе с аккумулятором автомобиля во избежание его повреждения:

- Если автомобиль длительное время не будет эксплуатироваться в условиях низкой температуры, отсоедините аккумуляторную батарею и храните ее в помещении.
- Аккумуляторная батарея должна быть всегда полностью заряжена для предотвращения повреждения корпуса в местах с низкой температурой.
- Не допускайте попадания жидкости на клеммы аккумулятора. Это может привести к неисправности аккумулятора и травме. Соблюдайте осторожность при размещении контейнеров с жидкостью в багажнике.
- Не наклоняйте аккумулятор.
- При подключении несанкционированных электронных устройств к аккумуляторной батарее она может разрядиться. Запрещается использовать несанкционированные устройства.

#### Для продления срока службы аккумуляторной батареи

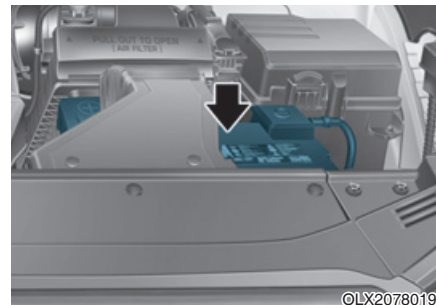

- Следите за тем, чтобы батарея была надежно закреплена.
- Следите за тем, чтобы верхняя часть батареи была чистой и сухой.
- Держите клеммы и соединения чистыми, затянутыми и наносите на них нефтяной вазелин или смазку для клемм.
- Немедленно вытирайте пролитый электролит раствором воды и пищевой соды.
- Если автомобиль не используется в течение длительного времени, отсоединяйте клеммы батареи.

**i** Информация

Для автомобилей с крышками багажника с электроприводом следует иметь в виду, что после замены АКБ необходимо будет выполнить сброс настроек крышки багажника с электроприводом. Дополнительную информацию см. в разделе «Дверь багажника с электроприводом» в главе 3.

**i** Информация

Для аккумуляторных батарей, маркированных как UPPER (ВЕРХНИЙ) и LOWER (НИЖНИЙ)

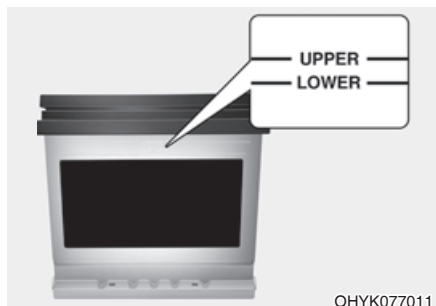

OHYK077011

Если на автомобиле установлена АКБ с маркировкой LOWER (MIN) (НИЖНИЙ (МИН)) и UPPER (MAX) (ВЕРХНИЙ (МАКС.)) сбоку, необходимо проверить уровень электролита.

Уровень электролита должен находиться между отметками LOWER (MIN) (НИЖНИЙ (МИН)) и UPPER (MAX) (ВЕРХНИЙ (МАКС.)). При низком уровне электролита следует долить дистиллированной (или деминерализованной) воды. (Никогда не добавляйте серную кислоту или другой электролит).

Следите за тем, чтобы не пролить дистиллированную (или деминерализованную) воду на поверхность АКП или другие соседние компоненты.

Также не переполняйте ячейки АКБ.

В противном случае может возникнуть коррозия АКБ или других компонентов. После долива плотно закройте крышку ячейки. Однако для более качественного обслуживания АКБ мы рекомендуем обратиться к официальному дилеру HYUNDAI.

## Этикетка с указанием емкости аккумуляторной батареи

## ■ Пример



OLX0278049L

Фактическая наклейка АКБ на транспортном средстве может отличаться от указанной на рисунке.

1. CMF68L-DIN: Название модели АКБ HYUNDAI
2. 12V: Номинальное напряжение
3. 68Ah (20HR): Номинальный объем (в ампер-часах)
4. RC 113 min (минутах): Номинальная резервная емкость (в минутах)
5. CCA 600A (SAE/EN): Напряжение холодного теста в амперах

## Подзарядка аккумуляторной батареи

### С помощью зарядного устройства АКБ

Ваш автомобиль оборудован АКБ на основе кальция, которая не требует обслуживания.

- Если АКБ разряжается очень быстро (например, если фары или освещение салона было оставлено, когда автомобиль не использовался), заряжайте ее медленной зарядкой (капельно) в течение 10 часов.
- Если аккумуляторная батарея постепенно разряжается во время использования автомобиля, зарядите ее при 20–30 А в течение двух часов.

### ОСТОРОЖНО

Всегда следуйте этим инструкциям при зарядке аккумулятора вашего автомобиля, чтобы избежать риска получения **СЕРЬЕЗНЫХ ТРАВМ** или **ЛЕТАЛЬНОГО ИСХОДА** в результате взрыва или ожогов кислоты:

- Перед проведением технического обслуживания или подзарядки аккумулятора, выключите все аксессуары и поместите кнопку запуска и остановки двигателя в положение OFF.
- Запрещается пользоваться открытым огнем или курить в непосредственной близости от аккумуляторной батареи.
- Всегда работайте на открытом воздухе или в помещении с хорошей вентиляцией.
- Для проверки АКБ во время зарядки обязательно надевайте защитные очки.

- Батарея должна быть снята с автомобиля и помещена в хорошо вентилируемое помещение.
- Смотрите за батареей во время зарядки, и остановите или уменьшите скорость зарядки, если ячейки батареи начинают бурно кипеть.
- Отрицательный кабель АКБ необходимо отключать первым, а подключать последним, когда АКБ отключена. Отключение зарядного устройства АКБ происходит в следующем порядке:
  - (1) Отключение главный переключатель зарядного устройства.
  - (2) Отсоедините отрицательный хомут от отрицательного вывода АКБ.
  - (3) Отсоедините положительный хомут от положительного вывода АКБ.
- При замене АКБ всегда используйте только оригинальные батареи HYUNDAI.

**⚠ ВНИМАНИЕ****АКБ с AGM (при наличии)**

- АКБ с впитывающим стекловолоконным сепаратором (AGM) не требуют обслуживания, рекомендуется обратиться к официальному дилеру Hyundai для проверки АКБ AGM. Для зарядки аккумулятора AGM необходимо использовать только автоматические зарядные устройства, предназначенные именно для аккумуляторных батарей AGM.
- При замене АКБ AGM рекомендуется использовать детали для замены от официального дилера HYUNDAI.
- Не открывайте и не снимайте колпачок сверху аккумуляторной батареи. В противном случае может вытечь электролит и нанести серьезные травмы.

**Запуск двигателя от внешнего источника**

После запуска двигателя от внешнего источника с использованием хорошей батареи, управляйте автомобилем в течение 20–30 минут, прежде чем заглушить его. Транспортное средство может не завестись, если вы заглушите его, прежде чем батарея в достаточной степени зарядится. См «Запуск двигателя от внешнего источника» в разделе 6 для получения дополнительной информации.

**i Информация**

Несоответствующая утилизация батареи может оказать вредное влияние на окружающую среду и здоровье человека.

При утилизации аккумуляторной батареи должны строго соблюдаться все применимые нормы и правила местного законодательства.

**Сброс**

Может потребоваться перезагрузка следующих элементов, если аккумуляторная батарея была разряжена или отключена.

- Автоматический подъем/опускание стекла
- Верхний люк
- Маршрутный компьютер
- Система климат-контроля
- Система памяти настроек сиденья водителя
- Часы
- Аудиосистема

## ШИНЫ И КОЛЕСА

### ⚠ ОСТОРОЖНО

Повреждение шин может привести к потере управления транспортным средством и стать причиной аварии. Чтобы снизить вероятность СЕРЬЕЗНОЙ ТРАВМЫ или ГИБЕЛИ, соблюдайте следующие меры предосторожности:

- Часто проверяйте давление воздуха в шинах, а также наличие износа и повреждений.
- Рекомендованное давление в холодных шинах можно найти в руководстве по эксплуатации и на этикетке, расположенной на центральной стойке со стороны водителя. Для измерения давления в шинах используйте манометр. Шины с повышенным или пониженным давлением изнашиваютс я неравномерно и приводят к ухудшению управляемости.

- Проверяйте давление в запасной шине при каждой проверке давления а шинах.
- Заменяйте изношенные шины, а также шины с признаками неравномерного износа или повреждений. Изношенные шины могут привести к снижению эффективности торможения, потере управляемости или потере сцепления с дорогой.
- Для замены обязательно используйте шины того же размера, что и изначально поставляемые в комплекте с транспортным средством. Использование шин и дисков, размеры которых отличаются от рекомендованных, может привести к нестандартным характеристикам управляемости, ухудшению управляемости транспортным средством или отрицательно повлиять на работу антиблокировочной тормозной системы (ABS) и привести к серьезной аварии.

### Уход за шинами



Для надлежащего технического состояния, безопасности и оптимального расхода топлива следует всегда поддерживать рекомендуемое давление воздуха в шинах и соблюдать рекомендованные для транспортного средства ограничения по нагрузке и распределению веса.

Все спецификации (размеры и давление) приводятся на табличках, прикрепленных к центральной стойке со стороны водителя.

## Рекомендуемое давление воздуха в холодных шинах

Давление воздуха в шинах (также в шине запасного колеса) нужно проверять, когда шины холодные. Термин «холодные шины» означает, что автомобиль не двигался в течение как минимум трех часов или проехал менее 1,6 км.

Давление в теплых шинах обычно превышает рекомендованное для холодных шин на 28 – 41 кПа (4 – 6 фунтов/дюйм). Не выпускайте воздух из теплых шин, чтобы отрегулировать давление. Это приведет к пониженному давлению воздуха в шинах. Рекомендованное давление в шинах приводится в разделе «Шины и колеса» главы 8.

### ОСТОРОЖНО

Для плавного движения, оптимальной управляемости и минимального износа шин нужно поддерживать рекомендованное давление.

Избыточное или недостаточное давление может сократить срок службы шин, отрицательно повлиять на управляемость транспортного средства и привести к внезапному разрыву шин, что может стать причиной потери управления и дорожно-транспортного происшествия.

Значительно сниженное давление может привести к нагреванию, разрывам, отслоению протектора и прочим отказам шин, которые могут стать причиной потери управляемости транспортным средством и дорожно-транспортных происшествий. Риск значительно увеличивается в жаркую погоду, а также при длительном движении с высокой скоростью.

### ВНИМАНИЕ

- Пониженное давление приводит к чрезмерному износу, ухудшению управляемости и повышенному расходу топлива. Также возможна деформация колес. Необходимо поддерживать надлежащее давление воздуха в шинах. Если часто требуется заполнение шины воздухом, рекомендуется обратиться к официальному дилеру HYUNDAI для проверки шины.
- Повышенное давление приводит к жесткому движению, чрезмерному износу протектора по центру и повышенной вероятности повреждения вследствие опасностей на дороге.

## Проверка давления воздуха в шинах

Старайтесь проверять состояние шин ежемесячно или чаще, включая давление в запасной шине.

### **Способ проверки**

Для проверки давления в шинах используйте исправный манометр. Нельзя определить давление в шинах по внешнему виду. Радиальные шины могут выглядеть надлежащим образом, даже если давание слишком низкое.

Снимите колпачок клапана со штока клапана шины. Для измерения давления плотно прижмите манометр к клапану. Если давление холодной шины соответствует рекомендациям, указанным на шине и информационной этикетке, дальнейшая регулировка не требуется. Если давление слишком низкое, добавьте воздух до рекомендованного уровня. Не забудьте установить колпачок клапана на шток клапана.

Если колпачок клапана отсутствует, в клапан может попасть грязь и влага, что приведет к утечке воздуха. Если колпачок клапана отсутствует, установите новый как можно быстрее.

Если давление слишком высокое, выпустите воздух, нажав на металлический шток в центре клапана. Перепроверьте давление в шине с помощью манометра. Не забудьте установить колпачок клапана на шток клапана. Если колпачок клапана отсутствует, в клапан может попасть грязь и влага, что приведет к утечке воздуха. Если колпачок клапана отсутствует, установите новый как можно быстрее.

## Перестановка колес

Для равномерного износа протекторов HYUNDAI рекомендует менять покрышки по кругу каждые 12 000 км (7 500 миль) или раньше в случае неравномерного износа.

При замене шин проверяйте их балансировку.

При замене шин проверьте их на наличие износа и повреждений. Неравномерный износ шин обычно связан с неправильным давлением в шинах, отсутствием выравнивания шин, отсутствием балансировки, резким торможением и резкими поворотами. Проверьте шины на предмет выпуклостей на протекторе и боковой части. В случае обнаружения любого из этих признаков замените шину. Замените шину, Если видна внутренняя ткань или брекер. После круговой замены шин проверьте давление в шинах передних и задних колес и проверьте затяжку гаек. (Необходимый момент составляет 11~13

■ Без запасного колеса

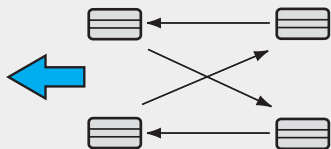

ODH073802

кгс м, [79~94 фунт-сила-фут]).

Дисковые тормоза и колодки необходимо проверять при каждой круговой замене шин.

### **i** Информация

Внешняя и внутренняя стороны несимметричной шины отличаются друг от друга. Во время установки несимметричной шины проследите, чтобы сторона с маркировкой **Outside** (наружная) находилась снаружи. Если снаружи будет находиться сторона с маркировкой **Inside** (внутренняя), это негативно повлияет на эксплуатационные характеристики автомобиля.

## **⚠ ОСТОРОЖНО**

- Не используйте запасное колесо для круговой замены.
- Не смешивайте диагональную конструкцию с радиальной ни при каких обстоятельствах. Это может привести к необычным характеристикам управляемости, которые могут привести к потере управления автомобилем и несчастному случаю.

## Регулировка углов установки колес и балансировка шин

Колеса на Вашем автомобиле были тщательно выровнены и сбалансированы на заводе, чтобы максимально продлить их срок службы и удовольствие от вождения.

В большинстве случаев Вам не придется выполнять повторное выравнивание колес. Тем не менее, если Вы заметите, что шины изнашиваются быстрее, чем должны, или если автомобиль удвоит в сторону, возможно необходимо выравнивание колес.

Если Вы чувствуете вибрации во время движения по гладкой поверхности, возможно необходима балансировка колес.

**Неправильная установка колесных противовесов может привести к повреждению алюминиевых колес. Используйте только утвержденные колесные противовесы.**



## Замена шин



Если шина изнашивается равномерно, появившийся на шине индикатор будет виден как полоса по всей окружности шины. Это указывает на то, что на шине осталось менее 1,6 мм (1/16 дюйма) протектора. В таком случае необходимо заменить шины.

Не дожидайтесь, пока индикатор проступит по всей шине, перед тем как заменить ее.

### **⚠ ОСТОРОЖНО**

Для того, чтобы снизить риск **ЛЕТАЛЬНОГО ИСХОДА** или **ТРАВМ**:

- Заменяйте изношенные шины, а также шины с признаками **неравномерного износа** или повреждений. Изношенные шины могут привести к снижению эффективности торможения, потере управляемости или потере сцепления с дорогой.

- Для замены обязательно используйте шины того же размера, что и изначально поставляемые в комплекте с транспортным средством. Использование шин и дисков, размеры которых отличаются от рекомендованных, может привести к нестандартным характеристикам управляемости, ухудшению управляемости транспортным средством или отрицательно повлиять на работу антиблокировочной тормозной системы (ABS) и привести к серьезной аварии.
- При замене шин (или колес) рекомендуется заменять передние две или задние две шины (или колеса) одновременно. Замена только одной шины может серьезно повлиять на **управляемость** транспортного средства. При замене только одной пары шин рекомендуется установить пару новых шин на заднюю ось.

- Качество шин со временем ухудшается, даже когда они не используются. Вне зависимости от оставшегося протектора, HYUNDAI рекомендует заменять шины после шести (6) лет нормальной эксплуатации.
- Высокая температура воздуха в жарких странах, а также частая эксплуатация в условиях повышенной нагрузки может ускорить процесс старения. Несоблюдение этого предупреждения может привести к внезапному повреждению шины, что может привести к потере управления транспортным средством и несчастному случаю.

### **Замена компактного запасного колеса (при наличии)**

Компактное запасное колесо изнашивается значительно быстрее полноразмерного колеса. Как только вы заметили индикаторы износа на шине колеса, немедленно замените его. Новое компактное запасное колесо должно иметь тот же размер и конструкцию, что и колеса, которые были установлены на автомобиль при покупке, и должны быть установлены на компактное запасное колесо. Компактная запасная шина не предназначена для установки на полноразмерные колеса, и, аналогичным образом, компактное запасное колесо не предназначено для установки полноразмерной шины.

### **⚠ ОСТОРОЖНО**

Оригинальную шину необходимо отремонтировать или заменить как можно скорее, чтобы избежать выхода из строя запасной шины, что может привести к потере управления транспортным средством и несчастному случаю. Компактное запасное колесо предназначено только для использования в экстренных ситуациях. Не управляйте автомобилем на скорости выше 80 км / ч (50 миль в час) при использовании компактного запасного колеса.

## Замена колес

В случае замены металлических колес по любой причине убедитесь, что новые колеса эквивалентны заводским в отношении диаметра, ширины обода и смещения.

## Сцепление шин с дорогой

Сцепление шин с дорогой может быть снижена при езде на изношенных шинах, шинах с неправильным давлением и езде по скользким поверхностям. Шины следует заменять при проявлении индикаторов износа. В целях снижения вероятности утери управления над автомобилем, снижайте скорость во время движения в условиях дождя, снегопада и обледенения дорожного покрытия.

## Уход за шинами

Кроме давления воздуха на износ шин также влияет регулировка углов установки колес. В случае неравномерного износа шин обратитесь к дилеру для проверки регулировки углов установки колес.

При установке колес убедитесь в их балансировке. Это увеличит комфорт при езде и долговечность шин. Также балансировка шины необходима, если она была снята с колеса.

## Маркировка на боковой поверхности шины

Данная информация содержит основные характеристики шины, а также предоставляет идентификационный номер шины (TIN), необходимый для сертификации стандартов безопасности. В случае отзыва номер TIN может использоваться для определения шины.

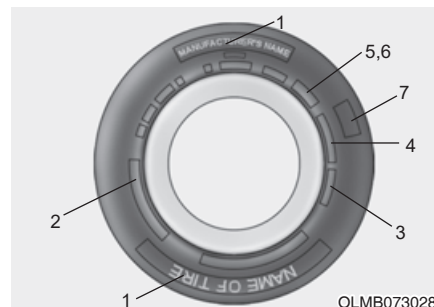

### 1. Изготовитель и бренд

Указан изготовитель и бренд.

### 2. Обозначение размера шины

На боковой стенке шины имеется обозначение ее размера. Данная информация необходима при выборе шины для вашего автомобиля. Далее приведена расшифровка букв и цифр, выштампованных на шине.

Пример обозначений на шине:

(Данные цифры предоставляются только в качестве примера. Обозначения размера на шинах Вашего автомобиля могут отличаться.)

### **245/60 R18 105H**

245 — Ширина шины в миллиметрах.

60 — Профиль. Высота профиля указана в процентах от ее ширины.

R — Код конструкции шины (радиальная).

18 — Диаметр обода в дюймах.

105 — Индекс нагрузки, указывающий максимальную возможную нагрузку на шину.

H — Индекс скорости. Для дополнительной информации см. таблицу индекса скорости.

### **Обозначение размера колеса**

На колесах также приведена важная информация, которая Вам пригодится в случае его замены. Далее приведена расшифровка букв и цифр, выштампованных на колесе.

Пример обозначения размера шины:

### **7,5J X 18**

7,5 — Ширина обода в дюймах.

J — Обозначение профиля обода колеса.

18 — Диаметр обода в дюймах.

### **Индекс скорости**

В таблице ниже указано большинство скоростных категорий, используемых для шин на пассажирских автомобилях. Индекс скорости — это одно из обозначений на бортовой части шины. Обозначение указывает максимальную допустимую скорость движения.

Индекс скорости	Максимальная скорость
S	180 км/ч (112 миль/ч)
T	190 км/ч (118 миль/ч)
H	210 км/ч (130 миль/ч)
V	240 км/ч (149 миль/ч)
W	270 км/ч (168 миль/ч)
Y	300 км/ч (186 миль/ч)

### **3. Проверка состояния шины (TIN: Идентификационный номер шины)**

Шины, возраст которых превышает шесть лет с момента производства (включая запасные), необходимо заменить на новые. Дату производства можно найти на бортовой части шины (иногда на внутренней стороне), где указан DOT-код. DOT-код представляет собой ряд цифр и английских букв. Дата изготовления указывается последними четырьмя цифрами DOT-кода.

**DOT : XXXX XXXX OOOO**

Первая часть DOT-кода представляет собой код завода-изготовителя, размер и конструкцию шины, а последние четыре указывают неделю и год изготовления.

Например:

DOT XXXX XXXX 1521 обозначает, что шина была изготовлена на 15-ю неделю 2021 года.

### **4. Конструкция и материал шины**

Число слоев корда шины. Производители шин также обязаны указывать материалы, используемые при изготовлении шин, которые включают сталь, нейлон, полиэстер и другие. Буква «R» означает, что шина имеет каркас радиального типа. Буква «D» означает, что шина имеет каркас диагонального типа, а буква «B» обозначает диагонально-опоясанную шину.

### **5. Максимальное допустимое давление воздуха**

Данное значение представляет собой наибольшее допустимое значение давления воздуха в шине. Запрещается превышать допустимое значение давления. См. рекомендованное значение давления в шинах на самой шине и этикетке с информацией о загрузке.

### **6. Индекс максимальной нагрузки**

Данное значение указывает нагрузку в килограммах и фунтах, которую может выдержать шина. При замене шин автомобиля обязательно используйте шину с тем же индексом максимальной нагрузки, что и заводская.

### **7. Система классификации шин UTQG (Uniform tire quality grading)**

Классификация шин по качеству, при наличии, указана на борту шины между шириной протектора и максимальной шириной.

Например:

TREAD WEAR 200 (износостойкость шины)

TRACTION AA (сцепление)

TEMPERATURE A (температура)

### Износ шины

Показатель износа шины представляет собой сравнительный индекс, полученный путем контролируемого испытания каждой шины. Например, шина с индексом 150 в ходе испытания в полтора раза (1S) более износостойкая, чем шина с индексом 100.

Сравнительная износостойкость шин зависит от фактических условий эксплуатации, стиля вождения, своевременного технического обслуживания, дорожного покрытия и климата.

Данные показатели нанесены на бортовые части шин пассажирских автомобилей. Стандартные и опциональные шины автомобиля могут отличаться с точки зрения износостойкости.

### Сцепление - AA, A, B и C

Показатели сцепления, в порядке от более высокого до более низкого, включают AA, A, B и C. Данный показатель оценивает способность шины останавливать автомобиль на мокром дорожном покрытии, а также в условиях тестирования на государственных испытательных поверхностях, включающих асфальт и бетон. Шина, имеющая маркировку C, может обладать плохими качествами сцепления.

#### ОСТОРОЖНО

**Показатель сцепления, присвоенный шине, основан на испытаниях в условиях прямолинейного торможения и не включает в себя ускорение, поворот, аквапланирование и пиковые характеристики тяги.**

### Температура - A, B и C

Показатель температуры включает показатели A (наиболее высокий), B и C, которые оценивают способность шины выдерживать температурный режим и способность рассеивать тепло при испытании в контролируемых условиях на определенном лабораторном испытательном колесе в крытом помещении.

Постоянная высокая температура шины может привести к ухудшению состояния шины и сокращению ее срока службы, а чрезмерная температура может стать причиной внезапного выхода шины из строя. Показатели B и A лабораторных испытаний превышают минимальные требования согласно законодательству.

## ОСТОРОЖНО

Температурная классификация шины действительна только в том случае, если шина имеет правильное давление и не перегружена. Слишком высокая скорость, слишком низкое давление, слишком высокая нагрузка, как по отдельности, так и в совокупности, могут привести к генерации тепла и возможному выходу шины из строя. Это может привести к потере управления транспортным средством и стать причиной аварии.

### Низкопрофильные шины

Низкопрофильная шина, профиль которой меньше 50, придает автомобилю спортивный вид. Низкий профиль оптимизирует управляемость и торможение. Но по сравнению со стандартными шинами во время движения может ощущаться неудобство, а также могут слышаться шумы.

## ВНИМАНИЕ

Борт низкопрофильной шины меньше, чем у стандартной. Поэтому низкопрофильную шину и ее диск проще повредить. Следуйте приведенным ниже инструкциям.

- При движении по неровной дороге или в условиях бездорожья соблюдайте осторожность, чтобы не повредить шины и колеса. По завершении движения осмотрите шины и диски.
- При проезде рытвин, искусственных неровностей, люков или бордюров автомобиль должен двигаться медленно во избежание повреждения шин и дисков.
- В случае удара по шине проверьте ее состояние. Или обратитесь к официальному дилеру HYUNDAI.

- Проверяйте состояние и шин и давление воздуха каждые 3 000 км (1 800 миль) для предотвращения повреждения шин.
- Повреждение шин сложно распознать визуально. При обнаружении признаков повреждения шины проверьте и замените шину во избежание повреждения вследствие утечки воздуха.
- В случае повреждения шины при движении по неровной дороге, в условиях бездорожья или через препятствия, такие как рытвины, люки или бордюры, гарантия на такие повреждения не распространяется.
- Спецификация шины указана на ее борту.

## ПЛАВКИЕ ПРЕДОХРАНИТЕЛИ

### ■ Плоского типа



В нормальное состояние



В перегоревшем состоянии

### ■ Картриджного типа



В нормальное состояние



В перегоревшем состоянии

### ■ Мультипредохранитель

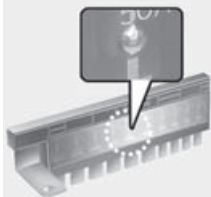

В нормальное состояние



В перегоревшем состоянии

OTM078035

Защита электрооборудования автомобиля от повреждения вследствие перегрузки обеспечивается плавкими предохранителями.

В этом автомобиле имеются 2 (или 3) панели предохранителей, одна из которых расположена на кронштейне панели на стороне водителя, другая — в моторном отсеке.

Если не работают какие-либо световые приборы, вспомогательное оборудование или органы управления, следует проверить состояние предохранителя соответствующей цепи. На перегорание предохранителя указывает расплавление или повреждение его внутреннего элемента.

Если не работает электрооборудование, проверьте сначала панель предохранителей на стороне водителя. Перед заменой перегоревшего предохранителя остановите двигатель, разомкните все переключатели, после чего отсоедините отрицательный кабель АКБ. При замене необходимо использовать предохранители такого же номинала.

Перегоревший плавкий предохранитель указывает на наличие неисправности в электрической системе. Избегайте использования затронутой системы и немедленно обратитесь к официальному дилеру HYUNDAI за консультацией.

### **i** Информация

Используются три вида предохранителей: предохранители ножевого типа для слабых токов, патронные предохранители, а также мультипредохранители для сильных токов.



## **⚠ ОСТОРОЖНО**

Запрещается заменять перегоревший предохранитель чем-то кроме предохранителя, рассчитанного на ту же или меньшую силу тока.

- Плавкий предохранитель с большой отключающей способностью может привести к серьезному повреждению и создать опасность пожара.
- Никогда не устанавливайте провод или алюминиевую фольгу вместо соответствующего предохранителя, даже в качестве временной меры. Это может привести к сильному повреждению проводки и возможному возгоранию.

## **К СВЕДЕНИЮ**

Не используйте отвертку или любой другой металлический предмет, для демонтажа предохранителей, поскольку это может привести к короткому замыканию и повредить систему.

## **Замена предохранителя панели приборов**



1. Остановите двигатель
2. Разомкните все остальные переключатели.
3. Снимите крышку монтажного блока предохранителей.
4. Обратитесь к этикетке на внутренней стороне крышки панели предохранителей, чтобы определить местонахождение подозреваемого предохранителя.

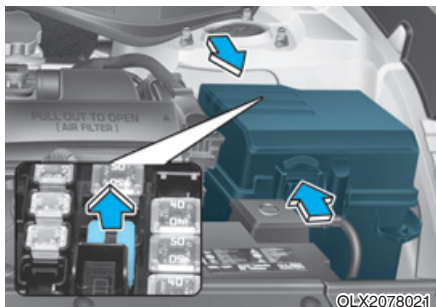

5. Извлеките заподозренный предохранитель. Используйте съемник, размещенный на панели предохранителей моторного отсека.
6. Проверьте извлеченный предохранитель; замените перегоревший предохранитель. Запасные предохранители находятся на панели предохранителей приборной панели (или на панели предохранителей в моторном отсеке).

7. Установить новый предохранитель того же самого номинала и убедиться в надежности его крепления в держателе. В случае неплотного контакта рекомендуется обратиться к уполномоченному дилеру HYUNDAI.

В случае острой необходимости в условиях отсутствия запасного предохранителя можно взять предохранитель такого же номинала из цепи, которая не требуется для управления автомобилем, например, из цепи предохранителя прикуривателя.

Если фары или прочие электрические компоненты не работают при целых предохранителях, проверьте панель предохранителей в моторном отсеке. Если предохранитель перегорел, он должен быть заменен на предохранитель с той же пропускной способностью.

## Замена панели плавких предохранителей моторного отсека



1. Остановите двигатель
2. Разомкните все остальные переключатели.

3. Снимите крышку блока предохранителей, нажав на язычок и потянув ее вверх.
4. Проверьте извлеченный предохранитель; замените перегоревший предохранитель. Для снятия и установки предохранителя используйте клещи для предохранителей, которые находятся в блоке предохранителей в моторном отсеке.
5. Установить новый предохранитель того же самого номинала и убедиться в надежности его крепления в держателе. В случае неплотного контакта рекомендуется обратиться к уполномоченному дилеру HYUNDAI.

#### К СВЕДЕНИЮ

После проверки панели предохранителей в моторном отсеке надежно установите крышку монтажного блока предохранителей. При плотном закрытии крышки раздастся щелчок. Неплотное закрытие может привести к электрической неисправности в результате попадания влаги.

### Мультипредохранитель (главный предохранитель)

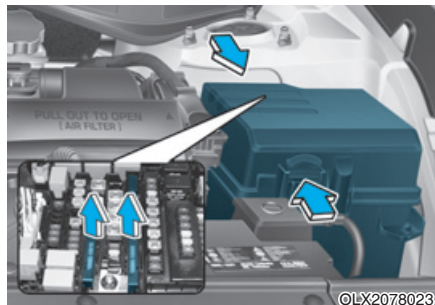

В случае перегорания мультипредохранителя его следует заменить следующим образом:

1. Остановите двигатель.
2. Отсоедините кабель от отрицательного вывода АКБ.
3. Снимите крышку блока предохранителей, нажав на язычок и потянув ее вверх.
4. Открутите показанные на приведенном выше рисунке гайки.
5. Замените предохранитель на новый того же номинала.

6. Установите на место все демонтированные детали в обратной последовательности.

В случае перегорания мультипредохранителя рекомендуется обратиться к уполномоченному дилеру HYUNDAI.

## Описание панели плавких предохранителей и реле

### Блок предохранителей со стороны водителя



С внутренней стороны крышки блока реле и предохранителей находится этикетка с указанием названий предохранителей и их номинала.

## **i** Информация

Приведенные в этом руководстве описания блока предохранителей применимы не ко всем транспортным средствам (в зависимости от вариантного исполнения). Все данные актуальны на момент публикации. При проверке блока предохранителей следует использовать этикетку блока предохранителей для данного транспортного средства.

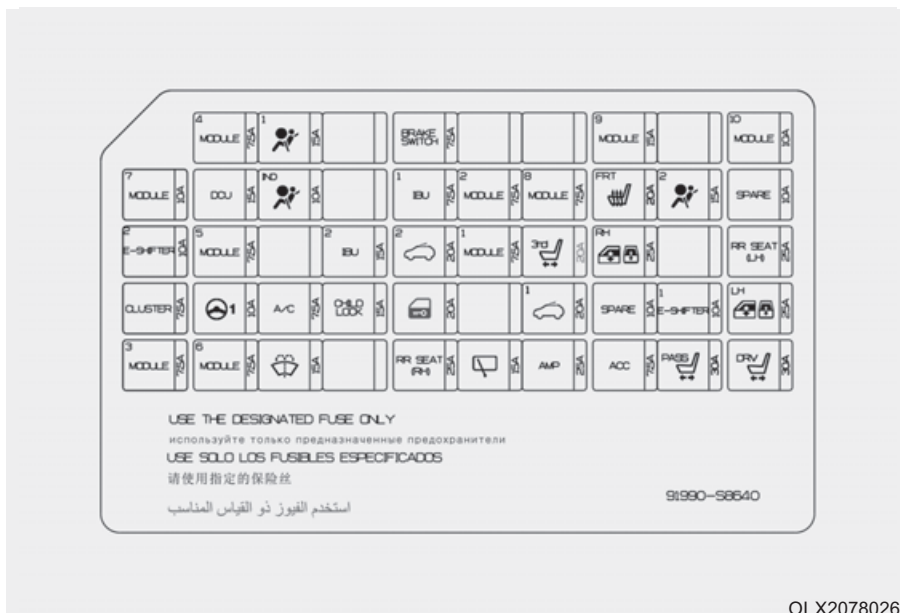

OLX2078026L

## Панель предохранителей со стороны водителя

Наименование предохранителя	Обозначение	Номинал предохранителя	Защищаемая цепь
МОДУЛЬ 4	MODULE	7,5А	Модуль двери водителя, переключатель стоп-сигнала (G6DN/G6DC)
ПОДУШКА БЕЗОПАСНОСТИ 1	<sup>1</sup> 	15А	Модуль управления SRS
ПЕРЕКЛЮЧАТЕЛЬ ТОРМОЗА	BRAKE	7,5А	Переключатель стоп-сигнала
МОДУЛЬ 9	MODULE	15А	Аудиосистема, аудиовизуальное головное устройство с навигацией, проекционный дисплей, передний модуль управления кондиционером, комбинация приборов, индикатор безопасности, датчик дождя, датчик предупреждения о пассажирах сзади (ROA), модуль управления IMS водителя, модуль багажника с электроприводом, модуль двери водителя, наружное зеркало с электроприводом со стороны водителя/пассажира (с IMS)
МОДУЛЬ 10	MODULE	10А	Переключатель передней консоли, разъем канала передачи данных, задний модуль управления кондиционером, переднее беспроводное зарядное устройство, левый/правый модуль предупреждения о возможном столкновении в слепой зоне, кнопочная панель на обрамлении центральной панели (аудиосистема)
МОДУЛЬ 7	MODULE	10А	Правая фара, левая фара
ИНДИКАТОР ПОДУШКИ БЕЗОПАСНОСТИ	IND 	10А	Комбинация приборов
IBU 1	IBU	7,5А	IBU

## Панель предохранителей со стороны водителя

Наименование предохранителя	Обозначение	Номинал предохранителя	Защищаемая цепь
МОДУЛЬ 2	<sup>2</sup> MODULE	7,5A	Модуль управления обогревателем сиденья 1-го ряда, модуль управления вентиляцией сиденья 1-го ряда, модуль монитора кругового обзора, модуль управления обогревателем левого/правого сиденья 2-го ряда, модуль управления вентиляцией левого/правого сиденья 2-го ряда
МОДУЛЬ 8	<sup>8</sup> MODULE	7,5A	Наружная ручка электронного ключа на стороне водителя/пассажира, привод блокировки двери водителя/пассажира (без IMS), кнопочная панель обрамления центральной панели
ОБОГРЕВАТЕЛЬ ПЕРЕДНИХ СИДЕНИЙ		20A	Модуль управления обогревателем сиденья 1-го ряда, модуль управления вентиляцией сиденья 1-го ряда
ПОДУШКА БЕЗОПАСНОСТИ 2	<sup>2</sup> 	15A	Электродвигатель вентилятора сиденья водителя с вентиляцией
ЭЛЕКТРОННЫЙ ПЕРЕКЛЮЧАТЕЛЬ ПЕРЕДАЧ 2	<sup>E</sup> E	10A	Переключатель кнопки переключения передач АКПП с электронным управлением (SBW)
МОДУЛЬ 5	MODULE	7,5A	Переключатель на передней консоли, переключатель на панели приборов (верхний), IBU, датчик давления топлива (D4HC), ЭБУД полного привода
IBU 2	<sup>2</sup> IBU	15A	IBU
ВЕРХНИЙ ЛЮК 2	<sup>2</sup> 	20A	Электродвигатель заднего люка в крыше
МОДУЛЬ 1	MODULE	7,5A	IBU

## Панель предохранителей со стороны водителя



Наименование предохранителя	Обозначение	Номинал предохранителя	Защищаемая цепь
ПРАВЫЙ ЭЛЕКТРОСТЕКЛОПОДЪЕМНИК		20А	Модуль управления электростеклоподъемника двери пассажира с защитой от заземления, переключатель электростеклоподъемника двери пассажира, переключатель электростеклоподъемника двери задней правой двери, модуль управления электростеклоподъемника с защитой от заземления задней правой двери
ЗЛ СИДЕНЬЕ		25А	Привод складывания спинки левого сиденья 2-го ряда, модуль управления вентиляцией левого сиденья 2-го ряда, модуль управления обогревателем левого сиденья 2-го ряда
КОМБИНАЦИЯ ПРИБОРОВ	CLUSTER	7,5А	Комбинация приборов, дисплей проекции информации на ветровое стекло
MDPS 1	 1	10А	Блок MDPS
Кондиционер	A/C	7,5А	Датчик температуры в салоне, передней/задний модуль управления кондиционером, кластерный ионизатор, распределительная коробка моторного отсека (реле 3, реле 6, реле 7, реле 9)
ДЕТСКАЯ БЛОКИРОВКА	CHILD L C	15А	Блок реле ICM (реле блокировки/разблокирования для защиты детей)
ДВЕРНОЙ ЗАМОК		20А	Реле крышки багажника, реле блокировки/разблокирования дверей
ВЕРХНИЙ ЛЮК 1	 1	20А	Электродвигатель переднего люка в крыше
ЭЛЕКТРОННЫЙ ПЕРЕКЛЮЧАТЕЛЬ ПЕРЕДАЧ 1	 1 E-SHIFTER	10А	Переключатель кнопки переключения передач АКПП с электронным управлением (SBW)

## Панель предохранителей со стороны водителя

Наименование предохранителя	Обозначение	Номинал предохранителя	Защищаемая цепь
ЛЕВЫЙ ЭЛЕКТРОСТЕКЛОПОДЪЕМНИК	LH 	25A	Модуль электростеклоподъемника двери водителя с защитой от заземления, переключатель электростеклоподъемника задней левой двери, модуль электростеклоподъемника задней левой двери с защитой от заземления
МОДУЛЬ 3	MODULE	7,5A	IBU
МОДУЛЬ 6	MODULE	7,5A	Кнопочная панель обрамления центральной панели, аудиосистема, аудиовизуальное головное устройство с навигацией, передний/задний модуль управления кондиционером, электрохромное зеркало, усилитель, модуль управления IMS водителя, модуль управления обогревателем сиденья 1-го ряда, модуль управления обогревателем левого/правого сиденья 2-го ряда, модуль управления вентиляцией левого/правого сиденья 2-го ряда
Шайба		15A	Многофункциональный переключатель
ЗП СИДЕНЬЕ	RR R	25A	Привод складывания спинки правого сиденья 2-го ряда, модуль управления вентиляцией правого сиденья 2-го ряда, модуль управления обогревателем правого сиденья 2-го ряда
Очиститель заднего стекла		15A	Реле очистителя заднего стекла, электродвигатель очистителя заднего стекла
УСИЛ.	AMP	25A	УСИЛ.
ACC	ACC	7,5A	Кнопочная панель обрамления центральной панели, IBU, аудиосистема, аудиовизуальное головное устройство с навигацией, переднее беспроводное зарядное устройство, 1-е зарядное устройство USB № 1, монитор кругового обзора, усилитель



### Панель предохранителей со стороны водителя

Наименование предохранителя	Обозначение	Номинал предохранителя	Защищаемая цепь
Пассажи́рское сиденье/сиденье с электроприводом		30A	Ручной регулятор сиденья пассажира
Водительское/пассажи́рское сиденье		30A	Ручной переключатель сиденья водителя, модуль управления IMS водителя

## Панель предохранителей моторного отсека

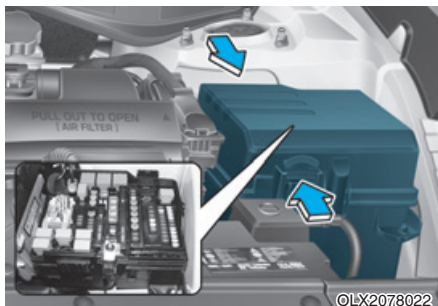

С внутренней стороны крышки блока реле и предохранителей находится этикетка с указанием названий предохранителей и их номинала.

## **i** Информация

Приведенные в этом руководстве описания блока предохранителей применимы не ко всем транспортным средствам (в зависимости от вариантного исполнения). Все данные актуальны на момент публикации. При проверке блока предохранителей следует использовать этикетку блока предохранителей для данного транспортного средства.

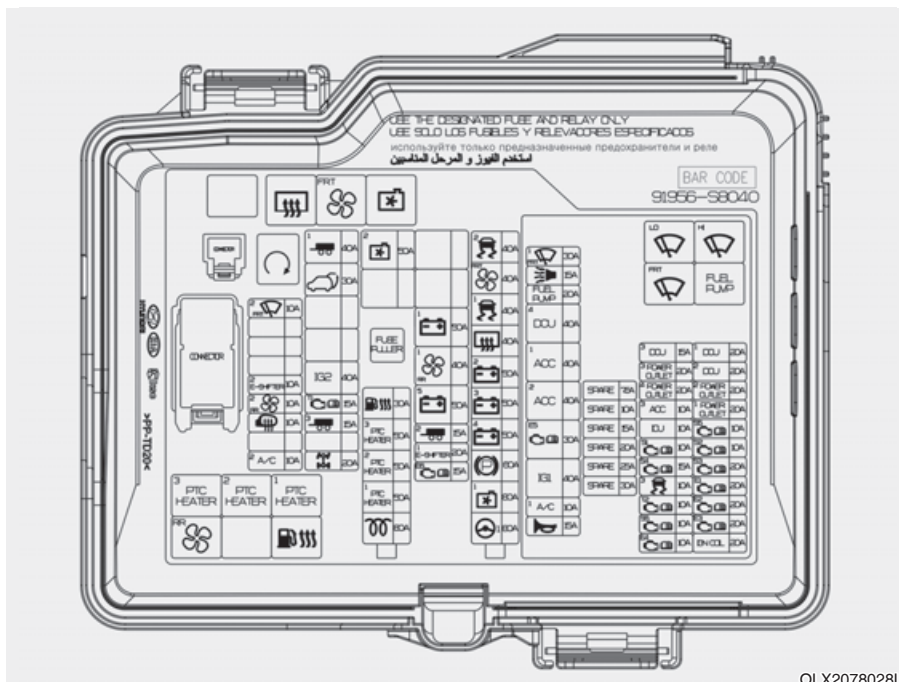

OLX2078028L

### Панель предохранителей моторного отсека (распределительная коробка)

Тип	Наименование предохранителя	Обозначение	Номинал предохранителя	Защищаемая цепь
МУЛЬТИПРЕДОХРАНИТЕЛЬ-1	ESP2	<sup>2</sup> 	40А	Модуль управления ESP
	Передний вентилятор	<sup>FRT</sup> 	40А	Распределительная коробка моторного отсека (реле 3)
	ESP1	<sup>1</sup> 	40А	Многофункциональный диагностический разъем
	ОБОГРЕВ ЗАДНЕГО СТЕКЛА		40А	Распределительная коробка моторного отсека (реле 2)
	АКБ 2	<sup>2</sup> 	50А	Распределительная коробка ICU (IPS8,10,11,15)
	АКБ 3	<sup>3</sup> 	50А	Распределительная коробка ICU (предохранитель - F29, F38, F39, F48, F49)
	АКБ 4	<sup>4</sup> 	50А	Распределительная коробка ICU (предохранитель - F16, F17, F27, F36, F46)
	EPB		60А	Модуль управления ESP
ПРЕДОХРАНИТЕЛЬ	ВЕНТИЛЯТОР ОХЛАЖДЕНИЯ 1	<sup>1</sup> 	80А	Не используется
	MDPS 1		80А	Блок MDPS

## Панель предохранителей моторного отсека (распределительная коробка)

Тип	Наименование предохранителя	Обозначение	Номинал предохранителя	Защищаемая цепь
МУЛЬТИПРЕДОХРАНИТЕЛЬ-2	Обогрев топлива		30А	Распределительная коробка моторного отсека (реле 11)
	ПТК 3		50А	Распределительная коробка моторного отсека (реле 6)
	ПТК 2		50А	Распределительная коробка моторного отсека (реле 7)
	ПТК 1		50А	Распределительная коробка моторного отсека (реле 8)
	СВЕЧИ НАКАЛИВАНИЯ		80А	Блок реле свечей накаливания
ПРЕДОХРАНИТЕЛЬ	АКБ 1		50А	Распределительная коробка ICU ((предохранитель - IPS1,2,3,4,5,6,7), реле замка краткосрочной/долгосрочной нагрузки)
	Задний вентилятор 1		40А	Распределительная коробка моторного отсека (реле 9)
	АКБ 5		50А	Распределительная коробка ICU (предохранитель - F4, F14, F23, F24, F33, F34, F44)
	ПРИЦЕП 2		15А	Не используется
	Электронный переключатель передач 1		20А	Распределительная коробка моторного отсека (предохранитель - F37), SCU
	ECU 6		15А	ЭБУД
	ВЕНТИЛЯТОР ОХЛАЖДЕНИЯ 2		50А	Распределительная коробка моторного отсека (реле 4)

**Панель предохранителей моторного отсека (распределительная коробка)**

Тип	Наименование предохранителя	Обозначение	Номинал предохранителя	Защищаемая цепь
ПРЕДОХРАНИТЕЛЬ	ПРИЦЕП 1	<sup>1</sup> 	40А	Не используется
	Крышка багажника с электроприводом		30А	Модуль крышки багажника с электроприводом
	IG 2	<b>IG2</b>	40А	Распределительная коробка моторного отсека (реле 6), блок ПП (реле IG2)
	ТСU 1	<sup>T1</sup> 	15А	БУТ
	ПРИЦЕП 3	<sup>3</sup> 	15А	Не используется
	Полный привода		20А	ЭБУД полного привода
	Передний стеклоочиститель 2	<sup>2</sup> 	10А	IBU, ЭБУД
	Электронный переключатель передач 2	<b>E-E</b>	10А	SCU
	Задний вентилятор 2	<sup>2</sup> 	10А	Задний модуль управления кондиционером
	ЗАДНИЙ ОБОГРЕВАТЕЛЬ		10А	Наружное зеркало с электроприводом со стороны водителя/пассажира, передний модуль управления кондиционером
	Кондиционер 2	<sup>2</sup> <b>A/C</b>	10А	Передний модуль управления кондиционером (автом.)

### Панель предохранителей моторного отсека (распределительная коробка блока РСВ: Бензиновый 3,8 л GDI)

Наименование предохранителя	Обозначение	Номинал предохранителя	Защищаемая цепь
ПЕРЕДНИЙ СТЕКЛООЧИСТИТЕЛЬ 1	<sup>1</sup> 	30А	Блок ПП (реле 3)
ОХРАННАЯ СИГНАЛИЗАЦИЯ		15А	Блок ПП (реле сирены охранной сигнализации)
ПИТАНИЕ НАСОСА	<b>FUEL PUMP</b>	20А	Блок ПП (реле 4)
DCU 3	<sup>3</sup> <b>DCU</b>	15А	Не используется
DCU 1	<b>DCU</b>	20А	Не используется
РОЗЕТКА ПИТАНИЯ 3	<sup>3</sup> <b>POWER OUTLET</b>	20А	Розетка питания в багажнике
DCU 2	<sup>2</sup> <b>DCU</b>	20А	Не используется
РОЗЕТКА ПИТАНИЯ 4	<sup>4</sup> <b>POWER OUTLET</b>	20А	1-я розетка электропитания
РОЗЕТКА ПИТАНИЯ 2	<b>POWER O E</b>	20А	2-я розетка питания № 1
ACC 3	<b>ACC</b>	10А	1-е зарядное устройство USB № 2, 2-е зарядное USB устройство, левое/правое, 3-е зарядное устройство, левое/правое
РОЗЕТКА ПИТАНИЯ 1	<b>POWER O E</b>	20А	2-я розетка питания № 2

**Панель предохранителей моторного отсека (распределительная коробка блока РСВ: Бензиновый 3,8 л GDI)**

Наименование предохранителя	Обозначение	Номинал предохранителя	Защищаемая цепь
ICU	<b>ICU</b>	10А	Распределительная коробка ICU (предохранитель- F47)
ДАТЧИК 5	<sup>S5</sup> 	10А	Не используется
ДАТЧИК 1	<sup>S1</sup> 	10А	Блок ПП (реле 4), распределительная коробка моторного отсека (реле 11)
ДАТЧИК 2	<sup>S2</sup> 	10А	Распределительная коробка моторного отсека (реле 8), датчика массового расхода воздуха, переключатель стоп-сигнала, датчик положения коленчатого вала, клапан масляного насоса, электромагнитный клапан обводной магистрали охлаждения системы рециркуляции отработавших газов, распределительная коробка моторного отсека (реле компрессора кондиционера)
ДАТЧИК 4	<sup>S4</sup> 	15А	Распределительная коробка моторного отсека (реле 4), датчик кислорода №1/№2, электронный привод VGT, датчик ТЧ (твердых частиц), контроллер вентилятора охлаждения
ДАТЧИК 3	<sup>S3</sup> 	20А	Регулятор давления в топливной рампе
ESP 3	<sup>3</sup> 	10А	Многофункциональный диагностический разъем, модуль управления ESP
ECU 1	<sup>E1</sup> 	20А	ЭБУД
КОНДИЦИОНЕР 1	<sup>1</sup> <b>A/C</b>	10А	Блок ПП (реле компрессора кондиционера)
TCU 2	<sup>T2</sup> 	10А	БУТ, SCU
ECU 2	<sup>E2</sup> 	20А	Не используется

### Панель предохранителей моторного отсека (распределительная коробка блока РСВ: Бензиновый 3,8 л GDI)

Наименование предохранителя	Обозначение	Номинал предохранителя	Защищаемая цепь
КЛАКСОН		15А	Блок ПП (реле сирены)
ДАТЧИК 6		10А	Блок реле свечей накаливания
ECU 3		20А	Регулятор давления топлива
ECU 4		10А	ЭБУД
КАТУШКА ЗАЖИГАНИЯ	IGN I	20А	Не используется
DCU 4	<b>DCU</b>	40А	Не используется
ACC 1	<sup>1</sup> <b>ACC</b>	40А	Блок ПП (реле ACC1)
ACC 2	<b>ACC</b>	40А	Блок ПП (реле ACC2)
ECU 5		30А	Реле управления двигателем
IG 1	<b>IG1</b>	40А	Блок ПП (реле ЗАЖ.1)







Панель предохранителей моторного отсека (распределительная коробка блока РСВ: Дизельный 2,2 л ТС1)

Наименование предохранителя	Обозначение	Номинал предохранителя	Защищаемая цепь
ПЕРЕДНИЙ СТЕКЛООЧИСТИТЕЛЬ 1	<sup>1</sup> 	30А	Блок ПП (реле 3)
ОХРАННАЯ СИГНАЛИЗАЦИЯ		15А	Блок ПП (реле сирены охранной сигнализации)
ПИТАНИЕ НАСОСА	<b>FUEL PUMP</b>	20А	Блок ПП (реле 4)
DCU 3	<sup>3</sup> <b>DCU</b>	15А	Не используется
DCU 1	<b>DCU</b>	20А	Не используется
РОЗЕТКА ПИТАНИЯ 3	<sup>3</sup> <b>POWER OUTLET</b>	20А	Розетка питания в багажнике
DCU 2	<sup>2</sup> <b>DCU</b>	20А	Не используется
РОЗЕТКА ПИТАНИЯ 4	<sup>4</sup> <b>POWER OUTLET</b>	20А	1-я розетка электропитания
РОЗЕТКА ПИТАНИЯ 2	<b>POWER O E</b>	20А	2-я розетка питания № 1
ACC 3	<b>ACC</b>	10А	1-е зарядное устройство USB № 2, 2-е зарядное USB устройство, левое/правое, 3-е зарядное устройство, левое/правое
РОЗЕТКА ПИТАНИЯ 1	<b>POWER O E</b>	20А	2-я розетка питания № 2

### Панель предохранителей моторного отсека (распределительная коробка блока РСВ: Дизельный 2,2 л ТС1)

Наименование предохранителя	Обозначение	Номинал предохранителя	Защищаемая цепь
ICU	<b>ICU</b>	10А	Распределительная коробка ICU (предохранитель- F47)
ДАТЧИК 5	 S5	10А	Датчик кислорода № 1/№ 2
ДАТЧИК 1	 S1	10А	Блок ПП (реле 4)
ДАТЧИК 2	 S2	10А	Электронный термостат, электромагнитного клапана управления продувкой адсорбера, датчик кислорода №3/№4, регулятор масла №1/№2/№3/№4, электромагнитный клапан с переменным усилием на впуске №1/№2, переключатель давления масла, распределительная коробка моторного отсека (реле компрессора кондиционера)
ДАТЧИК 4	 S4	15А	Распределительная коробка моторного отсека (реле 4), контроллер вентилятора охлаждения, катушка зажигания №1, №2, №3, №4, №5, №6
ДАТЧИК 3	 S3	20А	Не используется
ESP 3	 3	10А	Многофункциональный диагностический разъем, модуль управления ESP
ECU 1	 E1	20А	ЭБУД
КОНДИЦИОНЕР 1	<b>1</b> <b>A/C</b>	10А	Блок ПП (реле компрессора кондиционера)
TCU 2	 T2	10А	БУТ, SCU
ECU 2	 E2	20А	ЭБУД









## Панель предохранителей моторного отсека (распределительная коробка блока РСВ: Дизельный 2,2 л TCI)

Наименование предохранителя	Обозначение	Номинал предохранителя	Защищаемая цепь
КЛАКСОН		15А	Блок ПП (реле сирены)
ДАТЧИК 6	<sup>S6</sup> 	10А	Не используется
ECU 3	<sup>E3</sup> 	20А	ЭБУД
ECU 4	<sup>E4</sup> 	10А	ЭБУД
КАТУШКА ЗАЖИГАНИЯ	IGN I	20А	Не используется
DCU 4	<b>DCU</b>	40А	Не используется
ACC 1	<sup>1</sup> <b>ACC</b>	40А	Блок ПП (реле ACC1)
ACC 2	<b>ACC</b>	40А	Блок ПП (реле ACC2)
ECU 5	<sup>E5</sup> 	30А	Реле управления двигателем
IG 1	<b>IG1</b>	40А	Блок ПП (реле ЗАЖ.1)





### Панель предохранителей моторного отсека (распределительная коробка блока РСВ: Бензиновый 3,5 л MPI)

Наименование предохранителя	Обозначение	Номинал предохранителя	Защищаемая цепь
ПЕРЕДНИЙ СТЕКЛООЧИСТИТЕЛЬ 1	<sup>1</sup> 	30А	Блок ПП (реле 3)
ОХРАННАЯ СИГНАЛИЗАЦИЯ		15А	Блок ПП (реле sireны охранной сигнализации)
ПИТАНИЕ НАСОСА	<b>FUEL PUMP</b>	20А	Блок ПП (реле 4)
DCU 3	<sup>3</sup> <b>DCU</b>	15А	Не используется
DCU 1	<b>DCU</b>	20А	Не используется
РОЗЕТКА ПИТАНИЯ 3	<sup>3</sup> <b>POWER OUTLET</b>	20А	Розетка питания в багажнике
DCU 2	<sup>2</sup> <b>DCU</b>	20А	Не используется
РОЗЕТКА ПИТАНИЯ 4	<sup>4</sup> <b>POWER OUTLET</b>	20А	1-я розетка электропитания
РОЗЕТКА ПИТАНИЯ 2	<b>POWER O E</b>	20А	2-я розетка питания № 1
ACC 3	<b>ACC</b>	10А	1-е зарядное устройство USB № 2, 2-е зарядное USB устройство, левое/правое, 3-е зарядное устройство, левое/правое
РОЗЕТКА ПИТАНИЯ 1	<b>POWER O E</b>	20А	2-я розетка питания № 2

**Панель предохранителей моторного отсека (распределительная коробка блока РСВ: Бензиновый 3,5 л MPI)**

Наименование предохранителя	Обозначение	Номинал предохранителя	Защищаемая цепь
ICU	<b>ICU</b>	10А	Распределительная коробка ICU (предохранитель- F47)
ДАТЧИК 5	<sup>S5</sup> 	10А	Регулятор масла №3, №4
ДАТЧИК 1	<sup>S1</sup> 	10А	Блок ПП (реле 4), форсунка №1, №2, №3, №4, №5, №6
ДАТЧИК 2	<sup>S2</sup> 	10А	Датчик кислорода №1, №2, №3, №4, регулятор масла №1, №2, электромагнитный клапан с переменным усилием на впуске №1/№2, электромагнитный клапан управления продувкой адсорбера, распределительная коробка моторного отсека (реле компрессора кондиционера)
ДАТЧИК 4	<sup>S4</sup> 	15А	Распределительная коробка моторного отсека (реле 4), контроллер вентилятора охлаждения
ДАТЧИК 3	<sup>S3</sup> 	20А	Не используется
ESP 3	<sup>3</sup> 	10А	Многофункциональный диагностический разъем, модуль управления ESP
ECU 1	<sup>E1</sup> 	20А	ЭБУД
КОНДИЦИОНЕР 1	<sup>1</sup> <b>A/C</b>	10А	Блок ПП (реле компрессора кондиционера)
TCU 2	<sup>T2</sup> 	10А	БУТ, SCU
ECU 2	<sup>E2</sup> 	20А	ЭБУД

### Панель предохранителей моторного отсека (распределительная коробка блока РСВ: Бензиновый 3,5 л MPI)

Наименование предохранителя	Обозначение	Номинал предохранителя	Защищаемая цепь
КЛАКСОН		15А	Блок ПП (реле sireны)
ДАТЧИК 6		10А	Не используется
ЕСU 3		20А	ЭБУД
ЕСU 4		10А	ЭБУД
КАТУШКА ЗАЖИГАНИЯ	IGN I	20А	Катушка зажигания №1/№ /№3/№4/№5/№6, конденсатор №1/№2
DCU 4	<b>DCU</b>	40А	Не используется
ACC 1	<sup>1</sup> <b>ACC</b>	40А	Блок ПП (реле ACC1)
ACC 2	<b>ACC</b>	40А	Блок ПП (реле ACC2)
ЕСU 5		30А	Реле управления двигателем
IG 1	<b>IG1</b>	40А	Блок ПП (реле ЗАЖ.1)

## ЛАМПЫ ОСВЕЩЕНИЯ

Для замены большинства ламп фар автомобиля обращайтесь к официальному дилеру HYUNDAI. Замена ламп фар автомобиля затруднительна из-за необходимости демонтажа других деталей автомобиля для доступа к лампе. Это особенно относится к демонтажу узла головных фар для доступа к лампе (лампам).

Демонтаж/установка головной фары в сборе может привести к повреждению автомобиля.

### ОСТОРОЖНО

Чтобы избежать внезапного движения автомобиля, ожога пальцев и поражения электрическим током перед работой с осветительными приборами надежно включите стояночный тормоз, убедитесь, что переключатель зажигания находится в положении OFF (выключено) и выключите лампы.

### К СВЕДЕНИЮ

При замене убедитесь, что новая лампа имеет ту же мощность, что и перегоревшая. Иначе возможно повреждение предохранителя или системы электрических проводов.

### Информация

После сильного дождя или мытья автомобиля рассеиватели фар и задних фонарей могут запотеть с внутренней стороны. Это обусловлено разницей температур воздуха внутри и снаружи фар. Данное явление аналогично запотеванию окон автомобиля изнутри во время дождя и не является признаком неисправностей. Если вода попадает в электрическую цепь подключения лампы, транспортное средство должно быть проверено официальным дилером HYUNDAI.

### Информация

После ДТП или после повторной установки узла фары нужно обратиться к официальному дилеру HYUNDAI для выполнения фокусировки фар.

### Информация - Изменение направления движения (для Европы)

Пучок ближнего света фар распределяется асимметрично. После въезда в страну с противоположным направлением движения эта асимметричная часть будет ослеплять водителей встречных транспортных средств. Чтобы предотвратить ослепление, нормативы ЕСЕ требуют использования нескольких технических решений (например, системы автоматических изменений, самоклеящейся полоски, направления вниз). Данные фары сконструированы таким образом, чтобы не ослеплять водителей встречных автомобилей. Поэтому вам не требуется менять фары в стране с противоположным направлением движения.

## Замена фары, габаритных огней, лампы указателя поворота и дневных ходовых огней

### Тип А

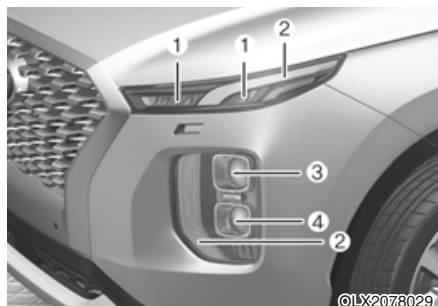

- (1) Лампа указателя поворота
- (2) Дневные ходовые огни / Габаритный фонарь
- (3) Лампа передней фары (ближний свет)
- (4) Лампа передней фары (дальний свет)

**⚠ ОСТОРОЖНО**

- **Обращайтесь с галогенными лампами бережно. Галогенные лампы содержат сжатый газ. В случае разбития под действием газа могут разлетаться осколки стекла и нанести травмы.**
- **Во время замены лампы используйте средства для защиты глаз. Перед манипуляцией с лампой дайте ей остыть.**

- Обращайтесь аккуратно и избегайте царапин и истираний. Если лампа горит, избегайте ее контакта с жидкостями.
- Не прикасайтесь к стеклу голыми руками. Остаточное масло может привести к перегреву и растрескиванию лампы, когда она горит.
- Включение лампы допустимо, только если она установлена в фару.
- В случае повреждения или растрескивания лампы немедленно замените ее на новую и утилизируйте использованную лампу соответствующим образом.



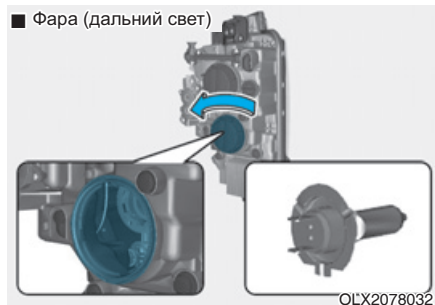
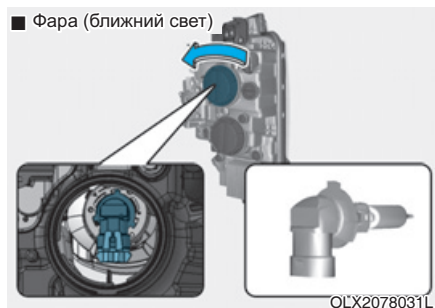

### Фара

1. Открыть капот.
2. Отсоедините кабель от отрицательного вывода АКБ.
3. Поверните кожух против часовой стрелки и снимите его.
4. Снимите колодку с цоколя

лампы.

5. Извлеките патрон лампы из блок-фары, повернув его против часовой стрелки.
6. Установите новую лампу.
7. Подключите колодку к цоколю лампы.
8. Установите на место кожух и поверните его по часовой стрелке.

### Дневные ходовые/габаритные огни/Лампа указателя поворота

Если светодиодная лампа не работает, рекомендуется обратиться к официальному дилеру HYUNDAI для проверки автомобиля.

## Тип В

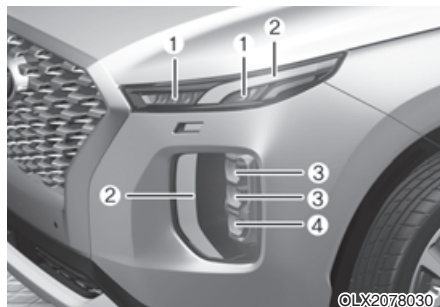

- (1) Лампа указателя поворота
- (2) Дневные ходовые огни/  
Габаритный фонарь
- (3) Передняя фара  
(ближнего света)
- (4) Передняя фара (дальнего) (без  
доп. НИЗК.)

## ⚠ ОСТОРОЖНО



- **Обращайтесь с галогенными лампами бережно. Галогенные лампы содержат сжатый газ. В случае разбития под действием газа могут разлетаться осколки стекла и нанести травмы.**
- **Во время замены лампы используйте средства для защиты глаз. Перед манипуляцией с лампой дайте ей остыть.**

- Обращайтесь аккуратно и избегайте царапин и истираний. Если лампа горит, избегайте ее контакта с жидкостями.
- Не прикасайтесь к стеклу голыми руками. Остаточное масло может привести к перегреву и растрескиванию лампы, когда она горит.
- Включение лампы допустимо, только если она установлена в фару.
- В случае повреждения или растрескивания лампы немедленно замените ее на новую и утилизируйте использованную лампу соответствующим образом.

### Лампы

Если светодиодная лампа не работает, рекомендуется обратиться к официальному дилеру HYUNDAI для проверки автомобиля.

## Замена лампы бокового повторителя указателей поворота

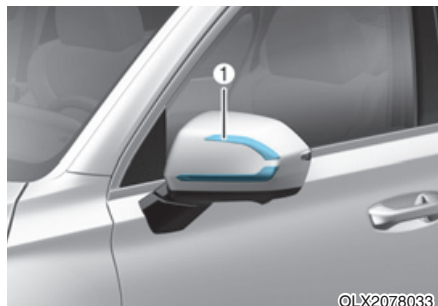

Если светодиодная лампа (1) не загорается, рекомендуется проверить автомобиль у официального дилера HYUNDAI.

## Замена лампы заднего комбинированного фонаря



### ■ Тип А

- (1) Задний фонарь
- (2) Задний фонарь/стоп-сигнал
- (3) Лампа указателя поворота
- (4) Фонарь заднего хода

### ■ Тип В

- (1) Задний фонарь
- (2) Стоп-сигнал
- (3) Лампа указателя поворота
- (4) Задний фонарь
- (5) Фонарь заднего хода

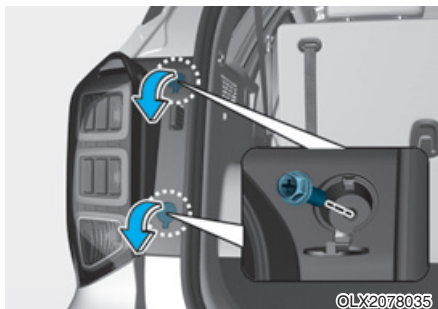

### Стоп-сигналы, габаритные огни и лампа указателя поворота (тип А)

1. Остановите двигатель.
2. Откройте багажник.
3. Выверните винты крепления фонаря отверткой для винтов и шурупов с крестообразным шлицем.
4. Демонтируйте задний комбинированный фонарь.
5. Извлеките патрон из фонаря, повернув его против часовой стрелки до совмещения выступов на патроне с пазами в корпусе фонаря.

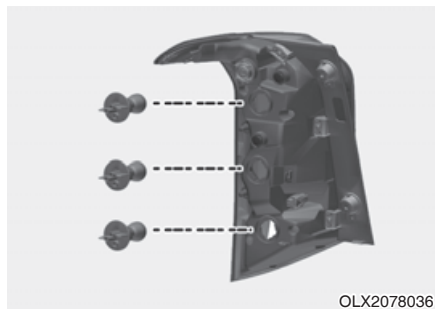

### Габаритный фонарь, стоп-сигнал, электрическая лампа указателя поворота (тип В)

Если светодиодная лампа не работает, рекомендуется обратиться к официальному дилеру HYUNDAI для проверки автомобиля.

### Фонарь заднего хода, противотуманный фонарь

Если эти лампы не работают, рекомендуется обратиться к официальному дилеру HYUNDAI для проверки автомобиля.

6. Извлеките лампу из патрона, нажав на нее и повернув против часовой стрелки до совмещения штифтов цоколя с прорезями патрона. Извлеките лампу из патрона.
7. Установите новую лампу, для чего вдавите ее в патрон и поверните до фиксации.
8. Установите патрон в блок-фару. Для этого необходимо совместить выступы на патроне с прорезями блок-фары. Надавите на патрон и поверните его в корпусе фонаря по часовой стрелке.
9. Установите фонарь на кузов автомобиля.

## Замена верхнего стоп-сигнала



Если не загорается лампа (1) дополнительного сигнала торможения, рекомендуется обратиться к официальному дилеру HYUNDAI.

## Замена лампы освещения номерного знака

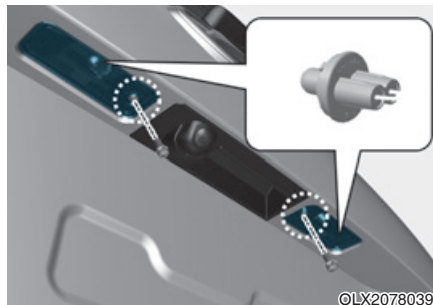

1. Осторожно снять отверткой для винтов и шурупов с прямым шлицем рассеиватель с корпуса фонаря.
2. Извлеките лампу, вытягивая ее по прямой линии.
3. Установите новую лампу.
4. Установите все детали в порядке, обратном порядку снятия.

## Замена лампы плафона внутреннего освещения

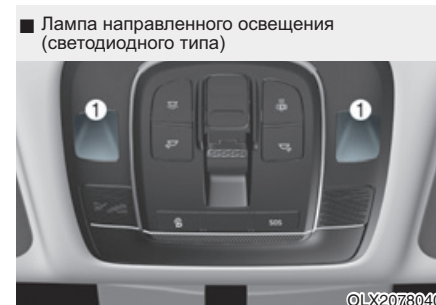

- Лампа освещения салона (светодиодного типа)



■ Фонарь освещения багажника (светодиодный)



©LX2078042

Лампа направленного освещения (1)/Плафон освещения салона (2)/  
Фонарь освещения багажника (3)  
(светодиодного типа)

Если лампа не загорается, рекомендуется обратиться к официальному дилеру HYUNDAI для проверки системы.

**Лампа направленного освещения, плафон освещения салона, лампы подсветки зеркала в противосолнечном козырьке и фонарь освещения багажника**

■ Лампа направленного освещения



©LX2078050L

■ Плафон освещения салона

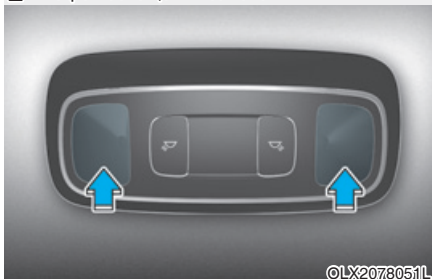

©LX2078051L

■ Лампа аксессуарного зеркала

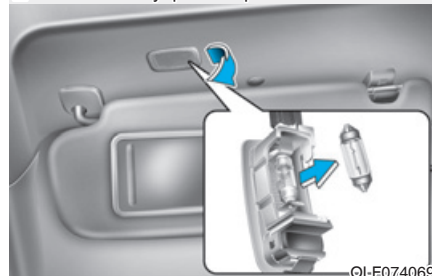

©LF074069

■ Фонарь освещения багажника

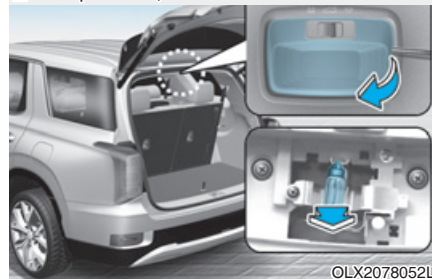

©LX2078052L



**К СВЕДЕНИЮ**

**Соблюдайте осторожность, чтобы не повредить крышку, крепление и пластмассовый корпус.**

1. С помощью отвертки с плоским шлицем аккуратно подденьте рассеиватель изнутри корпуса лампы.
2. Извлеките лампу, вытягивая ее по прямой линии.
3. Установите в патрон новую лампу.
4. Совместите выступы рассеивателя с внутренними прорезями корпуса лампы и установите рассеиватель на место.

## УХОД ЗА ВНЕШНИМ ВИДОМ АВТОМОБИЛЯ

### Внешний уход

#### К СВЕДЕНИЮ

Если рядом с местом парковки автомобиля расположены дорожные знаки из нержавеющей стали или здания с застекленным фасадом, свет, отраженный от этих поверхностей, может повредить наружные пластмассовые детали автомобиля (бампер, спойлер, декоративная облицовка, фары, зеркало заднего вида и т.д.). Во избежание повреждения наружных пластмассовых деталей не следует парковать автомобиль на участках, куда попадает отраженный солнечный свет, или следует использовать защитный чехол. (Комплекты наружных пластмассовых деталей зависят от модели автомобиля.)

#### *Общие предупреждения об уходе за внешним видом автомобиля*

Крайне важно соблюдать инструкции на этикетках при использовании каких-либо чистящих средств или полировочных составов. Прочитайте все предупреждения, приведенные на этикетке.

#### *Уход за покрытием*

##### *Мытье*

Для защиты покрытия автомобиля от ржавчины и ухудшения состояния его необходимо часто и тщательно мыть теплой или холодной водой не менее одного раза в месяц.

В случае необходимости езды по бездорожью автомобиль необходимо мыть после каждой такой поездки. Уделяйте особое внимание удалению накоплениями соли, грязи и прочих инородных материалов. Следите за тем, чтобы сливные отверстия в нижней части дверей и качающихся панелей были чистыми.

Насекомые, каменноугольная смола, ветки деревьев, птичий помет и прочие инородные материалы могут повредить покрытие автомобиля, если их не удалить как можно быстрее.

Даже кратковременное мытье обычной водой не удаляет все загрязнения.

Для этого можно использовать мягкое мыло, безопасное для окрашенных поверхностей.

После мытья тщательно промойте автомобиль теплой или холодной водой. Избегайте высыхания несмытого мыла.

#### К СВЕДЕНИЮ

- Не используйте сильное мыло, сильные химические моющие средства или горячую воду и не мойте автомобиль под прямыми солнечными лучами или когда кузов автомобиля теплый.



- Соблюдайте осторожность во время мытья боковых стекол. В особенности это касается мытья водой под высоким давлением. Это может привести к протечке воды в салон.
- Чтобы избежать повреждений пластмассовых деталей и ламп не используйте химические растворители и сильные моющие средств.

### ОСТОРОЖНО

#### Мокрые тормоза

После мытья автомобиля двигайтесь медленно и проверьте, не намокла ли тормозная система, попробовав затормозить. Если тормоза не работают надлежащим образом, просушите их, задействовав тормозную систему на низкой скорости.

#### Мойка под высоким давлением

- При мойке под высоким давлением обеспечьте достаточное расстояние от транспортного средства. Недостаточное расстояние или чрезмерно высокое давления могут привести к повреждению составляющих или проникновению воды в кузов.
- Не наводите струю воды на камеру, датчики и вокруг них. Удар струей воды под давлением может привести к поломке устройств.
- Не подносите сопло близко к пыльникам (как резиновым, так и пластмассовым) и разъемам, так как они могут быть повреждены ударом струи.



#### К СВЕДЕНИЮ

- Попадание воды в моторный отсек, в особенности воды под высоким давлением, может привести к неисправности электрических цепей, расположенных в моторном отсеке.
- Избегайте попадания воды и прочих жидкостей на электрические/электронные компоненты внутри автомобиля, так как это может привести к их повреждениям.

**К СВЕДЕНИЮ**

Автомобиль с матовым лакокрасочным покрытием (если имеется)

Не следует пользоваться установками автоматической мойки автотранспорта с вращающимися щетками, так как при этом вероятно повреждение лакокрасочного покрытия. При использовании паровой моечной установки, на которой мойка автотранспорта происходит при высокой температуре, вероятно попадание нефтепродуктов в лакокрасочное покрытие, что приведет к образованию пятен, которые с трудом поддаются удалению.

Для мойки автомобиля следует использовать мягкую ткань (микроволоконистую салфетку или губку), после чего поверхности необходимо вытереть насухо микроволоконистой салфеткой.

При ручной мойке автомобиля не должны использоваться моющие средства с содержанием воска. Если лакокрасочное покрытие автомобиля сильно загрязнено (песок, грязь, пыль и другие загрязнения), необходимо сначала вымыть автомобиль водой.

**Покрытие восковым составом**  
Слой воска защитит краску автомобиля от загрязнений. Поддержание слоя воска на краске автомобиля защитит ее.

Воск следует наносить на автомобиль, когда автомобиль в достаточной степени просохнет.

Перед нанесением воска обязательно нужно помыть и просушить автомобиль. Используйте жидкий или пастообразный воск хорошего качества и следуйте инструкциям производителя. Воск наносится на металлические детали для защиты и сохранения блеска.

Удаление масла, каменноугольной смолы и других схожих материалов с помощью очистительного средства обычно приведет к удалению воскового покрытия. Обязательно нанесите восковой состав на данные области, даже если нет необходимости в нанесении воска на весь автомобиль.

#### **К СВЕДЕНИЮ**

- Вытирание пыли и грязи с кузова автомобиля с помощью сухой ткани приведет к образованию царапин.
- Не используйте стальные мочалки, абразивные очистители и сильные моющие средства, содержащие высокощелочные и едкие вещества на хромированных деталях и деталях из анодированного алюминия. Это может привести к повреждению защитного слоя и ли привести к обесцвечиванию и ухудшению качества краски.

#### **К СВЕДЕНИЮ**

Автомобиль с матовым лакокрасочным покрытием (если имеется)

Недопустимо использовать очистители с содержанием моющих средств, абразивных материалов и полировочных составов. В случае нанесения воска его следует немедленно удалить средством для удаления силикона, а при загрязнении поверхностей кузова битумом для очистки должен использоваться очиститель битума и гудрона. Очистка должна производиться с соблюдением должной осторожности и без приложения чрезмерного усилия на окрашенные участки поверхности.

#### **Устранение повреждений краски**

Глубокие царапины и сколы окрашенной поверхности необходимо устранять немедленно. Оголенный металл более уязвим к коррозии и может привести к дорогостоящему ремонту.

#### **К СВЕДЕНИЮ**

При устранении повреждений и замене металлических поверхностей проследите за тем, чтобы было нанесено антикоррозионное покрытие.

**К СВЕДЕНИЮ**

Автомобиль с матовым лакокрасочным покрытием (если имеется)

Для автомобилей с матовым лакокрасочным покрытием, восстановление только поврежденного участка покрытия невозможно; необходимо произвести ремонт всей детали. Если транспортное средство повреждено и необходима его покраска, рекомендуется обратиться к авторизованному дилеру HYUNDAI. Следует соблюдать предельную осторожность, так как восстановить качество после ремонта очень трудно.

**Техническое обслуживание ярких металлов**

- Для устранения каменноугольной смолы и насекомых воспользуйтесь средством для удаления смолы. Не пытайтесь отодрать их скребком или другим острым предметом.
- Для защиты поверхностей ярких металлических деталей от коррозии нанесите слой воскового состава или защитного средства для хромированных деталей и натрите до блеска.
- В зимние периоды времени и в прибрежных зонах на яркие металлические детали следует наносить более толстый слой воска или защитного средства. В случае необходимости покройте детали некоррозионным нефтяным вазелином или другим защитным составом.

**Техническое обслуживание днища**

На днище автомобиля могут собираться такие коррозионные материалы как лед и снег. Если их не удалить вовремя, это может ускорить процесс коррозии нижних деталей, таких как топливная магистраль, рама, лист днища, система выпуска отработавших газов, даже если их обработали антикоррозионными веществами.

Днище автомобиля и колесные арки необходимо промывать теплой водой ежемесячно и после каждой езды по бездорожью, а также в конце каждого зимнего сезона.

Уделяйте особое внимание данным зонам, так как их загрязнение не очевидно. От намокания дорожной грязи больше вреда, чем пользы, поэтому удаляйте ее полностью. Нижние края дверей, качающиеся панели и части рамы оборудованы сливными отверстиями, которые ни при каких обстоятельствах не должны быть засорены. Застоявшаяся в данных отверстиях вода приведет к образованию коррозии.



### ОСТОРОЖНО

После мытья автомобиля двигайтесь медленно и проверьте, не намокла ли тормозная система, попробовав затормозить. Если тормоза не работают надлежащим образом, просушите их, задействуя тормозную систему на низкой скорости.

### Обслуживание алюминиевых колес

Алюминиевые колеса имеют прозрачное защитное покрытие.

#### К СВЕДЕНИЮ

- **Запрещается применять на алюминиевых колесах абразивные очистители, полирующие составы, растворители или металлические щетки.**
- **Очистите колесо, когда оно остынет.**
- **Используйте только мягкое мыло или нейтральное чистящее средство и тщательно промывайте водой. Также следует очищать колеса после движения по соленым камням.**
- **Не промывайте колеса высокоскоростными щетками для мойки автомобилей.**
- **Не используйте очистители, содержащие кислоту, или щелочные моющие средства.**

### Защита от коррозии

#### Защита автомобиля от коррозии

Мы используем наиболее совершенный дизайн и конструктивные решения для противодействия образованию коррозии, благодаря чему наши автомобили очень долговечны. Однако это лишь пол пути. Для достижения наиболее долговечной устойчивости автомобиля к коррозии также необходимо усилие со стороны владельца.

#### Основные причины образования коррозии

Ниже приведены основные причины образования коррозии на автомобиле:

- Дорожная соль, грязь и влага, собирающиеся под днищем автомобиля.
- Сколы краски и повреждение защитных покрытий от ударов камней, гравия и истирания, а также мельчайшие царапины и вмятины, в результате которых оголенный металл становится уязвим к коррозии.

### **Особенно уязвимые для коррозии области**

Если эксплуатация автомобиля происходит в условиях регулярного воздействия коррозионных материалов важность защиты от коррозии особенно велика. Коррозия особенно быстро образуется из-за дорожной соли, химических веществ контроля запыленности, морского воздуха и промышленного загрязнения.

### **Влага приводит к образованию коррозии**

Влага создает идеальные условия для образования коррозии. Образование коррозии еще больше ускоряется при влажных условиях и температурах чуть выше замерзания. В подобных условиях коррозионные материалы прилипают к поверхностям автомобиля и медленно испаряются.

Грязь особенно опасна для автомобиля, так как медленно высыхает, подвергая поверхности автомобиля воздействию влаги. Грязь может выглядеть сухой снаружи, но внутри она может содержать влагу.

Высокие температуры также могут ускорить воздействие коррозии на детали в случае отсутствия достаточной вентиляции, так как устранение влаги не происходит.

Ввиду всех этих факторов крайне важно поддерживать автомобиль в чистоте и своевременно удалять накопления грязи и прочих инородных материалов. Это относится не только к видимым поверхностям, но и к днищу автомобиля.

### **Способы предотвращения образования коррозии**

Следуйте следующим рекомендациям для предотвращения образования коррозии на автомобиле:

#### *Держите автомобиль в чистоте*

Наилучшим методом предотвращения коррозии автомобиля является поддержание автомобиля в чистоте и своевременное удаление коррозионных материалов. Уделяйте особое внимание днищу автомобиля.

- Если эксплуатация автомобиля происходит в зонах с особыми факторами риска – наличие дорожной соли, близость морской воды, промышленные зоны, кислотные дожди, необходимо быть особенно бдительным. В зимнее время промывайте днище автомобиля крайней мере один раз в месяц, а также в конце зимы.

- При очистке днища автомобиля уделите особое внимание составляющим под крыльями автомобиля и другим зонам, которые не находятся на виду. Делайте это очень тщательно. Просто намочив грязь, а не смыв ее полностью, Вы ускорите образование коррозии, а не предотвратите ее. Теплая вода и пар под давлением особо эффективны для удаления скоплений грязи и прочих коррозионных материалов.
- При очистке нижних дверных панелей, качающихся панелей и элементов рамы убедитесь, что сливные отверстия чисты и вода не собирается, создавая опасность коррозии.

*Следите за тем, чтобы в гараже было сухо*

Не паркуйте автомобиль в гараже, если там влажно или отсутствует хорошая вентиляция. Это создает хорошие условия для образования коррозии. В особенности это касается мытья автомобиля в гараже или парковке мокрого автомобиля или автомобиля покрытого снегом, льдом или грязью. Даже гараж с отоплением может стать причиной образования коррозии при условии отсутствия надлежащей вентиляции, так как влага не будет испаряться.

*Поддерживайте краску и обшивку в хорошем состоянии*

Царапины и сколы краски необходимо по возможности быстро закрыть краской для ретуширования для предотвращения образования коррозии. Если видно оголенный металл, рекомендуется как можно скорее обратиться в малярно-кузовной цех.

**Птичий помет:** Птичий помет имеет высокую коррозионную активность и может повредить окрашенные поверхности за считанные часы. Удаляйте птичий помет как можно быстрее.

*Не пренебрегайте салоном*

Влага может собираться под напольными ковриками и способствовать образованию коррозии. Время от времени проверяйте сухость под ковриками. Будьте особенно бдительны, если автомобиль используется для перевозки удобрений, чистящих средств и химических веществ.

Данные вещества следует перевозить только в соответствующих контейнерах, а любые утечки необходимо немедленно удалять, а загрязненные поверхности промывать чистой водой и высушивать.

## Уход за салоном

### **Общие меры предосторожности, связанные с салоном**

Избегайте контакта химических веществ, таких как парфюмерные изделия, косметическое масло, солнцезащитный крем, очищающее средство для рук или освежитель воздуха, с деталями салона, так как они могут вызвать повреждения или обесцвечивание. В случае контакта, немедленно сотрите их.

См. инструкции ниже по надлежащему уходу за винилом

### **К СВЕДЕНИЮ**

**Избегайте попадания воды и прочих жидкостей на электрические/электронные компоненты внутри автомобиля, так как это может привести к их повреждениям.**

### **К СВЕДЕНИЮ**

**Для очистки кожаных элементов салона (рулевое колесо, сиденья и т. д.) используйте нейтральные чистящие средства и средства с низким содержанием спирта. Использование чистящих средств или кислотных/щелочных растворов может привести к обесцвечиванию и облезанию кожи.**

### **Очистка обивки и обшивки салона**

#### **Винил (при наличии)**

Для удаления пыли и грязи с винила используйте щетку или пылесос. Для очистки винила необходимо использовать средства для очистки винила.

#### **Ткань (при наличии)**

Для удаления пыли и грязи с ткани используйте щетку или пылесос. Для очистки используйте раствор мягкого мыла, рекомендованный для обивки и ковров.

Свежие пятна необходимо незамедлительно выводить с помощью средства для очистки ткани. Если свежие пятна не вывести немедленно, ткань может остаться испачканной. Также в случае неправильного ухода за тканью могут нарушиться ее огнестойкие свойства.



### **К СВЕДЕНИЮ**

**Используйте только рекомендованные чистящие средства и процедуры, в противном случае может ухудшиться внешний вид и свойства огнестойкости ткани.**

### **Кожа (при наличии)**

- Особенности кожаных сидений
  - Кожа изготавливается из шкуры животных и подвергается специальной обработке для дальнейшего использования. Так как это натуральный продукт, каждая часть обладает собственной толщиной и плотностью.
  - На коже могут появляться морщины, как результат растягивания и стягивания в зависимости от температуры и влажности.
  - Сиденье выполнено из растягиваемой ткани для повышения комфортности.
  - Части, контактирующие с корпусом, изогнуты, а боковые части приподняты, что обеспечивает комфорт и стабильность при движении.
  - В ходе естественного процесса эксплуатации могут появиться морщины. Это не является дефектом изделия.



### **ВНИМАНИЕ**

- **Гарантия не распространяется на морщины или потертости, возникающие естественным образом в ходе эксплуатации.**
- **Ремни с металлическими элементами, застёжки или ключи в задних карманах могут повредить ткань сиденья.**
- **Старайтесь не намочить сиденье. Это может изменить свойства натуральной кожи.**
- **Джинсы или выцветающая одежда могут запачкать поверхность ткани, покрывающей сиденья.**

- Уход за кожаными сиденьями
  - Периодически пылесосьте сиденье, чтобы очистить его от пыли и песка. Это поможет предотвратить потертости или повреждения кожи и сохранить ее качество.
  - Регулярно протирайте кожаную поверхность сидений сухой или мягкой тканью.
  - Использование подходящего защитного средства для кожи может помочь предотвратить истирание покрытия и сохранить свет. Тщательно читайте инструкции и проконсультируйтесь со специалистами, прежде чем использовать покрывающие или защитные средства для кожи.
  - Светлая (бежевая, кремовая бежевая) кожа легко и заметно пачкается. Регулярно чистите сиденья.
  - Избегайте использования влажной ткани. Это может привести к трещинам в поверхности.
- Чистка кожаных сидений
  - Быстро удаляйте все загрязнения. См. нижеприведенные инструкции по удалению каждого вида загрязнений.
  - Косметические продукты (солнцезащитный крем, тональный крем и т. д.)  
Нанесите чистящий крем на ткань и протрите грязное место. Снимите крем влажной тканью и удалите воду сухой тканью.
  - Напитки (кофе, газированные напитки и т. п.)  
Нанесите небольшое количество нейтрального чистящего средства и вытрите загрязнение, не размазывая.
  - Масло  
Немедленно вытрите масло впитывающей тканью и протрите средством для выведения пятен, предназначенном для натуральной кожи.
  - Жевательная резинка  
Придайте резинке твердость при помощи льда и постепенно удалите ее.

### **Очистка ремня безопасности**

Для очистки ремня безопасности используйте раствор мягкого мыла, который подходит для обивки и ковров. Следуйте инструкциям к мылу. Запрещается отбеливать и окрашивать ремни безопасности, так как это может ослабить их прочность.

### **Очистка оконных стекол внутри салона**

Если поверхности стекол внутри салона становятся «мутными» (покрытыми маслянистой, похожей на воск пленкой), промойте их с помощью моющей жидкости для стекла. Следуйте инструкциям на контейнере с моющей жидкостью для стекла.

### **К СВЕДЕНИЮ**

**Не царапайте внутреннюю поверхность заднего окна. Это может привести к повреждению сетки обогревателя ветрового стекла.**

## СИСТЕМА СНИЖЕНИЯ ТОКСИЧНОСТИ ВЫБРОСОВ

На систему снижения токсичности выбросов автомобиля распространяется ограниченная гарантия. См. гарантийную информацию в Паспорте технического обслуживания к данному автомобилю.

Ваш автомобиль оборудован системой снижения токсичности выбросов в целях соответствия нормативам по выбросам в атмосферу.

Всего в наличии есть три системы снижения токсичности выбросов.

- (1) Система снижения токсичности выбросов из картера двигателя
- (2) Система снижения токсичности выбросов из топливного бака
- (3) Система снижения токсичности выхлопных газов

В целях обеспечения надлежащего функционирования системы снижения токсичности выбросов рекомендуется обратиться к официальному дилеру HYUNDAI для выполнения технического обслуживания в соответствии с приведенном в данном руководстве графиком технического обслуживания.



### ВНИМАНИЕ

**При выполнении проверок и испытаний во время технического обслуживания (с электронной системой курсовой устойчивости (ESC))**

- Для предотвращения пропусков зажигания во время проверки динамометра отключите электронную систему курсовой устойчивости (ESC), нажав на переключатель ESC.
- После выполнения проверки динамометра включите систему ESC с помощью повторного нажатия переключатель ESC.

### 1. Система снижения токсичности выбросов из картера двигателя

Клапан принудительной вентиляции картера используется для предотвращения загрязнения воздуха картерными газами. Система подает свежий фильтрованный воздух в картер через шланг подачи воздуха. Внутри картера свежий воздух смешивается с картерными газами, которые затем проходят через клапан PCV в систему впуска воздуха.

### 2. Система снижения токсичности выбросов из топливного бака

Система снижения токсичности выбросов из топливного бака предназначена для предотвращения попадания паров топлива в атмосферу.

### Адсорбер

Пары топлива, образующиеся внутри топливного бака, поглощаются и хранятся в бортовом резервуаре. Когда двигатель работает, пары топлива, хранящиеся в резервуаре, подаются в расширительный бачок через электромагнитный клапан управления продувкой.

### Электромагнитный клапан управления продувкой (PCSV)

Электромагнитный клапан управления продувкой управляется электронным блоком управления двигателем (ECM). Когда температура охлаждающей жидкости двигателя низкая на холостом ходу, PCSV закрывается, и пары топлива не подаются в двигатель. Когда двигатель нагревается во время движения, PCSV открывается и подает пары топлива в двигатель.

### 3. Система снижения токсичности выхлопных газов

Система снижения токсичности выхлопных газов представляет собой высокоэффективную систему, которая управляет выбросом отработавших газов, при этом сохраняя хорошие эксплуатационные характеристики автомобиля.

#### Предупреждения об отработавших газах автомобиля (монооксид углерода)

- Помимо прочих выхлопных газов может присутствовать монооксид углерода. Поэтому если Вы почувствуете запах выхлопных газов внутри автомобиля, немедленно отправьте его на проверку и ремонт. Если вы подозреваете, что выхлопные газы попадают в салон, при необходимости вести автомобиль делайте это только когда все окна открыты. Немедленно проверьте и отремонтируйте автомобиль.

### ОСТОРОЖНО

**Выхлопные газы содержат монооксид углерода (CO). Этот газ не имеет цвета и запаха, но опасен и может привести к летальному исходу при попадании в дыхательные пути. Следуйте приведенным ниже инструкциям, чтобы избежать отравления газами CO.**

- Не допускайте работы двигателя в закрытых помещениях (например, в гараже) дольше, чем необходимо для въезда и выезда их помещений.
- Когда автомобиль остановлен вне закрытого помещения при рабочем двигателе, отрегулируйте систему вентиляции для забора свежего воздуха в автомобиль.
- Запрещается находиться в припаркованном автомобиле со включенным двигателем в течение длительного периода времени.

- Если двигатель не запускается, многократные попытки запустить его могут привести к повреждениям системы снижения токсичности выбросов.

**Предосторожности при эксплуатации каталитического нейтрализатора (при наличии)**

**⚠ ОСТОРОЖНО**

- Система выпуска горячих отработавших газов может привести к воспламенению горючих материалов под автомобилем. Запрещается парковать автомобиль со включенным двигателем над легко воспламеняющимися материалами, такими как сухая трава, бумага, листья и т. д.

- **Выхлопная система и каталитическая система сильно нагреваются во время работы двигателя и остаются горячими сразу после выключения двигателя. Следует соблюдать осторожность, так как в случае контакта с деталями системы выпуска отработавших газов или каталитическим нейтрализатором вероятно получение ожогов.**

Также не следует снимать тепловой экран системы выпуска отработавших газов, перекрывать поток воздуха под днищем или накрывать транспортное средство чехлом для защиты от коррозии. При определенных условиях это может привести к возгоранию.

Ваш автомобиль оборудован каталитическим нейтрализатором. Поэтому необходимо соблюдать следующие меры предосторожности:

- На бензиновых двигателях допускается использовать **ТОЛЬКО НЕЭТИЛИРОВАННОЕ ТОПЛИВО**.
- Не используйте автомобиль, если Вы заметили приступы неисправности двигателя, такие как пропуск зажигания и потеря мощности.
- Не используйте двигатель не по назначению, а также не подвергайте его чрезмерным нагрузкам. Примеры использования двигателя не по назначению включают движение с остановленным двигателем, а также спуск по крутым склонам при включенной передаче и остановленном двигателе.
- Не используйте двигатель на холостом ходу при больших оборотах в течение длительного периода времени (5 минут или более).

- Не модифицируйте и не разбирайте какие-либо части двигателя или системы снижения токсичности выбросов. Все проверки и регулировки следует выполнять только у официального дилера HYUNDAI.
- Избегайте вождения с чрезвычайно низким уровнем топлива. Полная выработка топлива может привести к пропускам зажигания двигателя, а также чрезмерным нагрузкам на каталитический нейтрализатор.

Несоблюдение данных предостережений может привести к повреждениям каталитического нейтрализатора и автомобиля.

Также данные действия могут привести к обнулению гарантии.

### **Сажевый фильтр (DPF)**

Система сажевого фильтра (DPF) удаляет сажу из отработавших газов.

Система DPF автоматически сжигает (или окисляет) накопившуюся сажу в зависимости от условий движения (аналогично одноразовому воздушному фильтру).

Другими словами, накопившаяся сажа удаляется системой управления двигателем путем воздействия высокой температуры отработавших газов при нормальной/высокой скорости движения.

Если транспортное средство длительное время используется только для поездок на короткие расстояния или движется с низкой скоростью, автоматическое удаление накопившейся сажи может не производиться из-за низкой температуры отработавших газов.

В этом случае процесс окисления накопленной сажи не производится и накапливается чрезмерное количество сажи. При этом загорается сигнализатор неисправности (  ) сажевого фильтра (DPF).

Контрольные лампы сажевого фильтра (DPF) перестают гореть, если скорость движения превышает 60 км/ч или если в течение приблизительно 30 мин поддерживается частота вращения двигателя 1 250 – 2 500 об/мин и включена передача выше 2-ой.

Если сигнализатор неисправности сажевого фильтра непрерывно мигает или отображается предупредительное сообщение «Check exhaust system [Проверить выхлопную систему]», рекомендуется обратиться к официальному дилеру HYUNDAI для проверки системы сажевого фильтра (DPF).

Если транспортное средство будет длительное время эксплуатироваться с мигающим сигнализатором неисправности сажевого фильтра, это может стать причиной повреждения системы очистки отработавших газов и снижения топливной экономичности.



## **ВНИМАНИЕ**

**Дизельное топливо  
(если установлен фильтр  
DPF)**

**Для транспортных средств, оснащенных системой DPF, рекомендуется использовать только отвечающее требованиям дизельное топливо.**

**Если будут использоваться другие сорта дизельного топлива с высоким содержанием серы (выше 50 млн–1) или с неутвержденными присадками, это может стать причиной повреждения системы очистки отработавших газов и образования белого дыма.**

### ***Ловушка для обедненного NOx (при наличии)***

Катализатором-накопителем оксидов азота (LNT) производится удаление оксидов азота из отработавших газов. Качество используемого топлива влияет на запах отработавших газов и эффективность удаления оксидов азота. Должно использоваться только отвечающее требованиям дизельное топливо.

## Технические характеристики & Информация для потребителя

Размеры.....	8-2	Этикетка компрессора кондиционера	
Двигатель.....	8-2	воздуха .....	8-13
Мощность ламп освещения .....	8-3	Этикетка хладагента.....	8-13
Шины и колеса .....	8-5	Заявление о соответствии .....	8-13
Индексы грузоподъемности и индексы		Этикетка топлива .....	8-14
скорости шин (для европы) .....	8-6	Бензиновый двигатель.....	8-14
Система кондиционирования воздуха .....	8-7	Дизельный двигатель.....	8-14
Масса транспортного средства и			
объем багажа .....	8-7		
Объем багажника .....	8-7		
Рекомендуемые смазочные материалы и			
информация об объемах .....	8-8		
Рекомендованный коэффициент вязкости			
согласно SAE.....	8-9		
Идентификационный номер транспортного			
средства (VIN).....	8-11		
Сертификационная табличка автомобиля ...	8-11		
Табличка технических характеристик/ значений давления в шинах .....	8-12		
Номер двигателя.....	8-12		



## РАЗМЕРЫ

Элементы		мм (дюймы)
Общая длина		4 980 (196,06)
Габаритная ширина		1 975 (77,75)
Габаритная высота		1 750 (68,89)
Передние шины	245/60 R18	1 708 (67,24)
	245/50 R20	1 708 (67,24)
Задние шины	245/60 R18	1 716 (67,56)
	245/50 R20	1 716 (67,56)
Колесная база		2 900 (114,17)

## ДВИГАТЕЛЬ

Позиция	Бензиновый двигатель 3,5 MPI	Дизельный R 2,2
Рабочий объем куб. см (куб. дюймы)	3 470 (211,75)	2 199 (134,19)
Диаметр x ход поршня мм (дюймы)	92x87 (3,62x3,43)	85,4x96 (3,34x3,77)
Порядок работы цилиндров	1-2-3-4-5-6	1-3-4-2
Кол-во цилиндров	6. V-образный	4. Рядный двигатель

## МОЩНОСТЬ ЛАМП ОСВЕЩЕНИЯ

	Лампа	Тип лампы	Мощность в ваттах
Спереди	Фара (ближний свет) — тип А	HВ3	60
	Фара (дальний свет) — тип А	H7	55
	Фара (ближний свет) — тип В	Светодиодного типа	Светодиодного типа
	Фара (дальний свет) — тип В	Светодиодного типа	Светодиодного типа
	Дневные ходовые огни (DRL) и габаритные огни — тип А	Светодиодного типа	Светодиодного типа
	Дневные ходовые огни (DRL) и габаритные огни — тип В	Светодиодного типа	Светодиодного типа
	Лампа указателя поворота	Светодиодного типа	Светодиодного типа
	Лампа указателя поворота (наружное зеркало заднего вида)	Светодиодного типа	Светодиодного типа
Сзади	Задний комбинированный фонарь (габаритный огонь) — тип А	P21/5W	21/5
	Задний комбинированный фонарь (габаритный огонь и сигнал торможения) — тип А	P21/5W	21/5
	Лампа заднего указателя поворота — тип А	P21W	21
	Задний комбинированный фонарь (сигнал торможения) — тип В	Светодиодного типа	Светодиодного типа
	Задний комбинированный фонарь (габаритный огонь и сигнал торможения) — тип В	Светодиодного типа	Светодиодного типа
	Лампа заднего указателя поворота — тип В	Светодиодного типа	Светодиодного типа
	Фонарь заднего хода	P21W	21
	Задний противотуманный фонарь	Светодиодного типа	Светодиодного типа
	Фонарь дополнительного сигнала торможения	Светодиодного типа	Светодиодного типа
	Фонарь освещения номерного знака	W5W	5

	<b>Лампа</b>	<b>Тип лампы</b>	<b>Мощность в ваттах</b>
Плафон внутреннего освещения	Лампа направленного освещения — тип А	W8W	8
	Лампа направленного освещения — тип В	Светодиодного типа	Светодиодного типа
	Плафон освещения салона — тип А	W8W	8
	Плафон освещения салона — тип В	Светодиодного типа	Светодиодного типа
	Фонарь освещения багажника — тип А	FESTOON	8
	Фонарь освещения багажника — тип В	Светодиодного типа	Светодиодного типа
	Лампа подсветки зеркала в солнцезащитном козырьке — тип А	5W	5
	Лампа подсветки зеркала в солнцезащитном козырьке — тип В	Светодиодного типа	Светодиодного типа
	Фонарь освещения вещевого ящика	FESTOON	5

## ШИНЫ И КОЛЕСА

Позиция	Размер шины	Размер колеса	Давление воздуха в шинах, бар (кПа, фунт на кв. дюйм)				Момент затяжки колесной зажимной гайки кгс·м (фунт-сила·фут, Нм)
			Нормальная нагрузка		Максимальная нагрузка		
			Спереди	Сзади	Спереди	Сзади	
Полноразмерное колесо	245/60 R18	7,5J x 18	2,4 (240, 35)		2,4 (240, 35)		11~13 (79~94, 107~127)
	245/50 R20	7,5J x 20					
Компактное запасное колесо	T155/90 R18	4,0T x 18	4,2 (420, 60)				

### К СВЕДЕНИЮ

- Если вскоре ожидается похолодание, к стандартному давлению воздуха в шинах согласно спецификации разрешается добавить 20 кПа (3 фунта/дюйм). Обычно, снижение давления составляет 7 кПа (1 фунт/дюйм) на каждые 7 °C (12 °F) понижения температуры. Если ожидаются экстремальные изменения температуры, регулярно проверяйте давление в шинах, так как они должны быть накачаны надлежащим образом.
- В основном, давление снижается при движении на большой высоте над уровнем моря. Таким образом, если планируется поездка в высокогорную местность, проверьте давление в шинах заранее. При необходимости накачайте их до нужного уровня (добавление воздуха в зависимости от высоты на уровне моря: +10 кПа/1 км (+2,4 фунта/дюйм/1 миля).
- Недопустимо превышать указанное на боковине установленной шины давление.

### ВНИМАНИЕ

Все устанавливаемые на замену шины автомобиля должны соответствовать по размеру оригинальным. Использование шин другого размера может повредить смежные части или привести к их неустойчивому функционированию.

## ИНДЕКСЫ ГРУЗОПОДЪЕМНОСТИ И ИНДЕКСЫ СКОРОСТИ ШИН (ДЛЯ ЕВРОПЫ)

Позиция	Размер шины	Размер колеса	Грузоподъемность		Максимальная скорость	
			LI *1	кг	SS *2	км/ч
Полноразмерное колесо	245/60 R18	7,5J x 18	105	925	H	210
	245/60 R18	7,5J x 20	102	850	V	240
Компактное запасное колесо	T155/90 R18	4,0T x 18	113	1 150	M	130

\*1 LI : ИНДЕКС НАГРУЗКИ

\*2 SS : ИНДЕКС СКОРОСТИ

## СИСТЕМА КОНДИЦИОНИРОВАНИЯ ВОЗДУХА

Элементы	Масса или объем	Классификация
Хладагент г (унц.)	900 (31,75) ± 25 (0,88)	R-134a
Компрессорное масло г (унц.)	180 (6,35)	PAG

За подробной информацией обратитесь к авторизованному дилеру HYUNDAI.

## МАССА ТРАНСПОРТНОГО СРЕДСТВА И ОБЪЕМ БАГАЖА

Позиция	Бензиновый двигатель 3,5 MPI	Дизельный двигатель 2.2
	4WD	4WD
7-местный [кг (фунты.)]	2 610 (5 754)	2 670 (5 886)
8-местный [кг (фунты.)]	2 645 (5 831)	2 690 (5 930)

### Объем багажника

Позиция	От 2-го ряда до багажного отделения	От 3-го ряда до багажного отделения
VDA (МИН.)	704 л (24,86 куб. фут.)	311 л (10,98 куб. фут.)

## РЕКОМЕНДУЕМЫЕ СМАЗОЧНЫЕ МАТЕРИАЛЫ И ИНФОРМАЦИЯ ОБ ОБЪЕМАХ

В целях достижения оптимальной производительности двигателя и силового агрегата необходимо использовать смазочные материалы соответствующего качества. Помимо увеличения эффективности работы двигателя, правильные смазочные материалы также снижают расход топлива.

Для вашего автомобиля рекомендуется использовать следующие жидкости.

Смазка		Объем	Классификация	
Моторное масло *1 *2 (слив и добавление)  Рекомендация 	Бензиновый двигатель	3,5 MPI	5,7 л (6,02 амер. кварт)	ACEA A5/B5 *4
	Дизельный двигатель	R 2,2 с DPF*3	6,5 л (6,87 амер. кварт)	ACEA C3 или C2
		R 2,2 без DPF*3		ACEA A3/B4
Масло для АКПП	Бензиновый двигатель	3,5 MPI	7,0 л (7,4 амер. кварт)	MICHANG ATF SP-IV, SK ATF SP-IV, NOCA ATF SP-IV, Оригинальная трансмиссионная жидкость HYUNDAI ATF SP-IV
	Дизельный двигатель	R2,2	7,1 л (7,50 амер. кварт)	
Охлаждающая жидкость	Бензиновый двигатель	3,5 MPI	8,9 л (9,4 амер. кварт)	Смесь антифриза и дистиллированной воды (Охлаждающая жидкость на основе этиленгликоля для алюминиевого радиатора)
	Дизельный двигатель	R2,2	8,8 ~ 9,0 л (9,3 ~ 9,5 амер. кварталы)	

\*1 : См. рекомендуемые классы вязкости SAE на странице 8-10.

\*2 : Теперь доступны моторные масла классификации Energy Conserving Oil. В дополнение к прочим преимуществам эти масла позволяют снизить потребление топлива путем снижения количества топлива, необходимого для преодоления трения внутри двигателя. Такие улучшения тяжело измерить при ежедневном вождении, однако в течение года они значительно снижают расходы на топливо.

\*3 : Сажевый фильтр дизельного двигателя

\*4 : Если моторное масло ACEA A5 недоступно в Вашей стране, можно использовать масло SL, ILSAC GF-3, ACEA A3 классификации API.

Смазка		Объем	Классификация
Тормозная жидкость		По мере необходимости	FMVSS116 DOT-3 или DOT-4
Масло заднего дифференциала (4WD)		0,7 л (0,74 амер. кварт)	МАСЛО ДЛЯ ГИПОИДНОЙ ПЕРЕДАЧИ API GL-5, SAE 75W/85 (SK HCT-5 GEAR OIL 75W/85 или ЭКВИВАЛЕНТ)
Масло раздаточной коробки (4WD)	Дизельный двигатель 2.2	0,65 л (0,69 амер. кварт)	
	Бензиновый двигатель 3,5 MPI	0,7 л (0,74 амер. кварт)	
Улучшение		71 л (18,75 амер. кварт)	См. «Требования к качеству топлива» в предисловии.
Расход моторного масла	Нормальные условия вождения	МАКС. 1 л/1500 км	-
	Сложные условия вождения	МАКС. 1 л/1000 км	-

## Рекомендованный коэффициент вязкости согласно SAE



### ВНИМАНИЕ

**Обязательно очистите область вокруг пробки заливной горловины и сливной пробки и указателя уровня масла перед проверкой или сливом смазочного материала. Это особенно важно, когда автомобиль эксплуатируется в пыльных и песчаных условиях или когда автомобиль движется по дороге без покрытия. Очистка щупа и области вокруг щупа нужна для того чтобы предотвратить попадание загрязнения в двигатель и прочие механизмы, которым это может повредить.**

Вязкость моторного масла влияет на расход топлива и работу автомобиля в холодных условиях (запуск двигателя и текучесть моторного масла). Моторные масла с низкой вязкостью снижают расход топлива и улучшают работу двигателя в условиях низкой температуры окружающей среды, однако моторные масла с большей вязкостью необходимы для достаточного смазывания двигателя в горячую погоду. Использование любого моторного масла, вязкость которого отличается от рекомендованной, может привести к повреждениям двигателя.



При выборе моторного масла учтите диапазон температур, в котором будет производиться эксплуатация автомобиля до следующей замены масла. Выбирайте вязкость моторного масла в соответствии с таблицей ниже.

Температурные диапазоны классов вязкости SAE										
Температура	°C	-30	-20	-10	0	10	20	30	40	50
	(°F)	-10	0	20	40	60	80	100	120	
Масло для бензиновых двигателей *1	20W-50									
	15W-40									
	10W-30									
	5W-30, 5W-40									
Моторное масло для дизельного двигателя	15W-40									
	10W-30/40									
	5W-30/40									
	0W-30/40									

\*1 : Для улучшения экономии топлива рекомендуется использовать моторное масло класса вязкости SAE 5W-30 (ACEA A5). Однако если такое моторное масло в конкретной стране недоступно, выберите соответствующее моторное масло, исходя из данных вязкости масла, представленных в таблице.

## ИДЕНТИФИКАЦИОННЫЙ НОМЕР ТРАНСПОРТНОГО СРЕДСТВА (VIN)



Идентификационный номер транспортного средства (VIN) — это номер, который используется при регистрации автомобиля, а также во всех юридических вопросах, касающихся его собственности и т. п.

Данный номер выбит на раме в моторном отсеке и задней части двигателя.



Кроме того, номер VIN может быть указан на табличке в верхней левой части приборной панели. Номер на табличке легко просматривается снаружи автомобиля через лобовое стекло.

## СЕРТИФИКАЦИОННАЯ ТАБЛИЧКА АВТОМОБИЛЯ



Сертификационная табличка автомобиля на центральной стойке со стороны водителя (или переднего пассажира) содержит идентификационный номер транспортного средства (VIN).

## ТАБЛИЧКА ТЕХНИЧЕСКИХ ХАРАКТЕРИСТИК/ ЗНАЧЕНИЙ ДАВЛЕНИЯ В ШИНАХ

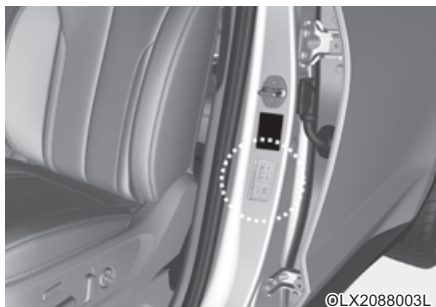

Установленные на ваш автомобиль шины выбраны для обеспечения максимальной эффективности во время движения.

Табличка, расположенная на центральной стойке со стороны водителя, содержит рекомендации относительно давления для вашего автомобиля.

## НОМЕР ДВИГАТЕЛЯ

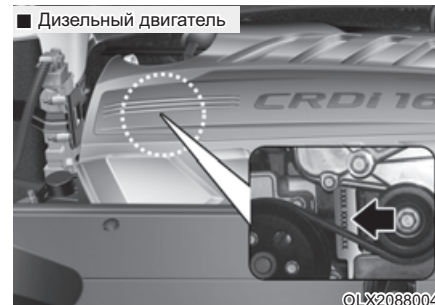
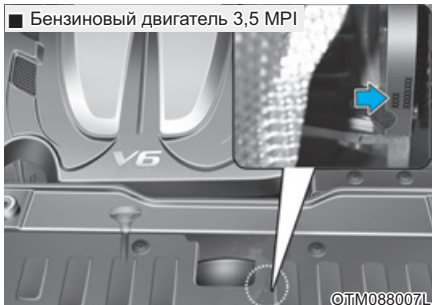
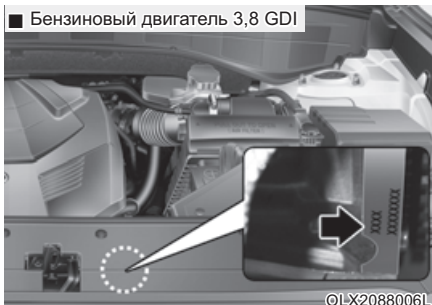

Номер двигателя выбит на двигателе, как показано на изображении.

## ЭТИКЕТКА КОМПРЕССОРА КОНДИЦИОНЕРА ВОЗДУХА



На этикетке компрессора указан тип установленного на транспортном средстве компрессора, включая модель, каталожный номер поставщика, серийный номер изделия, хладагент и рефрижераторное масло.

## ЭТИКЕТКА ХЛАДАГЕНТА (ПРИ НАЛИЧИИ)

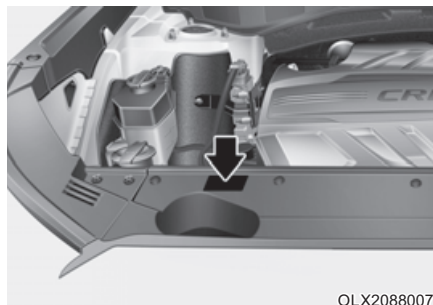

На наклейке хладагента приведена информация о типа и количестве хладагента.

## ЗАЯВЛЕНИЕ О СООТВЕТСТВИИ (ПРИ НАЛИЧИИ)



Составляющие автомобиля, излучающие радиоволны, соответствуют нормативам и другим соответствующим положениям Директивы 1995/5/ЕС.

Дополнительная информация, включая заявление о соответствии от производителя, доступна на веб-сайте марки Hyundai под адресу;

<http://service.hyundai-motor.com>

## ЭТИКЕТКА ТОПЛИВА (ПРИ НАЛИЧИИ)

### Бензиновый двигатель

Наклейка на крышке люка топливного бака с указанием типа топлива.



A. Рейтинг октана неэтилированного бензина

- 1) RON/ROZ: Октановое число бензина по исследовательскому методу
- 2) (R+M)/2, AKI: Противодетонационный индекс

B. Идентификаторы для бензинового топлива

\* Данный значок обозначает, что использование топлива допустимо. Не используйте какое-либо другое топливо.

C. Более подробная информация приводится в разделе «Требования к топливу» в введении.

### Дизельный двигатель

Наклейка на крышке люка топливного бака с указанием типа топлива.

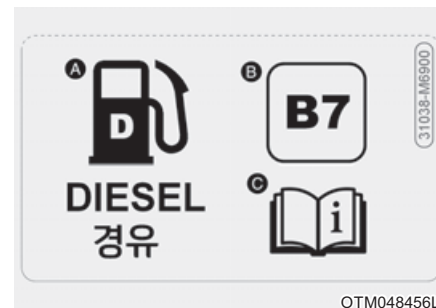

A. Топливо: Дизельный двигатель

B. Идентификаторы FAME, содержащихся в дизельном топливе

\* Данный значок обозначает, что использование топлива допустимо. Не используйте какое-либо другое топливо.

C. Более подробная информация приводится в разделе «Требования к топливу» в введении.

**\* Данное приложение предназначено для объяснения пользователю основных терминов автомобилей модели HYUNDAI. Некоторые термины могут быть не применимы к вашему автомобилю.**

## ПРИЛОЖЕНИЕ

### Требования к топливу

- DPF : Сажевый фильтр дизельного двигателя

### Сиденье

- ACTIVE : Активный подголовник
- HIGH : Выс.
- MIDDLE : Средн.
- LOW : Низк.
- OFF : Выкл.

### Ремень безопасности

- На всех ремнях безопасности расположена этикетка ремня безопасности. Данная этикетка указывает на то, что автомобиль отвечает требованиям директивы по безопасности ремней безопасности, разработанной Европейской экономической комиссией ООН. На ней указаны номер норматива, номер корректировки норматива, номер подтверждения, имя производителя, дата изготовления, номер части, номер модели и т. д.
- На ремне безопасности заднего центрального сиденья показано, как правильно закреплять ремень безопасности.

### Детское удерживающее устройство

- ISOFIX : Организация международных стандартов FIX
- TOP TETHER : Верхнее привязное крепление

### Подушка безопасности

- AIRBAG : Подушка безопасности
- SRS AIRBAG : Подушка безопасности пассивной системы безопасности
- PASSENGER : Пассажир
- ON : Вкл.
- OFF : Выкл.

### **Система бесключевого доступа**

- HOLD : Нажмите и удерживайте кнопку в течение 1 секунды.

### **Электронный ключ**

- HOLD : Нажмите и удерживайте кнопку в течение 1 секунды.

### **Противоугонная сигнализация**

- WARNING : Предупреждение
- SECURITY SYSTEM : Система безопасности

### **Система иммобилайзера**

- ECU : Блок управления двигателем

### **Замки дверей**

- LOCK: Блокировка

### **Багажник**

- OPEN : Разомкнуто

### **Крышка багажника**

- OPEN : Открыта

### **Топливо**

- DIESEL : Дизель
- WARNING : Предупреждение

### **Стекла**

- AUTO : Автоматические
- AUTO DOWN : Автоматическое опускание

### **Рулевое колесо**

- EPS : Усилитель руля с электронным управлением

### **Зеркала**

- MIRROR : Зеркало

### **Приборная панель**

- RPM : Обороты в минуту
- H : Горяч.
- C : Холодн.
- F : Полн.
- E : Пусто
- LCD : Жидкокристаллический дисплей
- TFT : Тонкопленочный транзистор
- A/V : Аудио или видео
- TBT : Навигация с указанием поворотов



### **Камера заднего вида**

- Warning! Check surroundings for safety :

Предупреждение! Проверьте безопасность окружения

### **Особенности интерьера**

- CUP : Чашка
- ASH TRAY : Пепельница
- BOTTLE ONLY : Только бутылка
- USB : У н и в е р с а л ь н а я последовательная шина
- AUX : В с п о м о г а т е л ь н о е устройство
- iPod® : Является торговой маркой корпорации Apple Inc.

### **Положение ключа**

- LOCK : Блокировка
- ACC : Д о п о л н и т е л ь н о е оборудование
- ON : Вкл.
- START : Пуск

### **Рейка крыши**

- FRT : Перед

## Аудиосистема

Наименование		Описание
FM1		FM1
FM2		FM2
FMA		FM радио (автосохранение)
AM		AM
AMA		AM радио (Автосохранение)
P1~P6		Предустановка кнопок 1~6
ST		Сtereo
SCAN		СКАНИРОВАНИЕ
Auto Store		Автоматическое сохранение
AST		Автоматическое сохранение
P. SCAN		Искать станции
PTY		Тип программы вещания
PTY Search		Поиск по типу передачи
PT Search		Поиск по типу передачи
No Station		Станция отсутствует
ST		Сtereo
AF (Alternative Frequency)		Альтернативная частота
TA		Функция информирования о плотности дорожного движения
LO		Местные
REG		Регион
SCAN		СКАНИРОВАНИЕ

Наименование		Описание
DISC RPT		Повторное воспроизведение диска
RPT		Повтор
FLD. RPT		Повторное воспроизведение всех треков в папке
ALL RDM		Воспроизведение (всех) композиций в произвольном порядке
FLD.RDM		Произвольное воспроизведение всех треков в папке
AUX		Дополнительно
RSE		Развлекательная система заднего сиденья
Loading iPod®		Загрузка iPod®
RDM		Воспроизведение (всех) композиций в произвольном порядке
ALB.RDM		Воспроизведение треков альбома в произвольном порядке
ALB.RDM RPT		Воспроизведение треков альбома в произвольном порядке + повтор
RDM RPT		Повтор в произвольном порядке

## Приложение I

Наименование	Описание
None	ОТСУТСТВУЮТ
News	НОВОСТИ
Affairs	СОБЫТИЯ
Info	ИНФОРМАЦИЯ
Sport	СПОРТ
Educate	ОБРАЗОВАНИЕ
Drama	ДРАМА
Culture	КУЛЬТУРА
Science	НАУКА
Varied	РАЗНОЕ
Pop M	Поп-музыка
Rock M	Рок-музыка
Easy M	Легкая музыка
Light M	Легкая классика
Classics	Серьезная классика
Other M	Другая музыка
Weather	ПОГОДА
Finance	ФИНАНСЫ
Children	Программы для детей
Social	Общественные события
Religion	РЕЛИГИЯ
Phone-In	ВХОД ДЛЯ ТЕЛЕФОНА
Travel	ДВИЖЕНИЕ

Наименование	Описание
Leisure	ОТДЫХ
Jazz	Джаз
Country	Музыка кантри
Nation M	Этническая музыка
Oldies	Старая музыка
Folk M	Народная музыка
Document	Документальные передачи
PTY None	Тип программы вещания ОТСУТСТВУЕТ
RDS Search	Повтор в произвольном порядке
TMC	Канал дорожных сообщений
CD	КОМПАКТ-ДИСК
Reading Error	Ошибка чтения
Deck Init	Инициализация проигрывателя компакт- дисков
Disc Checking	Проверка диска
Wait	Ожидание
No Disc	Диск отсутствует
Disc Full	Диск заполнен
Reading CD	Чтение компакт-диска
Loading CD	Загрузка компакт-диска
Changing CD	Замена компакт-диска
Insert CD	Вставить компакт-диск

Наименование	Описание
Ejecting CD	Извлечение компакт-диска
Audio Track 00	Аудио-трек 00
Audio CD	Звуковой компакт-диск
Track	Трек
Disc Title	Название диска
Disc Artist	Исполнитель диска
Track Title	Название трека
Track Artist	Исполнитель трека
Total Track	Всего треков
No Disc Title	Название диска отсутствует
No Disc Artist	Исполнитель диска отсутствует
No Track Artist	Исполнитель трека отсутствует
File Name	Название файла
Title	Название
Artist	Исполнитель
Album	Альбом
Folder	Папка
Total File	Всего файлов
No Title	Название отсутствует
No Artist Name	Имя исполнителя отсутствует
No Album Name	Название исполнителя отсутствует

Наименование	Описание
Root	Корень папки
Connected	Подключено
No Media	Носитель информации отсутствует
Reading USB	Чтение USB-устройства
Empty USB	Пустое USB-устройство
File Name	Название файла
Title	Название
Folder	Папка
Total File	Всего файлов
No Title	Название отсутствует
No Artist Name	Имя исполнителя отсутствует
No Album Name	Название исполнителя отсутствует
Root	Корень папки
Reading iPod®	Чтение iPod®
Not Support	Не поддерживается
Empty iPod	Пустой iPod®
Reading Error	Ошибка чтения
Title	Название
All	Все
Albums	Альбомы
Artists	Исполнители

Наименование		Описание
Playlists		Списки воспроизведения
Songs		Композиции
Genres		Жанры
Composers		Композиторы
Root		Корень
Rear Seat Entertainment Not Ready		Развлекательная система заднего сиденья не готова
Battery Discharge Warning		Предупреждение о разрядке батареи
Battery Discharge Start the Engine		Батарея разряжена, запустить двигатель
Start the Engine		Запустить двигатель
Scroll		Прокрутка текста
SDVC		Регулировка громкости в зависимости от скорости / Регулировка гр. в зависимости от скорости
Sound		Звуковой эффект
P.Bass		Усиление низких частот
Low		Низкие
Mid		Средние
High		Высокие

Наименование		Описание
V-EQ		Настраиваемый эквалайзер
Normal		Нормально
Dynamic		Динамически
Surround		Объемный звук
Phone		Настройки телефона
Pair		Сопряжение с телефоном
Select		Выбор и подключение телефона
Delete		Удалить телефон
Priority (change Priority)		Изменить приоритет
Music		Потоковая передача звука по Bluetooth
BT Off		Выключить Bluetooth
BT Setup		Настройка Bluetooth
BT Vol.		Громкость Bluetooth
Bluetooth Vol. MAX		Максимальная громкость Bluetooth
Bluetooth Vol. MIN		Минимальная громкость Bluetooth
Clock		Настройка часов
12/24 Hr.		Формат времени (12/24 ч)
Time		Установка времени
Use Tuning Knob		Используйте ручку настройки

Наименование		Описание
Automatic RDS Time		Время автоматической системы передачи данных по каналу радиотрансляции
Manual Setting		Ручная настройка
Display		Настройка дисплея
Temp.		Настройка отображения температуры
Radio		Настройка радио
SAT		Спутниковое радио SIRIUS
Cat./Ch.		КАТЕГОРИЯ/КАНАЛ
Artist/Title		Исполнитель/Название
Language		Выбор языка
RDS		RDS (система передачи данных по каналу радиотрансляции)
Radio Data System News		Новости системы передачи данных по каналу радиотрансляции
AF		Альтернативная частота
TA Vol.		Громкость дорожных оповещений/ Гр. дорожных оповещений
		Громкость дор. оп.
TA Volume		Громкость дорожных оповещений/ Гр. дорожных оповещений"
		Громкость дор. оп.

Наименование		Описание
Region		Регион
On / Off		On/Off (вкл/выкл)
Auto		Автоматич.
Return		Возврат
Main		Основные настройки
Media		Информация проигрывания MP3
German		Немецкий
English(UK)		Английский (UK)
French		Французский
Italian		Итальянский
Spanish		Испанский
Dutch		Нидерландский
Swedish		Шведский
Danish		Датский
Russian		Русский
Portuguese		Португальский
Sound		Настройка аудио
Bass		Низкие частоты
Middle		Средние
Treble		Высокие частоты
Fader		Микшер
Balance		Баланс

Наименование		Описание
Incoming Call		Входящий вызов
Private Mode		Режим скрытой связи
Call Ended		Вызов завершен
System Not Ready Please Wait a Moment		Система не готова, Пожалуйста, подождите
Searching - - - Passkey 0000		Поиск- - - Ключ доступа 0000
Pairing Over		Сопряжение окончено
Connecting		Соединение
Phone slot is full		Телефонный разъем занят
CONN		СОЕДИНЕНИЕ
Connection Complete		Соединение завершено
Connection Failed		Сбой соединения
Pairing Failed		Сбой сопряжения
Priority		Приоритет
DEL PHONE		УДАЛ. ТЕЛЕФОН
BT ON		ВКЛ BT
BT OFF		ВЫКЛ BT
Deleted		Удалено
Listening		Прослушивание
Back		Назад

Наименование		Описание
Vehicle is moving Not available		Не доступно - автомобиль в движении
Call Ended		Вызов завершен
Active Call		Активный вызов
Phone Number		Номер телефона
Redial		Повтор
Pairing Complete		Сопряжение завершено
Select Phone		Выбрать телефон
Connection Complete		Соединение завершено
Connection Failed		Сбой соединения
Connecting		Соединение
Delete Phone		Удалить телефон
Deleted		Удалено
Transfer Complete		Передача завершена
Pairing Over		Сопряжение завершено
Pair Phone		Сопряжение с телефоном
Searching - - - Passkey 0000		Поиск - - - Ключ доступа 0000
Priority		Приоритет
Phone Priority		Приоритет телефона

Наименование		Описание
Phonebook		Телефонная книга
Bluetooth System ON		Система Bluetooth вкл
Bluetooth System OFF		Система Bluetooth выкл
Downloading Phonebook		Загрузка списка контактов
Please say a command		Пожалуйста, произнесите команду
No Phone paired Please pair a phone		Телефон не сопряжен, подключите телефон
Help		Справка
Call Transferred		Переадресация вызова
Please Wait		Пожалуйста, подождите
MP3 Play		MP3 Pla
Mic Mute Off		Выкл блок. микрофона
Mic Mute On		Вкл блок. микрофона
Mute (AUDIO MUTE)		Выкл. звук (ВЫКЛ. АУДИО)
Volume		Громкость
Min		Минимум
Max		Максимум

Наименование		Описание
Incoming Volume		Входящая громкость
Max		Максимум
R		ВПРАВО
L		ВЛЕВО
F		ПЕРЕДНИЙ
R		ЗАДНИЙ
SETUP		НАСТРОЙКА
Text Scroll		Прокрутка текста
On		Вкл
Off		Выкл.
MP3 Play Info.		Информация проигрывания MP3
Power Bass		Усиление низких частот
UK ENGLISH		АНГЛИЙСКИЙ (УК)
POLISH		ПОЛЬСКИЙ
"Call" Say "By number" or "By name"		Для набора номера произнести "По номеру" по "По имени"



### **Выключатель зажигания**

- PUSH : Надавить
- LOCK : Блокировка
- ACC : Д о п о л н и т е л ь н о е  
оборудование
- ON : Вкл.
- START : Пуск

### **Автоматическая коробка передач**

- SHIFT LOCK RELEASE :  
С н я т и е б л о к и р о в к и  
переключения
- S/Lock : Б л о к и р о в к а  
переключения передач

### **Стояночный тормоз (педаль)**

- PUSH ON ↔ OFF :  
Чтобы задействовать стояночный  
тормоз, нажмите педаль  
стояночного тормоза до конца.  
Чтобы снять стояночный тормоз,  
повторно нажмите на педаль,  
затем педаль автоматически  
вернется в полностью  
отпущенное положение.

### **Стояночный тормоз (электрический стояночный тормоз (EPB))**

- PULL : Тянуть

### **Авт. пневматическая подвеска**

- AIR SUSPENSION :  
Авт. пневматическая подвеска

### **Система круиз-контроля**

- /CRUISE : Включает или  
выключает систему  
круиз-контроля
- ON, OFF : Включает или  
выключает систему  
круиз-контроля
- O/CANCEL : Отменяет работу  
системы круиз-  
контроля
- RES+/RES ACCEL :  
Восстанавливает или увеличивает  
скорость круиз-контроля
- SET-/COAST SET :  
Устанавливает или уменьшает  
скорость круиз-контроля
- SCC (Smart cruise control) :  
Интеллектуальный круиз-контроль

### Система регулировки скорости

-  : Включает или выключает систему контроля ограничения скорости.
- ON, OFF : Включает или выключает систему контроля ограничения скорости.
- O/CANCEL : Отменяет установленное ограничение скорости
- RES+ : Восстанавливает или увеличивает ограничение скорости, контролируемое системой
- SET- : Устанавливает или уменьшает ограничение скорости, контролируемое системой

### Усовершенствованная система безопасного управления автомобилем (AVSM)

- AVSM : Усовершенствованная система безопасного управления автомобилем

### Запасная шина

- OPEN : Открыть
- CLOSE : Закрыть
- SPARE TIRE : Запасная шина

### Двигатель

- DOHC 16V : Два верхних распределительных вала 16 клапанов
- GDI : Система прямого впрыска топлива
- T-GDI : Система прямого турбо-впрыска топлива
- CRDI 16V : Система "Топливная рампа" с прямым впрыском 16 клапанов
- CRDI : Система "Топливная рампа" с прямым впрыском
- CRDI 24V : Система "Топливная рампа" с прямым впрыском 24 клапана
- V6 : Шестицилиндровый V-образный двигатель
- V8 : V-образный двигатель с 8 цилиндрами
- 2,5 TCI : Интеркулер с турбонагнетателем 2,5л
- HOT : Горячо! Не прикасайтесь

### Моторное масло

-  : Моторное масло
- ENG OIL : Моторное масло
- OPEN : Разомкнуто
- F : Полн.
- L : Низк.

### Охлаждающая жидкость

- COOLANT : О х л а ж д а ю щ а я жидкость
- ENGINE COOLANT : Жидкость системы охлаждения двигателя
- F : Полн.
- L : Низк.
- OPEN : Разомкнуто
- CLOSE : Закрыто
-  : Расширительный бачок

### Тормозная жидкость/жидкость сцепления

- MAX : Максимум
- MIN : Минимально

### Бачок гидроусилителя

- OPEN : Разомкнуто
- CLOSE : Закрыто
- COLD : Холодн.
- HOT : Горячо
- MAX : Максимум
- MIN : Минимально
- POWER STEERING FLUID : Рабочая жидкость усилителя рулевого управления
- USE ONLY APPROVED POWER STEERING FLUID FILL TO PROPER LEVEL : Используйте только утвержденную жидкость гидроусилителя руля для заполнения до надлежащего уровня



### Жидкость для АКПП

- C : Холодн.
- HOT : Горячо

### Жидкость для стеклоомывателя

- WASHER ONLY : Только стеклоомыватель

### Аккумуляторная батарея

-  : Неправильно утилизированная батарея может оказывать вредное влияние на окружающую среду и здоровье человека. Утилизируйте батарею согласно местным законам и нормам.
-  : В батарее содержится свинец. Не выбрасывайте ее после использования. Рекомендуем вернуть АКБ авторизованному дилеру HYUNDAI.

### **Предохранители**

- OBD : Бортовая система диагностики
- FUSE : Предохранитель

### **Огни**

- OPEN : Открыть
- CLOSE : Закрыть
- LOCK : Блокировка
- HLLD : Корректор угла наклона фар
- U : Вверх
- D: Вниз

### **и т.д.**

- MAX Kgf : Не перегружайте Kgf
- Текст на лампе, бампере, колесном кожухе и брызговике указывает материал, из которого изготовлены части и необходим при обслуживании автомобиля.
- Этикетка хладагента находится под капотом двигателя на автомобилях i30, или на верхней крышке радиатора на автомобилях SANTA FE. Данная этикетка содержит сведения о классификации и количестве хладагента, а также классификации компрессорного масла.

# Предметный указатель

## А

Аварийный комплект.....	6-36
Аптечка.....	6-36
Знак аварийной остановки .....	6-36
Шинный манометр .....	6-36
Автоматическая коробка передач.....	5-20
Парковка.....	5-27
Приемы безопасного вождения .....	5-29
Работа акпп .....	5-20
Сообщение на жк-дисплее .....	5-27
Акб.....	7-55
Для продления срока службы аккумуляторной батареи .....	7-56
Подзарядка аккумуляторной батареи.....	7-58
Сброс .....	7-59
Этикетка с указанием емкости аккумуляторной батареи .....	7-57

## Б

Бензиновый двигатель.....	8-14
Буксировка.....	6-31
Аварийная буксировка.....	6-34
Служба перемещения транспортных средств .....	6-31
Съемный буксирный крюк .....	6-33
Буксировка прицепа.....	5-214

## В

В случае непредвиденной ситуации во время движения .....	6-3
Если двигатель остановился во время движения ..	6-3
Если двигатель остановился на перекрестке .....	6-3
Если спустилась шина во время движения .....	6-3
Важные меры предосторожности .....	2-3
Всегда должна использоваться детская удерживающая система .....	2-3
Контроль скорости транспортного средства .....	2-4
Необходимо всегда пристегивать ремень безопасности .....	2-3
Необходимо поддерживать безопасное состояние транспортного средства .....	2-4
Отвлечение внимания водителя .....	2-4
Связанные с подушкой безопасности опасности ..	2-3
Вещевой ящик.....	3-227
Багажный лоток.....	3-228
Отделение в центральной консоли.....	3-227
Перчаточный ящик.....	3-228
Вождение в зимних условиях.....	5-208
Вождение по снегу и льду.....	5-208
Меры предосторожности в зимний период.....	5-211
Воздушный фильтр.....	7-47
Воздушный фильтр системы климат-контроля .....	7-49
Замена фильтра.....	7-49
Проверка фильтра.....	7-49

Вспомогательная система предотвращения столкновения в «мертвой» зоне (BCA) .....	5-108
Настройки системы .....	5-111
Неисправность и ограничения системы .....	5-118
Работа системы .....	5-114

## Д

Двигатель .....	8-2
Детская удерживающая система (CRS) .....	2-49
Выбор детской удерживающей системы (CRS) ..	2-51
Наша рекомендация: Дети всегда должны находиться на задних сиденьях .....	2-49
Установка детской удерживающей системы (CRS) ..	2-53
Дизельный двигатель .....	8-14
Дисплей проекции информации на ветровое стекло (HUD) .....	3-138
Дополнительные функции системы	
климат-контроля .....	3-225
Автоматическое управление комфортом (для сиденья водителя) .....	3-226
Переключение режимов подачи воздуха при открытии люка в крыше .....	3-225
Свежий воздух .....	3-225
Доступ к транспортному средству .....	3-4
Дистанционный ключ .....	3-4
Система иммобилайзера .....	3-14
Электронный ключ .....	3-8

## Е

Если двигатель перегревается .....	6-10
Если не удастся запустить двигатель .....	6-4
Если двигатель не проворачивается или проворачивается медленно .....	6-4
Если двигатель проворачивается нормально, но не запускается .....	6-4
Если спущена шина (с запасным колесом) .....	6-19
Декларация о соответствии домкрата нормам ес ..	6-30
Домкрат и инструменты .....	6-19
Замена колеса .....	6-22
Извлечение и хранение запасной шины .....	6-20
Наклейка на домкрат .....	6-29

## Ж

Жидкость омывателя стекла .....	7-46
Проверка уровня жидкости в бачке омывателя ..	7-46
Жк дисплей .....	3-118
Режимы ЖК дисплея .....	3-119
Управление ЖК-дисплеем .....	3-118

### З

Замки дверей .....	3-16
Блокировка для защиты детей с электроприводом	3-21
Управление замками дверей изнутри транспортного средства .....	3-18
Управление замками дверей снаружи транспортного средства .....	3-16
Устройство блокировки замков задних дверей, предотвращающее их открывание детьми .....	3-20
Функция автоматического блокирования и разблокирования дверей .....	3-20
Замок зажигания .....	5-7
Замок зажигания с ключом.....	5-7
Кнопка запуска и остановки двигателя.....	5-13
Запуск двигателя от внешнего источника .....	6-5
Заявление о соответствии .....	8-13
Радиочастотные компоненты (задний угловой радар) соответствуют:.....	5-217
Зеркала .....	3-43
Внутреннее зеркало заднего вида.....	3-43
Кнопка складывания наружного зеркала заднего вида .....	3-45
Функция помощи при парковке задним ходом ....	3-48

### И

Идентификационный номер транспортного средства (VIN) .....	8-11
Индексы грузоподъемности и индексы скорости шин (для европы).....	8-6
Интегрированная система управления режимом вождения (4WD) .....	5-69
Настройки вспомогательной функции предотвращения лобового столкновения (FCA).....	5-77
Неисправности и ограничения вспомогательной функции предотвращения лобового столкновения .....	5-84
Работа системы предотвращения лобового столкновения .....	5-80
Интеллектуальный круиз-контроль (SCC).....	5-180
Интерфейс и управление .....	5-186
Настройки системы.....	5-181
Неисправность и ограничения системы .....	5-193
Работа системы.....	5-185

### К

Комбинация приборов.....	3-82
Датчики и измерительные приборы.....	3-84
Индикатор скоростного диапазона.....	3-89
Контрольная лампа и индикатор.....	3-91
Сообщения на ЖК-дисплее.....	3-108
Управление комбинацией приборов .....	3-84



Комплекс работ по периодическому техническому обслуживанию .....	7-10
Стандартный график технического обслуживания (бензиновый двигатель, для европы) .....	7-11
Стандартный график технического обслуживания (бензиновый двигатель, кроме европы) .....	7-16
Стандартный график технического обслуживания (дизельный двигатель, для европы) .....	7-24
Стандартный график технического обслуживания (дизельный двигатель, кроме европы) .....	7-28
Техническое обслуживание при тяжелых условиях эксплуатации и малом пробеге (бензиновый двигатель, для европы) .....	7-14
Техническое обслуживание при тяжелых условиях эксплуатации и малом пробеге (бензиновый двигатель, кроме европы) .....	7-21
Техническое обслуживание при тяжелых условиях эксплуатации и малом пробеге (дизельный двигатель, для европы) .....	7-26
Техническое обслуживание при тяжелых условиях эксплуатации и малом пробеге (дизельный двигатель, кроме европы) .....	7-31
Крузиз-контроль .....	5-175
Работа системы .....	5-175

## Л

Лампы освещения .....	7-94
Замена верхнего стоп-сигнала .....	7-100
Замена лампы бокового повторителя указателей поворота .....	7-98
Замена лампы заднего комбинированного фонаря .....	7-98
Замена лампы освещения номерного знака .....	7-100
Замена лампы плафона внутреннего освещения .....	7-100
Замена фары, габаритных огней, лампы указателя поворота и дневных ходовых огней .....	7-95
Люк в крыше .....	3-55
Возврат системы верхнего люка в исходное положение .....	3-60
Двойной широкий люк в крыше .....	3-55
Люк в крыше .....	3-55
Наклон люка в крыше .....	3-58
Открытие и закрытие люка в крыше .....	3-58
Предупреждение об открытом верхнем люке .....	3-62
Скольжение люка в крыше .....	3-58
Солнцезащитная шторка .....	3-57

## М

Маршрутный компьютер .....	3-134
Режимы маршрутного компьютера .....	3-134
Масса автомобиля.....	5-215
Перегрузка.....	5-216
Масса транспортного средства и объем багажа .....	8-7
Объем багажника.....	8-7
Монитор заднего вида (RVM) .....	3-161
Настройки монитора заднего вида .....	3-161
Ограничения и неисправности монитора заднего вида.....	3-164
Работа монитора заднего вида .....	3-162
Моторное масло .....	7-37
Замена охлаждающей жидкости двигателя .....	7-43
Проверка моторного масла и фильтра .....	7-40
Проверка уровня моторного масла (бензиновый двигатель).....	7-37
Проверка уровня моторного масла (дизельный двигатель).....	7-38
Проверка уровня охлаждающей жидкости двигателя.....	7-41
Моторный отсек.....	1-8, 7-4
Мощность ламп освещения .....	8-3

Мультимедийная система.....	4-2
USB-порт .....	4-2
Антенна .....	4-2
Гарнитура Bluetooth® Wireless Technology .....	4-5
Принцип работы аудиосистемы автомобиля .....	4-5
Система аудио, видео и навигации.....	4-5
Управление аудиосистемой на рулевом колесе .....	4-3

## Н

Наружные функции .....	3-63, 3-246
Автоматическое открытие багажника .....	3-74
Багажник на крыше.....	3-246
Капот.....	3-63
Крышка багажника.....	3-64
Крышка багажника с электроприводом .....	3-67
Крышка люка топливозаливной горловины .....	3-78
Номер двигателя .....	8-12

## О

Обзор внешней стороны (I) .....	1-2
Обзор внешней стороны (II).....	1-3
Обзор панели приборов .....	1-6
Обзор салона .....	1-4
Обогреватель .....	3-188
Обогреватель заднего стекла.....	3-188

Окна.....	3-49
Функция дистанционного закрывания стекол .....	3-54
Освещение .....	3-141
Внутреннее освещение .....	3-148
Наружные световые приборы .....	3-141
Система приветствия .....	3-146
Особенности салона .....	3-229
Блок инвертора переменного тока.....	3-235
Боковая шторка.....	3-244
Время .....	3-240
Держатель для напитков .....	3-230
Зарядное USB-устройство .....	3-237
Крючок для одежды .....	3-241
Пепельница .....	3-229
Прикуриватель .....	3-229
Розетка питания.....	3-233
Сетка багажника (держатель).....	3-242
Система беспроводной зарядки смартфонов.....	3-238
Солнцезащитный козырек .....	3-232
Фиксатор(ы) для напольных ковров .....	3-241
Экран багажного отделения .....	3-243
Особые условия вождения.....	5-203
Вождение в ночное время .....	5-204
Вождение под дождем .....	5-205
Выполнение плавных поворотов .....	5-204
Движение по автомагистралям .....	5-206
Опасные условия вождения .....	5-203

Раскачивание транспортного средства .....	5-203
Снижение риска опрокидывания.....	5-206
Управление автомобилем в затопленных местах.....	5-206

## П

Перед поездкой .....	5-5
Перед запуском двигателя .....	5-5
Перед поездкой .....	5-5
Плавкие предохранители .....	7-71
Замена панели плавких предохранителей моторного отсека.....	7-73
Замена предохранителя панели приборов .....	7-72
Описание панели плавких предохранителей и реле.....	7-75
Подушка безопасности — дополнительная система безопасности .....	2-63
Дополнительные меры предосторожности .....	2-84
Почему подушка безопасности не раскрылась при столкновении? .....	2-77
Принцип работы системы подушек безопасности .....	2-70
Расположение подушек безопасности .....	2-65
Уход за пассивной системой безопасности .....	2-83
Что происходит после раскрытия подушек безопасности .....	2-75
Этикетки, предупреждающие о наличии подушек безопасности .....	2-85

Позиции периодического технического обслуживания.....	7-33
Болты крепления подвески.....	7-36
Вакуумные шланги вентиляции картера.....	7-34
Воздушный фильтр .....	7-34
Клапанный зазор (для бензинового двигателя)....	7-34
Компрессор кондиционера/хладагент .....	7-36
Коробка рулевого механизма, привод и пыльники/ шаровой шарнир нижнего рычага .....	7-36
Моторное масло и фильтр .....	7-33
Охлаждающая жидкость двигателя.....	7-34
Приводной вал и пыльники.....	7-36
Приводные ремни.....	7-33
Свечи накалывания (для бензинового двигателя) 7-34	
Система охлаждения .....	7-34
Стояночный тормоз.....	7-35
Топливный фильтр (сменный картридж).....	7-33
Топливопроводы, топливные шланги и соединения.....	7-33
Тормозная жидкость.....	7-35
Тормозные колодки, суппорты и роторы .....	7-36
Тормозные шланги и провода .....	7-35
Трансмиссионная жидкость автоматической коробки передач .....	7-35
Шланг паров и крышка заливной горловины топливного бака.....	7-33

Полный привод (4WD).....	5-58
Меры предосторожности в аварийных ситуациях	5-65
Работа системы 4WD .....	5-60
Режим помощи при движении по бездорожью ....	5-58
Система помощи при движении по бездорожью .	5-58
Снижение риска опрокидывания .....	5-67
Сообщение на ЖК-дисплее .....	5-64

## Р

Размеры.....	8-2
Рекомендуемые смазочные материалы и информация об объемах .....	8-8
Рекомендованный коэффициент вязкости согласно SAE .....	8-9
Ремни безопасности .....	2-33
Дополнительные меры предосторожности при использовании ремней безопасности .....	2-45
Меры предосторожности при использовании ремней безопасности .....	2-33
Сигнализатор непристегнутых ремней безопасности.....	2-34
Система ремней безопасности .....	2-37
Содержание ремней безопасности в надлежащем состоянии .....	2-48

Рулевое колесо .....	3-39
Клаксон.....	3-42
клон/выдвижение рулевой колонки.....	3-40
Обогреваемое рулевое колесо.....	3-41
Электроусилитель руля (EPS).....	3-39

## С

Световая аварийная сигнализация .....	6-2
Сертификационная табличка автомобиля .....	8-11
Сиденья.....	2-5
Задние сиденья .....	2-14
Меры предосторожности .....	2-6
Передние сиденья.....	2-7
Подголовник .....	2-23
Сиденья с обогревом и вентиляцией.....	2-28
Система автоматического управления дальним светом (НВА) (если имеется).....	3-152
Настройки системы автоматического управления дальним светом.....	3-152
Неисправность или ограничения системы автоматического управления дальним светом .....	3-154
Работа системы автоматического управления дальним светом .....	3-153

Система климат-контроля с автоматическим управлением .....	3-204
Автоматическое управление климатической установкой .....	3-205
Задняя климатическая установка.....	3-212
Кнопка задней климатической установки .....	3-211
Работа системы.....	3-215
Ручное управление климатической установкой.....	3-206
Техническое обслуживание системы .....	3-218
Система климат-контроля с ручным управлением.....	3-189
Задняя климатическая установка.....	3-195
Обогрев и кондиционирование воздуха.....	3-190
Работа системы.....	3-198
Техническое обслуживание системы .....	3-201
Система кондиционирования воздуха .....	8-7
Система контроля безопасного выхода (SEA) .....	3-22
Настройки системы обеспечения безопасного выхода.....	3-23
Неисправности и ограничения системы обеспечения безопасного выхода.....	3-28
Работа системы обеспечения безопасного выхода.....	3-25
Система предупреждения о пассажирах сзади (ROA) .....	3-30
Система контроля внимания (DAW).....	5-166
Настройки системы .....	5-167
Неисправность и ограничения системы .....	5-171
Работа системы.....	5-168

Система контроля давления в шинах (TPMS) .....	6-12	Система помощи при удержании в пределах полосы движения (LKA) .....	5-152
Замена шин с TPMS .....	6-17	Настройки системы .....	5-153
Индикатор неисправности системы контроля давления в шинах (TPMS).....	6-16	Неисправность и ограничения системы .....	5-157
Индикатор низкого давления в шине .....	6-14	Работа системы.....	5-155
Проверьте давление в шинах .....	6-12	Система предупреждения о расстоянии при парковке задним ходом (PDW).....	3-166
Система контроля давления в шинах .....	6-13	Настройки системы предупреждения о расстоянии при парковке задним ходом .....	3-166
Указатель положения низкого давления в шине и индикатор давления в шинах .....	6-14	Неисправности и меры предосторожности при использовании системы предупреждения о расстоянии при парковке задним ходом .....	3-168
Система кругового обзора (SVM).....	3-178	Работа системы предупреждения о расстоянии при парковке задним ходом .....	3-166
Настройки системы кругового обзора .....	3-178	Система предупреждения о расстоянии при парковке передним/задним ходом (PDW).....	3-171
Ограничения и неисправности системы кругового обзора .....	3-184	Настройки системы предупреждения о расстоянии при парковке передним/задним ходом.....	3-171
Система мониторинга слепых зон (BVM) .....	3-186	Неисправности и меры предосторожности при использовании системы предупреждения о расстоянии при парковке передним/задним ходом .....	3-175
Настройки системы мониторинга слепых зон ...	3-186	Работа системы предупреждения о расстоянии при парковке передним/задним ходом.....	3-172
Неисправности системы мониторинга слепых зон .....	3-187	Система предупреждения об опасности столкновения в непросматриваемой зоне (BCW).....	5-95
Работа системы мониторинга слепых зон .....	3-187	Настройки системы.....	5-97
Система оповещения об объектах, движущихся в поперечном направлении сзади автомобиля (RCCW).....	5-125	Неисправность и ограничения системы .....	5-102
Настройки системы.....	5-126	Работа системы.....	5-100
Неисправность и ограничения системы .....	5-130		
Работа системы.....	5-128		
Система памяти положений сиденья водителя.....	3-35		
Восстановление положений из памяти .....	3-36		
Сброс системы памяти настроек сиденья водителя.....	3-38		
Сохранение положений в памяти .....	3-36		
Функция удобного доступа .....	3-37		

Система предупреждения столкновений с объектами, движущимися в поперечном направлении сзади автомобиля (RCCA).....	5-137
Настройки системы.....	5-138
Неисправность и ограничения системы .....	5-145
Работа системы.....	5-140
Система противоугонной сигнализации.....	3-33
Система слежения за полосой движения (LFA) ....	5-161
Настройки системы.....	5-162
Неисправность и ограничения системы .....	5-165
Работа системы.....	5-162
Система снижения токсичности выбросов .....	7-114
Система снижения токсичности выбросов из картера двигателя.....	7-114
Система снижения токсичности выбросов из топливного бака.....	7-114
Система снижения токсичности выхлопных газов.....	7-115
Система управления климатической установкой ..	3-222
Автоматическая система управления климатической установкой .....	3-223
Стеклоочистители и стеклоомыватели.....	3-156
Переключатель стеклоочистителя и омывателя заднего стекла.....	3-159
Стеклоомыватели ветрового стекла .....	3-158
Стеклоочистители ветрового стекла .....	3-157

## Т

Табличка технических характеристик/ значений давления в шинах.....	8-12
Техническое обслуживание .....	7-6
Ответственность владельца.....	7-6
Предостережения относительно технического обслуживания владельцем .....	7-6
Техническое обслуживание, выполняемое владельцем автомобиля.....	7-7
График технического обслуживания владельцем ..	7-8
Топливный фильтр (для дизельных двигателей).....	7-47
Замена картриджа топливного фильтра.....	7-47
Замена фильтра.....	7-47
Удаление воды из топливного фильтра.....	7-47
Тормозная жидкость .....	7-44
Проверка уровня тормозной жидкости .....	7-44
Тормозная система .....	5-32
Автоматическое удержание .....	5-40
Антиблокировочная тормозная система (АБС).....	5-44
Индикатор износа дисковых тормозов .....	5-33
Приемы безопасного торможения .....	5-57
Система помощи при подъеме по склону (НАС) ..	5-53
Система стабилизации прицепа (TSA) .....	5-52
Система управления стабилизацией транспортного средства (VSM).....	5-51
Система управления торможением при движении на спуске (DBC) .....	5-54
Усилитель тормозов .....	5-32

Электрический стояночный тормоз (EPB) .....5-33  
Электронная система динамической стабилизации (ESC).....5-47

**У**

Уведомление о покидании ведущего автомобиля 5-201  
Настройка системы и условия работы .....5-201  
Устранение инея и запотевания с лобового стекла3-221  
Уход за внешним видом автомобиля .....7-103  
Внешний уход .....7-103  
Уход за салоном .....7-111

**Ш**

Шины и колеса ..... 7-60, 8-5  
Замена колес .....7-66  
Замена шин .....7-64  
Маркировка на боковой поверхности шины .....7-66  
Низкопрофильные шины .....7-70  
Перестановка колес .....7-62  
Проверка давления воздуха в шинах.....7-62  
Регулировка углов установки колес и балансировка шин .....7-63  
Рекомендуемое давление воздуха в холодных шинах .....7-61  
Сцепление шин с дорогой .....7-66  
Уход за шинами .....7-60  
Уход за шинами .....7-66

Щетки стеклоочистителя .....7-51  
Замена щеток стеклоочистителя.....7-51  
Проверка щеток стеклоочистителя.....7-51

**Э**

Экстренный вызов эра-глонасс .....6-37  
Устройство эра-глонасс.....6-38  
Этикетка компрессора кондиционера воздуха.....8-13  
Этикетка топлива .....8-14  
Этикетка хладагента .....8-13