

Tanıtma ve Kullanma Kılavuzu

i10

NEW THINKING.
NEW POSSIBILITIES.



HYUNDAI

HYUNDAI



TANITMA VE KULLANMA KILAVUZU

Çalıştırma
Bakım
Teknik özellikler

Bu Tanıtma ve Kullanma Kılavuzu içinde yer alan bütün bilgiler, yayın tarihinde geçerlidir. Bununla birlikte, Hyundai, yürütülmekte olan kesintisiz ürün geliştirme politikası doğrultusunda, herhangi bir zamanda değişiklik yapma hakkını saklı tutar.

Bu el kitabı, tüm Hyundai modelleri için geçerlidir, opsiyonel ve standart donanımların açıklama ve tanımlarını içermektedir. Sonuç olarak, aracınızda bulunmayan bazı özellikler bu kılavuzda, açıklanmış olabilir.

DİKKAT: HYUNDAI'NİZDE TADİLAT YAPILMASI

Hyundai'nizde herhangi bir şekilde tadilat yapılmamalıdır. Bu tür modifikasyonlar Hyundai'nizin performansını, emniyetini ve dayanıklılığını olumsuz yönde etkileyebilir ve buna ek olarak, aracın sınırlı garanti şartlarını ihlal edebilir. Bazı modifikasyonlar aynı zamanda Ulaştırma Bakanlığı ve ülkenizdeki diğer devlet kurumlarının belirlediği yönetmelikleri de ihlal edebilir.

ALICI-VERİCİ RADYO CİHAZI VEYA MOBİL (CEP) TELEFON MONTAJI

Aracınız elektronik yakıt enjeksiyonu ve diğer elektronik parçalar ile donatılmıştır. Uygun takılmamış/ayarlanmamış telsiz radyo veya cep telefonunun elektronik sistemleri etkilemesi mümkündür. Bu nedenle, böyle bir cihaz takmayı düşündüğünüzde, radyo imalatçı firma talimatına dikkatle uymanız veya alınacak önlemler veya özel talimat açısından HYUNDAI yetkili servisine başvurmanızı öneririz.

EMNİYET VE ARAÇ HASARI UYARILARI

Bu kılavuzda, UYARI, DİKKAT ve NOT başlıkları altında bazı bilgilere yer verilmektedir. Bu başlıklar, aşağıdaki anlamlarda kullanılmaktadır:

UYARI

Uyulmaması durumunda, aracınızda bir hasar oluşabileceği veya sizin veya araçta bulunanlar için ciddi yaralanma veya ölüm riski taşıyan bir durum olduğunu gösterir. Uyarı bölümlerinde verilen önerileri yerine getiriniz.

DİKKAT

Uyulmaması durumunda, aracınızda veya onun bir parçasında hasar ile sonuçlanabilecek bir durum olduğunu gösterir. Dikkat bölümlerinde verilen önerileri yerine getiriniz.

* NOT

Bu başlık altında ilginç ve yararlı bilgiler sunulmaktadır.

ÖNSÖZ

Hyundai'yi seçtiğiniz için teşekkürler. Sayıları giderek artan seçkin Hyundai sürücüleri arasına katılmanızdan büyük kıvanç duyuyoruz. Bütün Hyundai araçlarının ileri mühendislik ve yüksek kaliteli üretiminden büyük bir gurur duymaktayız.

Tanıtma ve Kullanma Kılavuzunuz, size yeni Hyundai aracınızın özelliklerini ve çalışma şeklini tanıtmaktadır. Bunu dikkatle okumanızı öneririz, çünkü içindeki bilgiler yeni araç almaktan duyacağınız memnuniyete büyük ölçüde katkıda bulunacaktır.

Üretici ayrıca aracınızın servis ve bakımlarının HYUNDAI yetkili servisi tarafından gerçekleştirilmesini önermektedir.

HYUNDAI ASSAN OTOMOTİV SAN. VE TİC. A.Ş.

Not: Aracın sonraki sahiplerinin de kılavuzda yer alan bilgilere gereksinim duyacaklarını göz önünde bulundurarak, aracınızı satarken, lütfen Tanıtma ve Kullanma Kılavuzunu da araçta bırakınız. Teşekkür ederiz.

DİKKAT

Hyundai teknik özelliklerine uymayan kalitesi kötü yakıt ve yağların kullanılması ciddi motor ve şanzıman hasarlarına neden olabilir. Bu nedenle mutlaka Tanıtma ve Kullanma Kılavuzu Araç Teknik Özellikleri bölümünde Sayfa 8-4'de listelenen özelliklere uygun yakıt ve yağlar kullanmalısınız.

Telif Hakkı 2014 Hyundai Motor ASSAN Ltd. Şirketine aittir. Tüm hakları saklıdır. Bu yayının herhangi bir kısmı önceden Hyundai Motor ASSAN Ltd. Şirketinin yazılı izni olmaksızın çoğaltılamaz, bilgi erişim sistemine yüklenemez veya herhangi bir başka şekilde bir başka yere aktarılamaz.

KULLANIM ÖMRÜ 10 (ON) YILDIR.

İçindekiler

Giriş

1

Bir bakışta aracınız

2

Aracınızın güvenlik özellikleri

3

Aracınızın özellikleri

4

Aracınızı sürerken

5

Acil durumda yapılması gerekenler

6

Bakım

7

Teknik özellikler & Kullanıcı bilgileri

8

Fihrist

F

Giriş

Bu kılavuzun kullanımı	1-2
Yakıt gereksinimleri	1-3
Aracın rodaj işlemi	1-5

BU KILAVUZUN KULLANIMI

Aracınızdan tatminkar bir sürüş keyfi almanıza yardımcı olmak istiyoruz. Tanıtma ve Kullanma Kılavuzunuz size birçok yönden yardımcı olabilir. Tüm kılavuzu okumanızı önemle tavsiye ederiz. Ölüm veya yaralanma olasılığını en düşük seviyeye indirmek için kılavuzdaki UYARI ve DİKKAT bölümlerini mutlaka okuyunuz.

Bu kılavuzda, resimlerle desteklenen metinler sayesinde aracınızdan nasıl keyif alacağınız anlatılmıştır. Kılavuzunuzu okuyarak özellikleri, önemli emniyet bilgilerini ve değişik yol koşullarında sürüş ipuçlarını öğrenirsiniz.

Kılavuzun genel planı İçindekiler tablosunda verilmiştir. Özel bir konu veya özel bir bölüm ile ilgileniyorsanız fihristi kullanınız; fihrist, kılavuzunuzdaki tüm bilgilerin alfabetik bir listesini verir.

Bölümler: Bu kılavuz sekiz bölüm ve bir fihristten oluşmaktadır. Her bölüm İçindekilerin kısa bir listesi ile başlar, böylece bir bakışta istediğiniz bilginin o bölümde olup olmadığını anlarsınız.

Bu kılavuzda değişik UYARI'lar, DİKKAT'ler ve NOT'lar bulacaksınız. Bunlar sizin kişisel emniyetinizi artırmak için hazırlanmıştır. Bu UYARI'lar, DİKKAT'ler ve NOT'larda verilen tüm prosedür ve önerileri dikkatle okumalı ve bunlara uymalısınız.

UYARI

UYARI, eğer uyulmazsa zarar, ciddi yaralanma ve ölümlerle sonuçlanabilecek bir durumu belirtir.

DİKKAT

DİKKAT, eğer buna uyulmazsa aracınızın hasar görmesiyle sonuçlanabilecek bir durumu belirtir.

* NOT

NOT başlığı altında ilgili ve yararlı bilgiler sunulmaktadır.

YAKIT GEREKSİNİMLERİ

Kurşunsuz Benzin

Yeni aracınız sadece RON (Araştırma Oktan Sayısı) 91 / AKI (Vuruntu Önleme İndeksi) 87 veya daha yüksek oktan kurşunsuz benzin kullanılacak şekilde tasarlanmıştır.

Yeni aracınız, KURŞUNSUZ BENZİN ile azami performans elde edilecek ve aynı zamanda egzoz emisyonunu ve bujilerin bozulmasını en alt seviyeye indirecek şekilde tasarlanmıştır.

DİKKAT

ASLA KURŞUNLU BENZİN KULLANMAYINIZ. Kurşunlu benzin kullanımı katalitik konvertör için zararlıdır ve motor kontrol sisteminin oksijen sensörüne hasar vererek emisyon kontrolünü etkiler.

Yakıt deposuna asla belirtilenden başka bir yakıt sistemi temizleme maddesi eklemeyiniz (Detaylar için HYUNDAI yetkili servisine başvurmanızı öneririz.).

UYARI

- Yakıt alırken pompa otomatik olarak durduktan sonra daha fazla doldurmaya çalışmayınız.
- Bir kaza durumunda yakıt sızıntısını önlemek için daima depo kapağının emniyetli şekilde kapatıldığını kontrol ediniz.

Alkol ve metanol içeren benzin

Bir benzin ve etanol karışımı (ayrıca tahıldan üretilmiş alkol olarak anılır) olan gasohol ve benzin veya gasohol içeren methanol (ayrıca odun alkolü olarak anılan), kurşunlu veya kurşunsuz benzin ile birlikte veya onun yerine kullanılmak üzere pazarlanmaktadır.

%10'dan fazla etanol içeren gasohol kullanmayınız ve metanol içeren benzin veya gasohol kullanmayınız. Bu yakıtların her ikisi de sürüşle ilgili problemlere neden olabilir ve yakıt sistemine hasar verebilir. Sürüş ile ilgili problemler meydana çıktığı zaman, gasohol kullanmaya devam etmeyiniz. Araç hasarı veya sürüşle ilgili problemler aşağıdakilerin kullanımı sonucu meydana gelirse, üretici garantisi geçerli olmayabilir:

1. %10'dan fazla etanol içeren gasohol.
2. Metanol içeren benzin veya gasohol.

⚠ DİKKAT

Asla Metanol içeren gasohol kullanmayınız. Sürüşü zayıflatan herhangi bir gasohol ürününün kullanımına son veriniz.

MTBE'nin kullanılması

HYUNDAI olarak biz, hacmen %15,0'dan fazla (Oksijen içeriği ağırlığın %2,7'si) MTBE (Metil Tertiri Bütil Eter) içeren yakıtların aracınızda kullanılmamasını öneririz.

Hacmen %15,0'dan fazla (Oksijen içeriği ağırlığın %2,7'si) MTBE içeren yakıt araç performansını düşürebilir ve buhar tıkanmasına veya zor çalışmaya neden olabilir.

⚠ DİKKAT

Yeni aracınızın Sınırlı Garantisi, metanol veya hacmen %15,0'dan fazla (Oksijen içeriği ağırlığın %2,7'si) MTBE (Metil Tertiri Bütil Eter) içeren yakıtların kullanımı nedeniyle yakıt sisteminde oluşan hasarları ve performans problemlerini kapsamayabilir.

Metanol Kullanmayınız

İçinde metanol (odun alkolü) bulunan yakıtları aracınızda kullanmamanız gerekir. Bu tür yakıt araç performansını düşürür ve yakıt sistemi parçalarının hasar görmesine yol açar.

⚠ DİKKAT

Hyundai'nizin garantisi, metanol veya içinde metanol bulunan yakıt kullanımı nedeniyle ortaya çıkan yakıt sistemi hasarlarını ve performans sorunlarını kapsamıyor olabilir.

Daha temiz hava için benzin

HYUNDAI, daha temiz havaya katkı amacıyla , motorda birikinti oluşumunu önlemeye yardımcı olan deterjan katkılı yakıt kullanmanızı önermektedir. Bu tür benzinler motorun daha temiz çalışmasına ve Emisyon Kontrol Sistemi performansının artmasına katkıda bulunurlar.

Yabancı ülkelerde kullanım

Hyundai'nizi yabancı ülkelerde kullanacaksanız, aşağıdaki durumlara dikkat ediniz:

- Yönetmelik ve sigorta ile ilgili bütün kuralları yerine getiriniz.
- Aracınız için uygun yakıtı temin edebileceğinizden emin olunuz.

ARACIN RODAJ İŞLEMİ

Özel bir rodaj sürecine gerek yoktur. İlk 1.000 km'de birkaç basit önlemi takip ederek aracınızın performansını, ekonomisini ve ömrünü uzatabilirsiniz.

- Motoru zorlamayınız.
- Sürüş sırasında, motor devrini (dakikada devir sayısı) 2.000 dev./dk. ile 4.000 dev./dk. arasında tutunuz.
- Uzun süre aynı hızda gitmeyiniz; ya hızlanınız ya da yavaşlayınız. Motorun açılması için değişken motor devrine ihtiyaç vardır.
- Frenlerin düzgün şekilde oturması için, acil durumlar dışında, ani duruşlardan kaçınınız.
- Bir seferde motorunuzu 3 dakikadan daha fazla rölantide çalıştırmayınız.

Bir bakışta aracınız

Dış görünüş (ön)	2-2
Dış görünüş (Arka).....	2-3
İç görünüş	2-4
Gösterge paneli genel bakış.....	2-6
Motor bölümü.....	2-8

DIŐ GÖRÜNÜŐ (ÖN)



1. Ön çıkartılabilen çekme kancası6-27
2. Ön cam silecekleri4-72
3. Dış dikiz aynası4-41
4. Kapı kilitleme4-15
5. Farlar4-66
6. Ön sis lambası4-69
7. Kaput4-29
8. Lastik ve jant7-43

* Gerçek şekil resimdekinden farklı olabilir.

OIA013001

DIŐ GÖRÜNÜŐ (ARKA)



1. Tavan anteni4-104
2. Arka cam buz çözücü4-79
3. Arka silecek4-73
4. Kapı kilitleme4-15
5. Geri park asistanı sistemi5-45
6. Arka kapı çocuk koruma kilidi4-20
7. Yakıt dolumu4-31
8. Arka çekme kancası6-28
9. Arka birleşik lamba7-75
10. Üçüncü fren lambası7-77

* Gerçek Őekil resimdekinden farklı olabilir.

OIA013002

İÇ GÖRÜNÜŞ

■ Soldan Direksiyonlu



1. Kapı kilitle/kilitsiz tuşu4-16
 2. Dış dikiz aynası kontrol düğmesi*4-42
 3. Otomatik cam kilitle düğmesi*4-27
 4. Otomatik cam tuşları*4-25
 5. Merkezi Kapı Kilitleme Sistemi*4-19
 6. Far yükseklik ayar sistemi*4-70
 7. Geri park asistanı tuşu*5-45
 8. ESC OFF tuşu*5-27
 9. Direksiyon Simidi Yatırma kolu*4-38
 10. Sigorta kutusu.....7-55
 11. Kaput açma kolu4-29
 12. Fren pedalı5-21
 13. Gaz pedalı5-6, 5-10
 14. Yakıt dolum kapağı açma kolu4-31
 15. Isıtılmalı direksiyon simidi4-39
 16. Gösterge paneli aydınlatması4-45
- * : varsa

OIA013003

■ Sağdan Direksiyonlu

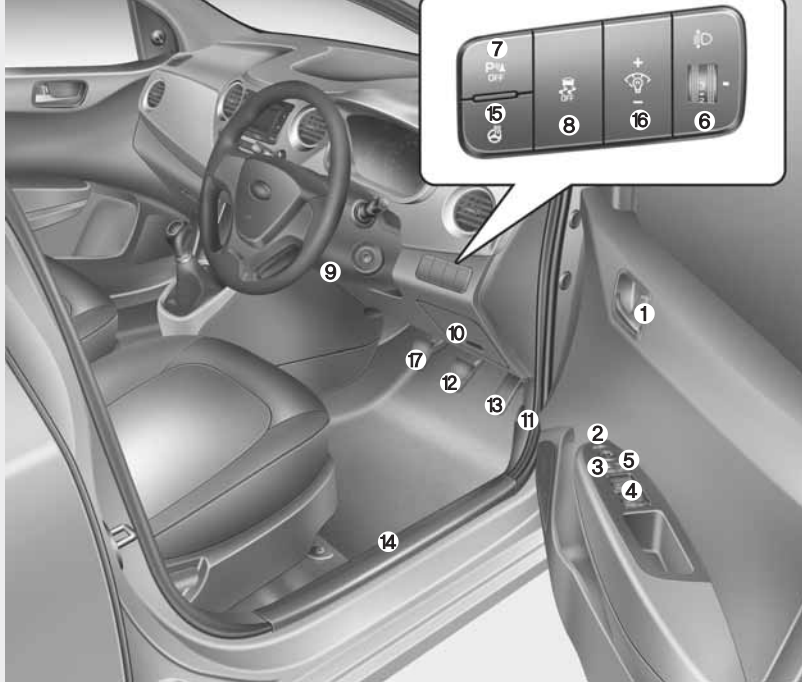

1. Kapı kilitleli/kilitsiz tuşu4-16
 2. Dış dikiz aynası kontrol düğmesi*4-42
 3. Otomatik cam kilit düğmesi*4-27
 4. Otomatik cam tuşları*4-25
 5. Merkezi Kapı Kilitleme Sistemi*4-19
 6. Far yükseklik ayar sistemi*4-70
 7. Geri park asistanı tuşu*5-45
 8. ESC OFF tuşu*5-27
 9. Direksiyon Simidi Yatırma kolu*4-38
 10. Sigorta kutusu.....7-55
 11. Kaput açma kolu4-29
 12. Fren pedalı.....5-21
 13. Gaz pedalı5-6, 5-10
 14. Yakıt dolum kapağı açma kolu4-31
 15. Isıtılmalı direksiyon simidi.....4-39
 16. Gösterge paneli aydınlatması4-45
 17. Debriyaj pedalı*5-6, 5-10
- * : varsa

GÖSTERGE PANELİNE GENEL BAKIŞ

■ Soldan Direksiyonlu



1. Gösterge paneli.....4-44
2. Far kontrolü / Dönüş sinyalleri4-66
3. Silecekler/Cam yıkama4-72
4. Uzaktan Kumandalı Kontrol*4-105
5. Korna4-40
6. Sürücü ön hava yastığı*3-42
7. Yolcu ön hava yastığı3-42
8. Direksiyon simidi4-38
9. Kontak anahtarı5-5, 5-7
10. Dörtlü flaşör düğmesi.....6-2
11. Yol bilgisayarı düğmesi*4-49
12. Radyo/CD Çalar4-105
13. Klima kontrol sistemi*4-80, 4-88
14. Çakmak.....4-99
15. Aux, USB ve i-Pod girişleri*4-106
16. Vites kolu.....5-12, 5-15
17. El freni kolu.....5-22
18. Torpido gözü4-98

* : varsa

OIA013004

■ Sağdan Direksiyonlu



1. Gösterge paneli.....4-44
2. Far kontrolü / Dönüş sinyalleri4-66
3. Silecekler/Cam yıkama4-72
4. Uzaktan Kumandalı Kontrol*4-105
5. Korna4-40
6. Sürücü ön hava yastığı*3-42
7. Yolcu ön hava yastığı3-42
8. Direksiyon simidi4-38
9. Kontak anahtarı5-5, 5-7
10. Dörtlü flaşör düğmesi.....6-2
11. Yol bilgisayarı düğmesi*4-49
12. Radyo/CD Çalar4-105
13. Klima kontrol sistemi*4-80, 4-88
14. Çakmak.....4-99
15. Aux, USB ve i-Pod girişleri*4-106
16. Vites kolu.....5-12, 5-15
17. El freni kolu.....5-22
18. Torpido gözü4-98

* : varsa

MOTOR BÖLÜMÜ

■ Benzinli Motor

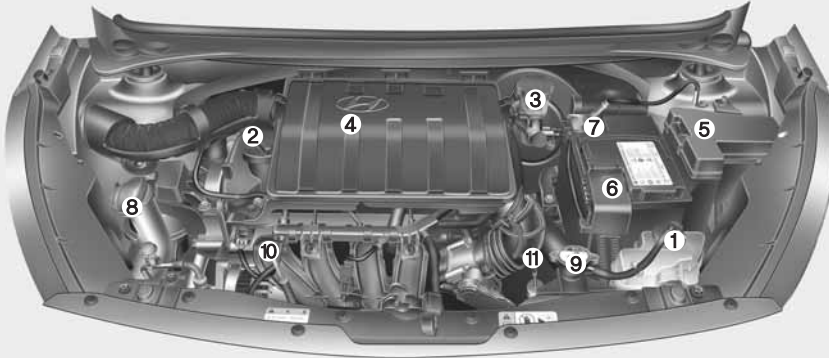

1. Motor soğutma suyu genişleme tankı 7-25
 2. Motor yağı dolum kapağı7-24
 3. Fren/Debriyaj hidroliği deposu7-28
 4. Hava filtresi7-32
 5. Sigorta kutusu7-54
 6. Pozitif akü terminali7-40
 7. Negatif akü terminali7-40
 8. Ön cam yıkama suyu haznesi7-31
 9. Radyatör kapağı7-27
 10. Motor yağı çubuğu7-24
 11. Otomatik şanzıman çubuğu*7-29
- * : varsa

* Araçtaki gerçek motor bölümü şekildedekinden farklı olabilir.

OIA013005

Aracınızın güvenlik özellikleri

KOLTUKLAR	3-2
• Ön koltuk ayarı	3-5
• Arka koltuk ayarı	3-9
EMNİYET KEMERLERİ	3-14
• Emniyet kemeri koruma sistemleri	3-14
• Ön Gerdircili Emniyet Kemeri	3-19
• İlave emniyet kemeri güvenlik önlemleri	3-21
• Emniyet kemerlerinin bakımı	3-24
ÇOCUK KORUMA KOLTUĞU SİSTEMİ (ÇKS)	3-25
• Çocuklar daima arkada	3-25
• Çocuk Koruma Koltuğu Sisteminin (ÇKS) Seçimi ..	3-26
• Çocuk Koruma Koltuğu Sistemi (ÇKS) Montajı ..	3-28

HAVA YASTIĞI - İLAVE GÜVENLİK SİSTEMİ	3-38
• Hava yastıkları nerede?	3-41
• Yan darbe hava yastıkları	3-42
• Hava yastıkları sistemi nasıl çalışır?	3-43
• Bir hava yastığı açıldıktan sonra ne beklenir?	3-48
• Yolcu Ön Hava Yastığı AÇIK/KAPALI Düğmesi ..	3-48
• Çocuk koltuğunu ön yolcu koltuğuna yerleştirmeyiniz	3-50
• Çarpışmada hava yastığım neden açılmadı?	3-50
• SRS Bakımı	3-56
• İlave güvenlik önlemleri	3-57
• Hava yastığı uyarı etiketleri	3-58

KOLTUKLAR

■ Soldan Direksiyonlu

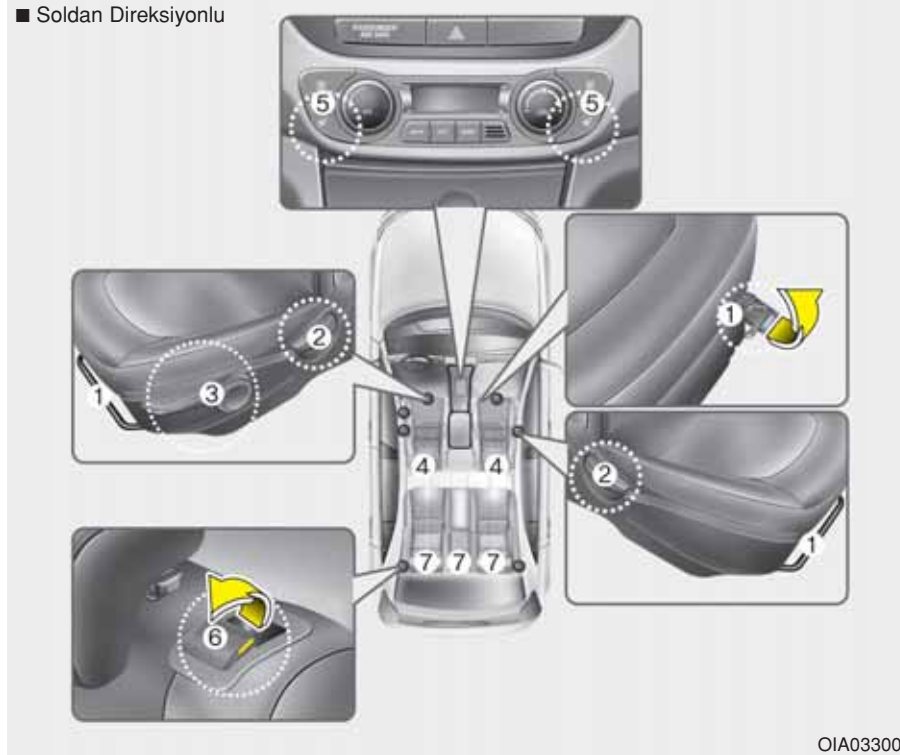

Ön koltuklar

- (1) İleri veya geri
- (2) Koltuk arkalıđı açısı
- (3) Koltuk minderi yükseklik ayarı (Sürücü koltuđu)*
- (4) Koltuk başlıđı
- (5) Koltuk ısıtıcı*

Arka koltuklar

- (6) Koltuk katlama
- (7) Koltuk başlıđı

* : varsa

OIA033001

■ Sağdan Direksiyonlu

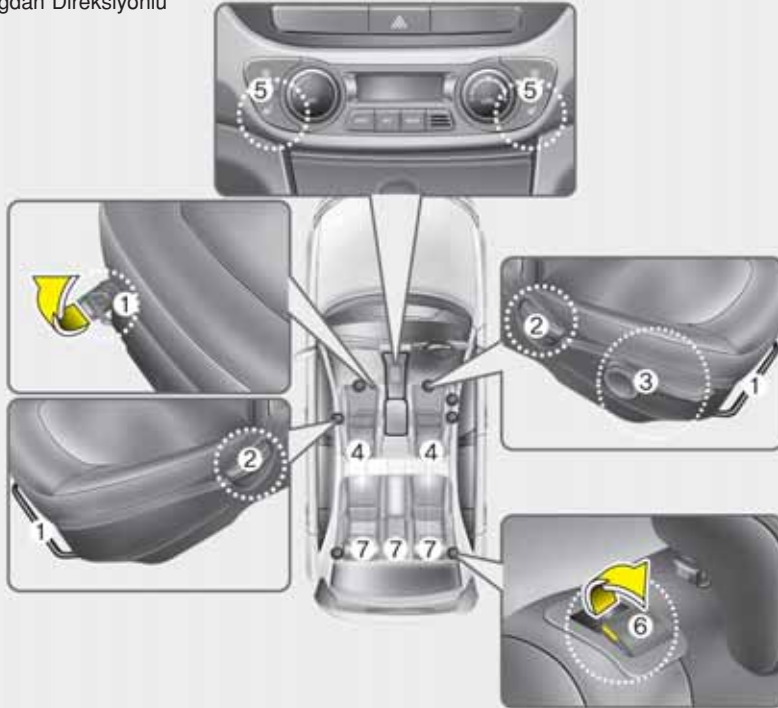

OIA033001R

Ön koltuklar

- (1) İleri veya geri
- (2) Koltuk arkalığı açısı
- (3) Koltuk minderi yükseklik ayarı (Sürücü koltuğu)*
- (4) Koltuk başlığı
- (5) Koltuk ısıtıcı*

Arka koltuklar

- (6) Koltuk katlama
- (7) Koltuk başlığı

* : varsa

⚠ UYARI - Başıboş duran nesnelere

Sürücünün ayak bölümünde boşta duran nesnelere pedalların kullanılmasını engelleyebilir ve muhtemelen bir kazaya neden olabilir. Ön koltukların altına herhangi bir şey koymayınız.

⚠ UYARI - Koltuğu dikleştirme

Koltuğu dik pozisyona getirirken, sırt kısmını tutun ve yavaşça pozisyona getiriniz ve koltuk etrafında kimsenin bulunmadığından emin olunuz. Koltuk tutulmadan ve kontrolsüz olarak dikleştirilirse, koltuğun arkası ileri fırlayabilir ve çarptığı kişinin yaralanmasına neden olabilir.

⚠ UYARI - Sürücünün ön koltuktaki yolcu sorumluluğu

Araçta ön koltuk yatırılmış şekilde gitmek, bir kaza durumunda ciddi veya ölümcül yaralanmaya neden olabilir. Bir kaza anında eğer ön koltuk yatırılmış durumdaysa, oturan kişinin baseni emniyet kemeriyle kucak bölümünün altından kayarak korumasız karın bölgesine aşırı kuvvet uygulayabilir. Ciddi veya ölümcül iç yaralanmalar oluşabilir. Sürücü, araç hareket halindeyken koltuğunu dik durumda tutması için öndeki yolcuyu uyarmalıdır.

⚠ UYARI - Sürücü koltuğu

- Araç hareket halinde iken, hiçbir zaman koltuğu ayarlamaya çalışmayınız. Bu durum, araç hakimiyetini kaybetmenize neden olur ve ölüm, ciddi yaralanma ve hasar ile sonuçlanabilecek bir kazaya yol açabilirsiniz.
- Koltuk arkalığının normal pozisyonunu herhangi bir şeyin etkilemesine izin vermeyiniz. Eşyaları koltuk sırtına dayalı olarak yerleştirmek veya koltuk sırtının düzgünce kilitlenmesini başka bir şekilde engellemek, ani duruşlarda veya çarpışmalarda ciddi veya ölümcül yaralanmaya neden olabilir.
- Aracınızı daima koltuğunuz dik pozisyonda ve emniyet kemeriyle kucak bölümü kalçaya tam oturmuş şekilde sürünüz. Bu, bir kaza durumunda sizi koruyacak en iyi pozisyonudur.
- Gereksiz ve muhtemelen şiddetli hava yastığı yaralanmalarını önlemek için, daima araca rahatça kumanda edebileceğiniz şekilde direksiyondan mümkün olduğu kadar geride oturun. Sürücülerin göğüsleri ile direksiyon simidinin ortası arasında en az 25 cm uzaklık olması önerilir.

■ A Tipi



■ B Tipi

**Ön koltuk ayarı****İleri veya geri**

Koltuğu ileri ve geri hareket ettirmek için:

1. Koltuk kaydırma ayar kolunu yukarı çekiniz ve tutunuz.
2. Koltuğu istediğiniz pozisyona kaydırınız.
3. Kolu bırakın ve koltuğun yerine kilitlendiğinden emin olunuz.

Koltuğu hareket etmeden önce ayarlayın ve kolu kullanmadan ileri geri hareket ettirmeye çalışarak koltuğun emniyetli şekilde kilitlendiğinden emin olunuz. Koltuk hareket ederse, düzgün şekilde kilitlenmemiş demektir.

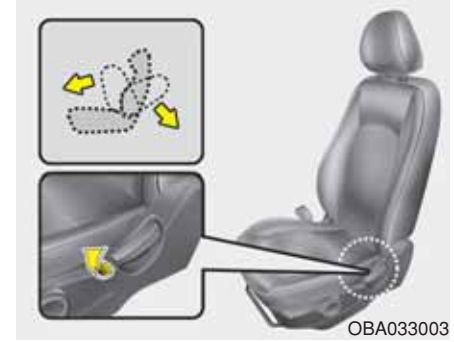
**Koltuk arkalıği açısı**

Koltuk arkalığini yatırmak için:

1. Hafifçe öne doğru eğiliniz ve koltuk arkalıği yatırma kolunu yukarı kaldırınız.
2. Dikkatle arkanıza yaslanınız ve koltuğun arkalığini istediğiniz pozisyona ayarlayınız.
3. Kolu bırakın ve koltuk arkalığının yerine kilitlendiğinden emin olunuz (Koltuk arkalığının kilitlenmesi için kolun orijinal konumuna dönmesi GEREKİR.).

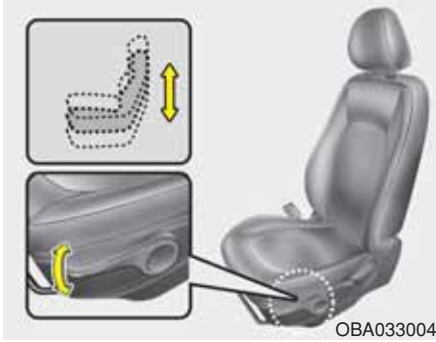

Koltuk yükseklik ayarı (sürücü koltuğu için) (varsa)

Koltuk yüksekliğini değiştirmek için, kolu yukarı veya aşağı itiniz.

- Koltuk minderini alçaltmak için kolu birkaç kez aşağı itiniz.
- Koltuğu yükseltmek için, kolu birkaç kez yukarı çekiniz.

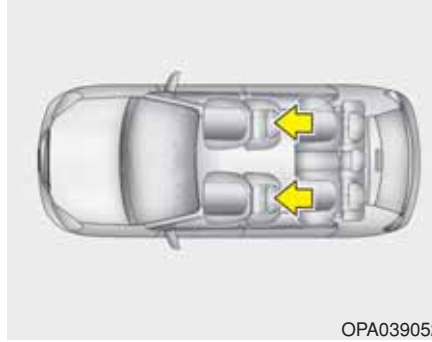

Koltuk başlığı

Sürücü ve ön yolcu koltuklarında, oturanın güvenliği ve rahatı için bir koltuk başlığı bulunmaktadır.

Başlık, sürücü ve ön yolcuya sadece rahatlık sağlamakla kalmaz, bir çarpışma esnasında başı ve boynu korumaya da yardım eder.

⚠ UYARI

Bir kaza sırasında ölüm veya ciddi yaralanma riskini azaltmak için, koltuk başlıklarını ayarlarken aşağıdaki önlemleri alınız:

- Aracı çalıştırmadan ÖNCE, daima tüm yolcuların koltuk başlıklarını düzgün şekilde ayarlayınız.
- Koltuk başlığı çıkarılmış bir koltukta hiç kimsenin yolculuk etmesine ASLA izin vermeyiniz.
- Başlıkların ortası gözlerin tepesiyle aynı yüksekliğe gelecek şekilde koltuk başlıklarını ayarlayınız (Bkz. şekil).



- Araç hareket halindeyken ASLA sürücü koltuk başlığını ayarlamayınız.
- Koltuk başlığını mümkün olduğunca yolcunun başına yakın olacak şekilde ayarlayınız. Vücudu koltuk arkalığında uzaklaştıran bir koltuk minderini kullanmayınız.

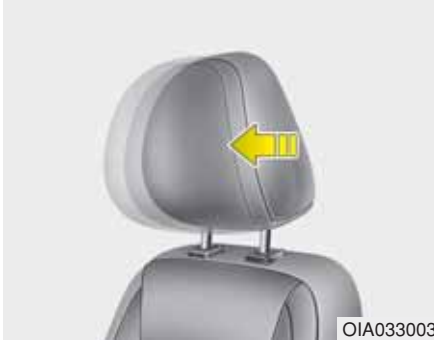

İleri veya geri ayarlama

Koltuk başlığı, öne doğru istenen konuma çekilerek üç farklı konumda öne doğru ayarlanabilir. Koltuk başlığını en geri konuma doğru ayarlamak için sırtlığı öne, en uç konuma doğru tamamen çekiniz ve bırakınız.



Yükseklği yukarı aşağı ayarlama

Koltuk başlığını yükseltmek için, istenen konuma (1) doğru yukarı çekiniz. Başlığı alçaltmak için başlık desteğindeki serbest bırakma tuşunu (2) basılı tutunuz, başlığı istediğiniz pozisyona (3) indiriniz.



Çıkarılması/Tekrar takılması

Koltuk başlığını çıkartmak için, çıkabildiği kadar başlığı yükseltiniz ve daha sonra, başlığı yukarı çekerken (2) bırakma tuşuna (1) basınız.

Koltuk başlığını yeniden takmak için, serbest bırakma düğmesine (1) basarak başlık çubuklarını deliklere yerleştiriniz. Sonra uygun yüksekliğe ayarlayınız.

⚠ UYARI

Koltuk başlığını tekrar takıp, düzgün şekilde ayarladıktan sonra daima kilitlenmesini sağlayınız.



OIA0330013

Koltuk ısıtıcıları (varsa)

Motor çalışır durumda iken, sürücü koltuğu veya ön yolcu koltuğunu ısıtmak için ilgili düğmelerden birini itiniz.

Normal havalarda veya koltuk ısıtma işlemi istenmediğinde, düğmeler kapalı durumda tutulmalıdır.

Svıce her bastığınızda, koltuk ısı ayarı aşağıdaki şekilde deęişir:

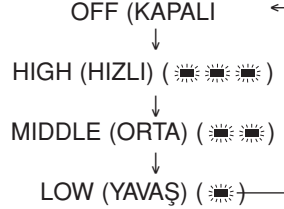

Koltuk ısıtıcısı kontak ON konumuna getirildiğinde OFF durumuna döner.

*** NOT**

Koltuk ısıtıcısı ON durumundayken, koltuktaki ısıtma sistemi koltuk ısıtma baęlı olarak otomatik olarak kapanır veya açılır.



OIA0330025

Koltuk cebi (varsa)

Koltuk arkalığı cebi sürücü ve ön yolcu koltuklarının arkasında bulunur.

⚠ UYARI - Koltuk cebi

Koltuk cebine ağır veya keskin nesneler koymayınız. Bir kaza sırasında cepten düşebilir ve araçta bulunanları yaralayabilirler.

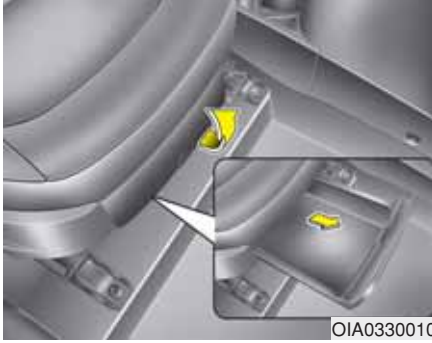

OIA0330010

Yolcu koltuğu alt tablası (varsa)

Tablayı açmak için, tablayı yukarı ve dışarı doğru çekiniz.

⚠ UYARI - Yanıcı maddeler

Tablaya sigara çakmağı veya benzeri yanıcı/patlayıcı maddeler koymayınız. Araç uzun sürelerle yüksek sıcaklığa maruz kaldığı takdirde bu maddeler tutuşabilir ve/veya patlayabilir.

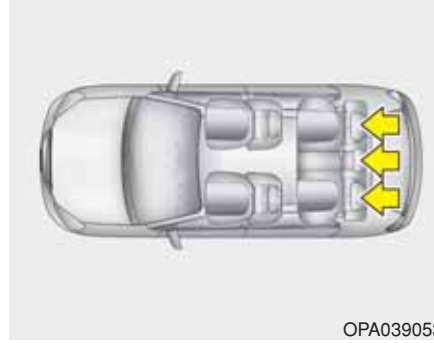

OPA039053

Arka koltuk ayarı

Koltuk başlığı

Arka koltuk (lar) oturanın güvenliği ve konforu için, tüm oturma konumlarında koltuk başlıkları ile donatılmıştır.

Başlık, yolculara sadece rahatlık sağlamakla kalmaz, bir çarpışma esnasında başı ve boynu korumaya da yardım eder.

⚠ UYARI

Bir kaza sırasında ölüm veya ciddi yaralanma riskini azaltmak için, koltuk başlıklarını ayarlarken aşağıdaki önlemleri alınız:

- Aracı çalıştırmadan ÖNCE, daima tüm yolcuların koltuk başlıklarını düzgün şekilde ayarlayınız.
- Koltuk başlığı çıkarılmış bir koltukta hiç kimsenin yolculuk etmesine ASLA izin vermeyiniz.
- Başlıkların ortası gözlerin tepesiyle aynı yüksekliğe gelecek şekilde koltuk başlıklarını ayarlayınız (Bkz. şekil).

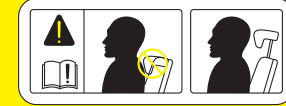

- Koltuk başlığını mümkün olduğunca yolcunun başına yakın olacak şekilde ayarlayınız. Vücutlu koltuk arkalığın uzaklaştırılan bir koltuk minderi kullanmayınız.

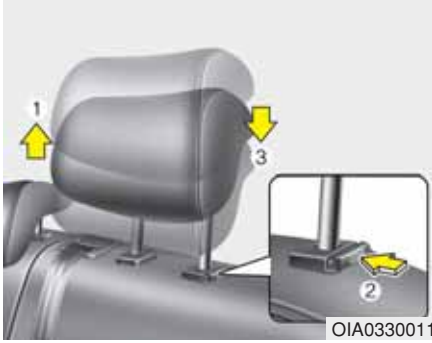

Yüksekliği yukarı aşağı ayarlama

Koltuk başlığını yükseltmek için, istenen konuma (1) doğru yukarı çekiniz. Başlığı alçaltmak için başlık desteğindeki serbest bırakma tuşunu (2) basılı tutunuz, başlığı istediğiniz pozisyona (3) indiriniz.

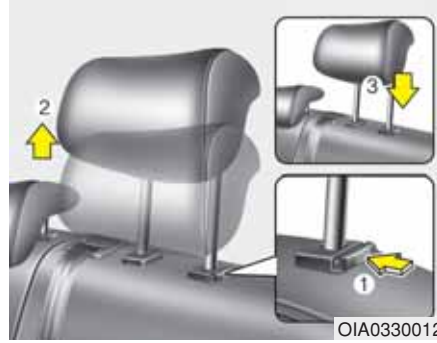

Çıkarılması/Tekrar takılması

Koltuk başlığını çıkartmak için, çıkabildiği kadar başlığı yükseltiniz ve daha sonra, yukarı çekerken (2) bırakma tuşuna (1) basınız.

Koltuk başlığını yeniden takmak için, serbest bırakma düğmesine (1) basarak başlık çubuklarını deliklere yerleştiriniz. Sonra uygun yüksekliğe ayarlayınız.

⚠ UYARI

Koltuk başlığını tekrar takıp, düzgün şekilde ayarladıktan sonra daima kilitlemesini sağlayınız.

Arka koltuğun katlanması

Arka koltuk sırtlıkları (veya minderleri) uzun eşyaların taşınmasını kolaylaştırmak ya da aracın bagaj kapasitesini artırmak için yatırılabilir.

⚠ UYARI

- Araç hareket halindeyken, yolcuların katlanmış koltuk sırtlığı üzerinde oturmalarına izin vermeminiz. Zira bu durum uygun oturma pozisyonu değildir ve emniyet kemeri kullanma imkanı da yoktur. Bu durum, bir kaza veya ani duruş sırasında ciddi yaralanmaya ve hatta ölüme neden olabilir.
- Katlanır koltuk sırtlığında taşınan eşyalar, ön koltukların üst seviyesini aşmamalıdır. Aksi takdirde ani duruş sırasında yükler öne kayabilir ve bir yaralanma veya zarara neden olabilir.

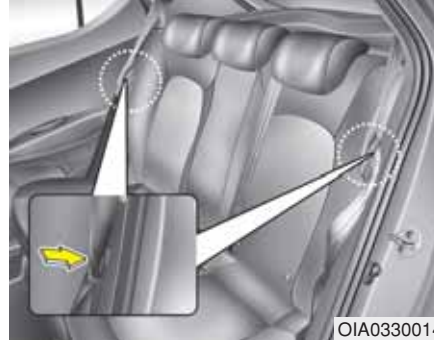

OIA0330014

3. Arka kucak/omuz emniyet kemeri tokasını yan çitadaki tutucuya takınız. Katlandığı zaman, koltuk sırtlığının arka emniyet kemerine takılmasını önleyecektir.



OIA0330015

4. Koltuk minderinin (1) ön parçasını kaldırınız.

1. Ön koltuğu dik duruma getiriniz ve gerekirse ileriye kaydırınız.
2. Arka koltuk başlıklarını en alt konuma getiriniz.

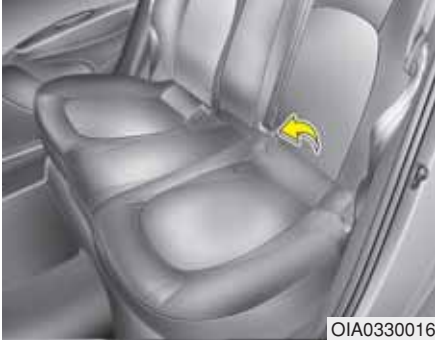

5. Koltuk minderinin (2) arka parçasını kaldırınız.



6. Koltuk minderini yukardaki resimde bulunan ok yönünde hareket ettiriniz.



7. Koltuk arkılığı kolunu çekiniz ve aracın ön tarafına doğru koltuk arkılığına öne doğru katlayınız.



Arka koltuğun kullanılması:

1. Koltuk arkalığını kaldırınız ve yerine kilitlenceye kadar geriye doğru kuvvetlice itiniz.
2. Koltuk minderini hareket ettiriniz ve aşağıya doğru uygun konumuna kuvvetlice itiniz.

Arka koltuk arkalıklarını dik duruma getirirken arka emniyet kemerlerini doğru konumlarına getirmeyi unutmayınız.

⚠ UYARI

Arka koltuk arkalığını katlanmış konumdan dik konuma getirdiğiniz zaman, koltuk arkalığını tutunuz ve yavaşça geri döndürünüz. Arkalığın üstünü iterek, arkalığın dik konumuna tamamen kilitletiğinden emin olunuz. Aksi halde, bir kazada veya ani duruşta kilitlememiş koltuk arkalığı büyük bir kuvvetle ileri doğru hareket ederek eşyaların yolcu kabinine girmesine neden olabilir. Bu da ciddi yaralanma veya ölümlle sonuçlanabilir.

⚠ UYARI - Yükler

Yüklerin bir çarpışmada savrularak araçta bulunanları yaralamasına engel olmak için, yükler daima sabitlenmelidir. Eşyaları uygun bir şekilde emniyet altına alınmadıkları sürece arka koltuklara yerleştirmeyiniz. Aksi halde bir çarpışma sırasında ön taraftakilere çarpabilir.

⚠ UYARI - Yükleme

Eşya yükler veya boşaltırken, motorun kapalı, vites kolunun P (Park, otomatik şanzımanlı araçlarda) veya nötr (düz şanzımanlı araçlarda) konumunda ve el freninin güvenli bir şekilde çekilmiş olduğundan emin olunuz. Bu adımların ihmal edilmesi, vitesin istenmeden başka bir konuma getirilmesi halinde, aracın hareket etmesine neden olabilir.

EMNİYET KEMERLERİ

Emniyet kemeri koruma sistemleri

UYARI

- Azami emniyet sistemi koruması için, araç hareket halindeyken emniyet kemerleri mutlaka takılmalıdır.
- Emniyet kemerleri en çok koltuk arkaları dik durumdayken etkilidirler.
- 12 yaşında ve daha küçük çocuklar arka koltukta güvenli bir şekilde oturtulmalıdır. Çocuklar kesinlikle yolcu koltuğuna oturtulmamalıdır. Eğer 12 yaşından büyük bir çocuğun ön koltukta oturması gerekiyorsa, emniyet kemeri düzgünce takılmalı ve koltuk mümkün olduğu kadar geriye kaydırılmalıdır.
- Emniyet kemerini asla kolunuzun altından veya sırtınızın arkasından geçirmeyiniz. Yanlış konumlandırılmış bir emniyet kemeri bir kazada ciddi yaralanmalara neden olabilir. Emniyet kemeri, omuzunuzun üzerinden köprücük kemiğinizi ortalayacak şekilde konumlandırılmalıdır.

(Devam ediyor)

(Devam ediyor)

- Emniyet kemerlerini kıvrılmış olarak takmayınız. Kıvrılmış bir emniyet kemeri bir kaza sırasında sizi düzgün şekilde koruyamaz. Kemer kayışının bükülmemiş durumda, düz olduğundan emin olunuz.
- Her emniyet kemeri kiti sadece bir kişi tarafından kullanılmalıdır; kucakta taşınan bir çocuğun üzerinden emniyet kemeri geçirmek tehlikelidir.
- Kemer kayışına veya donanımına hasar vermemeye dikkat ediniz. Kemer kayışında veya donanımında hasar oluşmuşsa, emniyet kemerinizi değiştiriniz.

UYARI

Hasar görmüş emniyet kemerleri veya emniyet kemeri mekanizmaları düzgün şekilde çalışmazlar. Şu durumdakiler daima değiştiriniz:

- Yıpranmış, kirlenmiş veya hasarlı kayışlar.
Hasarlı donanım.
- Tüm emniyet kemeri grubu, kayışında veya sistemde bile olsa, bir kazada aşındıktan sonra geçerli değildir.

UYARI

Kullanıcı tarafından, emniyet kemeri ayar cihazlarının boşluğu almasını engelleyecek hiçbir modifikasyon veya ekleme yapılmamalıdır.

■ Soldan Direksiyonlu

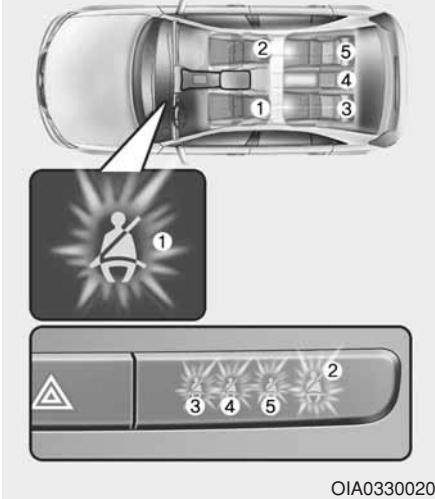

OIA0330020

■ Sağdan Direksiyonlu

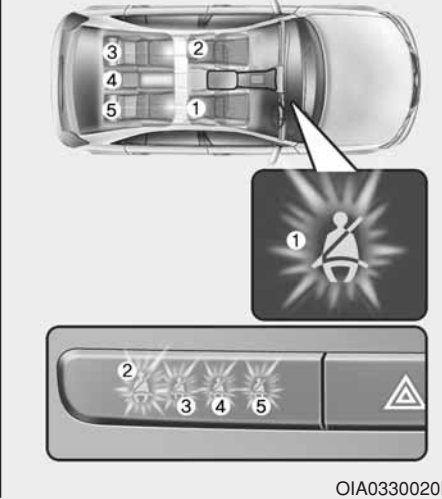

OIA0330020R

Emniyet kemeri uyarısı

Sürücü emniyet kemeri uyarısı (1)

Kontak anahtarını her ON (AÇIK) konumuna getirdiğinizde emniyet kemeri uyarı lambası kemer takılmasını dikkate almaksızın, sürücü için bir hatırlatıcı olarak yaklaşık 6 saniye süreyle yanacaktır.

Kontak ON konumuna getirildikten sonra eğer sürücünün emniyet kemeri bağlı değilse, emniyet kemeri uyarı ışığı kemer bağlanana kadar yanacaktır.

Eğer emniyet kemerini bağlamamaya devam eder ve saatte 9 km üzerinde seyrederseniz, yanar uyarı lambası siz saatte 6 km'nin altında sürene kadar yanıp sönmeye başlayacaktır (varsa).

Eğer emniyet kemerini bağlamamaya devam eder ve saatte 20 km üzerinde seyrederseniz, emniyet kemeri sesli uyarısı yaklaşık 100 saniye boyunca uyarı verecek ve ilgili uyarı lambası yanıp sönecektir (varsa).

Ön yolcu emniyet kemeri uyarısı (2)

Kontak anahtarını her ON (AÇIK) konumuna getirdiğinizde, ön yolcu emniyet kemeri uyarı lambası kemer takılmasını dikkate almaksızın, ön yolcu için bir hatırlatıcı olarak yaklaşık 6 saniye süreyle yanıp söner.

Kontak anahtarı ON (AÇIK) konumuna getirildiğinde ön yolcu emniyet kemeri bağlı değilse ya da kontak anahtarı ON (AÇIK) konumuna getirildikten sonra kemer çözülmüşse, ilgili emniyet kemeri uyarı lambası, kemer bağlanıncaya kadar yanar.

Eğer emniyet kemerini bağlamamaya devam eder ve saatte 9 km üzerinde seyrederseniz, yanar uyarı lambası siz saatte 6 km'nin altında sürene kadar yanıp sönmeye başlayacaktır.

Eğer emniyet kemerini bağlamamaya devam eder ve saatte 20 km üzerinde seyrederseniz, emniyet kemeri sesli uyarısı yaklaşık 100 saniye boyunca uyarı verecek ve ilgili uyarı lambası yanıp sönecektir.

*** NOT**

- Ön yolcu emniyet kemeri uyarı lambasını orta ön panel üzerinde bulabilirsiniz.

(Devam ediyor)

(Devam ediyor)

- Ön yolcu koltuğuna kimse oturmamış olsa bile, emniyet kemeri uyarı lambası 6 saniye yanar veya yanıp söner.
- Ön yolcu emniyet kemeri uyarısı, ön yolcu koltuğuna eşya konduğu zaman çalışabilir.
- Araca uygun olmayan bir konumda binilmesi, ön yolcu uyarı sistemini olumsuz yönde etkiler. Bu kılavuzda belirtilen uygun oturma talimatında olduğu şekilde yolculara talimat vermesi sürücü için çok önemlidir.

■ Soldan Direksiyonlu

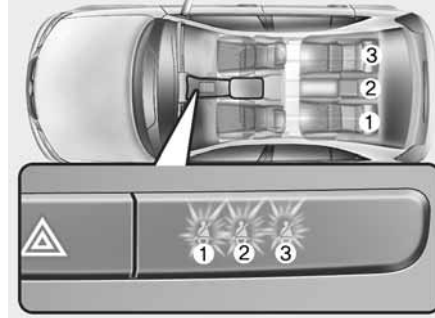

OIA0330021

■ Sağdan Direksiyonlu

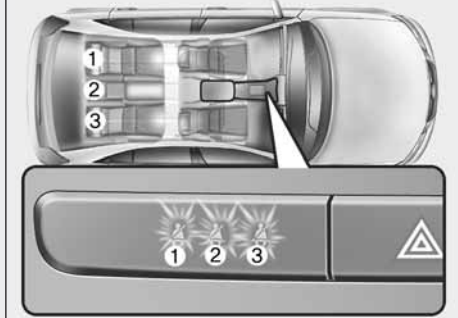

OIA0330021R

Arka (varsa)

Arka yolcunun kucak/omuz kemeri takılı değilken, (motor çalışmazken) kontak ON durumuna getirildiyse, ilgili emniyet kemeri uyarı ışığı kemer takılana kadar yanar.

Ve sonra, aşağıdakilerden herhangi biri oluşursa, arka ilgili emniyet kemeri uyarı ışığı yaklaşık 35 saniye yanacaktır:

- Arka emniyet kemeri bağlı değilken aracı çalıştırırsanız.
- Arka emniyet kemeri bağlı değilken aracı 9 km/saatten hızlı sürerseniz.
- Arka emniyet kemeri bağlı değilken 20 km/saatten düşük hızla sürerseniz.

Arka emniyet kemeri bağlı ise, uyarı ışığı hemen sönecektir.

Eğer 20 km/sa. üzerinde sürerken arka emniyet kemeri bağlı değilse, ilgili emniyet kemeri uyarı ışığı yanıp söner ve sesli uyarı 35 saniye boyunca öter.

Kemer bağlandıktan sonra 9 saniye içinde, iki kez arka yolcu kucak/omuz emniyet kemeri bağlanır ya da çözülürse, ilgili emniyet kemeri uyarı lambası yanmaz.

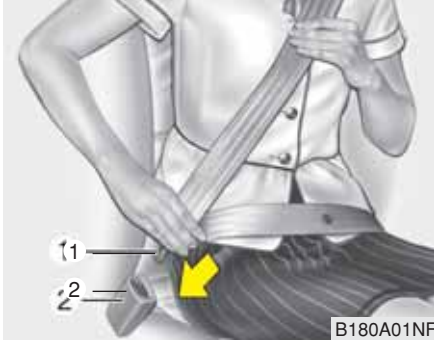

Kucak/omuz kemeri

Kemerin takılması:

Makaradan dışarı çekiniz ve metal dili (1) tokenın (2) içine sokunuz. Toka yuvanın içine oturunca bir "klik" sesi duyulur.

Emniyet kemeri boyu, elle ayarlandıktan sonra, otomatik olarak ayarlanır ve böylece karın altından geçen kayış yerine iyice oturur. İleri doğru yavaşça ve rahatça hareket ettiğinizde, kayış uzamalı ve size hareket serbestliği sağlamalıdır. Ancak ani bir duruş veya darbe olduğunda, kemer olduğu yerde kilitlenir. Öne doğru çok hızlı hareket ettiğinizde de kilitlenmelidir.

* NOT

Eğer emniyet kemerini düzgün bir şekilde yeteri kadar sarıcından çıkaramıyorsanız, emniyet kemerini iyice dışarı çekiniz ve bırakınız. Bıraktıktan sonra, kemeri yumuşak bir şekilde çekebilirsiniz.

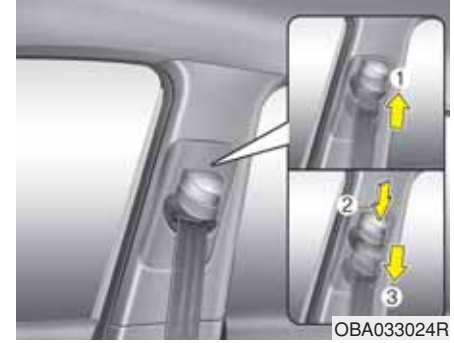

Yükseklik ayarı (varsa)

Maksimum rahatlık ve güven için emniyet kemeri takma yüksekliğini 3 ayrı konumdan birine ayarlayabilirsiniz.

Emniyet kemerinin omuz kısmı, boyunuz üzerinde değil, göğsünüz ile omuzunuzun kapağına en yakın orta konumunda duruyor olmalıdır.

Emniyet kemeri takma yüksekliğini ayarlamak için, yükseklik ayar düğmesini yükseltmek veya alçaltarak yüksekliğin en uygun konuma gelmesini sağlayınız.

Yükseklik ayarlayıcıyı yükseltmek için, yukarı (1) çekiniz. İndirmek için, yükseklik ayarlayıcı tuşuna (2) basarak aşağıya (3) itiniz.

Daha sonra tuşu bırakarak bu konuma kilitleyiniz. Yükseklik ayarlayıcıyı hareket ettirmeye çalışarak yerine kilitlenmiş olduğundan emin olunuz.

⚠ UYARI

Omuz kemeri yükseklik ayarının daima uygun yükseklikte pozisyonuna kilitlendiğinden emin olunuz. Omuz kemerini asla boynunuzun veya yüzünüzün üzerinden geçirmeyiniz. Doğru pozisyonda takılmayan emniyet kemerleri bir kazada ciddi yaralanmalara neden olabilir.



⚠ UYARI

Doğru pozisyonda takılmayan emniyet kemerleri bir kazada ciddi yaralanma riskini artırabilir. Emniyet kemerini ayarlarken aşağıdaki önlemleri alınız:

- Kucak kemerini belinize değil, mümkün olduğu kadar kalçanıza doğru indirilmiş olarak takmalısınız.

Bu durum iç yaralanma şansını azaltarak çarpışmanın kuvvetini güçlü leğen kemiklerinizin emmesini sağlar.

- Bir kolunuzu, resimde gösterildiği gibi omuz kemerinin altına ve diğerini kemerin üstüne konumlandırınız.

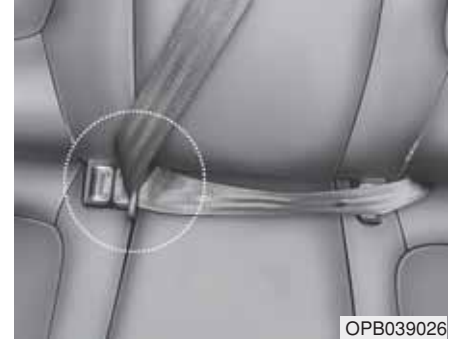

Arka orta emniyet kemerini kullanırken, "CENTER" işaretli toka kullanılmalıdır (varsa).



Emniyet kemerinin çıkarılması:

Emniyet kemeri, kilit tokası üzerindeki çıkartma tuşuna (1) basılarak çıkarılır. Kemer çıkarıldığı zaman, otomatik olarak makara içine çekilmelidir.

Böyle olmuyorsa, emniyet kemeri kayışını kontrol ederek katlanmamış olduğundan emin olunuz, sonra yeniden deneyiniz.



Ön gerdircili emniyet kemeri (varsa)

Hyundai aracınız sürücü ve ön yolcu ön gerdircili emniyet kemeri ile donatılmıştır (sarıcı ön gerdirci ve EFD (Acil Bağlama Sistemi)). Ön gerdircili emniyet kemeri, önden gelen çarpma şiddetinin derecesine göre, hava yastıkları ile birlikte çalışabilecektir.

Araç aniden durduğunda veya yolcular ani bir şekilde öne doğru hareket ettiklerinde, emniyet kemeri makarası kilitlenir. Bazı önden çarpmalarda, ön gerdirci devreye girer ve emniyet kemerinin, kemeri takanın vücudunu daha sıkı sarmasını sağlar.

(1) Sarıcı Öngerdirici

Sarıcı ön gerdircinin amacı, bazı önden çarpışmalar sırasında, omuz kemerlerinin yolcunun vücudunun üst kısmını iyice sarmasını sağlamaktır.

(2) EFD (Acil Bağlama Sistemi)

EFD'nin amacı, bazı önden çarpışmalar sırasında, kasık kemerlerinin yolcunun vücudunun alt kısmını iyice sarmasını sağlamaktır (varsa, sadece sürücü).

Ön gerdirci sistemi çalıştığı zaman, sistem, sürücü ya da ön yolcu koltuğu emniyet kemeri üzerinde aşırı biçimde emniyet kemeri gerginliği algılayarsa, sarıcı ön gerdircinin içinde bulunan yük sınırlayıcı, etkilenen emniyet kemeri üzerindeki baskının bir kısmını alır (varsa).

⚠ UYARI

- Ön gerdiriciler yalnızca bir kez çalışmak üzere yapılmıştır. Bir kere devreye girmelerinin ardından değiştirilmeleri gerekir. Tüm emniyet kemerleri, hangi tip olursa olsun, bir çarpışma sırasında kullanıldılarsa, mutlaka değiştirilmelidir.
- Ön gerdiricili emniyet kemeri grubu mekanizması, devreye girdikten sonra ısınır. Devreye girmelerinin ardından, ön gerdiricili emniyet kemeri mekanizmalarına bir kaç dakika süre ile dokunmayınız.
- Ön gerdiricili emniyet kemeri grupları üzerine vurmeyiniz.
- Ön gerdiricili emniyet kemerini kendiniz kontrol etmeye veya değiştirmeye kalkışmayınız. Sisteme sadece HYUNDAI yetkili servisi tarafından müdahale edilmesini öneririz.
- Ön gerdiricili emniyet kemerine herhangi bir şekilde bakım veya onarım yapmaya kalkışmayınız.

(Devam ediyor)

(Devam ediyor)

- Ön gerdiricili emniyet kemeri mekanizmalarının yanlış bakımı ve ilgili uyarılara uyulmaması; üzerine vurulması, tadil edilmesi, kontrol edilmesi, değiştirilmesi veya onarılması normal çalışmalarının aksamasına veya yanlışlıkla çalışmasına ve ciddi yaralanmalara yol açabilir.
- Ön gerdiricili emniyet kemeri veya araç hurdaya ayrılacak ise, HYUNDAI yetkili servisine başvurmanızı öneririz.

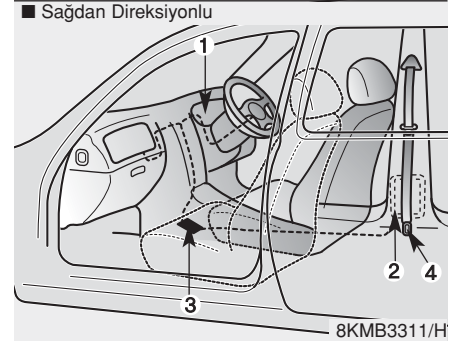
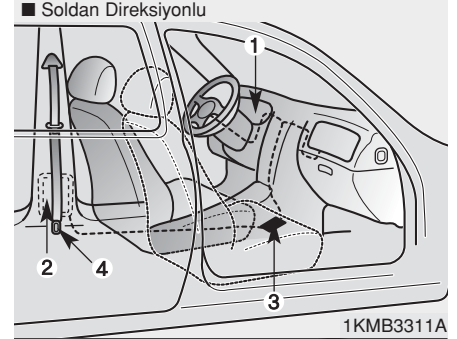

Emniyet kemeri ön gerdirici sistemi, esas olarak aşağıda belirtilmekte olan parçalardan oluşur. Bunların yerleri, şekilde gösterilmektedir:

1. SRS hava yastığı uyarı ışığı
2. Sarıcı ön gerdirici mekanizması
3. SRS kontrol modülü

4. Acil Bağlama Sistemi (EFD)*

* : varsa, sadece sürücü

* NOT

SRS yastığını devreye sokan sensör ön gerdiricili emniyet kemerine bağlanmıştır. Kontak anahtarı ON (AÇIK) konumuna getirildikten sonra gösterge panelindeki SRS hava yastığı uyarı ışığı yaklaşık 6 saniye süreyle yanacaktır, ve daha sonra sönmesi gerekmektedir.

Ön gerdiricili emniyet kemeri normal çalışmıyorsa, SRS hava yastığı sisteminde herhangi bir arıza olmamasına rağmen, bu uyarı ışığı yanmaya devam eder. Uyarı ışığı yanmazsa, yanık kalırsa veya aracı sürdüğünüz zaman yatarsa, ön gerdiricili emniyet kemerlerini ve/veya SRS hava yastıklarını HYUNDAI yetkili servisinde incelettirmenizi öneririz.

* NOT

- Araç yan hava yastığı ve perde hava yastığı ile donatılmış ise, ön gerdiricili sadece önden çarpışmada değil, bir yandan çarpışmada veya devrilmeye de devreye girer.
- Ön gerdiricili emniyet kemerleri devreye girdiğinde, yolcu bölmesinde bir gürültü duyulabilir ve bir duman çıkar. Bunlar normal çalışma koşullarını gösterir ve herhangi bir tehlike arz etmezler.
- Zehirli olmamasına karşın, bu sırada çıkan toz cilt üzerinde etki yapabilir ve uzun süreli solunmamalıdır. Ön gerdiricili emniyet kemerinin çalışmış olduğu bir kaza sonrasında açıldığında tüm vücut bölgelerini iyice yıkayınız.

İlave emniyet kemeri güvenlik önlemleri

Hamile iken emniyet kemeri kullanımı

Hamile iken emniyet kemeri daima kullanılmalıdır. Doğmamış çocuğunuzu korumanın en iyi yolu, daima emniyet kemeri takarak kendinizi korumaktır.

Hamile kadınlar daima bir kucak/omuz emniyet kemeri takmalıdır. Omuz kemerini, göğüslerinizin arasından ve sırtınızdan uzağa yönlendirerek göğsünüze çapraz yerleştiriniz. Kucak kemerini, yuvarlak göbeğin altından, kalçaların ve leğen kemiğinin üzerinden rahat olarak uyacak şekilde göbeğinizin altına yerleştiriniz.

⚠ UYARI

Bir kaza sırasında doğmamış bir çocuğun ciddi yaralanma ve ölüm riskini azaltmak için, hamile kadınlar emniyet kemerinin kucak kısmını doğmamış çocuğun bulunduğu karın bölgesinin üzerine ASLA yerleştirmemelidir.

Emniyet kemeri kullanımı ve çocuklar

Bebek veya küçük çocuklar

Bazı ülkelerde, yükseltilmiş çocuk koltuğu dahil, çocukların onaylanmış çocuk koruma sistemleri ile seyahat etmesini gerektiren çocuk güvenlik yasaları vardır. Ülkeler arasında, çocuk koruma sistemleri yerine emniyet kemerlerinin kullanılabilceği yaş sınırı farklıdır, bu nedenle ülkenizdeki özel gerekliliklerden ve seyahat ettiğiniz ülkelerden haberdar olmanızdır. Çocuk ve/veya bebek koruma koltukları arka koltuğa düzgün şekilde yerleştirilmeli ve monte edilmelidir. Daha fazla bilgi için, bu bölümdeki “Çocuk Koruma Sistemleri” kısmına bakın.

⚠ UYARI

Bebekleri ve küçük çocukları, DAİMA çocuğun boyuna ve kilosuna uygun bir çocuk koltuğuna yerleştirerek koruyunuz.

Bir çocuğun veya diğer yolcuların ciddi yaralanma ve ölüm riskini azaltmak için, araç hareket halinde iken bir çocuğu ASLA kucağınızda veya ellerinizde tutmayın. Bir kaza anında ortaya çıkan şiddetli kuvvetler çocuğun kollarınızdan kurtulup araç içinde savrulmasına neden olur.

Küçük çocukların bir kazada yaralanmalarını önlemek için en iyi yöntem, arka koltuğa düzgün şekilde takılmış, ülkenizin trafik emniyeti yönetmeliklerine uygun bir çocuk koruma koltuğunda oturmasıdır. Bir çocuk koruma sistemi satın almadan önce, ülkenizin Trafik Emniyeti Yönetmeliklerine uygunluğunu kanıtlayan bir işaret taşıdığından emin olunuz. Koruma sistemi çocuğunuzun boy ve kilosuna uygun olmalıdır. Bu bilgi için çocuk koruma sisteminin etiketine bakınız. Bu bölümdeki “Çocuk Koruma Sistemi”ne bakınız.

Büyük çocuklar

Yükseltilmiş bir çocuk koltuğu için çok büyük olan ve 13 yaşın altındaki çocuklar, daima arka koltukta oturtulmalı ve burada bulunan kucak/omuz kemerlerini kullanmalıdır. Bir emniyet kemeri çocuğu güvenli şekilde korumak için, üst kalçaların üstünde durmalı ve omuz ve göğüs üzerinden geçmelidir. Arada bir kemerleri kontrol ediniz. Çocuğun hareketi ile kemer yerinden çıkmış olabilir. Çocukların kazadan korunmalarının en güvenli yolu, arka koltukta uygun bir koruma sistemi ve/veya emniyet kemeri ile tespit edilmiş olmalarıdır.

13 yaş üzeri büyük çocuklar ön koltuğa oturtulmuşsa, çocuk mevcut emniyet kemeri ile iyice korunmuş olmalıdır ve koltuk en arka konuma getirilmelidir.

Eğer omuz kemeri kısmı çocuğun boyuna veya yüzüne hafifçe değiyorsa, çocuğu aracın ortasına daha yakın koymayı deneyiniz. Eğer omuz kemeri hâlâ boyuna veya yüzüne değiyorsa, çocuğun uygun şekilde ilave minderle yükseltilmiş bir koltuğa oturtulması gerekir.

⚠ UYARI

- Büyük çocukların emniyet kemerlerinin takıldığından ve düzgün ayarlandığından daima emin olunuz.
- Omuz kemerinin ASLA çocuğun yüzüne ve boynuna değmesine izin vermeyiniz.
- Tek bir emniyet kemerinin bir çocuktan fazlası için kullanılmasına izin vermeyiniz.

Emniyet kemeri kullanımı ve yaralı kişiler

Yaralı bir kişi taşındığında, emniyet kemeri kullanılmalıdır. Özel öneriler için, doktora başvurunuz.

Her kemer için bir kişi

İki kişi (çocuklar dahil) aynı anda kesinlikle tek bir emniyet kemeri takmaya kalkışmamalıdır. Böyle bir durum kaza olduğunda yaralanma şiddetini artırır.

Koltuğunuzu geriye yatırmayınız

Araç hareket halinde iken arkalık yatırılmış konumda oturmak tehlikeli olabilir. Toka takılı olsa bile, koruma sisteminizin (emniyet kemerleri ve/veya hava yastıkları) koruması, koltuk arkalığınızı yatırmanızla önemli ölçüde azalır.

Emniyet kemerleri, düzgün çalışmaları için, baseninize ve göğsünüze sıkıca oturmalıdır. Bir kaza sırasında, boyun ve diğer yaralanmalara neden olacak şekilde emniyet kemerine atılabilirsiniz.

Koltuğun arkası ne kadar arkaya yatarsa, yolcunun kalçasının kucak kemerinin altından kayması veya yolcunun boynunun omuz kemerine çarpması olasılıkları da o kadar artar.

⚠ UYARI

- Araç hareket halinde iken, ASLA yatırılmış bir koltuk arkalığı ile seyahat etmeyiniz.
- Yatık durumdaki bir koltukta oturmak, bir çarpışma veya ani durma halinde ciddi veya ölümcül yaralanma olasılığınızı artırır.
- Sürücü ve yolcular daima arkalarına yaslanmış olarak, emniyet kemerleri takılı ve koltukları dik durumda oturmalıdırlar.

Emniyet kemerlerinin bakımı

Emniyet kemeri sistemleri kesinlikle dađıtılmamalı veya tadil edilmemelidir. Emniyet kemeri ve ilgili donanımlarının kapı menteşeleri, kapılar veya yanlış kullanım nedeniyle hasar görmemiş olduğundan emin olunuz.

Periyodik kontrol

Bütün emniyet kemerleri herhangi bir aşınma veya hasara karşı düzenli olarak kontrol edilmelidir. Hasarlı herhangi bir parça mümkün olan en kısa sürede deđiştirilmelidir.

Emniyet kemerlerini temiz ve kuru tutunuz

Emniyet kemerinin temiz ve kuru tutulması gerekir. Emniyet kemerleri kirlendiğinde, sabun ve ılık su kullanarak temizlenebilir. Çamaşır suyu, boya, güçlü deterjanlar veya aşındırıcılar kayış kumaşına hasar vereceđi için kullanılmamalıdır.

Emniyet kemerlerinin deđiştirilmesi

Araç bir kaza geçirmiş olduğunda, komple emniyet kemerleri deđiştirilmelidir. Belirgin bir hasar görülüyor olsa bile deđiştirilmelidir. HYUNDAI yetkili servisine başvurmanızı öneririz.

ÇOCUK KORUMA KOLTUĞU SİSTEMİ (ÇKS)

Çocuklar daima arkada

⚠ UYARI

Çocuklar daima aracın arka koltuklarında uygun şekilde korunmaya alınmalıdır.

Her yaştaki çocuklar arka koltukta korumalı şekilde oturduklarında daha çok emniyette olurlar. Ön yolcu koltuğunda oturan bir çocuk, açılan bir hava yastığının güçlü çarpmasıyla CİDDİ VEYA ÖLÜMCÜL ŞEKİLDE yaralanabilir.

13 yaşın altındaki çocuklar daima araçta arka koltuklarda seyahat etmelidirler ve bir kaza, ani duruş veya ani manevra sırasında yaralanma riskini asgaride tutmak için mutlaka uygun bir şekilde korunmuş olmalıdırlar. Kaza istatistikleri, çocukların arka koltuklarda uygun şekilde korundukları takdirde, ön koltuklarda olduğundan daha güvenli olduğunu göstermektedir. Hava yastıkları ile bile, çocuklar ciddi şekilde yaralanabilir veya ölebilir. Çocuk koruma koltuğu için büyük çocuklar, mevcut olan emniyet kemerlerini takmalıdır.

Bazı ülkelerde, çocukların onaylanmış çocuk koruma sistemleri ile seyahat etmesini gerektiren çocuk güvenlik yasaları vardır. Ülkeler arasında, çocuk koruma sistemleri yerine emniyet kemerlerinin kullanılabileceği yaş sınırını veya yükseklik/ağırlık kısıtlamalarını belirleyen yasalar farklıdır, bu nedenle ülkenizdeki özel gerekliliklerden ve seyahat ettiğiniz ülkelerden haberdar olmalısınız.

Çocuk koruma koltukları arka koltuğa düzgün şekilde yerleştirilmeli ve monte edilmelidir. Ülkenizin trafik emniyet yönetmeliklerinin gerekliliklerini karşılayan, ticari olarak satılan bir çocuk koruma sistemi kullanmalısınız.

Çocuk koruma sistemleri, bir bel ve omuz emniyet kemerinin bel kısmı veya üst bağlama kancası ve/veya aracın arka koltuklarındaki ISOFIX alt bağlantı kancası tarafından araç koltuklarına sabitlenecek şekilde tasarlanmıştır.

Çocuk Koruma Sistemi (ÇKS) daima arkada

Bebekler ve çocuklar aracın arka koltuğunda, yüzü arkaya bakan veya yüzü öne bakan uygun çocuk emniyet koltuklarına (CRS) düzgünce bağlanmalıdır. Çocuk koruma koltuğu imalatçı firmasının kullanım ve takma talimatlarını okuyunuz ve uygulayınız.

⚠ UYARI

Düzgün şekilde sabitlenmemiş bir çocuk koruma koltuğu, bir kaza sırasında CİDDİ YARALANMA veya ÖLÜM riskini arttırabilir. Çocuk koruma sistemi kullanırken daima aşağıdaki önlemleri alınız:

- **Çocuk veya bebek koruma koltuklarını KESİNLİKLE ön koltuğa yerleştirmeyiniz.**
- **Bir çocuk koruma koltuğunu daima aracın bir arka koltuğuna düzgün şekilde sabitleyiniz.**
- **Montaj ve kullanım için daima çocuk koruma koltuğu üreticisinin talimatına uygun hareket ediniz.**

(Devam ediyor)

(Devam ediyor)

- **Çocuğunuzu daima çocuk koruma koltuğuna uygun şekilde yerleştiriniz.**
- **Koltuk arkalığın “asılan” tipte çocuk koltuğu veya çocuk emniyet sistemi kullanmayınız. Bunlar bir kaza sırasında yeterli korumayı sağlamaz.**
- **Bir kaza sonrasında, çocuk koruma sisteminin, emniyet kemerlerinin, ISOFIX alt bağlantı kancalarının ve üst bağlantı kancalarının HYUNDAI yetkili servisinde kontrol ettirilmesini öneririz.**

Çocuk Koruma Koltuğu Sisteminin (ÇKS) Seçimi

Çocuğunuz için bir ÇKS seçerken, daima:

- Çocuk koruma koltuğunun ülkenizdeki uygulanabilir Güvenlik Standartlarına uygun olduğunu gösteren bir etikete sahip olmasına dikkat ediniz.
- Çocuğunuzun boyuna ve kilosuna uygun bir çocuk koruma koltuğu kullanınız. Kullanım ile ilgili gerekli etiket veya talimatlar bu bilgileri sağlar.
- Kullanılacak araçtaki koltuk sistemine uyan bir çocuk koruma koltuğu seçiniz.
- Çocuk koruma koltuğu sistemi ile birlikte verilen kullanım ve takma talimatı ve uyarılarını okuyunuz ve uygulayınız.

Çocuk koruma sistemi tipleri

Üç ana tip çocuk koruma sistemi vardır: Yüzü arkaya bakan, yüzü öne bakan, ve ilave minderli koltuklar. Bunlar çocuğun yaşına, boyuna ve ağırlığına göre sınıflandırılır.

Yüzü arkaya bakan çocuk koruma koltukları

UYARI

Çocuk veya bebek koruma koltuklarını KESİNLİKLE ön koltuğa yerleştirmeyiniz.

Yüzü arkaya bakan bir çocuk koruma koltuğunun ön koltuğa yerleştirilmesi, şişen bir hava yastığı çocuk koltuğuna çarparsa, CİDDİ YARALANMAYA veya ÖLÜME neden olabilir.

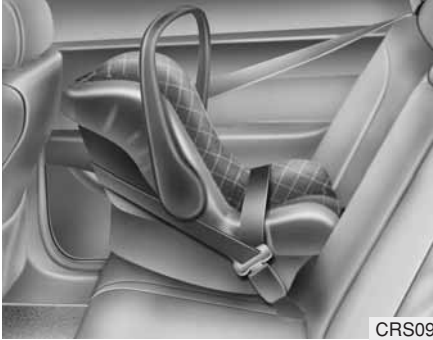

Yüzü arkaya bakan bir çocuk koruma koltuğu, koltuk yüzeyi çocuğun arka tarafına doğru koruma sağlar. Kemer sistemi çocuğu yerinde tutar ve bir kaza durumunda çocuğu koruma sistemi içinde konumlandırmak için devreye girer ve boyun ve omurliliğe gelen stresi azaltır.

Bir yaşından küçük tüm çocuklar mutlaka daima yüzü arkaya bakan bir çocuk koruma koltuğunda seyahat etmelidir. Farklı tipte yüzü arkaya bakan çocuk koruma koltukları vardır: Bebek koltukları sadece yüzü arkaya bakan kullanılabilir. Çevrilebilir ve üçü bir yerde koltuklar, çocuğunuzu uzun bir süre yüzü arkaya bakan tutulmasını sağlayan yüzü arkaya bakan konum için daha yüksek boylara ve daha fazla ağırlık limitlerine sahiptir.

Çocuk koltuklarını, çocuklarınız boy ve ağırlığı koruma koltuğu üreticilerinin izin verdiği sınırlar dahilinde uyduğu sürece yüzü arkaya bakan konumda kullanınız. Bu tarz onları güvende tutmanın en iyi yoludur. Çocuğunuz yüzü arkaya bakan koltuk kullanma yaş değerlerinin üstünde ise, çocuğunuz artık emniyet kemeri olan yüzü öne bakan çocuk koltuğu kullanmaya hazır demektir.



Yüzü öne bakan çocuk koruma koltukları
Yüzü öne bakan çocuk koltuğu kemere birlikte çocuğun gövdesi için koruma sağlar. Çocuklarınızı, onlar koruma koltuğu üreticilerinin izin verdiği en üst boy ve ağırlık sınırlarına erişinceye kadar kemeri olan yüzü öne bakan çocuk koltuklarında oturtunuz.

Çocuğunuz yüzü öne bakan çocuk koltuğu sınırlarının dışına çıkınca, çocuğunuz yükseltilmiş koltuk için hazır duruma gelmiştir.

Yükseltilmiş koltuklar

Yükseltilmiş koltuk, aracın emniyet kemeri sistemine uyum için iyileştirilmiş bir çocuk koltuğudur. Yükseltilmiş koltuk, emniyet kemerini çocuğunuzun gövdesinin en kuvvetli parçalarına uyum sağlayacak şekilde konumlandırır. Çocuklarınızı bir emniyet kemerine tam olarak uyacak ölçülere gelinceye kadar yükseltilmiş koltuklarda oturtunuz.

Bir emniyet kemerinin usulüne göre uyması için, kucak kemeri mutlaka mide üzerinde değil üst kalçaların üstünde rahatça durmalıdır. Omuz kemeri, ense veya yüz üzerinden değil, omuz ve göğüs üzerinde rahatça durmalıdır. 13 yaşın altındaki çocuklar daima araçta arka koltuklarda seyahat etmelidirler ve bir kaza, ani duruş veya ani manevra sırasında yaralanma riskini asgaride tutmak için mutlaka uygun bir şekilde korunmuş olmalıdır.

Çocuk Koruma Koltuğu Sistemi (ÇKS) Montajı

UYARI

Çocuk koruma koltuğunu takmadan önce, daima:

- Çocuk koruma koltuğu imalatçı firma kullanım ve montaj talimatını okuyup uygulayınız.
- Bu kullanım kılavuzundaki çocuk koruma sistemleri ile ilgili talimatı okuyup uygulayınız.

Tüm uyarılar ve talimatlar takip edilmediği zaman, bir kaza olurşa, CİDDİ YARALANMA veya ÖLÜM riski artabilir.

Uygun bir çocuk koruma koltuğunu seçtikten ve bu koltuğun aracın arkasına düzgün şekilde uyduğunu kontrol ettikten sonra, çocuk koruma koltuğunu üreticisinin talimatlarına göre monte etmeye hazırsınız demektir. Koltuğu düzgün şekilde monte etmenin üç genel adımı vardır.

- **Çocuk koruma koltuğunu araca uygun şekilde sabitleyiniz.** Tüm çocuk koltukları araca mutlaka bir kucak/ omuz kemerinin kucak parçası veya ISOFIX üstten bağlamalı kanca ve/veya ISOFIX alt kanca ile sabitlenmelidir.

- **Çocuk koruma koltuğunun sıkıca emniyete alındığından emin olunuz.** Bir çocuk koltuğunu araca monte ettikten sonra, aracın koltuğuna emniyetli bir şekilde sabitlendiğini doğrulamak için, koltuğu ileri ve yanlara doğru itiniz ve çekiniz. Emniyet kemeri olan bir çocuk koruma koltuğu mümkün olduğu kadar kuvvetli şekilde monte edilmelidir. Ancak, bazı yana doğru hareketi beklenebilir.
- **Çocuğu çocuk koltuğuna yerleştiriniz.** Çocuğun çocuk koltuğu üreticisinin talimatlarına göre koltuğa kemerlenmesini sağlayınız.

UYARI

Kapıları kapalı bir aracın içinde bulunan bir çocuk koruma koltuğu çok sıkı olabilir. Çocuğu yanmaya karşı korumak için, çocuğunuzu koltuğa oturtmadan önce koltuk yüzeyini ve kemer tokalarını kontrol ediniz.

Eğer aracın kafalığı çocuk koltuğunun uygun montajını önliyorsa (CRS el kitabında tarif edildiği gibi), kafalığın ilgili oturma konumu tekrar ayarlanmalı veya tamamen sökülmelidir.

Çocuk koltuklarını tüm ayar konumlarına düzgün şekilde uyarlamak için, ön yolcu koltuğu arkalık dik konumda iken B direğini geçmeyecek şekilde geriye doğru itilmelidir.

Emniyet Kemerini ile Çocuk Koltuğu Pozisyonunun Ayarlanabilirliği – Avrupa için

Çocuklarınız için uygun ve yasal olarak onaylanmış çocuk koltukları kullanınız. Çocuk emniyet koltukları kullanıldığında, aşağıdaki tabloya başvurunuz.

Kütle Grubu	Oturma Konumu (5 Koltuklu)		
	Ön Yolcu	Arka Dış	Arka Orta
Grup 0 10 kg'a kadar	U	U	U
Grup 0+ 13 kg'a kadar	U	U	U
Grup I : 9 - 18 kg arası	U	U	U
Grup II : 15 - 25 kg arası	U	U	U
Grup III : 22 - 36 kg arası	U	U	U

Kütle Grubu	Oturma Konumu (4 Koltuklu)	
	Ön Yolcu	Arka Dış
Grup 0 10 kg'a kadar	U	U
Grup 0+ 13 kg'a kadar	U	U
Grup I : 9 - 18 kg arası	U	U
Grup II : 15 - 25 kg arası	U	U
Grup III : 22 - 36 kg arası	U	U

U: Bu grupta kullanılmak üzere onaylanmış olan "universal" kategori içindeki uygun emniyet sistemleri.

X: Bu grup içinde yer alan çocuklar için uygun olmayan oturma konumu.

UYARI

Ön yolcu ön hava yastığı AÇMA/KAPAMA düğmesi "OFF" konumuna ayarlanmış olsa bile, bir çocuk emniyet koltuğunun arka koltuğa monte edilmesini tavsiye ederiz. Çocuğunuzun güvenliğini sağlamak için istisnai durumlarda ön yolcu koltuğuna bir çocuk emniyet koltuğu konması gerektiğinde ön yolcu hava yastığının devre dışı bırakılması gerekmektedir.

Çocuklar için ISOFIX alt kanca ve üstten bağlamalı kanca (ISOFIX ankraj sistemleri)

ISOFIX sistemi, sürüş ve bir kaza sırasında çocuk koruma koltuğunu tutar. Bu sistem, çocuk koruma koltuğunun daha kolay takılmasını sağlamak üzere tasarlanmıştır ve çocuk koltuğunun uygun olmayan şekilde takılma olasılığını azaltır. ISOFIX sistemi, araç içindeki ankrajları ve çocuk koltuğu üzerindeki geçme noktalarını kullanır. ISOFIX sistemi çocuk koltuğunun arka koltuklara sabitlenmesi için emniyet kemerlerinin kullanılmasını gerek bırakmaz.

Alt kancalar araca takılmış olan metal çubuklardır. Her ISOFIX koltuk konumu için alt bağlantı noktaları olan iki alt kancalama noktası vardır.

ISOFIX sistemini aracınızda kullanmak için, mutlaka ISOFIX bağlantıları olan bir çocuk koruma koltuğuna sahip olmanız gereklidir (Bir ISOFIX çocuk koltuğu, sadece ECE-R 44 standartlarına uygun olduğuna dair aracın özel veya evrensel onayı varsa, takılabilir.).

Çocuk koltuğu üreticisi, ISOFIX alt bağlantı kancaları ile ilgili çocuk koltuğunu nasıl kullanılacağı hakkında talimatları sağlar.

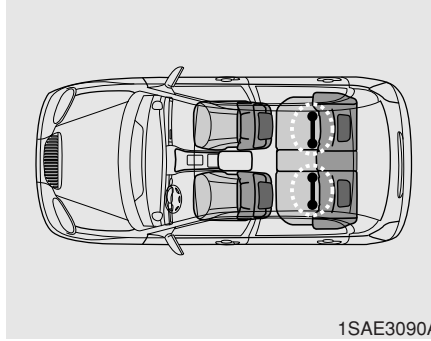

ISOFIX alt bağlantı kancaları arka koltuk sağ ve sol yan oturma konumlarında bulunmaktadır. Bunların yerleri, şekilde gösterilmektedir. Aracınızda arka orta oturma konumuna uygun ISOFIX alt bağlantı kancaları bulunmaz.

⚠ UYARI

Arka orta koltukta, ISOFIX alt bağlantı kancalarını kullanarak bir çocuk koltuğunu monte etmeye kalkışmayınız. Aracınızda bu koltuğa uygun ISOFIX alt bağlantı kancaları bulunmaz. Dış koltuk bağlantı kancalarının kullanılması, ciddi yaralanma veya ölüme neden olan bir çarpışmada kırılabilen veya bozulabilen kancalara hasar verebilir.

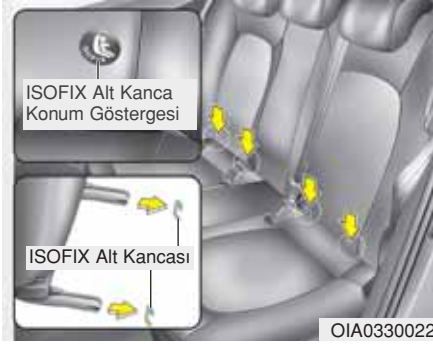

OIA0330022

ISOFIX alt bağlantı kancaları konum gösterge sembolleri, aracınızdaki ISOFIX alt bağlantı kancalarının konumunu tanımlamak üzere sol ve sağ arka koltuk arka- larında bulunmaktadır (Bkz. resimdeki oklar).

Her iki arka dış koltuklar bir çift ISOFIX alt bağlama kancası, ve aynı zamanda arka koltukların arka kısmındaki onlara karşılık gelen üst bağlantı kancasıyla donatılmıştır.

ECE-R44 standardına göre genel olarak onaylanmış CRS sistemi, arka koltukların arkasındaki ilgili üst bağlantı kancası noktasına ilave olarak, bir üst kayışla sabitlenmelidir.

ISOFIX alt bağlantı kancaları, arka koltuk arkılığı ile arka koltuk oturma minderi sol yan ve sağ yan oturma konumları arasında yer alır.

“ISOFIX Bağlantı Kancalı Sisteme” sahip bir Çocuk Koltuğunun Sabitlenmesi

Arka dış koltuk konumlarının her iki tarafına ISOFIX uyumlu bir çocuk koltuğu takmak için:

1. Emniyet kemeri tokasını ISOFIX alt bağlantı kancalarından uzaklaştırınız.
2. Çocuk koltuğu ile ISOFIX alt bağlantı kancaları arasında güvenli bir bağlantı sağlayabilmek için, herhangi bir nesneyi kancalardan uzaklaştırınız.
3. Çocuk koltuğunu aracın koltuğuna yerleştiriniz, sonra koltuğu üreticinin verdiği talimatlara göre ISOFIX alt bağlantı kancalarına tutturunuz.
4. Çocuk koltuğundaki alt bağlantıları ISOFIX alt bağlantı kancalarına düzün şekilde ayarlamak ve sıkıştırmak için, talimatları izleyiniz.

⚠ UYARI

ISOFIX sistemi kullanırken aşağıdaki önlemleri alınız:

- Çocuk koruma koltuğu ile birlikte verilen tüm montaj talimatlarını okuyunuz ve takip ediniz.
- Çocuğun gerdirilmemiş emniyet kemerlerine ulaşip tutmasını önlemek için, kullanılmayan tüm arka emniyet kemerlerinin tokalarını takınız ve emniyet kemerini çocuğun arkasından gerdiriniz. Bir omuz kemeri boynuna dolarsa ve kemer sıkarsa, çocuklar boğulabilir.
- Tek bir halkaya birden fazla çocuk koltuğunu ASLA tutturmayınız. Bu durum, kancanın veya bağlantının gevşemesine veya kırılmasına neden olabilir.
- Bir kazadan sonra, ISOFIX sistemini daima yetkili serviste incelettiriniz. Kaza ISOFIX sistemine hasar verebilir ve çocuk koltuğunu uygun şekilde emniyet altına alamayabilir.

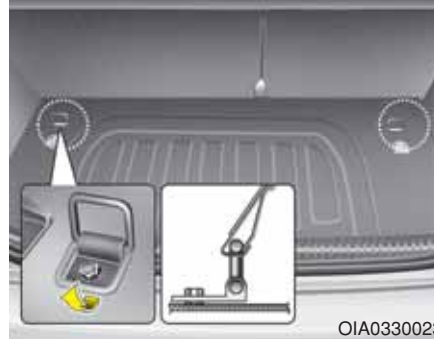

Üst bağlama kayışının takılması

Önce, çocuk koltuğunu ISOFIX alt bağlantı kancaları veya emniyet kemeri ile sabitleyiniz. Çocuk koltuğu üreticisi üst bağlama kayışının takılmasını önerirse, üst bağlama kayışını ISOFIX üst bağlama kancasına tutturun ve sabitleştiriniz. ISOFIX üst bağlama kancaları arka koltukların arkasındaki yerdedir.



Bu sembol, bağlantı kancasının konumunu gösterir.

⚠ UYARI

Üst bağlama kayışını takarken aşağıdaki önlemleri alınız:

- Çocuk koruma koltuğu ile birlikte verilen tüm montaj talimatlarını okuyunuz ve takip ediniz.
- Tek bir ISOFIX üst bağlama halkasına birden fazla çocuk koltuğunu ASLA tutturmayınız. Bu durum, kancanın veya bağlantının gevşemesine veya kırılmasına neden olabilir.
- Üst bağlama kayışını doğru ISOFIX üst bağlama kancasından başka bir şeye tutturmayınız. Başka bir şeye takılırsa düzgün şekilde çalışmayabilir.
- Çocuk koltuklarının bağlama yerleri sadece doğru yerleştirilmiş koltukların ürettiği kuvvetlere dayanacak şekilde tasarlanmıştır.
- Hiçbir koşulda yetişkin emniyet kemerleri yerine veya başka eşyaları ve teçhizatı otomobile bağlamak için kullanılmamalıdır.



OIA0330026

Üst bağlantı kayışının takılması:

1. Üst bağlantı kayışını çocuk koruma koltuğu koltuk arkalığı üzerinden geçiriniz. Üst bağlantı kayışını koltuk başlığının altından ve koltuk başlığının ayakları arasından geçiriniz, aksi halde bağlantı kayışını araç koltuk arkalığının üst kısmının üzerinden geçiriniz. Kayışın bükülmemiş olduğundan emin olunuz.

2. Üst bağlama kayışı kancasını ISOFIX üst bağlama kancasına birleştiriniz, sonra üst bağlama kayışını çocuk koltuğu talimatlarına göre sıkınız ve çocuk koltuğunu araç koltuğuna kuvvetlice sabitleyiniz.
3. Koltuğu ileri ve yan tarafa doğru iterek ve çekerek, çocuk koltuğunun emniyetli bir şekilde sabitlenmiş olup olmadığını kontrol ediniz.

Araç ISOFIX Pozisyonlarına uygun Çocuk Koruma Koltuğu – Avrupa için

Kütle Grubu	Beden Sınıfı	Bağlama Düzeni	Araç ISOFIX Pozisyonları			
			Ön Yolcu	Arka Yan (Sürücü tarafı)	Arka Yan (Yolcu tarafı)	Arka Orta
Portatif yatak	F	ISO/L1	-	X	X	-
	G	ISO/L2	-	X	X	-
0 : 10 kg'a kadar	E	ISO/R1	-	IL	IL	-
0+ : 13 kg'a kadar	E	ISO/R1	-	IL	IL	-
	D	ISO/R2	-	X	X	-
	C	ISO/R3	-	X	X	-
I : 9 – 18 kg arası	D	ISO/R2	-	X	X	-
	C	ISO/R3	-	X	X	-
	B	ISO/F2	-	IUF	IUF	-
	B1	ISO/F2X	-	IUF	IUF	-
	A	ISO/F3	-	IUF	IUF	-

IUF = Bu grupta kullanılmak üzere onaylanmış olan universal kategorisi öne bakan ISOFIX çocuk koruma koltuğu sistemleri için uygundur.

IL = Ekli listede verilen ISOFIX Çocuk Koruma Sistemi (CRS) için özellikle uygun. Bu ISOFIX CRS'ler, "özel araç", "sınırlı" veya "yarı-evrensel" kategoriler içindir.

X = Bu grup ve/veya bu boyut sınıfı içinde yer alan ISOFIX çocuk koruma koltuğu sistemi için uygun olmayan ISOFIX konumu.

* ISOFIX çocuk koruma sistemi beden sınıfları ve bağlama düzenleri.

A - ISO/F3: Tam Yükseklik Öne Bakan ana kucağı CRS (yükseklik 720 mm).

B - ISO/F2: Azaltılmış Yükseklik Öne Bakan ana kucağı CRS (yükseklik 650 mm).

B1 - ISO/F2X: Düşük Yükseklik İkinci Versiyon Arka Yüz Şekli Öne Bakan ana kucağı CRS (yükseklik 650 mm).

C - ISO/R3: Tam Boy Arkaya Bakan ana kucağı CRS.

D - ISO/R2: Düşük Boy Arkaya Bakan ana kucağı CRS.

E - ISO/R1: Bebek Boyutunda Arkaya Bakan CRS

F - ISO/L1: Sol Yana Bakan pozisyon CRS (portatif yatak).

G - ISO/L2: Sağ Yana Bakan pozisyon CRS (portatif yatak).

Önerilen çocuk koruma sistemi – Avrupa için

Kütle Grubu	Ölçü Sınıfı	Sabitleme	İsim	Üretici	Sabitleme Tipi	ECE-R44 Onay No.
Grup 0-1 (0-13kg)	E	ISO/R1	Baby Safe Plus II	Britax Römer	ISOFIX tabanlı yüzü arkaya bakan	E1 04301146
Grup1 (9-18kg)	B1	ISO/F2X	Duo Plus	Britax Römer	Araç ISOFIX alt bağlama kancalı + Üst Bağlama kancalı yüzü öne bakan	E1 04301133

CRS Üretici bilgisiBritax Römer <http://www.britax.com>

Çocuk koltuğunun kucak/omuz kemeriyle sabitlenmesi

ISOFIX bağlantı sistemini kullanmadığınız zaman, tüm çocuk koruma sistemleri mutlaka bir kucak/omuz kemeri ile birlikte bir aracın arka koltuğuna sabitlenmelidir.

⚠ UYARI

Yüzü arkaya bakan çocuk koltuğunu DAİMA aracın arka koltuğuna yerleştiriniz.

Yüzü arkaya bakan bir çocuk koruma koltuğunun ön koltuğa yerleştirilmesi, şişen bir hava yastığı çocuk koltuğuna çarparsa, ciddi yaralanmaya veya ölüme neden olabilir.

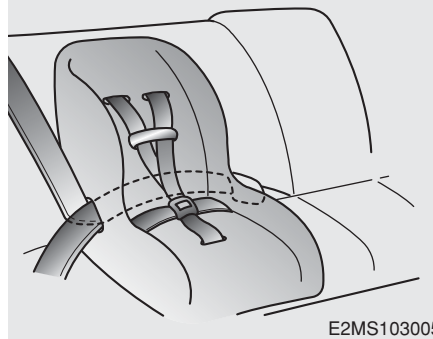

E2MS103005

Çocuk koltuğunun kucak/omuz kemeriyle takılması

Arka koltuğa bir çocuk koltuğu monte etmek için aşağıdakileri yapınız:

1. Çocuk koruma koltuğunu bir arka koltuğa yerleştiriniz ve koltuk üreticisinin talimatını takip ederek kucak/omuz kemeri koltuğun etrafından veya arasından geçiriniz.

Emniyet kemeri kayışının bükülmemiş olduğundan emin olunuz.

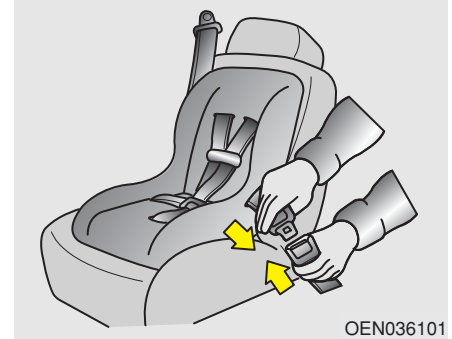

OEN036101

2. Kucak/omuz kemeri mandalını tokaya bağlayınız. "Klik" sesini duyunuz.

*** NOT**

Kemer tokası serbest bırakma düğmesini acil durumda kolay ulaşılabilir şekilde konumlandırınız.

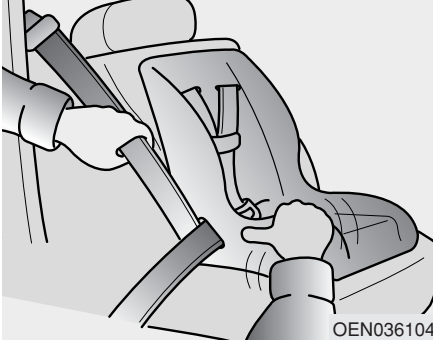

3. Omuz kemerini makaraya geri sararken, çocuk koruma koltuğunu aşağı iterek, mümkün olduğu kadar kemerdeki boşluğu alınız.
4. Emniyet kemerinin onu sıkıca yerinde tuttuğundan emin olmak için, çocuk koruma sisteminin üzerinde itiniz ve çekiniz.

Çocuk koruma sistemini sökmek için, tokadaki serbest bırakma düğmesine basınız ve sonra kucak/omuz kemerini sistemden dışarı çekiniz ve emniyet kemerinin tamamen içeri çekilmesini sağlayınız.

HAVA YASTIĞI - İLAVE GÜVENLİK SİSTEMİ

■ Soldan Direksiyonlu

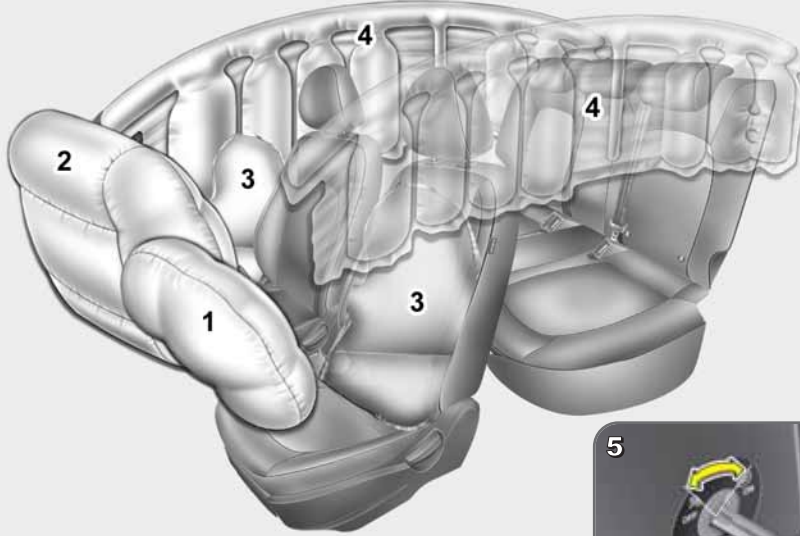

- (1) Sürücü ön hava yastığı
- (2) Yolcu ön hava yastığı*
- (3) Yan darbe hava yastığı*
- (4) Perde hava yastığı*
- (5) Yolcu Ön Hava Yastığı AÇIK/KAPALI Düğmesi*

* : varsa

⚠ UYARI

Siz ve yolcularınız, çarpışma veya devrilme durumunda yaralanma riskini ve şiddetini azaltmak için, hava yastıklı araçlarda bile emniyet kemerlerinizi mutlaka takmalısınız.



* Araçtaki gerçek hava yastıkları şekildedekinden farklı olabilir.

OIA0330041/OIA0330033

■ Sağdan Direksiyonlu

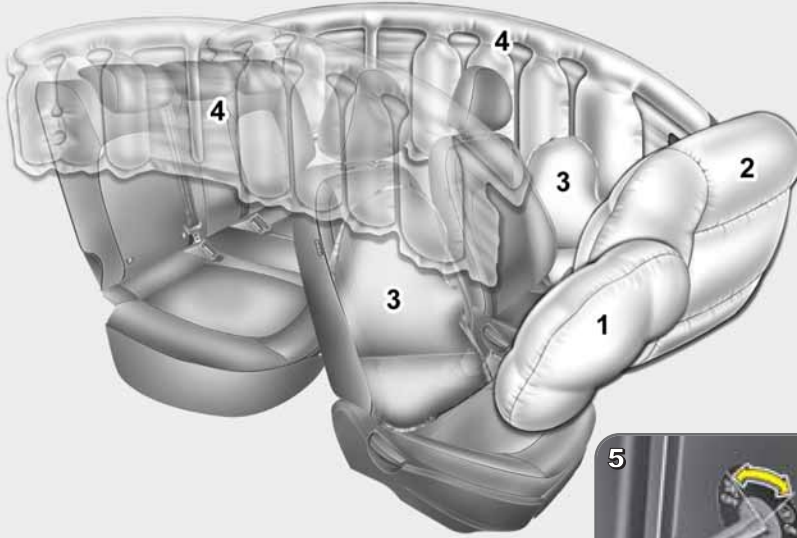

- (1) Sürücü ön hava yastığı
- (2) Yolcu ön hava yastığı*
- (3) Yan darbe hava yastığı*
- (4) Perde hava yastığı*
- (5) Yolcu Ön Hava Yastığı AÇIK/KAPALI Düğmesi*

* : varsa

⚠ UYARI

Siz ve yolcularınız, çarpışma veya devrilme durumunda yaralanma riskini ve şiddetini azaltmak için, hava yastıklı araçlarda bile emniyet kemerlerinizi mutlaka takmalısınız.



* Araçtaki gerçek hava yastıkları şekildedekinden farklı olabilir.

OIA0330041R/OIA0330033R

Bu araç, sürücü koltuğu, ön yolcu koltukları ve/veya arka koltuklar bir ilave Hava Yastığı Sistemi ile donatılmıştır.

Ön hava yastıkları üç noktalı emniyet kemerlerine ek olarak tasarlanmıştır. Bu hava yastıklarının koruma sağlaması için, emniyet kemerleri sürüş sırasında her zaman takılmalıdır.

Emniyet kemerini takmazsanız, bir kazada ciddi şekilde yaralanabilir veya ölebilirsiniz. Hava yastıkları emniyet kemerlerine ek olarak tasarlanmıştır, ancak onların yerine geçmezler. Ayrıca, hava yastıkları, her türlü çarpışmada açılmak üzere tasarlanmamıştır. Bazı kazalarda, emniyet kemerleri sizi koruyan yegane sistemlerdir.

⚠ UYARI - HAVA YASTIĞI GÜVENLİK ÖNLEMLERİ

Emniyet kemerlerinizi ve çocuk emniyet kemerlerini DAİMA kullanınız - her yolculukta, her zaman, herkes! Kemerinizi uygun olmayan bir şekilde takarsanız veya hava yastıkları açıldığında emniyet kemeriniz takılmamış ise, bir çarpışmada hava yastıkları ile bile ciddi şekilde yaralanabilir veya ölebilirsiniz.

Bir çocuğu, çocuk koruma koltuğu veya yükseltici koltuk kullanarak ASLA ön yolcu koltuğuna koymayınız. Açılan bir hava yastığı güçlü şekilde bebeğe veya çocuğa çarpabilir ve ciddi veya ölümcül yaralanmalara neden olabilir.

13 yaşın altındaki çocuklara arka koltukta Daima Kemer Takınız. Her yaştaki çocuk için en emniyetli yer orasıdır. Eğer 13 yaşında veya daha büyük bir çocuğun ön koltukta oturması gerekiyorsa, emniyet kemeri düzgünce takılmalı ve koltuk mümkün olduğu kadar geriye kaydırılmalıdır.

Araç park edilip motor kapatılana kadar, tüm yolcular kendileri ve koltukları dik durumda, koltuk minderinin ortasında, emniyet kemerleri bağlı olarak, bacakları serbestçe uzanmış ve ayakları yere basar şekilde oturmalıdırlar. Hava yastığı hızla açılarak, kaza esnasında yerinde düzgün oturmayan bir yolcuya çok güçlü bir şekilde çarpabilir ve onun ciddi veya ölümcül yaralanmasına yol açabilir.

Siz veya yolcularınız asla hava yastıklarına gereksiz şekilde yakın oturmamalı veya uzanmamalısınız veya kapılara veya orta konsola yaslanmayınız.

Koltuğunuzu ön hava yastıklarından mümkün olduğu kadar geriye, ama yine de aracın kontrolünü muhafaza edecek şekilde, çekiniz. Sürücülerin göğüsleri ile direksiyon simidinin ortası arasında en az 25 cm uzaklık olması önerilir.

Hava yastıkları nerede?

Sürücü ve yolcu ön hava yastıkları (varsa)

Aracınız İlave Güvenlik Sistemi (SRS) ve hem sürücü hem yolcu oturma pozisyonlarında kucak/omuz kayışları ile donatılmıştır.

SRS sistemi, direksiyon simidinin ortasında ve ön panelin yolcu tarafında torpido gözünün üzerinde yer alan hava yastıklarından oluşur.

Hava yastıkları "AIR BAG" harfleri ile panel kapaklarında etiketlenmiştir.

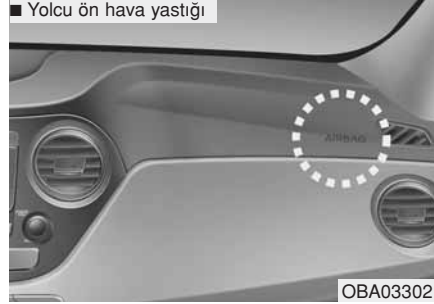

SRS'nin amacı, açılmasına yetecek şiddetteki önden çarpmalarda, sürücü ve ön yolcular için, emniyet kemerlerinin sağladığı korumaya ilave koruma sağlamaktır.

⚠ UYARI

Açılan ön hava yastıklarının oluşturacağı ölüm veya ciddi yaralanma riskini azaltmak için, aşağıdaki önlemleri alınız:

- Emniyet kemerleri mutlaka sürekli olarak düzgün şekilde oturmuş yolcuları korumak amacıyla takılmalıdır.
- Sürücü ve ön yolcu koltuklarını, aracınızın tüm kontrolünü sağlayabilecek şekilde mümkün olduğu kadar geriye doğru ayarlayınız.
- Asla kapılara veya orta konsola yaslanmayınız.
- Ön yolcunun ayaklarını veya bacaklarını ön konsola yerleştirmesine izin vermeyiniz.
- Ön yolcunun hava yastığı göstergesi KAPALI konumda olduğunda, yolcunun ön koltukta oturmasına izin vermeyiniz.
- Direksiyon simidinin, gösterge panelinin ve torpido gözünün üzerindeki ön yolcu panelinin üstündeki hava yastığı modüllerinin üzerine veya yakınına hiç bir nesne konulmamalıdır. Eğer hava yastıklarının açılmasına neden olacak kadar yeterli bir çarpışma olursa, bu tür nesnelere zarara neden olabilir.

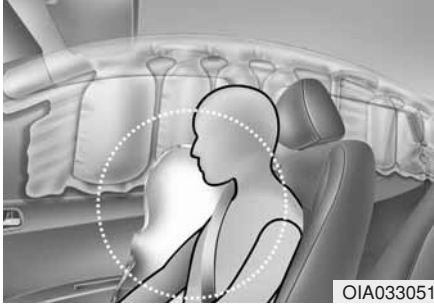
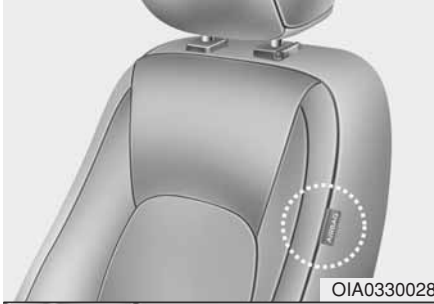

Yan darbe hava yastığı (varsa)

Hyundai'nizdeki her koltuk yan hava yastığı ile donatılmıştır. Yan hava yastıklarının amacı, sürücüye ve/veya ön yolcuya emniyet kemerlerinin sağladığı korumaya ilave koruma sağlamaktır.

Yan darbe hava yastıkları, yalnızca belirli şiddette, açıda, hızda ve çarpışma noktasında, oluşan çarpışmalarda açılmak için tasarlanmıştır.

Yan hava yastıkları, her türlü yan darbe durumunda açılmak üzere tasarlanmıştır.

⚠ UYARI

Açılan yan darbe hava yastıklarının oluşturacağı ölüm veya ciddi yaralanma riskini azaltmak için, aşağıdaki önlemleri alınız:

- Emniyet kemerleri mutlaka sürekli olarak düzgün şekilde oturmuş yolcuları korumak amacıyla takılmalıdır.
- Yan hava yastıkları ile donatılmış koltuklarda oturdukları zaman, yolcuların başlarını veya vücutlarını kapılara yaslamalarına, kollarını kapılara koymalarına, camdan uzatmalarına izin vermeyiniz veya kapılarla koltuklar arasına nesnelere koymayınız.
- Elleriniz ve kollarınız için yaralanma riskini asgariye indirmek için, direksiyon simidini saat 9 ve 3 konumlarında tutunuz.

(Devam ediyor)

(Devam ediyor)

- Koltuk kılıfı kullanılmamalıdır. Bu, sistem etkinliğini önler veya düşürür.
- Hava yastıkları üzerinde veya hava yastığı ile aranızda herhangi bir cisim bulunmamalıdır.
- Kapı ile koltuk arasında herhangi bir cisim bulunmamalıdır. Bunlar yan hava yastıklarının açılması durumunda fırlayan tehlikeli parçacıklar haline gelebilir.
- Yan darbe hava yastıklarının yakınlarına herhangi bir aksesuar takmayınız.
- Kontak svici AÇIK konumda olduğunda kapılara vurmuyunuz. Aksi halde bu durum yan hava yastıklarının açılmasına neden olabilir.
- Eğer koltuk veya koltuk kaplaması hasar görmüşse, HYUNDAI yetkili servisinde aracı kontrol ettirmenizi öneririz.



OIA033024



OIA033052

Perde hava yastıkları (varsa)

Perde hava yastıkları, ön ve arka kapıların üst kısmında tavan raylarının her iki tarafı boyunca yerleştirilmiştir.

Bu hava yastıkları, ön koltuktaki yolcular ile arka koltuklarda oturan yolcuların başlarının yandan darbeli çarpışmalarda korunmasına yardımcı olmak için tasarlanmıştır.

Perde hava yastıkları, sadece çarpışma şiddetine, açısına, hızına ve darbe noktasına bağlı olan belirli yan çarpışmalarda açılmak için tasarlanmıştır.

Perde hava yastıkları, her türlü yan darbe durumunda açılmak üzere tasarlanmıştır.

⚠ UYARI

Açılan perde hava yastıklarının oluşturacağı ölüm veya ciddi yaralanma riskini azaltmak için, aşağıdaki önlemleri alınız:

- Düzgün şekilde oturmuş bütün yolcular, emniyet kemerlerini mutlaka sürekli olarak yolcuları koruması amacıyla takmalıdırlar.

Çocuk koruma sistemlerini mümkün olduğunca kapıdan uzak olacak şekilde sabitleyiniz.

Yan hava yastıkları ile donatılmış koltuklarda oturdukları zaman, yolcuların başlarını veya vücutlarını kapılara yaslamalarına, kollarını kapılara koymalarına, camdan uzatmalarına izin vermeyin veya kapılarla koltuklar arasına nesnelere koymayınız.

Yan perde hava yastıklarını açmayınız veya onarmayınız.

■ Soldan Direksiyonlu

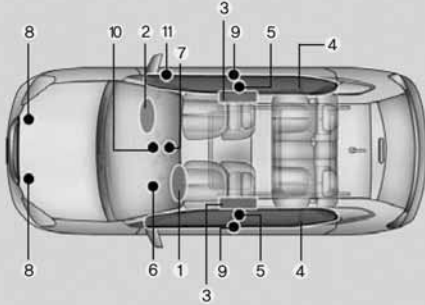

OLM034302N/Q

■ Sağdan Direksiyonlu

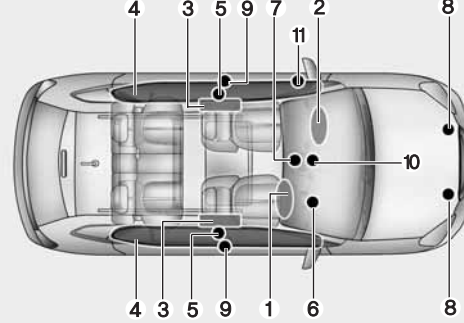

OIA0330027R

Hava yastıkları sistemi nasıl çalışır?

SRS sistemi aşağıdaki parçalardan oluşur:

1. Sürücü ön hava yastığı modülü
2. Yolcu ön hava yastığı modülü*
3. Yan darbe hava yastığı modülleri*
4. Perde hava yastığı modülleri*
5. Ön Gerdircili Emniyet Kemerleri sistemi*
6. Hava yastığı uyarı ışığı*
7. SRS kontrol modülü (SRSCM)*
8. Ön darbe sensörleri*

9. Yan darbe sensörleri*

10. Yolcu Ön Hava Yastığı AÇIK/KAPALI göstergesi*

11. Yolcu Ön Hava Yastığı AÇIK/KAPALI Düğmesi*

*: varsa

SRSCM, kontak anahtarı "ON-açık" durumunda iken, olası bir çarpışma hava yastığının açılacağı veya ön gerdircili emniyet kemerinin açılacağı derecede şiddetli olup olmadığına karar vermek için, tüm SRS parçalarını sürekli olarak izler.



SRS uyarı ışığı

Gösterge panelindeki SRS (ilave Güvenlik Sistemi) hava yastığı uyarı lambası şekilde resmedilen hava yastığı sembolünü gösterir. Sistem, hava yastığı elektrik sistemini arızalar bakımından kontrol eder. Yanan lamba, hava yastığı sisteminizde potansiyel bir problem olduğunu gösterir.

⚠ UYARI

SRS sistemi arızalı ise, bir kaza sırasında hava yastığı düzgün şekilde açılmayabilir ve ciddi yaralanma ve ölüm riski artar.

Aşağıdaki koşullardan herhangi biri olduğunda, SRS sisteminiz arızalıdır:

- Kontak anahtarı AÇIK konuma geldiğinde, lamba yaklaşık 6 saniye için yanıyor
- Yaklaşık altı saniye yandıktan sonra hava yastığı uyarı ışığı sönüyor.

(Devam ediyor)

(Devam ediyor)

- Araç hareket halinde olduğunda hava yastığı uyarı ışığı yanıyor.
- Motor çalıştığı zaman ışık yanıp sönüyor.

Yukarıdaki koşullardan herhangi biri meydana gelirse, SRS sisteminizi HYUNDAI yetkili servisine incelettirmenizi öneririz.

Orta seviyeden ciddiye doğru olan bir önden çarpışma sırasında, sensörler aracın hızla yavaşladığını algılar. Yavaşlama oranı yeteri kadar yüksek ise, kontrol ünitesi ön hava yastıklarını zamanında ve gerekli kuvvet ile açar.

Ön hava yastıkları, emniyet kemerlerinin uygun ek güvenlik sağlayamadığı önden çarpışmalarda tepki vererek, sürücüyü ve ön yolcuyla korumaya yardım eder. Gerekli olduğunda, yan hava yastıkları bir yandan çarpma sırasında üst yan gövdeyi destekleyerek koruyucu yardım sağlar

- Hava yastıkları sadece kontak ON konumuna getirildiğinde çalışır duruma gelir (gerektiğinde açılmak üzere).
- Hava yastıkları, araç içindekileri ciddi fiziksel yaralanmalara karşı korumak için, ciddi bir önden çarpışma sırasında şişer.
- Hava yastığı sadece belirli bir araç hızında açılmaz. Genellikle, hava yastıkları bir çarpışmanın şiddetine ve yönüne bağlı olarak açılacak şekilde tasarlanmıştır. Bu iki faktör, sensörlerin elektronik bir hava yastığı açılma sinyali üretip üretmeyeceğini belirler.

- Hava yastığının açılması, araç hızı, darbenin açısı ve çarpışmada aracın çarptığı diğer aracın veya nesnenin yoğunluğu ve sabitliği gibi bir dizi faktöre bağlıdır. Bu faktörler yukarıdakilerle sınırlı değildir.
- Ön hava yastıkları anında tamamen açılır ve söner. Bir kaza anında hava yastıklarının açıldığını görmemiz fiilen mümkün değildir. Daha çok, çarpışmadan sonra, bağlantı yerlerinden sarkan sönmüş hava yastıklarını görebilirsiniz.
- Koruma sağlamaya yardımcı olmak için, hava yastıkları mutlaka hızlı bir şekilde açılmalıdır. Hava yastığının hızlı açılması, yolcu aracın iç yapısına çarpmadan önce, yolcuyla aracın iç yapısı arasına hava yastığının girmesini sağlayan son derece kısa bir sürede oluşan bir olaydır. Açılma hızı, ciddi veya hayati tehdit eden yaralanma riskini azaltır ve bu nedenle hava yastığı tasarımının gerekli bir parçasıdır.
- Hava yastığının hızlı açılması da, yüzde tahriş, ezilme, kemik kırılması gibi yaralanmalara neden olabilir. Çünkü açılma hızı hava yastıklarının aynı zamanda büyük bir kuvvetle açılmasına da neden olur.

- Sürücü direksiyona çok yakın bir konumdaysa, hava yastığıyla temas ölümcül yaralanmalara neden olabilir.

Açılmış bir hava yastığı tarafından yaralanma riskini azaltmak için, önlemler alabilirsiniz. En büyük risk hava yastığına çok yakın oturmaktır. Bir hava yastığının açılması ve şişmesi için yaklaşık 25 cm'ye ihtiyacı vardır. Sürücülerin göğüsleri ile direksiyon simidinin ortası arasında en az 25 cm uzaklık olması önerilir.

■ Sürücü ön hava yastığı (1)



SRSCM, aracın yeterince şiddetle önden çarpıştığını algıladığı zaman, otomatik olarak ön hava yastıklarını açar.

■ Sürücü ön hava yastığı (2)



Hava yastığının açılmasının ardından yastık kapakları üzerindeki yırtılma ekleri, hava yastığının açılması ile oluşan basınç altında ayrılır. Kapağın açılması ile hava yastıkları tam olarak şişer.

Tam olarak şişmiş bir hava yastığı, emniyet kemerini uygun takmış bir sürücünün ileri doğru hareketini engelleyecek ve böylelikle baş ve göğüs yaralanmasını önleyecektir.

■ Sürücü ön hava yastığı (3)



■ Yolcu ön hava yastığı



Hava yastığı, tamamen şiştikten sonra, hemen sönmeye başlar ve böylelikle sürücü görüşü ve diğer kontrolleri çalıştırma ve direksiyonu kullanma olanağı yeniden sağlanır.

⚠ UYARI

Yolcu hava yastığı açıldığı zaman, nesnelerin tehlikeli parçalara dönüşmesini önlemek için:

- Yolcu hava yastığının yerleştirildiği ön yolcu panelindeki torpido gözünün üst kısmına herhangi bir nesne (bardak, CD tutucu, çıkartma, vs.) yerleştirmeyiniz veya yapıştırmayınız.
- Gösterge panelinin yakınına veya üzerine bir koku giderici sıvı kabı yerleştirmeyiniz.

Bir hava yastığı açıldıktan sonra ne beklenir?

Bir ön veya yan çarpışma sonrası hava yastığı açılır ve çok hızlı havası boşalır. Hava yastığı açılması, sürücünün ön camdan bakmasını veya direksiyonu kullanmasını engellemez. Perde tipi hava yastıkları açıldıktan sonra bir süre için kısmen şişik olarak kalabilir.

⚠ UYARI

Bir hava yastığı açıldıktan sonra, aşağıdaki önlemleri alınız:

- Açılan bir hava yastığından ortama yayılan duman ve tozun oluşturacağı rahatsızlığı azaltmak için, çarpışmadan mümkün olan en kısa süreden sonra camları ve kapıları açınız.
- Bir hava yastığı açıldıktan hemen sonra hava yastığının iç parçalarına dokunmayınız. Açılan hava yastığı ile temas eden parçalar çok sıcak olabilir.
- Etkilenen deri bölgelerini daima ılık su ve yumuşak sabun ile etraflıca yıkayınız.
- Hava yastığının açıldıktan hemen sonra HYUNDAI yetkili servisi tarafından değiştirilmesini önermekteyiz. Hava yastığı sadece bir kez kullanılmak üzere tasarlanmıştır.

Açılan hava yastığından gelen ses ve duman

Hava yastıkları açıldığı zaman, yüksek bir ses ve duman çıkarırlar ve aracın içine bir toz yayarlar. Bu normaldir ve hava yastığı fûnyesinin ateşlenmesinin sonucudur. Hava yastığı açıldıktan sonra, göğsünüzün hem emniyet kemeri hem de hava yastığı ile sıkıştırılması sonucu ve aynı anda duman ve toz yüzünden nefes almakta oldukça zorlanabilirsiniz. Tozlar bazı insanlarda astımı kötüleştirir. Bir hava yastığı açıldıktan sonra nefes alma zorluğu yaşarsanız, derhal tıbbi yardım alınız.

Duman ve toz zehirli olmamakla birlikte, ciltte (gözlerde, burunda, gırtlakta, vb) kaşınmaya neden olabilir. Bu durumda, cildinizde tozun temas ettiği yüzeyleri derhal soğuk suyla yıkayıp durulayın ve belirtiler sürerse bir doktora görününüz.

■ Soldan Direksiyonlu



OIA0330033

■ Sağdan Direksiyonlu



OIA0330033R

Ön yolcu hava yastığı ON/OFF (AÇIK/KAPALI) anahtarı (varsa)

Bu anahtar, yaş, boy ve tıbbi durumu nedeniyle ilgili hava yastığından dolayı yaralanma riski artan yolcu taşımacılığı için yolcu ön hava yastığını devre dışı bırakmak amacıyla kullanılır.

■ Soldan Direksiyonlu



■ Sağdan Direksiyonlu



Ön yolcu hava yastığının devre dışı bırakılması:

Master anahtarı veya benzer sağlam bir aleti, yolcu ön hava yastığı ON/OFF düğmesine yerleştiriniz ve düğmeyi OFF konumuna getiriniz. Yolcu hava yastığı OFF (☒) göstergesi yanar ve yolcu ön hava yastığı tekrar devreye sokuluncaya kadar yanmaya devam eder.

■ Soldan Direksiyonlu



■ Sağdan Direksiyonlu



Ön yolcu hava yastığının tekrar devreye sokulması:

Master anahtarı veya benzer sağlam bir aleti, yolcu ön hava yastığı ON/OFF düğmesine yerleştiriniz ve düğmeyi ON konumuna getiriniz. Yolcu hava yastığı AÇIK göstergesi (☒) yanar ve 60 saniye yanık kalır.

* NOT

Kontak anahtarı ON konumuna getirildikten sonra, yolcu ön hava yastığı ON/OFF göstergesi yaklaşık 4 saniye yanar.

⚠ UYARI

Ön yolcu hava yastığı KAPALI göstergesi yandığında, Bir yetişkin yolcunun ön yolcu koltuğunda seyahat etmesine izin vermeyiniz. Bir çarpışma sırasında, gösterge yanıyor ise hava yastığı açılmaz. Yolcu hava yastığını AÇIK konuma getiriniz veya yolcunun arka koltukta oturmasını sağlayınız.

⚠ UYARI

Yolcu ön hava yastığı AÇIK/KAPALI svici arıza yaparsa, şunlar meydana gelebilir:

- Gösterge panelindeki hava yastığı uyarı lambası (⚠) yanar.
- Ön yolcu hava yastığı KAPALI göstergesi (K) yanmaz ve AÇIK göstergesi (A) yanar ve yaklaşık 60 saniye sonra söner. Bir önden çarpışmada, yolcu ön hava yastığı AÇIK/KAPALI svici KAPALI konumda olsa bile, yolcu ön hava yastığı açılır.
- HYUNDAI yetkili servisine başvurmanızı ve yolcu ön hava yastığı ON/OFF düğmesini ve SRS hava yastığı sistemini derhal kontrol ettirmenizi öneririz.



Çocuk koltuğunu ön yolcu koltuğuna yerleştirmeyiniz

Çocuk koltuğunu asla ön yolcu koltuğuna takmayınız. Açılan bir hava yastığı bir çocuğa çok kuvvetli çarpabilir ve ciddi ve ölümcül yaralanmaya neden olabilir.

Aracınız yolcu ön hava yastığı AÇIK/KAPALI düğmesi ile donatılmış ise, gerektiğinde ön yolcu hava yastığını devreye sokar veya devre dışı bırakabilirsiniz. Daha fazla ayrıntı için, 3-49 sayfasına bakınız.

⚠ UYARI

- Önünde AKTİF HAVA YASTIĞI olan bir koltuğa ASLA öne bakan çocuk koltuğu yerleştirmeyiniz. Çocuğun ÖLÜMÜNE veya CİDDİ ŞEKİLDE YARALANMASINA neden olabilir.
- Çocuk koltuğunu asla ön yolcu koltuğuna koymayınız. Eğer ön yolcu hava yastığı açılırsa ciddi veya ölümcül yaralanmalara neden olabilir.

Çarpışmada hava yastığım neden açılmadı? (Hava yastıkları, her türlü çarpışmada açılmak üzere tasarlanmamıştır.)

Hava yastığının ilave bir koruma sağlamanın beklenemeyeceği bazı kaza türleri vardır. Bunların arasında arkadan gelen darbeler, çok darbeli kazalarda ikinci veya üçüncü çarpmalar, düşük hızda çarpmalar sayılabilir. Araç hasarı, bir çarpışma enerjisinin emilimini gösterir, ve bu bir hava yastığının şişmiş olması gerektiğinin göstergesi değildir.

Hava yastığı darbe sensörleri (varsa)

⚠ UYARI

Bir hava yastığının beklenmedik şekilde açılması ve ciddi yaralanma veya ölüme neden olma riskini azaltmak için:

- Hava yastıklarının veya sensörlerinin bulunduğu bölgelere vurmayınız veya herhangi bir nesnenin çarpmasına izin vermeyiniz.
- Hava yastığı sensörlerinde veya etrafında bakım yapmaya çalışmayınız. Eğer sensörlerin yeri veya açısı değiştirilirse, hava yastıkları açılmamaları gereken zamanlarda açılabilir veya açılmaları gereken zamanlarda açılmayabilir.
- Tampon koruyucuları takmayınız veya tamponu orijinal olmayan bir parça ile değiştirmeyiniz. Bu durum çarpışmayı ve hava yastığı açılma performansını olumsuz yönde etkiler.
- Bütün onarım işlerinin HYUNDAI yetkili servisi tarafından yapılmasını öneririz.

■ Soldan Direksiyonlu

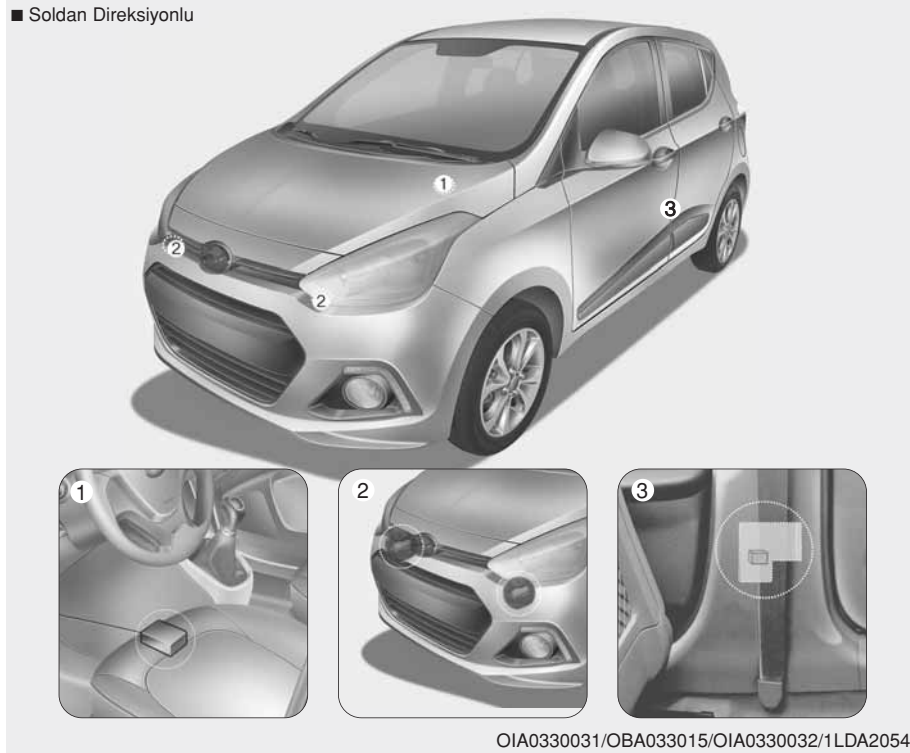

OIA0330031/OBA033015/OIA0330032/1LDA2054

- (1) SRS kontrol modülü
(2) Ön darbe sensörü
(3) Yan darbe sensörü (varsa)

Aracınızın güvenlik özellikleri

■ Sağdan Direksiyonlu



- (1) SRS kontrol modülü
- (2) Ön darbe sensörü
- (3) Yan darbe sensörü (varsa)



Hava yastığının açılma şartları

Ön hava yastığı

Ön hava yastıkları, önden çarpışmalarda, çarpışmanın şiddetine, hızına veya açısına bağlı olarak açılacak şekilde tasarlanmıştır.

Sürücü ve ön yolcu hava yastıkları sadece önden çarpışmalarda açılacak şekilde tasarlanmış olmasına rağmen, önden çarpma sensörleri yeterli şiddette bir darbe algıladığında, başka türlü çarpışmalarda da açılabilir.

Eğer araç şasisi, düzgün olmayan yollardaki nesnelere veya kaldırımından darbe alırsa, hava yastıkları açılabilir. İstenmeyen hava yastığı açılmalarını önlemek için düzgün olmayan yollarda veya araç trafiği için tasarlanmamış yüzeylerde dikkatli sürünüz.

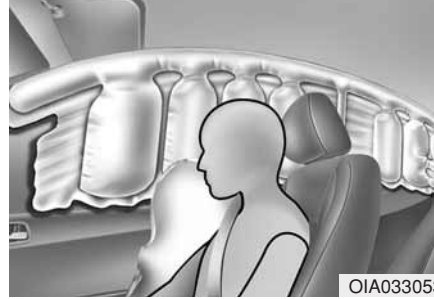

Yan darbe ve perde hava yastığı (varsa)

Yan darbe ve perde hava yastıkları, yan darbe sensörleri tarafından, belirli bir şiddete, hıza ve açığa sahip bir darbe hissedildiği zaman açılırlar.

Yan darbe ve perde hava yastıkları sadece yandan çarpışmalarda açılacak şekilde tasarlanmıştır, ancak yandan çarpma sensörleri yeterli şiddette bir darbe algıladığında, başka türlü çarpışmalarda da açılabilir.

Eğer araç şasisi, düzgün olmayan yollardaki nesnelere veya kaldırımından darbe alırsa, hava yastıkları açılabilir. İstenmeyen hava yastığı açılmalarını önlemek için düzgün olmayan yollarda veya araç trafiği için tasarlanmamış yüzeylerde dikkatli sürünüz.



Hava yastığının açılmama şartları

Bazı düşük hızdaki çarpışmalarda hava yastığı açılmayabilir. Hava yastıkları böyle durumlarda açılmayacak şekilde tasarlanmıştır, çünkü emniyet kemerinin ötesinde bir koruma sağlamayabilirler.



Ön hava yastıkları arkadan çarpmalarda açılacak şekilde tasarlanmamıştır, çünkü yolcular darbenin şiddetiyle arkaya doğru hareket eder. Bu durumda, açılan hava yastıkları herhangi bir ilave koruma sağlayamaz.



Ön hava yastıkları yandan çarpmalarda açılmayabilir, çünkü yolcular çarpışmanın olduğu yönde hareket ederler ve böylece yandan çarpmalarda ön hava yastığının açılması herhangi bir ilave koruma sağlayamaz.

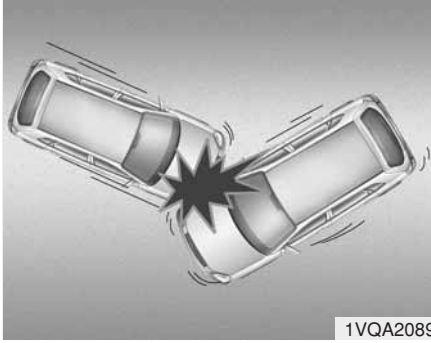

Açılı çarpışmalarda, darbenin şiddeti yolcuları hava yastığının ilave bir koruma sağlayamayacağı bir yöne hareket ettirebilir, bu durumda sensörler herhangi bir hava yastığını açmayabilir.

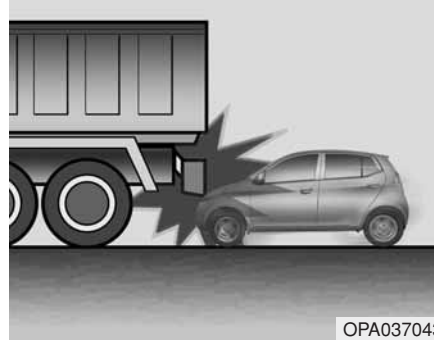

Darbeden hemen önce sürücüler genellikle sert fren yaparlar. Böyle bir sert frenleme, aracın ön kısmının alçalmasına ve yerden yüksekliği kendisinden fazla olan bir aracın altına girmesine neden olur. Bu tür durumlarda hava yastığı açılmayabilir, çünkü sensörlerin algıladığı hız kesme kuvvetleri bu tür "altına girme" çarpışmalarını azaltabilir.

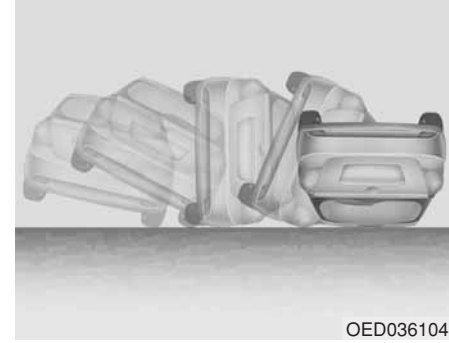

Devrilme kazalarında hava yastıkları açılmayabilir. Çünkü araç devrilme kazasını algılamayabilir.

Ancak, oluşacak bir yandan çarpma sonucunda devrilen aracın yan ve/veya perde hava yastıkları akabinde (veya sonra) açılabilir.

(Devam ediyor)

- Hava yastığı parçalarından biri veya araç komple hurdaya ayrılacak ise, belirli güvenlik önlemleri alınmalıdır. Gerekli bilgiler için HYUNDAI yetkili servisine danışınız. Bu önlemlerin yerine getirilmemesi kişisel yaralanma riskini arttırır.

İlave güvenlik önlemleri

Araç hareket halindeyken yolcular dışarı çıkmamalı veya yer değiştirmemelidirler. Bir çarpışma veya ani duruş esnasında emniyet kemeri takılı olmayan bir yolcu araç içinde diğer yolcuların üzerine veya araçtan dışarı fırlayabilir.

Emniyet kemerlerinin üzerinde hiçbir aksesuar kullanılmamalıdır. Yolcu konforunu artırdığını veya emniyet kemerini yeniden konumlandığını iddia eden cihazlar emniyet kemerinin sağladığı korumayı azaltabilir ve bir kazada ciddi yaralanma riskini artırabilir.

Ön koltukları modifiye etmeyiniz. Ön koltukları modifiye etmek, ilave güvenlik sisteminin algılayıcı unsurlarının veya yan hava yastıklarının çalışmasını etkileyebilir.

Ön koltukların altına bir şey koymayınız. Ön koltukların altına bir şey koymak ilave güvenlik sisteminin algılayıcı unsurlarının ve kablo donanımının çalışmasını etkileyebilir.

Kapılara vurmuyunuz. Kontak svici AÇIK konumda olduğunda kapılara vurursanız, bu durum hava yastıklarının açılmasına neden olabilir.

Hava yastığı donanımlı aracınıza ekipman ekleme veya modifikasyon

Eğer aracın gövdesini, tampon sistemini, ön uç veya yan saclarını veya sürüş yükseklğini değiştirerek aracınızı modifiye ederseniz, bu, aracınızın hava yastığı sisteminin çalışmasını etkileyebilir.

■ A Tipi



■ B Tipi

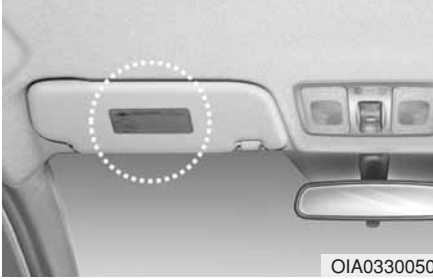

Hava yastığı uyarı etiketleri (varsa)

Hava yastığı uyarı etiketleri, sürücü ve yolcuları hava yastığı sisteminin olası risklerine karşı uyarmak için takılmıştır. Hava yastıkları hakkındaki tüm bilgileri güneşlik etiketlerinden okuyunuz.

Aracınızın özellikleri

ANAHTARLAR	4-3
• Anahtar numaranızın kaydı	4-3
• Anahtar işlemleri	4-3
• İmmobilizer sistemi	4-4
UZAKTAN KUMANDA İLE GİRİŞ	4-6
• Uzaktan kumandalı anahtarsız giriş sistemi işlemleri	4-6
• Kumanda önlemleri	4-7
• Pil değişimi	4-8
AKILLI ANAHTAR	4-10
• Akıllı anahtar işlevleri	4-10
• Akıllı anahtar önlemleri	4-11
• Acil bir durumda kapıları kilitleme/açma	4-12
HİRSIZLIK ALARM SİSTEMİ	4-13
• Devrede aşaması	4-13
• Hırsızlık alarmı aşaması	4-14
• Devre dışı aşaması	4-14
KAPI KİLİTLERİ	4-15
• Kapı kilitlelerinin araç dışından çalıştırılması	4-15
• Kapı kilitlelerini aracın içinden çalıştırma	4-16
• Darbeye hassas kapı kilit açma sistemi	4-18
• Hız algılayıcı kapı kilit sistemi	4-18
• Arka kapı çocuk koruma kilidi	4-20
BAGAJ KAPISI	4-21
• Bagaj kapısının açılması	4-21
• Bagaj kapısının kapatılması	4-22

CAMLAR	4-23
• Elektrik kumandalı camlar	4-25
• Manuel camlar	4-28
KAPUT	4-29
• Kaputun açılması	4-29
• Kaputun kapatılması	4-30
YAKIT DEPOSU KAPAĞI	4-31
• Yakıt deposu kapağının açılması	4-31
• Yakıt deposu kapağının kapatılması	4-32
AÇILIR TAVAN (SUNROOF)	4-34
• Açılır tavanın kaydırılması	4-35
• Açılır tavanın eğimli hale getirilmesi	4-36
• Açılır tavanın sıfırlanması	4-37
DİREKSİYON	4-38
• Elektrik destekli direksiyon	4-38
• Yükseklik ayarlı direksiyon	4-38
• Isıtılabilir direksiyon simidi	4-39
• Korna	4-40
AYNALAR	4-41
• İç dikiz aynası	4-41
• Dış dikiz aynası	4-41
GÖSTERGE PANELİ	4-44
• Gösterge paneli aydınlatması	4-45
• Göstergeler	4-45
• Uyarılar ve göstergeler	4-54

DÖRTLÜ FLAŞÖR SİSTEMİ	4-65
AYDINLATMA	4-66
• Akü tasarruf fonksiyonu	4-66
• Aydınlatma kontrolü.....	4-66
• Uzun huzme far konumu	4-67
• Selektör.....	4-68
• Dönüş ve şerit değiştirme sinyalleri.....	4-68
• Ön sis lambası	4-69
• Arka sis lambası	4-69
• Far yükseklik ayar sistemi	4-70
• Gündüz farları	4-71
SİLECEKLER VE YIKAYICILAR	4-72
• Ön cam sileceği/yıkayıcısı.....	4-72
• Arka cam sileceği/yıkayıcısı	4-73
• Ön cam silecekleri	4-73
• Ön cam yıkayıcıları	4-74
• Arka cam silecek ve yıkayıcı düğmesi	4-75
İÇ AYDINLATMA	4-76
• Otomatik kapama işlevi	4-76
• Okuma lambası	4-76
• Bagaj bölmesi lambası	4-77
• Torpido gözü lambası	4-78
BUZ ÇÖZÜCÜ	4-79
• Arka cam buz çözücü	4-79

MANUEL KLİMA KONTROL SİSTEMİ	4-80
• Isıtma ve klima	4-81
• Sistemin çalışması	4-85
• Klima kontrolü hava filtresi	4-87
• Klima soğutucu sıvısı ve kompresör yağı miktarının kontrolü.....	4-87
OTOMATİK KLİMA KONTROL SİSTEMİ	4-88
• Otomatik klima kontrolü	4-89
• Manuel ısıtma ve klima.....	4-90
ÖN CAM BUZ ÇÖZME VE BUĞU GİDERME	4-95
• Manuel iklim kontrol sistemi	4-95
• Otomatik klima kontrol sistemi.....	4-96
EŞYA SAKLAMA BÖLMELERİ	4-98
• Orta konsol saklama bölmesi	4-98
• Torpido gözü	4-98
İÇ ÖZELLİKLER	4-99
• Çakmak	4-99
• Küllük	4-99
• Bardak tutucu	4-100
• Güneşlik	4-100
• Priz	4-101
• Ceket askısı	4-101
• Bagaj filesi (tutucu)	4-102
• Paspas tespit elemanı (ları)	4-103
SES SİSTEMİ	4-104

ANAHTARLAR



Anahtar numaranızın kaydı

Anahtar kod numarası, anahtar takımına ekli bulunan anahtar kod etiketine basılmıştır.

Anahtarınızı kaybederseniz, yetkili HYUNDAI servisimize başvurmanızı öneririz. Anahtar kod etiketini çıkarınız ve emniyetli bir yerde saklayınız. Ayrıca, anahtar kod numarasını kaydediniz ve bu numarayı araçta değil, kolay bulabileceğiniz emniyetli bir yerde tutunuz.

■ A Tipi



OHD046100

■ B Tipi



OHG040001L

■ C Tipi



OBA043029

Anahtar işlemleri

- Motoru çalıştırmak için kullanılır.
- Kapıları (veya bagaj kapağını) açmak ve kilitlemek için kullanılır.

⚠ UYARI - Kontak anahtarı

Kontak anahtarını çocuklarla birlikte araç içerisinde (anahtar kontakta olmasa bile) bırakmak tehlikelidir. Çocuklar yetişkinleri taklit ederler ve anahtarı kontağa sokabilirler. Kontak anahtarı çocukların elektrikli camları veya diğer kumandaları çalıştırmalarına ve hatta aracı hareket ettirmelerine olanak verir ve bu, ciddi yaralanmalara ve hatta ölüme neden olabilir. Anahtarları, asla çocuklar yalnız başına iken araçta bırakmayınız.

⚠ UYARI

Aracınızda kontak anahtarı için sadece HYUNDAI orijinal parçalarını kullanın. Eğer piyasa malı bir anahtar kullanılırsa, ateşleme anahtarı START'dan sonra ON konumuna geri dönmeyebilir. Böyle bir durumda, çalışmaya devam etmesi marş motoruna hasar verebilir ve kablolarda aşırı akım nedeniyle olası yangına neden olabilir.

İmmobilizer sistemi

Aracınız, izinsiz kullanım riskini önlemek için elektronik şifreli motor kilidi sistemi ile donatılmış olabilir.

İmmobilizer sistemi, anahtardaki küçük bir transponderden ve aracın içindeki elektronik cihazlardan oluşur.

Akıllı anahtar sistemli araçlar

İmmobilizer sistemi, kontak anahtarını kontak yuvasına sokarak ON konuma getirdiğinizde, kontak anahtarını kontrol edip, anahtarın geçerli olup olmadığını doğrular.

Kontak anahtarı doğruysa, motor çalışır. Kontak anahtarı doğru değilse, motor çalışmaz.

İmmobilizer sistemini devreden çıkarmak için:

Anahtarı kantağa takınız ve kontak anahtarını ON konumuna getiriniz.

İmmobilizer sistemini etkinleştirmek için:

Kontak anahtarını OFF konumuna getiriniz. İmmobilizer sistemi otomatik olarak etkinleşir. Aracınıza ait doğru bir kontak anahtarı olmadan, motor çalışmaz.

Akıllı anahtar sistemli araçlar

Motor çalıştırma/durdurma düğmesi ON konumuna değiştirildiğinde, immobilizer sistemi kontak anahtarının geçerli olup olmadığını kontrol eder ve onaylar.

Kontak anahtarı doğruysa, motor çalışır. Kontak anahtarı doğru değilse, motor çalışmaz.

İmmobilizer sistemini devreden çıkarmak için

Motor çalıştırma/durdurma düğmesini ON konumuna değiştiriniz.

İmmobilizer sistemini etkinleştirmek için

Motor çalıştırma/durdurma düğmesini OFF konumuna değiştiriniz. İmmobilizer sistemi otomatik olarak etkinleşir. Aracınıza ait doğru bir akıllı anahtar olmadan, motor çalışmaz.

* NOT

Motoru çalıştırırken etrafta başka immobilizerli anahtarlar varsa anahtarı kullanmayınız. Aksi halde motor çalışmayabilir ya da çalıştıktan hemen sonra durabilir. Çalıştırma arızasını önlemek için, her anahtarı ayrı olarak muhafaza ediniz.

⚠ DİKKAT

Kontak anahtarının yakınına metal aksesuarlar koymayınız.

Metal aksesuarlar transponder sinyalinin normal iletimini etkileyebileceği için motor çalışmayabilir.

* NOT

Eğer ilave anahtara ihtiyacımız varsa veya anahtarınızı kaybetmişseniz, HYUNDAI yetkili servisine başvurmanızı öneririz.

 **DİKKAT**

Kontak anahtarınızdaki transponder, immobilizer sisteminin önemli bir parçasıdır. Yıllar boyu problemsiz hizmet verecek şekilde tasarlanmıştır, ancak nem, statik elektrik ve kötü kullanıma maruz kalmasını önlemelisiniz. Immobilizer sistem arızası olabilir.

 **DİKKAT**

İmmobilizer sisteminizi değiştirmeyin veya ayarlamayın, çünkü bu immobilizer sisteminin arızalanmasına neden olabilir. Sisteme sadece HYUNDAI yetkili servisi tarafından müdahale edilmesini öneririz. İmmobilizer sisteminde uygun olmayan değişiklikler, ayarlar veya modifikasyonlar neticesinde oluşan arızalar, aracınızın üretici garantisi kapsamında değildir.

UZAKTAN KUMANDALI ANAHTARSIZ GİRİŞ (VARSA)

■ A Tipi



OHG040001L

■ B Tipi



OBA043029

Uzaktan kumandalı anahtarsız giriş sistemi işlemleri

A Tipi

- Anahtarı açmak için, serbest bırakma düğmesine basın, anahtar otomatik olarak açılacaktır.

Anahtarı katlamak için, serbest bırakma düğmesine basarken anahtarı manuel olarak katlayın.

⚠ DİKKAT

Anahtarı, serbest bırakma düğmesine basmadan katlamayınız. Bu, anahtara hasar verebilir.

B Tipi

- Mekanik anahtarı çıkarmak için, serbest bırakma düğmesini basılı tutunuz ve mekanik anahtarı çıkarınız.
- Mekanik anahtarı tekrar yerine takmak için, anahtarı deliğe yerleştiriniz ve bir klik sesi duyuluncaya kadar itiniz.

■ A Tipi



OHG040006L

■ B Tipi



OLMB043003

Lock (Kilitleme) (1)

1. Bütün kapıları kapatınız.
2. Kilitleme düğmesine basınız.
3. Tüm kapıların (motor kaputu ve bagaj kapısı kilitli olmalıdır) kilitlendiğini göstermek için dörtlü flaşörler bir kez yanıp sönecektir.

*** NOT**

Herhangi bir kapı açıldığında kapılar kilitlenmeyecektir.

Unlock (Kilit açma) (2)

1. Kilit açma düğmesine basınız.
2. Dörtlü flaşörler iki kez yanıp sönerék tüm kapıların açıldığını gösterir.

Bagaj kapısı kilit açma (3)

1. Bagaj kapısı kilit açma tuşuna 1 saniyeden daha fazla süre ile basınız.
2. Bagaj kapısının açıldığını göstermek için dörtlü flaşör ışığı iki kez yanıp söner.

*** NOT**

- Bagaj kapısı kilidini açtıktan sonra, 30 saniye içinde bagaj açılmadığı takdirde, bagaj kapısı otomatik olarak kilitlenecektir.
- Bagaj kapısı bir kez açılıp kapatıldıktan sonra, otomatik olarak kilitlenir.
- Tuşu mutlaka basılı tutmanız gerektiği konusunda bilgilendirmek amacıyla, tuşun üzerine "HOLD" (tut) kelimesi yazılmıştır.

Kumanda önlemleri*** NOT**

Aşağıdakilerden herhangi biri meydana gelirse uzaktan kumanda çalışmaz:

- Kontak anahtarı kontakta iken.
- Çalışma mesafesi limitini geçmeniz (yaklaşık 10 m).
- Kumandanın pili zayıf.
- Diğer araçlar ya da nesnelere sinyali engelliyor olabilir.
- Hava aşırı derecede soğuk.
- Kumanda, örneğin bir radyo istasyonu gibi bir telsiz vericisine ya da kumandanın normal çalışmasını engelleyebilen bir havaalanına yakınız.

Kumanda düzgün çalışmadığı zaman kapıyı kontak anahtarıyla açıp kapayın. Kumanda ile ilgili bir probleminiz olduğunda, HYUNDAI yetkili servisimize başvurmanızı öneririz.

(Devam ediyor)

(Devam ediyor)

- Uzaktan kumanda cep telefonunuza veya akıllı telefonunuza yakın ise, uzaktan kumandadan gelen sinyal cep telefonunuzun veya akıllı telefonunuzun normal çalışması tarafından engellenebilir. Bu durum özellikle telefonla çağrı yaparken, çağrı alırken, yazılı mesaj gönderirken ve/veya e-mail alırken önemlidir. Uzaktan kumandayı ve cep telefonunuzu veya akıllı telefonunuzu aynı pantolon veya ceket cebine koymayın ve iki cihaz arasında uygun bir mesafeyi koruyunuz.

⚠ DİKKAT

Kumandayı su veya herhangi bir sıvıdan uzak tutunuz. Suya veya sıvılara maruz kalma nedeniyle anahtarsız giriş sistemi çalışmıyorsa, bu durum aracınızın üretici garantisi kapsamına girmez.

⚠ DİKKAT

Uygunluktan sorumlu tarafın açıkça onaylamadığı değişiklikler ve tadilatlar, kullanıcının donanımı çalıştırma yetkisini geçersiz kılabilir. Anahtarsız giriş sistemi, uygunluktan sorumlu tarafın açıkça onaylamadığı değişiklikler ve tadilat nedeniyle çalışmaz olursa, bu durum aracınızın üretici garantisi kapsamına girmez.

■ A Tipi



■ B Tipi



Pil değişimi

Verici, normal şartlarda uzun yıllar dayanacak 3 volt lityum pil kullanır. Değişim gerektiğinde, aşağıdaki prosedürü izleyiniz:

1. Yuvaya ince bir nesne sokunuz ve kumanda merkez kapağını hafifçe kanırtarak açınız.

2. Pili yenisiyle değiştiriniz. Pili değiştirirken, pilin pozitif "+" sembolünün şekilde gösterildiği gibi yukarıya baktığından emin olunuz.
3. Sökme işleminin tersi sıra ile pili takınız.

Kumandanın değişimi için, HYUNDAI yetkili servisine başvurmanızı öneririz.

⚠ DİKKAT

- *Anahtarsız giriş sistemi kumandası size uzun seneler problemsiz olarak hizmet edecek şekilde tasarlanmıştır. Ancak nem veya statik elektrığe maruz kalırsa arızalanabilir.*
- *Eğer kumandayı nasıl kullanacağınıza veya pili nasıl değiştireceğinizden emin değilseniz, HYUNDAI yetkili servisine başvurmanızı öneririz.*
- *Yanlış pil kullanmak kumandanın arızalanmasına neden olabilir. Doğru pili kullandığınızdan emin olunuz.*
- *Kumandaya hasar verilmesini önlemek için düşürmeyiniz, ıslatmayınız ve ısıya veya güneşe maruz bırakmayınız.*
- *Pilin uygun şekilde yok edilmesi, çevre ve insan sağlığı için zararlı olabilir. Pili yerel yasalara ve düzenlemelere uygun olarak imha ediniz.*

AKILLI ANAHTAR (VARSA)



Akıllı anahtar işlevleri

1. Kapı kilitleme
2. Kapı kilidi açma
3. Bagaj kapısı kilidini açma

Akıllı anahtar ile, kapıları ve bagaj kapısını kilitleyebilir veya kilidini açabilir ve hatta anahtarı sokmadan motoru çalıştırabilirsiniz.

Bir akıllı anahtarın üzerinde bulunan tuşlar uzaktan kumandalı anahtarsız giriş sistemine benzerdir. Bu bölümdeki "Uzaktan Kumandalı Anahtarsız Giriş Sistemine" bakınız.



Akıllı anahtarı taşıyarak, aracın kapılarını ve bagaj kapısını kilitleyebilir ve kilidini açabilirsiniz.

Ayrıca, motoru da çalıştırabilirsiniz. Daha fazla detay için, aşağıya bakınız.

Kilitleme

1. Akıllı anahtarı yanınızda taşıyınız.
2. Bütün kapıları kapatınız.
3. Dış kapı kolundaki düğmeye basınız.
4. Dörtlü flaşörler (motor kaputu ve bagaj kapısı kilitli olmalıdır) bir kez yanıp sönecektir.
5. Dış kapı kolunu çekerek kapıların kilitlenmiş olduğundan emin olunuz.

* NOT

- Dış kapı kolundaki düğme sadece, akıllı anahtar 0.7 m dahilinde ise iş görür.
- Aşağıdakilerden birisi mevcutsa, dış kapı kolu düğmesine bassanız bile, kapılar kilitlenmez ve 3 saniyelik sesli uyarı duyulur:
 - Akıllı anahtar araç içindedir.
 - Motor çalıştırma/durdurma düğmesi ACC veya ON konumundadır.
 - Bagaj kapısı haricindeki herhangi bir kapı açılmıştır.

Kilit açma

1. Akıllı anahtarı yanınızda taşıyınız.
2. Ön dış kapı kolundaki düğmeye basınız.
3. Tüm kapıların kilidi açılır ve dörtlü flaşör iki defa yanıp söner.

*** NOT**

- Dış kapı kolundaki düğme sadece, akıllı anahtar 0.7 m dahilinde ise iş görür.
- Akıllı anahtar ön dış kapı kolundan 0.7 m mesafede bulunduğu zaman, diğer kişiler de kapıyı açabilir.

Bagaj kapısı kilidini açma

1. Akıllı anahtarı yanınızda taşıyınız.
2. Bagaj kapısı kolu düğmesine basınız.
3. Bagaj kapısının kilidi açılır.

*** NOT**

- Bagaj kapısı bir kez açılıp kapatıldıktan sonra, otomatik olarak kilitlenir.
- Bagaj kapısı kolundaki düğme sadece, akıllı anahtar 0.7 m dahilinde iş görür.

Akıllı anahtar önlemleri

*** NOT**

- Herhangi bir nedenle akıllı anahtarınızı kaybederseniz, motoru çalıştırmazsınız. Gerekirse, aracı çektiriniz, ve sonra HYUNDAI yetkili servisi ile temasa geçmenizi öneririz.
 - Bir araca azami 2 adet akıllı anahtar kaydı yapılabilir. Akıllı anahtarı kaybederseniz, HYUNDAI yetkili servisimize başvurmanızı öneririz.
 - Aşağıdakiler meydana geldiği zaman, akıllı anahtar çalışmaz:
 - Akıllı anahtar, normal çalışmasını bozabilecek radyo istasyonu gibi bir radyo vericisi veya havaalanının yakınındadır.
 - Akıllı anahtar iki yönlü bir seyyar radyo sisteminin veya bir cep telefonunun yakınındadır.
 - Aracınızın yakınındaki başka bir aracın akıllı anahtarı çalışmaktadır.
- Akıllı anahtar doğru çalışmadığı zaman, kapıyı mekanik anahtarla açın ve kapayın. Akıllı anahtarla bir probleminiz olduğunda, HYUNDAI yetkili servisimize başvurmanızı öneririz.

(Devam ediyor)

(Devam ediyor)

- Akıllı anahtar cep telefonunuza veya akıllı telefonunuza yakın ise, akıllı anahtardan gelen sinyal cep telefonunuzun veya akıllı telefonunuzun normal çalışması tarafından engellenebilir. Bu durum özellikle telefonla çağrı yaparken, çağrı alırken, yazılı mesaj gönderirken ve/veya e-mail alırken önemlidir. Akıllı anahtarı ve cep telefonunuzu veya akıllı telefonunuzu aynı pantolon veya ceket cebine koymayın ve iki cihaz arasında uygun bir mesafeyi koruyunuz.

DİKKAT

Akıllı anahtarı sudan veya diğer sıvılardan uzakta tutunuz. Suya veya sıvılara maruz kalma nedeniyle anahtarsız giriş sistemi çalışmıyorsa, bu durum aracınızın üretici garantisi kapsamına girmez.



OBA043029

Acil bir durumda kapıları kilitleme/açma

Akıllı anahtar normal çalışmıyorsa, mekanik anahtarı kullanarak kapıları kilitleyebilir veya açabilirsiniz.

1. Açma düğmesini (1) basılı tutunuz ve mekanik anahtarı (2) çıkartınız.
2. Anahtarı dış kapı kolundaki yuvasına sokun. Açmak için anahtarı saat yönüne, kilitlemek için saat yönünün tersine doğru çeviriniz.
3. Mekanik anahtarı tekrar yerine takmak için, anahtarı deliğe yerleştiriniz ve bir klik sesi duyuluncaya kadar itiniz.

HIRSIZLIK ALARM SİSTEMİ (VARSA)

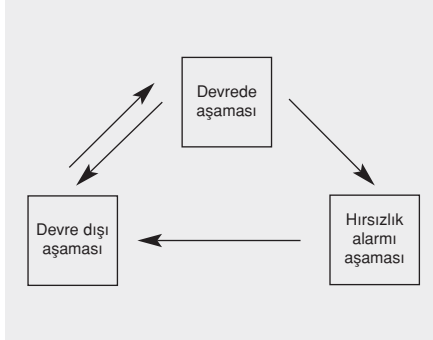

Bu sistem, araç içine istenmeyen girişlere karşı bir koruma sağlamak için tasarlanmıştır. Bu sistem üç aşamada çalıştırılır: birincisi “Devrede” aşaması, ikincisi “Hırsızlık-alarmı” aşaması ve üçüncüsü ile “Devre dışı” aşamasıdır. Devreye alınmış olması durumunda, sistem dörtlü flaşörlerin yanıp sönmesiyle bir sesli uyarı verir.

Devrede aşaması

Aracı park ederek motoru durdurunuz. Sistemi, aşağıda belirtilen şekilde devreye alınız.

1. Kontak anahtarını kontakten çıkartınız ve araçtan çıkınız.
2. Motor kaputu ve bütün kapıların (ve bagaj kapısının) kapalı ve kilitli olduğundan emin olunuz.
3. Bütün kapıları anahtarsız giriş sistemi uzaktan kumandası ile kilitleyiniz.

Yukarıdaki işlemler tamamlandıktan sonra, dörtlü flaşörler, sistemin devrede olduğunu göstermek için bir defa yanıp söner.

Herhangi bir kapı (veya bagaj kapısı) veya motor kaputu açık kalırsa, dörtlü flaşörler çalışmaz ve hırsız alarmı aktif hale gelmez. Eğer tüm kapılar (bagaj kapağı) ve kaput, kilitleme tuşuna basıldıktan sonra, kapatılırsa dörtlü flaşör ışıkları yanıp söner.

Tüm yolcular araçtan çıkmadan önce, sistemi devreye almayınız. Yolcular araçta iken sistem devreye alınırsa, kalan yolcu(lar) araçtan çıkarken alarm devreye girebilir. Araç koruma aşamasına geçildikten sonra, herhangi bir kapı, (veya bagaj kapağı) ya da motor kaputu 30 saniye içinde açılırsa, sistem gereksiz yere alarm çalmasının önlenmesi için devre dışı olur.

Hırsızlık alarmı aşaması

Sistem devreye alınmış durumda iken, aşağıdakilerden herhangi birisi gerçekleşirse alarm devreye girer.

- Ön veya arka kapının uzaktan kumanda kullanmadan açılması.
- Bagaj kapağının uzaktan kumanda kullanmadan açılması.
- Kaputun açılması.

Sistem devre dışı olmadıkça, bir korna sesi duyulur ve sinyal lambaları 27 saniye sürekli olarak yanıp söner. Sistemi kapatmak için, kapıları uzaktan kumanda ile açınız.

Devre dışı aşaması

Aşağıdakilerden herhangi biri gerçekleşirse, sistem devre dışı kalacaktır:

- Uzaktan kumandadaki açma düğmesine basılır. Eğer 30 saniye içinde herhangi bir kapı (veya bagaj kapağı) açılmazsa, sistem tekrar aktif hale gelir.
- Bir kapı (veya bagaj kapağı) açıldığında, uzaktan kumandadaki kilitleme düğmesine basılır.

Sistemin devre dışı olduğunu göstermek için tehlike uyarı ışıkları iki kez yanıp söner.

* NOT - İmmobilizeri olmayan sistem

- Alarm devreye alınmış durumdayken, motoru çalıştırmaktan kaçınınız. Aracın marş motoru hırsız alarmı aşamasında çalışmaz oldu.
Eğer sistem verici ile kapanmazsa, anahtarı kontağa sokunuz, ON konumuna getirin ve 30 saniye bekleyiniz. O zaman sistem kapanacaktır.
- Anahtarınızı kaybederseniz, HYUNDAI yetkili servisimize başvurmanızı öneririz.

* NOT - İmmobilizer sistemi

- Eğer sistem kumanda ile devreden çıkartılmazsa, anahtarı kontağa sokun ve motoru çalıştırınız. O zaman sistem kapanacaktır.
- Anahtarınızı kaybederseniz, HYUNDAI yetkili servisimize başvurmanızı öneririz.

DİKKAT

İmmobilizer sistemini değiştirmeyin veya ayarlamayınız. Çünkü bu immobilizer sisteminin arızalanmasına neden olabilir, sisteme sadece HYUNDAI yetkili servisi tarafından müdahale edilmesini öneririz.

İmmobilizer sisteminde uygun olmayan değişiklikler, ayarlar veya modifikasyonlar neticesinde oluşan arızalar, aracınızın üretici garantisini kapsamında değildir.

KAPI KİLİTLERİ

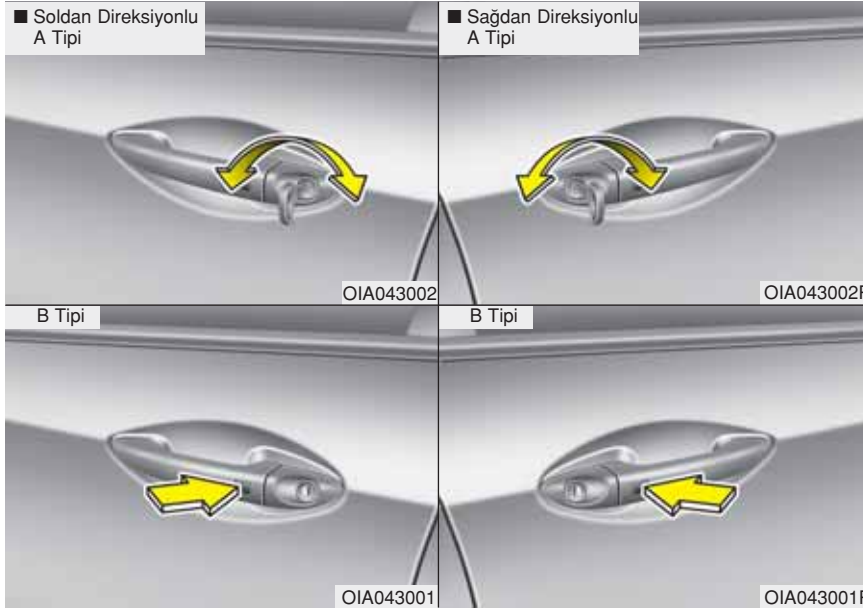

Kapı kilitleminin araç dışından çalıştırılması

Uzaktan kumanda/Akıllı anahtar

- Kapılar kumanda veya akıllı anahtarla da açılabilir ve kilitlenebilir.
- Akıllı anahtarınız yanınızdayken, dış kapı kolunun düğmesine basılarak kapılar kilitlenebilir veya açılabilir (Akıllı anahtar sistemi ile donatılmış araçlar.).
- Kapı kilitlemleri bir kez açıldıktan sonra, kapılar kapı kolları çekilerek açılabilir.
- Kapıyı kapatırken, elinizle itin. Kapıların tam olarak kapandığından emin olunuz.

Mekanik anahtar

- Kilitlemek için anahtarı saat yönüne, açmak için saat yönünün tersine doğru çeviriniz.
- Eğer kapıyı anahtarla açıp/kilitlerseniz, aracın tüm kapıları otomatik olarak açılır/kilitlenir (Merkezi kapı kilit sistemi varsa.).
- Kapılar aynı zamanda kumanda ile de (varsa) açılabilir ve kilitlenebilir.
- Kapı kilitlemleri bir kez açıldıktan sonra, kapılar kapı kolları çekilerek açılabilir.
- Kapıyı kapatırken, elinizle itiniz. Kapıların tam olarak kapandığından emin olunuz.

* NOT

- Soğuk ve nemli iklimlerde, kapı kilidi ve kapı mekanizmaları, donma şartları nedeniyle, düzgün çalışmayabilir.
- Kapının araç anahtarı ya da kapı kilitleme düğmesi ile birbiri ardına hızla birden fazla açılıp kilitlenmesi halinde, devrenin korunması ve sistem bileşenlerinin zarar görmemesi için, sistem geçici olarak çalışmayı durdurabilir.



Kapıyı anahtarsız kilitlemek için, iç kapı kilidi tuşunu (1)“Kilitli” konumuna itin ve kapıyı (2) kapatınız (Merkezi kapı kilit sistemi yoksa.).

* NOT

Merkezi kilit sistemi sadece bütün kapılar ve bagaj kapağı kapalı olduğu zaman çalışacaktır.

* NOT

Aracı gözetimsiz olarak terk ettiğiniz zaman, daima kontak anahtarını kontakta çıkarınız, el frenini çekiniz, tüm camları kapatınız ve tüm kapıları kilitleyiniz.

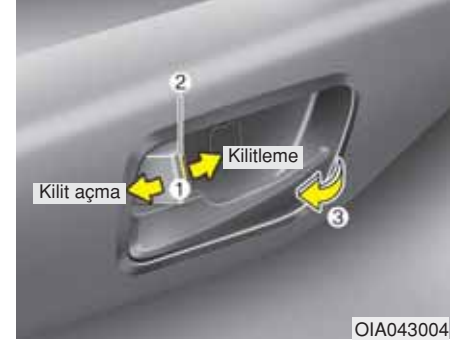

Kapı kilitlerini aracın içinden çalıştırma

Kapı kilitleme düğmesi ile

- Bir kapının kilidini açmak için, kapı kilit düğmesini (1) “Unlock” (Kilit açık) konumuna itiniz. Düğme üzerindeki kırmızı işaret (2) görünecektir.

- Bir kapıyı kilitlemek için, kapı kilit düğmesini (1) "Lock" (Kilitli) konumuna itiniz. Kapı düzgün şekilde kilitlendiyse, kapı kilit düğmesi üzerindeki kırmızı işaret (2) görünmez.
- Bir kapıyı açmak için, kapı kolunu (3) dışarı doğru çekiniz.
- Sürücünün (veya yolcunun) kapı kilidi düğmesi (1) "Kilitli" veya "Kilit açık" konumuna getirildiğinde aracın tüm kapıları kilitletir veya kilitleri açılır (Merkezi kapı kilit sistemi varsa.).
- Kapı kilitleme düğmesi kilitli konumundayken sürücü veya ön yolcu kapısının iç kapı kolu çekildiğinde, kilitleme düğmesi açık konumuna gelir ve kapı açılır (varsa).
- Herhangi bir kapı (veya bagaj kapağı) açık ise sürücü (veya yolcu) kapıları kilitlemeyecektir (varsa).

* NOT

Merkezi kilit sistemi sadece bütün kapılar ve bagaj kapağı kapalı olduğu zaman çalışacaktır.

⚠ UYARI - Kapı kilidi arızası
Eğer siz aracın içindeyken elektrikli kapı kilidi çalışmazsa, araçtan çıkmak için aşağıdaki tekniklerden bir veya birkaçını deneyiniz:

- Kapı açma fonksiyonunu tekrar tekrar deneyiniz (elektronik olarak ve elle) aynı anda kapı kolunu çekiniz.
- Diğer kapı kilitlerini ve kollarını, arka ve ön; deneyiniz.
- Ön kapı camını indirin ve anahtarla kapıyı dıştan açmaya çalışınız.

⚠ UYARI - Kapılar

- Kapıların kazayla açılmasını önlemek için, araç hareket halindeyken kapılar daima tam olarak kapalı ve kilitli olmalıdır. Kilitli kapılar aynı zamanda, araç yavaşladığında veya durduğunda, kötü niyetli kişiler için caydırıcı olur.
- Kapıları açarken dikkatli olun ve kapı hizasında araca yaklaşmakta olan araç, motosiklet, bisiklet ve yaya olup olmadığına bakınız. Yaklaşan bir şey varken kapının açılması, hasara veya yaralanmaya neden olabilir.



UYARI - Kilitlenmemiş araçlar

Aracınızı kilitlemeden bırakmak hırsızlara davetiye çıkartır ve siz yokken aracınıza saklanan birisinin size veya beraberinizdekilere zarar vermesine neden olabilir. Aracı gözetimsiz olarak terk ettiğiniz zaman, daima kontak anahtarını kontakten çıkarın, el frenini çekiniz, tüm camları kapatınız ve tüm kapıları kilitleyiniz.



UYARI - Yalnız bırakılan çocuklar

Kapalı bir aracın içi aşırı sıcak olabileceği için, bu durum araç içinde bırakılan ve dışarı çıkamayan çocuklara veya hayvanlara ciddi şekilde zarar verebilir ve hatta ölümlerine neden olabilir. Ayrıca, çocuklar aracın kendilerini yaralayabilecek olan özelliklerini çalıştırabilirler veya araca girmeye çalışan kişiler çocuklara zarar verebilirler. Çocukları veya hayvanları asla aracınızda yalnız bırakmayınız.

Darbe algılayıcı kapı kilidi açma sistemi (varsa)

Hava yastıklarının açılmasına neden olan bir çarpışma olduğunda, tüm kapıların kilitleri otomatik olarak açılır.

* NOT

HYUNDAI yetkili servisi aşağıdakiler gibi bazı otomatik kapı kilitleme/açma özellikleri seçebilirsiniz:

- Araç hızı duyarlı otomatik kapı kilitleme,
- Kontak anahtarı kontakten çıkarıldığında kapı kilidini otomatik açma.

Bu özelliği kullanmak istiyorsanız, HYUNDAI yetkili servisine gitmenizi öneririz.

Hız algılayıcı kapı kilit sistemi (varsa)

Araç hızı 15 km/sa. hızın üzerine çıkarsa, bütün kapılar otomatik olarak kilitlenecektir. Ve kontak anahtarını çıkardığınız zaman veya motoru kapattığınız zaman tüm kapılar otomatik olarak açılacaktır (varsa).



UYARI - Kapılar

- Kapıların kazayla açılmasını önlemek için, araç hareket halindeyken kapılar daima tam olarak kapalı ve kilitli olmalıdır. Kilitli kapılar aynı zamanda, araç yavaşladığında veya durduğunda, kötü niyetli kişiler için caydırıcı olur.
- Kapıları açarken dikkatli olun ve kapı hizasında araca yaklaşmakta olan araç, motosiklet, bisiklet ve yaya olup olmadığına bakınız. Yaklaşan bir şey varken kapının açılması, hasara veya yaralanmaya neden olabilir.



Merkezi kapı kilitleme düğmesi ile (varsa)

Merkezi kilit düğmesine basarak çalıştırınız.

- Kilitleme düğmesinin ön kısmına (1) basıldığı zaman, bütün kapılar kilitletir.

- Kilitleme düğmesinin arka kısmına (2) basıldığı zaman, bütün kapıların kilidi açılır.
- Kontak anahtarı kontağa takılıysa ve ön kapı açılmışsa, merkezi kilit düğmesinin (1) ön kısmına basılsa bile kapılar kilitlemeyecektir.
- Akıllı anahtar aracın içindeyse ve kapılardan herhangi birisi açılmışsa, merkezi kilit düğmesinin ön kısmına (1) basılsa bile kapılar kilitlemez.

* NOT

Kapılar uzaktan kumanda veya akıllı anahtar ile kilitletmiş ise, kapıların kilidi, merkezi kapı kilitleme/kilit açma düğmesi ile açılmaz (varsa).

⚠ UYARI - Kapılar

- Kapıların kazayla açılmasını önlemek için, araç hareket halindeyken kapılar daima tam olarak kapalı ve kilitli olmalıdır. Kilitli kapılar aynı zamanda, araç yavaşladığında veya durduğunda, kötü niyetli kişiler için caydırıcı olur.
- Kapıları açarken dikkatli olunuz ve kapı hizasında araca yaklaşmakta olan araç, motosiklet, bisiklet ve yaya olup olmadığına bakınız. Yaklaşan bir şey varken kapının açılması, hasara veya yaralanmaya neden olabilir.

⚠ UYARI - Kilitlenmemiş araçlar

Aracınızı kilitlemeden bırakmak hırsızlara davetiye çıkartır ve siz yokken aracınıza saklanan birisinin size veya beraberinizdekilere zarar vermesine neden olabilir. Aracı gözetimsiz olarak terk ettiğiniz zaman, daima kontak anahtarını kontakta çıkarınız, el frenini çekiniz, tüm camları kapatın ve tüm kapıları kilitleyiniz.

⚠ UYARI - Yalnız bırakılan çocuklar

Kapalı bir aracın içi aşırı sıcak olabileceği için, bu durum araç içinde bırakılan ve dışarı çıkamayan çocuklara veya hayvanlara ciddi şekilde zarar verebilir ve hatta ölümlerine neden olabilir. Ayrıca, çocuklar aracın kendilerini yaralayabilecek olan özelliklerini çalıştırabilirler veya araca girmeye çalışan kişiler çocuklara zarar verebilirler. Çocukları veya hayvanları asla aracınızda yalnız bırakmayınız.

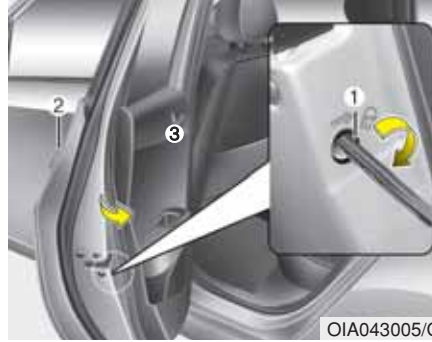

Arka kapı çocuk koruma kilidi

Çocuk emniyet kilidi, çocukların arka kapıları aracın içinden kazara açmalarını önlemek içindir. Araçta çocukların olduğu zamanlarda, arka kapı emniyet kilitleri kullanılmalıdır.

1. Arka kapıyı açınız.
2. Kapının arka kenarında bulunan çocuk emniyet kilidini "Lock (Kilitli)" konumuna itiniz. Çocuk emniyet kilidi "Lock (Kilitli)" konumundayken, iç kapı kolu (3) çekilse bile arka kapı açılmaz.

3. Arka kapıyı kapatınız.

Arka kapıyı açmak için, dış kapı kolunu (2) dışarı doğru çekiniz.

Kapılar kilitli olmasa bile, arka kapı çocuk emniyet kilidi açılmadığı sürece, arka kapı iç kapı kolunu (3) çekerek açılmaz.

⚠ UYARI - Arka kapı kilitleri

Araç hareket halindeyken çocuklar kazara arka kapıları açarsa, dışarı düşebilirler ve ciddi şekilde yaralanabilir veya ölebilirler. Çocukların içeriden arka kapıları açmasını önlemek için, araçta çocuk varken daima arka kapı emniyet kilitleri kullanılmalıdır.

BAGAJ KAPISI



Bagaj kapısının açılması

- Anahtar “Kilitli” veya “Kilit açık” konumuna çevrildiğinde, bagaj kapağı kilitlenir veya kilidi açılır. (varsa)
Bagaj kapısı, tüm kapılar anahtarla, kumanda ile, akıllı anahtarla veya merkezi kilitleme/açma düğmesi kilitlenip açıldığında, kilitlenir veya açılır.
Eğer kilidi açık ise, bagaj kapağı, kapı kolu yukarıya kaldırılarak açılabilir.

* NOT

Merkezi kilit sistemi sadece bütün kapılar ve bagaj kapağı kapalı olduğu zaman çalışacaktır.

* NOT

Soğuk ve nemli iklimlerde, kapı kilidi ve kapı mekanizmaları, donma şartları nedeniyle, düzgün çalışmayabilir.

⚠ UYARI

Bagaj kapısı yukarıya doğru açılır. Bagaj kapısını açarken aracın arkasında nesnelere veya insanlar bulunmadığından emin olunuz.

⚠ DİKKAT

Aracınızı hareket ettirmeden önce bagaj kapısını kapattığınızdan emin olunuz. Sürüşten önce bagaj kapısını kapatılmazsa, kaldırma pistonlarında ve bağlantı donanımında hasar oluşabilir.

Bagaj kapısının kapatılması

Bagaj kapısını kapatmak için, kapıyı aşağıya indirip sıkıca itiniz. Bagaj kapısının iyice kapandığından emin olunuz.

⚠ UYARI - Egzoz dumanı

Eğer bagaj kapısı açık olarak aracı sürerseniz, tehlikeli egzoz dumanını içeriye çekersiniz ve araçta bulunanlar ciddi şekilde zarar görebilir veya ölebilir.

Eğer bagaj kapısı açık olarak araç sürmek zorundaysanız, tüm havalandırma kanallarını ve camları açık tutarak araca ilave temiz hava girmesini sağlayınız.

⚠ UYARI - Arka yük bölmesi

Yolcular asla, herhangi bir koruma bulunmayan arka yük alanında gitmemelidir. Bir kaza veya ani durma durumunda yaralanmayı önlemek için, araçtakiler daima uygun şekilde korunmuş olmalıdır.

CAMLAR

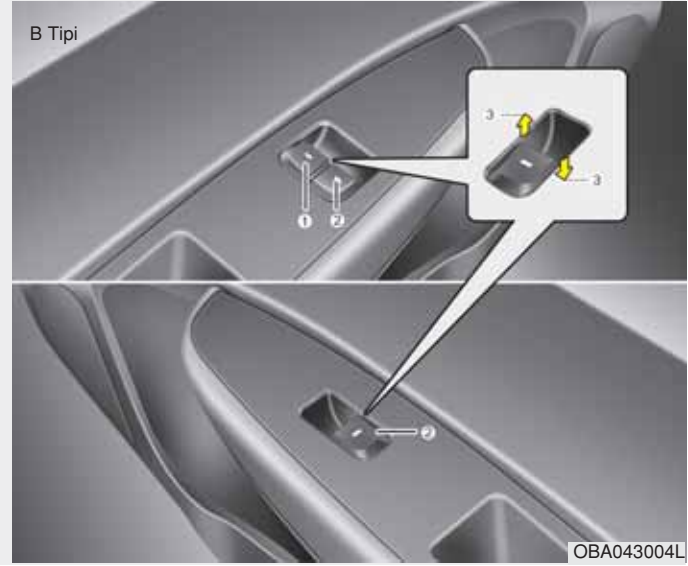
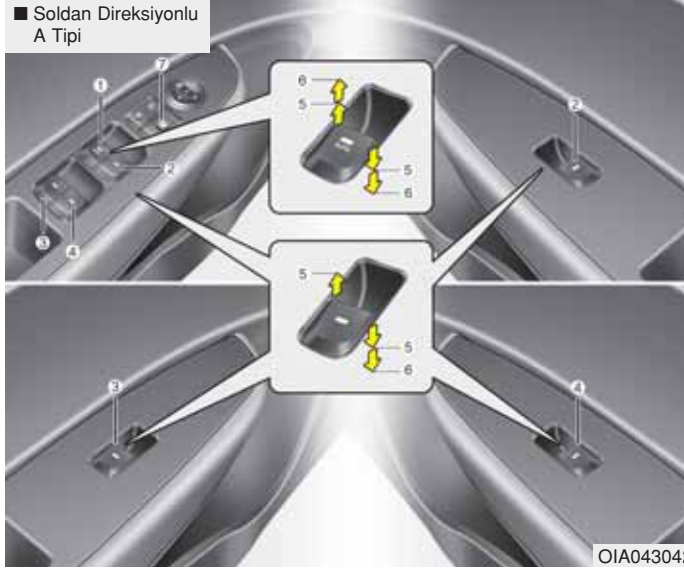

- (1) Sürücü kapısı elektrikli cam düğmesi*
- (2) Ön yolcu kapısı elektrikli cam düğmesi*
- (3) Arka kapı (sol) elektrikli cam düğmesi*
- (4) Arka kapı (sağ) elektrikli cam düğmesi*
- (5) Cam açma ve kapama
- (6) Otomatik elektrikli cam yukarı*/aşağı*
- (7) Otomatik cam kilit düğmesi*

*: varsa

* NOT

Soğuk ve nemli iklimlerde, buzlanma nedeniyle, elektrikli camlar düzgün çalışmayabilir.

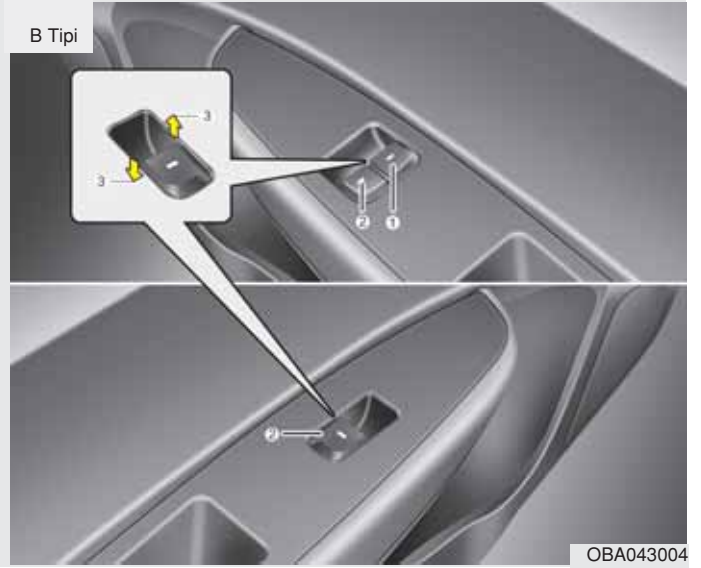
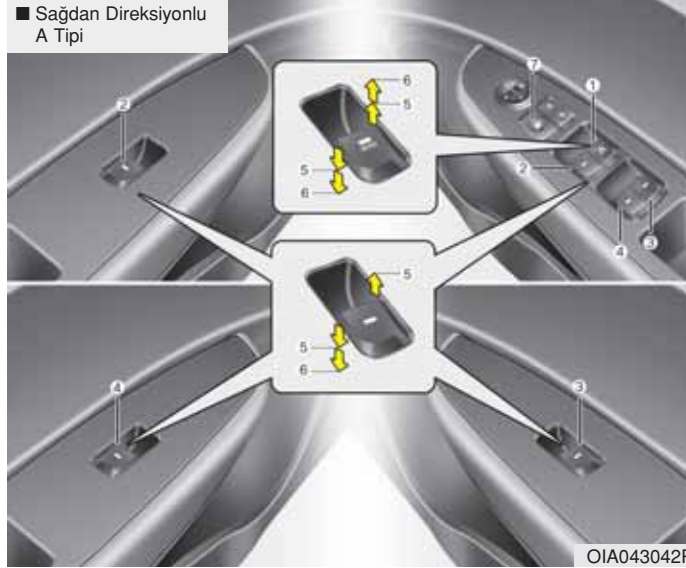

- (1) Sürücü kapısı elektrikli cam düğmesi*
- (2) Ön yolcu kapısı elektrikli cam düğmesi*
- (3) Arka kapı (sağ) elektrikli cam düğmesi*
- (4) Arka kapı (sol) elektrikli cam düğmesi*
- (5) Cam açma ve kapama
- (6) Otomatik elektrikli cam yukarı*/aşağı*
- (7) Otomatik cam kilit düğmesi*

*: varsa

* NOT

Soğuk ve nemli iklimlerde, buzlanma nedeniyle, elektrikli camlar düzgün çalışmayabilir.

Elektrik kumandalı camlar

Elektrikli camların çalışması için kontak anahtarı ON (Açık) konumunda olmalıdır. Her kapıda o kapının camını kontrol eden bir elektrikli cam düğmesi vardır. Sürücünün, arka yolcu tarafı camlarının çalışmasını engelleyebilen bir elektrikli cam kilit düğmesi vardır.

Elektrikli camlar kontak anahtarı ACC veya LOCK konumuna getirildikten yaklaşık 30 saniye sonra çalıştırılabilir. Ancak, eğer ön kapılar açılırsa, elektrikli camlar 30 saniyelik süre içinde bile çalışmaz.

* NOT

Arka camlar açık veya açılır tavan (eğer varsa) açık (veya kısmen açık) konumdayken, aracınız rüzgar çarpması veya titreşim sesi çıkartabilir. Bu ses normaldir ve aşağıdaki önlemleri alarak azaltılabilir veya yok edilebilir.

Eğer ses arka camlardan birisi veya ikisi açıkken ortaya çıkıyorsa, her iki ön camı yaklaşık 2,5 cm indiriniz. Eğer ses açılır tavan açıkken geliyorsa, açılır tavan açıklığını biraz azaltınız.



OBA043015L

Cam açma ve kapama (varsa)

Sürücü kapısında araçtaki tüm camları kontrol eden bir ana elektrikli cam düğmesi vardır.

Bir camı açmak veya kapamak için, ilgili düğmenin ön bölümünü ilk tutma konumuna (5) kadar basınız veya yukarı çekiniz.



OBA043016IN

Otomatik açılan cam (varsa) (Sürücü penceresi)

Elektrikli cam düğmesine ikinci tutma konumuna (6) kadar bir an basmak, düğme bırakıldığında bile, sürücü camının tamamen açılmasını sağlar. Cam çalışırken camı istenilen konumda durdurmak için düğmeyi yukarı doğru çekiniz ve düğmeyi cam hareketinin aksi yönüne doğru bırakınız.



Otomatik yukarı/aşağı açılan cam (varsa) (Sürücü penceresi)

Elektrikli cam düğmesine, ikinci tutma konumuna kadar (6) bir anlık basmak veya yukarı çekmek, düğme bırakılsa bile, camın tamamen açılmasını veya kapanmasını sağlar. Cam çalışırken istenen tutma konumunda durdurmak için, düğmeyi yukarı çekiniz veya aşağıya bastırınız ve bırakınız.

Eğer elektrikli cam düzgün çalışmazsa, otomatik cam sistemi aşağıdaki şekilde sıfırlanmalıdır:

1. Kontak anahtarını ON konumuna getiriniz.
2. Sürücü penceresini kapatınız ve cam tamamen kapandıktan sonra sürücü elektrikli cam düğmesini en az 1 saniye yukarı çekiniz.



Otomatik geri dönme (varsa)

Camın yukarı doğru hareketi bir nesne ya da vücudun bir bölümü tarafından engellenirse, cam bu direnci algılar ve yukarı doğru hareketini durdurur. Cam daha sonra nesnenin çıkması için yaklaşık 30 cm kadar aşağıya iner.

Eğer elektrikli cam düğmesi devamlı yukarıya çekildiğinde cam direnç tespit ederse, camın yukarıya doğru hareketi durur ve sonra yaklaşık 2,5 cm iner. Eğer otomatik geri dönme özelliği ile cam indikten sonra elektrikli cam düğmesi 5 saniye içinde tekrar devamlı yukarıya çekilirse, otomatik geri döndürme özelliği çalışmaz.

* NOT

Sürücü camındaki otomatik geri dönme özelliği, sadece düğme tümüyle yukarıya çekilerek “otomatik kapama” özelliği kullanıldığında aktive olur. Elektrikli cam düğmesi üzerindeki yarı açık konumu kullanılarak cam kaldırılmışsa, otomatik geri döndürme özelliği çalışmaz.

⚠ UYARI

Yaralanmaları ve araç hasarını önlemek için, herhangi bir camı kaldırmadan önce, engelleyen herhangi bir şey olup olmadığını kontrol ediniz. Cam ile cam kanalı arasına 4 mm'den daha küçük çapta bir nesne girerse, otomatik geri dönen cam sözkonusu nesnenin direncini algılayamayabilir, bu durumda cam durmayacak ve geri yönde dönecektir.

**Elektrikli cam kilit düğmesi**

- Sürücü, sürücü kapısındaki elektrikli cam kilitleme düğmesini LOCK konumuna (basılı konum) getirerek arka yolcu kapılarındaki otomatik cam düğmelerini etkisiz hale getirebilir.

- Elektrikli cam düğmesi KİLİTLİ konumundayken (basılı), sürücünün ana kumandası arka kapıların elektrikli camlarını çalıştırabilir.

⚠ DİKKAT

- Elektrikli cam sisteminde olası bir hasarı önlemek için, iki veya daha fazla camı aynı anda açıp kapamayınız. Bu, aynı zamanda sigortanın ömrünü de uzatır.
- Sürücü kapısındaki ana düğme ile herhangi bir başka elektrikli cam düğmesine asla aynı anda farklı yönlerde basmayınız. Aksi takdirde, cam durur ve açılmaz veya kapatılamaz.

⚠ UYARI - Camlar

- Kontak anahtarını ASLA aracın içinde bırakmayınız.
- Çocukları ASLA yalnız olarak aracın içinde bırakmayınız. Çocuklar çok küçük bile olsalar, istemeden aracı hareket ettirebilirler, gövdelerini cam aralığına sıkıştırabilirler veya kendilerinin veya diğer kişilerin yaralanmasına neden olabilirler.
- Bir pencereyi kapatmadan önce, kafa, kollar, eller veya diğer engellerin güvenli bir uzaklıkta olduğunu daima iki kez kontrol ediniz.
- Çocukların elektrikli camlarla oynamalarına izin vermeyiniz. Süpürücü kapısındaki elektrikli cam kilitleme düğmesini LOCK konumunda (basılı konum) tutun. Çocuğun camı istemeden çalıştırması ciddi yaralanmalarla sonuçlanabilir.
- Sürüş esnasında baş ve kolları camdan dışarı uzatmayınız.

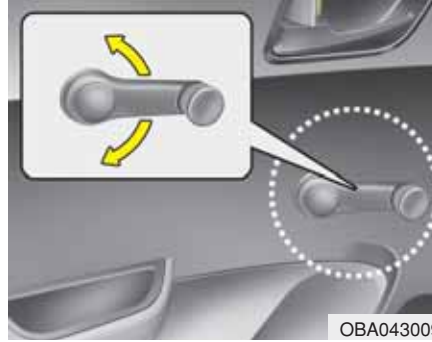

Manuel camlar (varsa)

Camı kaldırmak ve indirmek için cam kumanda kolunu sağ tarafta saat yönüne veya saat yönünün tersine çeviriniz. Ve sol tarafta ters yönde işlem yapınız.

⚠ UYARI

Camların açılması ve kapatılması sırasında, yolcularınızın kol, el ve vücudunun pencere boşluğunda sıkışmamasına dikkat ediniz.

KAPUT

■ Soldan Direksiyonlu

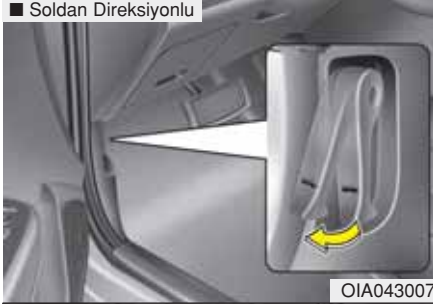

■ Sağdan Direksiyonlu



Kaputun açılması

1. Kaputu açmak için açma kolunu çekiniz. Motor kaputu tek seferde hafifçe açılır.

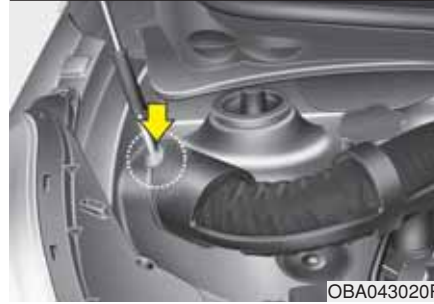
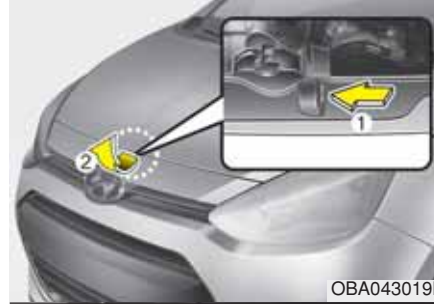

2. Aracın önüne gidiniz, kaputu biraz kaldırınız, kaput merkezindeki yardımcı mandalı (1) iterek kaputu (2) kaldırıınız.
3. Destek çubuğunu kaputtan çekiniz.
4. Kaputu destek çubuğu ile açık olarak tutunuz.

⚠ UYARI - Sıcak parçalar
Destek çubuğunu plastikle kaplı bölümden kavrayınız. Plastik, motor sıcak olduğunda ısınan metalden yanmanızı önler.

⚠ UYARI
Motoru düz bir yerde durdurduktan sonra, otomatik şanzımanlı araçlarda vites kolunu P (Park) konumuna ve düz şanzımanlı araçlarda 1'inci (Birinci) vitese veya R (Geri) vitese takarak ve el frenini çekerek kaputu açınız.

Kaputun kapatılması

1. Kaputu kapatmadan önce, aşağıdaki-leri kontrol ediniz:
 - Motor bölümündeki tüm depo kapak-ları düzgün şekilde kapatılmış olmalıdır.
 - Eldiven, bez veya diğer herhangi bir yanıcı malzeme motor bölmesinden çıkartılmalıdır.
2. Tıkırdamasını önlemek için, destek çubuğunu klipslerine oturtunuz.
3. Kaputu kapanmasına 30 cm kalacak kadar indiriniz ve sonra serbest bırakınız. Yerine kilitlemiş olduğundan emin olunuz.

UYARI - Kaput

- Kaputu kapatmadan önce, kaput açıklığındaki tüm engellerin kaldırıldığından emin olunuz. Kaput açıklığında engelleyici bir şey varken kaputu kapatmak aracınızın hasar görmesiyle veya ciddi yaralanmayla sonuçlanabilir.
- Motor bölümünde eldiven, bez veya diğer herhangi bir yanıcı malzeme bırakmayınız. Bunlar, ısıya bağlı yangın çıkartabilir.

UYARI

- Aracı hareket ettirmeden önce, kaputun iyice kilitlemiş olduğunu mutlaka iki defa kontrol ediniz. Tam kilitlememiş ise, araç hareket halinde iken kaput aniden açılarak sürücünün görüşünü tümüyle engelleyebilir ve bir kazaya neden olabilir.
- Motor bölümü kontrol edilirken, destek çubuğunun deliğe tam oturması gerekir. Böylelikle kaputun düşerek sizi yaralaması önlenir.
- Aracı kaput kaldırılmış durumda kullanmayınız. Görüş engellenir ve kaput düşerek hasar verebilir.

YAKIT DEPOSU KAPAĞI

■ Soldan Direksiyonlu



■ Sağdan Direksiyonlu



Yakıt deposu kapağının açılması

Yakıt deposu kapağı, yakıt deposu kapağı açma kolu çekilerek araç içinden açılmalıdır.

* NOT

Yakıt deposu kapağı buzlanma nedeniyle açılmazsa, kapağın ayrılması amacıyla üzerine hafifçe vurarak buzların kırılmasını sağlayınız. Kapağı zorlamaya çalışmayınız. Gerekğinde, onaylanmış bir buz çözme sıvısını kapağın etrafına püskürtünüz (radyatör antifrizi kullanmayın) veya aracı sıcak bir yere çekin ve buzun erimesini bekleyiniz.

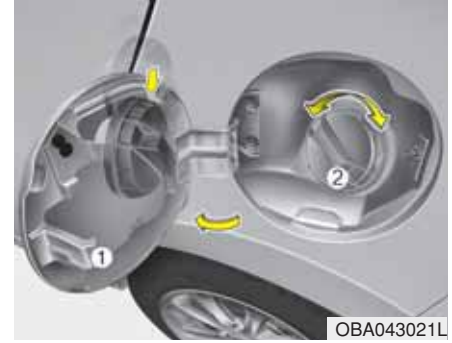

1. Motoru durdurunuz.
2. Yakıt depo kapağını açmak için, yakıt depo kapağı açma kolunu çekiniz.
3. Yakıt depo kapağını (1) çekerek açınız.
4. Yakıt deposu kapağını (2) çıkartmak için saat yönünün aksi istikamete çeviriniz.
5. Gerekli kadar yakıt doldurunuz.

Yakıt deposu kapağının kapatılması

1. Kapağı yerine takmak için “klik” sesi gelene kadar saat yönüne çeviriniz. Bu ses kapağın emniyetli şekilde kapandığını gösterir.
2. Yakıt depo kapağını kapatınız, hafifçe itiniz ve emniyetli şekilde kapandığından emin olunuz.

UYARI - Yakıt doldurma

- Eğer basınçla yakıt püskürürse, giysilerinizi ve cildinizi kaplayabilir ve sizi yangın ve yanık riskiyle karşı karşıya bırakabilir. Yakıt kapağını daima dikkatle ve yavaşça çıkartınız. Eğer kapak yakıt kaçırıyorsa veya ısıklık şeklinde bir ses duyuyorsanız, kapağı tamamen çıkartmadan önce bu durum sona ermesini bekleyiniz.
- Yakıt alırken pompa otomatik olarak durduktan sonra daha fazla doldurmaya çalışmayınız.
- Bir kaza durumunda yakıt sızıntısını önlemek için daima depo kapağının emniyetli şekilde kapatıldığını kontrol ediniz.

UYARI - Yakıt doldurma tehlikeleri

Otomotiv yakıtları parlayıcı malzemelerdir. Yakıt alırken, lütfen aşağıdaki kurallara dikkatle uyunuz. Bu kuralların takip edilmemesi durumu, ciddi yaralanmalar, ciddi yanıklar veya yangın ya da patlama sonucunda ölüm ile sonuçlanabilir.

- Benzin istasyonundaki tüm uyarıları okuyunuz ve bunlara uyunuz.
- Yakıt ikmali yapmadan önce, benzin istasyonundaki Acil Yakıt Kapatma (eğer varsa) konumuna dikkat ediniz.
- Yakıt tabancasına dokunmadan önce, yakıt dolum borusu, tabancası veya diğer yakıt kaynaklarından güvenli bir uzaklıkta bulunan aracın diğer bir metal kısmına dokunarak potansiyel statik elektrik boşalması tehlikesini ortadan kaldırmalısınız.

(Devam ediyor)

(Devam ediyor)

- Yakıt almaya başladıktan sonra araca girmeyiniz. Çünkü statik elektrik üretme kabiliyeti olan bir nesneyi veya kumaşı (polyester, saten, naylon, vb.) elleyerek, sürterek veya üzerinde kayarak statik elektrik oluşturabilirsiniz. Statik elektrik boşalması yakıt buharlarını tutuşturarak hızlı yanmaya neden olabilir. Eğer aracın içine girmek zorunda iseniz, önce yakıt dolum ağzından, yakıt tabancasından veya diğer yakıt kaynağından uzakta bulunan aracın bir metal kısmına dokunarak tehlikeli statik elektriği deşarj etmelisiniz.
- Taşınır türde onaylı bir yakıt bidonu kullanırken, yakıt ikmalinden önce bidonu yere koymaya dikkat ediniz. Bidondan oluşan statik elektrik boşalımı yakıt buharlarını tutuşturup yangına neden olabilir. Yakıt dolumu başladıktan sonra, yakıt dolumu tamamlanıncaya kadar araç ile temas devam etmelidir.

(Devam ediyor)

(Devam ediyor)

- Sadece benzin taşımak ve depolamak üzere tasarlanmış onaylı portatif yakıt taşıma kapları kullanın.
- Yakıt alırken cep telefonu kullanmayın. Cep telefonlarından gelen elektrik akımı ve/veya elektronik parazit, yakıt buharlarını tutuşturup yangına neden olabilmektedir.
 - Yakıt alırken daima motoru kapatınız. Motorun elektrik donanımından çıkan kıvılcımlar yakıt buharlarını tutuşturup yangına neden olabilmektedir. Yakıt ikmal işlemi bittiğinde, motoru çalıştırmadan önce, yakıt dolum kapağının ve depo kapağının kapanmış olduğundan emin olunuz.
 - Bir benzin istasyonunda veya özellikle yakıt ikmal yaparken, hiçbir zaman kibrit veya çakmak **KULLANMAYINIZ** ve **SİGARA İÇMEYİNİZ** veya yanık bir sigarayı aracınızın içinde bırakmayın. Otomotiv yakıtı yüksek derecede parlayıcıdır ve ateş aldığı zaman yangına sebep olabilir.

(Devam ediyor)**(Devam ediyor)**

- Yakıt ikmal sırasında yangın çıkarsa, aracın etrafından ayrılınız ve acil olarak benzin istasyonu sorumlusunu arayınız ve sonra yerel itfaiye teşkilatına başvurunuz. Onların verdiği emniyet talimatlarına uyunuz.

⚠ DİKKAT

- *Sadece kurşunsuz benzin aldığınızdan emin olunuz (Sadece benzinli motor.).*
- *Eğer yakıt doldurma kapağının değiştirilmesi gerekiyorsa, değişim için kullanacağınız parçaları HYUNDAI yetkili servisinden temin etmenizi öneririz. Yanlış bir depo kapağı yakıt sisteminin veya emisyon kontrol sisteminin ciddi şekilde arızalanmasına neden olabilir.*
- *Aracın dış yüzeyine yakıt dökülmesine engel olunuz. Boyalı yüzeylere herhangi bir cins yakıt dökülmesi boyaya hasar verebilir.*
- *Yakıt ikmalinden sonra, bir kaza durumunda yakıt sızıntısını önlemek için daima depo kapağının emniyetli şekilde kapatıldığını kontrol ediniz.*

AÇILIR TAVAN (SUNROOF) (VARSA)



OTA040022

Eğer aracınızda açılır tavan varsa, baş üstü konsol üzerinde yer alan açılır tavan kontrol kolu ile açılır tavanınızı eğimli hale getirebilir veya kaydırabilirsiniz.

Açılır tavan, sadece kontak anahtarı ON (AÇIK) konumunda iken açılabilir, kapatılabilir veya eğimli hale getirilebilir.

* NOT

- Soğuk ve nemli iklimlerde, buzlanma nedeniyle, açılır tavan düzgün çalışmayabilir.
- Araç yıkandıktan veya yağmurlu havalardan sonra, açılır tavanı kullanmadan önce üzerinde birikmiş suları temizlediğinizden emin olunuz.

⚠ DİKKAT

- *Açılır tavan tam olarak açık, kapalı veya eğik konuma geldikten sonra, açılır tavan kumanda kolunu hareket ettirmeye devam etmeyiniz. Açılır tavan motoru veya sistem parçalarında hasar oluşabilir.*
- *Aracınızı terk ederken, açılır tavanın tam olarak kapandığından emin olunuz.*
- *Tavan açık kalır ise, buradan yağmur ve kar girebilir, içerisi ıslanabilir ayrıca hırsızlıkta olabilir.*

* NOT

Açılır, tavanı; eğik pozisyondayken kaydırılmaz ve tam veya yarı açık pozisyondayken eğik duruma getirilemez.

⚠ UYARI

- **Sürüş esnasında hiçbir zaman açılır tavanı veya açılır tavan gölgeliğini ayarlamayınız. Araç kontrolünün kaybedilmesine yol açabilir ve ciddi yaralanmalar, ölümlü veya maddi hasarlı bir kazayla sonuçlanabilir.**
- **Çocukların açılır tavanı çalıştırmasına izin vermeyiniz.**



OTA040023

Açılır tavanın kaydırılması

Açılır tavanı açmak için, açılır tavan kumanda kolunu geriye doğru çekiniz.

Açılır tavanı kapatmak için, açılır tavan kumanda kolunu ileriye doğru itiniz.

Otomatik kaydırmalı açma

Otomatik kaydırma özelliğini kullanmak için, tavan konsolundaki açılır tavan kumanda kolunu çok kısa süre (1 saniyeden daha fazla) çekiniz. Açılır tavan kayarak sonuna kadar açılacaktır. Açılır tavan kayarken herhangi bir noktada durdurmak için, açılır tavan kontrol düğmesine basınız.

Manuel kaydırmalı açma

Tavan konsolundaki açılır tavan kumanda kolunu 0.5 saniyeden daha az çekiniz.

Otomatik kaydırmalı kapatma

Açılır tavanı kapatmak için, tavan konsolundaki açılır tavan kumanda kolunu 1 saniyeden fazla itiniz.

Açılır tavan sonuna kadar kayarak kapanacaktır. Açılır tavanı istenilen noktada durdurmak için herhangi bir açılır tavan kumanda kolunu itiniz.

* NOT

Açılır tavan açık (veya kısmen açık) konumdayken, aracınız rüzgar çarpması veya titreşim sesi çıkartabilir. Bu ses normaldir ve aşağıdaki önlemleri alarak azaltılabilir veya yok edilebilir. Eğer ses açılır tavan açıkken geliyorsa, açılır tavan açıklığını biraz azaltınız.



ORBC040096

Otomatik geri döndürme

Açılır tavan otomatik olarak kapanırken bir nesne ya da vücudun bir kısmı algılanırsa yönü ters çevirir ve ardından durur.

Kayar cam ile açılır tavan çerçevesi arasında çok küçük bir cisim varsa otomatik geri döndürme işlevi çalışmaz. Açılır tavanı kapatmadan önce daima tüm yolcu ve nesnelerin açılır tavadan uzakta olduklarını kontrol etmeniz gerekir.

⚠ UYARI

- Otomatik geri döndürme işlevini etkinleştirmek amacıyla vücudunuzun herhangi bir kısmını kasıtlı olarak sıkıştırmayı asla denemeyiniz.
- Açılır tavan tümüyle kapanmadan hemen önce bir şey sıkışırsa, otomatik geri döndürme işlevi çalışmayabilir.



Açılır tavanın eğimli hale getirilmesi

Açılır tavanı açmak için, açılır tavan kumanda kolunu yukarıya doğru itiniz.

Açılır tavanı kapatmak için, açılır tavan istediğiniz konuma gidinceye kadar, kumanda kolunu ileri doğru itiniz.

⚠ UYARI - Açılır tavan

- Açılır tavan kapanırken, baş, el veya vücudun herhangi bir uzvu tarafından engellenmemesine dikkat ediniz.
- Sürüş esnasında yüzünüzü, boyununuzu, kollarınızı veya gövdenizi açılır tavandan dışarı çıkartmayınız.
- Açılır tavanı kapatmadan önce ellerinizin ve başınızın emniyetli şekilde geri çekildiğinden emin olunuz.

⚠ DİKKAT

- Kılavuz raylarda birikmiş olan pislikleri düzenli olarak temizleyiniz.
- Sıcaklık donma noktasının altındayken veya açılır tavan kar veya buzla kaplıyken tavanı açmaya çalışırsanız, açılır tavan camı veya motoru hasar görebilir.
- Açılır tavanı uzun süreli kullandığınız zaman, açılır tavan ve tavan paneli arasında oluşan toz gürültüye neden olabilir.
Tavanı açın ve temiz bir bez kullanarak tozu düzenli olarak siliniz.
- Açılır tavan güneşlikle beraber kayacak şekilde yapılmıştır. Açılır tavan açıkken güneşliği kapalı bırakmayınız.



Gölgelik

Cam panel kaydığı zaman gölgelik cam panelle birlikte otomatik olarak açılır. Kapatmak istiyorsanız, bunu elle yapmak zorundasınız.

Açılır tavanın sıfırlanması

Aracın aküsü bağlı değilse veya boşalmışsa, ya da ilgili sigorta attıysa, açılır tavan sistemini aşağıdaki gibi sıfırlamalısınız:

1. Kontak anahtarını AÇIK konumuna getiriniz ve açılır tavanı tamamen kapatınız.
2. Kontrol tuşunu bırakınız.
3. Açılır tavan kumanda kolunu, açılır tavan azami eğik konumdan biraz yükseğe kaldırıldıktan sonra orijinal eğik konumuna gelinceye kadar kapatma yönünde (yaklaşık 10 saniye) ileri doğru itiniz. Sonra, kolu serbest bırakınız.
4. Açılır tavan kumanda kolunu, açılır tavan aşağıdaki şekilde çalışıncaya kadar, kapanış yönünde ileriye itiniz.

TILT DOWN (AŞAĞI İNDİRME) →
SLIDE OPEN (KAYARAK AÇILMA) →
SLIDE CLOSE (KAYARAK KAPANMA)

Sonra kontrol tuşunu bırakınız.

Bu tamamlandığında, açılır tavan sistemi sıfırlanmıştır.

* Daha detaylı bilgi için, bir HYUNDAI yetkili servisine başvurmanızı öneririz.

⚠ DİKKAT

Aracın aküsü ayrıldığında veya boşaldığında, veya ilgili sigorta attığında, açılır tavan sisteminizi sıfırlamazsanız, açılır tavan düzgün olarak çalışmayabilir.

DİREKSİYON SİMİDİ

Elektrik destekli direksiyon

Elektrik destekli direksiyon, araca yön vermenize yardımcı olan bir motorla çalışır. Motor çalışmıyorsa veya elektrik destekli direksiyon sistemi çalışmaz hale gelirse, araca halen yön verilebilir, fakat bunun için daha fazla güç gerekir.

Motor tahrikli elektrik destekli direksiyon, motora kumanda etmek için direksiyonun torkunu ve aracın hızını algılayan direksiyon kontrol ünitesi tarafından kontrol edilir.

Direksiyona daha iyi hakimiyet sağlanması için, aracın hızı arttıkça direksiyon ağırlaşır, aracın hızı azaldıkça daha hafif hale gelir.

Aracın normal seyri sırasında direksiyon için gereken kuvvette bir değişiklik fark ederseniz, direksiyon sistemini bir HYUNDAI yetkili servisinde kontrol ettirmenizi öneririz.

* NOT

Aracın normal çalışması sırasında aşağıdaki belirtiler meydana gelebilir:

- EPS uyarı ışığı yanmıyor.
- Kontak açıldıktan sonra direksiyon hemen ağırlaşıyor. Bu, EPS sistemi arıza teşhis sürecini yerine getirirken olur. Arıza teşhis süreci tamamlanınca, direksiyon normal durumuna döner.
- Kontak anahtarı ON veya LOCK konumuna getirildiğinde, EPS rölesinden bir klik sesi gelebilir.
- Araç dururken veya çok düşük hızdayken motor sesi duyulabilir.
- Otomatik arıza teşhis ile EPS sisteminde arıza tespit edildiğinde, ciddi kazaları önlemek için EPS sisteminin çalışması durdurulursa, direksiyon aniden ağırlaşabilir.
- Araç hareket halinde değilken direksiyon simidi sürekli döndürülürse, direksiyon ağırlaşabilir. Ancak, birkaç dakika sonra direksiyon simidi normal durumuna geri dönecektir.

Yükseklik ayarlı direksiyon (varsa)

Ayarlanabilir direksiyon, sürüşten önce direksiyonu ayarlamanıza olanak verir. Ayrıca, araca girip çıkarken bacaklarınız için daha fazla mesafe yaratmak amacıyla da direksiyonu kaldırabilirsiniz.

Direksiyon, hem sürüş anında rahat olacağınız, hem de gösterge panelindeki uyarı ışıklarını ve göstergeleri rahatça görmenize olanak verecek şekilde ayarlanmalıdır.

UYARI

- Direksiyonun açısını ve yüksekliğini asla aracı sürerken ayarlamayınız. Direksiyon hakimiyetinizi kaybedebilir ve ciddi kişisel yaralanmalara, ölüme ya da kazalara neden olabilirsiniz.
- Direksiyon simidini ayarladıktan sonra, yerine oturduğundan emin olmak için direksiyonu hem aşağı hem de yukarı doğru hareket ettiriniz.



Direksiyonun açısını değiştirmek için, yükseklik ayar kolunu (1) aşağıya çekiniz, direksiyonun açısını (2) istediğiniz gibi ayarlayınız, sonra direksiyonu yerine kilitlemek için yükseklik ayar kolunu yukarıya çekiniz. Direksiyonu, sürüşten önce istediğiniz konuma ayarlayınız.



Isıtmalı direksiyon simidi (varsa)

Kontakt anahtarı ON konumunda iken, ısıtmalı direksiyon simidi tuşuna basıldığında direksiyon simidi ısınır (Düğmenin üzerindeki gösterge yanacaktır.).

Isıtmalı direksiyon simidi sistemini kapatmak için, tuşa bir kere daha basınız (Düğmenin üzerindeki gösterge sönecektir.).

* NOT

Isıtmalı direksiyon simidi sistemi, ısıtma sistemi açıldıktan yaklaşık 30 dakika sonra otomatik olarak kapanır.



Korna

Kornayı çalmak için, direksiyonun üzerindeki korna sembolüne basınız.

Düzgün çalıştığından emin olmak için kornayı düzenli olarak kontrol ediniz.

*** NOT**

Kornayı çalmak için, direksiyonundaki korna sembolüyle gösterilen alana basınız (Şekle bakınız.). Korna, sadece bu alana basıldığında çalar.

⚠ DİKKAT

Çalmak için kornaya şiddetle veya yumruğunuz ile vurmuyunuz. Kornaya sivri uçlu bir nesne ile basmayınız.

AYNALAR

İç dikiz aynası

Dikiz aynasını, arka camdan gelen görüntüyü ortalayacak şekilde ayarlayınız. Bu ayarlamayı yola çıkmadan önce yapınız.

⚠ UYARI - Geri görüş
Arka koltuğa veya yük bölmesine, arka camın görüşünü kapatacak şekilde nesnel koymayınız.

⚠ UYARI
Dikiz aynasını araç hareket halindeyken ayarlamayınız. Bunu yaparken, aracın hakimiyetini kaybedebilir ve hasara, ciddi yaralanma veya ölümlerle sonuçlanan bir kazaya yol açabilirsiniz.



Gündüz/gece dikiz aynası (varsa)

Bu ayarlamayı yola çıkmadan önce ve gündüz/gece ayar kolu gündüz konumundayken yapınız.

Gece sürüşü sırasında arkanızdaki araçların farlarından gelen ışığı azaltmak için, gündüz/gece ayar kolunu kendinize doğru çekiniz.

Gece konumundayken geri görüş netliğinin biraz azaldığını unutmayınız.

Dış dikiz aynası

Ayna açılarını mutlaka yola çıkmadan önce ayarlayınız.

Aracınız hem sağ, hem sol dış dikiz aynaları ile donatılmıştır. Elektrikli aynalar kumanda düğmesiyle uzaktan ayarlanabilir (ya da koldan). Otomatik yıkamada veya dar bir yoldan geçerken hasar görmesini önlemek için, ayna başlıkları içeriye doğru katlanabilir.

⚠ UYARI - Dikiz aynaları

- Dış dikiz aynası dışbükeydir. Bazı ülkelerde, sol dış dikiz aynası da dışbükeydir. Aynada görülen nesnel, görüldüğünden daha yakındır.
- Şerit değiştirirken, takip eden araçların gerçek uzaklıklarını belirlemek için iç dikiz aynasını kullanın veya doğrudan gözlemleyiniz.

⚠ DİKKAT

Ayna yüzeyinden buzu kazımayınız. Bu, cam yüzeyine hasar verebilir. Eğer buz aynanın hareketini sınır-lıyorsa, ayarlamak için aynayı zorla-mayınız. Buzu çözmek için, buz çözücü bir sprey kullanınız veya çok sıcak suyla ıslatılmış bir sünger veya yumuşak bez kullanınız.

⚠ DİKKAT

Ayna buzla sıkışmışsa, aynayı ayar-lamak için güç kullanmayınız. Don-muş mekanizmayı çözmek için onaylı bir buz eritme spreyi (radya-tör antifrizi dışında) kullanınız veya aracı buzun erimesini sağlamak için sıcak bir yere götürünüz.

⚠ UYARI

Dış dikiz aynalarını araç hareket halindeyken ayarlamayınız veya katlamayınız. Bunu yaparken, aracın hakimiyetini kaybedebilir ve hasara, ciddi yaralanma veya ölüm-le sonuçlanan bir kazaya yol açabilirsiniz.



B510A01E

Uzaktan kumanda

Manuel tip (varsa)

Bir dış aynayı ayarlamak için kumanda kolunu hareket ettiriniz.

■ Soldan Direksiyonlu



OIA043041

■ Sağdan Direksiyonlu



OIA043041R

Elektrikli tip (varsa)

Elektrikli uzaktan kumanda ayna düğmesi, sol ve sağ dış dikiz aynalarının konumunu ayarlamanıza olanak verir. Aynanın konumunu ayarlamak için, kontak anah-tarı ACC konumunda olmalıdır.

Kolu (1) sol aynayı veya sağ aynayı seçmek üzere L veya R konumuna getiriniz, sonra seçilen aynayı yukarı, aşağı, sağa veya sola ayarlamak için ayna ayar kumandası üzerindeki ilgili noktaya basınız. Ayar işleminden sonra, ayarın kazara bozulmasını önlemek için kolu nötr (orta) konumuna getiriniz.

DİKKAT

- **Azami ayar açısına ulaştığında aynaların hareketi durur, fakat düğme basılı olduğu sürece motor çalışmaya devam eder. Düğmeye gereğinden uzun basmayınız, motor hasar görebilir.**
- **Dış dikiz aynalarını el ile ayarlamaya kalkışmayınız. Bu, parçalara hasar verebilir.**

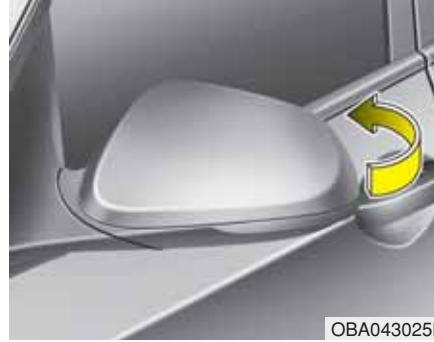

Dış dikiz aynasının katlanması

Manuel tip

Dış dikiz aynasını katlamak için, aynanın muhafazasını kavrayınız ve aracın arkasına doğru katlayınız.

GÖSTERGE PANELİ

■ Benzinli Motor



1. Takometre
2. Motor hararet göstergesi
3. Yakıt seviyesi göstergesi
4. Hız göstergesi
5. Sinyal lambası göstergeleri
6. Uyarı ve gösterge ışıkları*
7. Kilometre Sayacı/Seyahat Kilometre Sayacı*

* : varsa

* Araçtaki gerçek gösterge tablosu şekildekinden farklı olabilir.

Daha fazla detay için ilerideki sayfalarda "Göstergeler" kısmına bakınız.



Gösterge paneli aydınlatması (varsa)

Gösterge paneli aydınlatma yoğunluğunu ayarlamak için, aracın farları veya park lambaları yanarken aydınlatma kumanda düğmesine basınız.

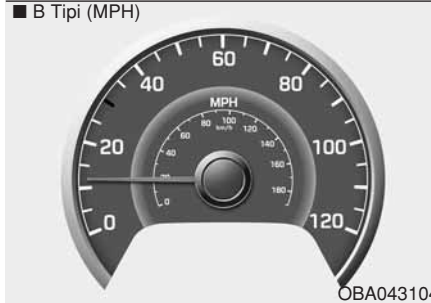

Göstergeler

Hız göstergesi

Hız göstergesi aracın ileriye doğru hızını gösterir.

Hız göstergesi, aracın saatteki hızını kilometre cinsinden göstermek üzere düzenlenmiştir.



Takometre

Devir saati, dakikadaki yaklaşık motor devri sayısını (dev./dk.) gösterir.

Doğru vites değiştirme noktalarını seçmek ve çekişteki düşüşü veya aşırı devri önlemek için devir saatini kullanınız.

Kapı açık olduğunda veya motor 1 dakika içinde çalıştırılmadıysa, takometre ibresi motor KAPALI iken hafifçe yukarı hareket edebilir. Bu oynama normaldir ve motor çalıştıktan sonra devir saatinin hassasiyetini etkilemez.

⚠ DİKKAT

Moturu, devir saatinin KIRMIZI BÖLGESİ içinde çalıştırmayınız. Bu, ciddi motor hasarına neden olabilir.



Motor hararet göstergesi (varsa)

Kontakt anahtarı ON konumuna getirildiğinde, bu gösterge motor soğutma suyunun sıcaklığını gösterir.

Hararet yapmış bir motorla yola devam etmeyiniz. Aracınız hararet yaparsa, 6. bölümdeki "Motor aşırı ısınıyorsa" kısmına bakınız.

⚠ DİKKAT

Eğer gösterge ibresi "130" konumuna doğru normal bölgenin dışına çıkarsa, motora hasar verebilecek olan harareti gösterir.

⚠ UYARI

Motor sıcakken radyatör kapağını asla sökmeyiniz. Motor soğutma suyu basınç altındadır ve ciddi yanıklara neden olabilir. Hazneye soğutucu eklemeyen önce motorun soğumasını bekleyiniz.



OIA043109

Yakıt seviyesi göstergesi

Yakıt göstergesi, yakıt deposunda kalan yakıtın yaklaşık miktarını gösterir. Yakıt deposu kapasitesi Bölüm 8'de verilmiştir. Yakıt göstergesi, yakıt deposu boşa yakınken yanan bir düşük yakıt seviyesi uyarı ışığı ile desteklenmiştir.

Eğimlerde veya virajlarda, depodaki yakıtın hareketine bağlı olarak, yakıt göstergesi ibresi oynayabilir veya düşük yakıt seviyesi uyarı ışığı normalden önce yanabilir.

⚠ UYARI - Yakıt seviyesi göstergesi

Yakıtın bitmesi araçta bulunanları tehlikeye açık duruma getirebilir.

Uyarı ışığı yandığında veya göstergesi ibresi "0" seviyesine yaklaşıncaya mümkün olduğu kadar çabuk durup yakıt almalısınız.

⚠ DİKKAT

Çok düşük yakıt seviyesi ile aracınızı kullanmaktan kaçınınız. Yakıtın bitmesi, katalitik konvertöre zarar vererek motorun düzensiz ateşleme yapmasına yol açar.



OIA043121

Kilometre sayacı (km)

Kilometre sayacı, aracın kat etmiş olduğu toplam mesafeyi gösterir.

Kilometre sayacını, periyodik bakım zamanlarını belirlemek için de kullanışlı bulabilirsiniz.

*** NOT**

Kilometre sayacında kayıtlı olan kilometreyi değiştirmek niyetiyle herhangi bir aracın kilometre sayacında düzeltme yapılması yasaklanmıştır. Böyle bir değişiklik garanti kapsamınızı geçersiz hale getirir.



Dış Sıcaklık Göstergesi

Bu gösterge, 1°C'lik artışla mevcut dış hava sıcaklığını gösterir.

- Sıcaklık aralığı: -40°C ~ 60°C

Göstergedeki dış sıcaklık, sürücünün dikkatinin dağılmasını önlemek için, bir genel termometre gibi derhal değişmeyebilir.

Sıcaklık birimini (°C ↔ °F) değiştirmek için, TRIP (Seyahat) düğmesine 5 saniyeden fazla bastıktan sonra aynı düğmeye 2 saniye içinde kısaca basınız.



Buzlu Yol Uyarı Lambası (varsa)

Bu uyarı lambası, yolun buzlu olabileceği konusunda sürücüyü uyarmak içindir.

Aşağıdaki koşullar ortaya çıkarsa, uyarı ışığı (Dış sıcaklık göstergesi dahil) 10 defa yanıp söner ve sonra yanar ve ayrıca uyarı sesi 3 defa duyulur.

- Dış sıcaklık göstergesindeki sıcaklık yaklaşık 4°C'nin altındadır.
- Kontak anahtarı veya Motor Çalıştırma/Durdurma düğmesi AÇIK'tır.

*** NOT**

Buzlu yol uyarı lambası sürüş sırasında yanarsa, aşırı hızdan, ani hızlanmadan, ani frenlemeden veya keskin dönüşlerden kaçınarak, daha dikkatli ve güvenli sürmelisiniz.



Seyahat kilometre sayacı/ Yol bilgisayarı (varsa)

Yol bilgisayarı, kontak anahtarı ON konumunda iken, sürüşle ilgili bilgileri görüntüleyen bir mikrobilgisayar kumandalı sürücü bilgi sistemidir. Eğer akü bağlantısı kesilirse, kaydedilen tüm sürüş bilgileri (kilometre sayacı hariç) sıfırlanır.

Aşağıdaki herhangi bir konumu seçmek için, TRIP (Seyahat) düğmesine 1 saniyeden daha kısa bir süre basınız.

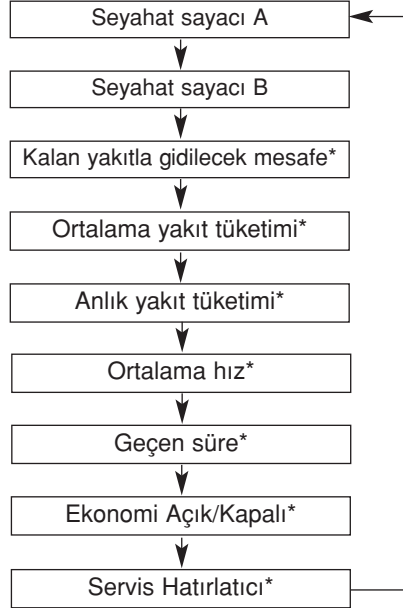

* varsa



Seyahat Kilometre Sayacı (km)

TRIP A: Seyahat sayacı A

TRIP B: Seyahat sayacı B

Bu konum, son seyahat sayacı sıfırlandıktan sonra seçilen bireysel seyahatlerin mesafesini gösterir.

Sayacın çalışma aralığı 0.0 ila 9999,9 km şeklindedir. Km sayacı görüntülenirken, RESET tuşuna 1 saniyeden fazla süreyle basılması km sayacını sıfırlar (0.0).



Kalan yakıtla gidilecek mesafe (varsa) (km)

Bu mod, yakıt deposundaki mevcut yakıt ve motora gönderilen yakıt miktarına dayanarak, kalan yakıt bitinceye kadar gidilebilecek tahmini mesafeyi gösterir. Kalan yakıt 50 km altında ise, "---" görünülür.

Sayacın çalışma aralığı 50 ila 999 km şeklindedir.



Ortalama yakıt tüketimi (varsa) (l/100 km)

Bu mod, ortalama yakıt tüketiminin son sıfırlanmasından sonra tüketilen yakıttan ve kat edilen mesafeden ortalama yakıt tüketimini hesaplar. Kullanılan toplam yakıt, yakıt tüketim girişinden hesaplanır. Hesaplamanın sağlıklı olması için, 300 m'den fazla yol katedilmelidir.

Ekranında ortalama yakıt tüketimi görüntülediği zaman, RESET tuşuna 1 saniyeden daha uzun süre basılarak, ortalama yakıt tüketimi (---) sıfırlanır.



Anlık yakıt tüketimi (varsa) (l/100 km)

Bu mod son birkaç saniyedeki anlık yakıt tüketimini hesaplar.

* NOT

- Eğer araç düz bir yerde değilse ve akü bağlantısı kesilmişse, “Kalan yakıtla gidilecek mesafe” fonksiyonu doğru çalışmayabilir.
- Araca 6 litreden daha az yakıt konduğu takdirde yol bilgisayarı konulan bu yakıtı kaydetmeyebilir.
- Yakıt tüketimi ve kalan yakıtla gidilecek mesafe değerleri sürüş şartlarına, sürüş alışkanlıklarına ve aracın durumuna bağlı olarak önemli ölçüde değişiklik gösterebilir.
- Kalan yakıtla gidilecek mesafe değeri, mevcut sürüş mesafesinin bir tahminidir. Bu, gerçek mevcut sürüş mesafesinden farklı olabilir.



OBA043114

Ortalama Hız (km/sa.)

Bu mod, ortalama hız en son sıfırlandıktan sonra aracın ortalama hızını hesaplar.

Araç hareket etmese bile, motor çalıştığı sürece ortalama hız devam eder.

Ekranında ortalama hız görüntülediği zaman, RESET tuşuna 1 saniyeden fazla basılarak, ortalama hız (---) sıfırlanır.



OBA043115

Geçen süre (varsa)

Bu mod, son sürüş süresi sıfırlandıktan sonra gidilen toplam süreyi gösterir.

Araç hareket etmese bile, motor çalıştığı sürece sürüş süresi devam eder.

Sayacın çalışma aralığı 0:00 ila 99:59 şeklindedir.

Sürüş süresi görüntülediği zaman, RESET tuşuna 1 saniyeden fazla basılarak, sürüş süresi (00:00:00) sıfırlanır.



ECO ON/OFF modu (varsa)

Bu modda, gösterge panelindeki ECO göstergesini açık/kapalı konumlarına çevirebilirsiniz.

RESET tuşuna, ECO AÇIK modunda iken 1 saniyeden uzun basarsanız, ekranda ECO KAPALI gösterilir ve sürüş sırasında ECO göstergesi kapanır.

ECO göstergesini tekrar göstermek isterseniz, ECO KAPALI modunda iken RESET tuşuna 1 saniyeden fazla basınız ve sonra ECO AÇIK modu ekranda gösterilir.



Servis hatırlatma uyarısı Pop-up ekranı

KONTAK açıkken (sürüş şartları hariç) programlanmış bir bakım hizmetine (kilometre durumu veya gün) ihtiyacınız olduğunda, hesaplar ve gösterir.

Eğer bakım aralığı servis öncesi 30 günün altında veya 1.500 km'nin altında ise, Servis hatırlatıcı 1 kere sesli sinyal (mümkünse) verir ve sonra önceki yol bilgisayarı konumunu görüntüler.

4 saniye içinde "TRIP" düğmesine basılırsa, önceki bilgisayar konumu gösterilir.



Servis hatırlatma Sembölü Pop-up ekranı

Bu değerlerden birisi "0" değerine ulaşsa, dönen sembol – 1 Hz yanıp söner ve servis hatırlatıcı konumu mesafeyi ve zaman değerlerini gösterir.



OIA043118

Servis hatırlatıcı sıfırlama

Müşteri, önceki servis aralıklarını özel düğme kodu ile sıfırlayabilir.

- (1) Yol bilgisayarı konumunun Servis hatırlatıcı konumunu sabit konuma getiriniz.
- (2) Sonra önceki ayar değerleri (1 Hz) yanıp sönmeye kadar, "RESET" düğmesine 5 saniyeden fazla basınız.
- (3) Servis hatırlatıcısının önceki değerleri sıfırlanıncaya kadar, "RESET" düğmesine tekrar 1 saniyeden fazla basınız (Eğer 5 saniye içinde "RESET" düğmesine basılmaz ise veya bir başka yol bilgisayarı konumuna geçilirse, yanıp sönen değerlerin durumu durur ve mevcut servis hatırlatıcı değerleri tekrar gösterilir.).



OIA043119

Servis hatırlatıcı Kapalı

Servis aralığı ayarlanmaz ise, servis hatırlatıcı ekranı yol bilgisayarındaki gösterilmez. HYUNDAI yetkili servisine başvurmanızı öneririz.



OIA043118

Servis hatırlatıcı Ayarı

Servis aralığı 150 km ve 1 ay olarak ayarlanırsa, yol bilgisayarındaki gösterilir ve sonra ekran önceki konuma geçer.

Uyarılar ve göstergeler

Tüm uyarı ışıkları kontak anahtarı ON konumuna getirilerek kontrol edilir (Motoru çalıştırmayınız.). Herhangi bir ışık yanmazsa, sistemi yetkili bir HYUNDAİ servisinde kontrol ettirmenizi öneririz. Motoru çalıştırdıktan sonra, tüm uyarı ışıklarının söndüğünden emin olunuz. Herhangi biri uyarı ışığı hâlâ yanıyorsa, bu dikkat edilmesi gereken bir durumu gösterir. El frenini bırakırken, fren sistemi uyarı ışığı sönmelidir. Yakıt seviyesi düşükse, yakıt seviyesi uyarı ışığı sönmaz.

ECO göstergesi (varsa) (Otomatik şanzıman)

ECO

ECO göstergesi, ekonomik olarak sürmenizi bilgilendiren bir sistemdir.

Yakıt performansını iyileştirmenize yardım etmek için, ekonomik sürüş yaptığınızda görüntülenir.

- ECO ON modunda ekonomik sürüş yaptığınız zaman, ECO göstergesi (yeşil) yanar.

Göstergenin görüntülenmesini istemezseniz, TRIP düğmesine basarak ECO ON modunu OFF moduna çevirebilirsiniz.

ECO ON/OFF modu işlemleri için, önceki sayfaya bakınız.

- Yakıt verimliliği, sürücünün sürüş alışkanlıklarına ve yol şartlarına göre değişebilir.
- Ekonomik sürüşe uygun olmayan P (Park), N (Boş), R (Geri vites) veya spor modu sürüş konumlarında iş görmez.

SERVİS HATIRLATICI ışığı



Aracın bakımı kullanıcı ayarları (Yetkili servis) gibi gerektiğinde, bu konum kullanıcıya servis aralığı bilgisini (mesafe veya gün olarak) verir.

UYARI

Sürüş sırasında göstergeyi sürekli izlemeyiniz. Bu, sürüş sırasında dikkatinizi dağıtır ve ciddi yaralanmalara yol açan bir kazaya neden olabilir.

Hava yastığı uyarı ışığı (varsa)

Bu uyarı ışığı, kontak anahtarını her ON konumuna getirdiğinizde, yaklaşık 6 saniye süreyle yanar.

Bu ışık, İlave Güvenlik Sistemi (SRS) düzgün bir şekilde çalışmıyorsa da yanar. Hava yastığı uyarı ışığı, kontak anahtarı "ON" konumuna getirildiğinde veya motor çalıştırıldığında yanmaz veya 6 saniye geçtikten sonra bile sürekli yanıyor veya araç hareket halinde olduğunda yanarsa, sistemin kontrolü için HYUNDAI yetkili servisine başvurmanızı öneririz.

Kilitlemeyi önleyici fren sistemi (ABS) uyarı ışığı (varsa)

Bu uyarı ışığı kontak anahtarı ON konumuna getirildiğinde yanar ve sistem normal çalışıyorsa, yaklaşık 3 saniye sonra söner.

Kontak anahtarı "ON "AÇIK)" konumuna getirildiğinde, ABS uyarı ışığı yanık kalıyor veya sürüş sırasında yanmaya başlıyor veya hiç yanmıyorsa, ABS ile ilgili bir arıza var demektir.

Bu durum meydana gelirse, sistemi HYUNDAI yetkili servisinde kontrol ettirmenizi öneririz. Normal fren sistemi hâlâ çalışır durumdadır, ancak ABS fren sistemi desteği yoktur.

Elektronik Kontrollü Fren Güç Dağılımı (EBD) uyarı ışığı

Sürüş esnasında iki uyarı ışığı aynı anda yanıyor, aracınızın ABS ve EBD sisteminde bir arıza olabilir.

Bu durumda, ABS ve normal fren sistemi düzgün çalışmayabilir. Sistemin, HYUNDAI yetkili servisine kontrol ettirilmesini öneririz.

**UYARI**

Ani frenleme esnasında, eğer hem ABS, hem de Fren uyarı ışıkları yanıyor ve sönmüyorsa, aracınızın fren sistemi normal çalışmaz. Bu durumda, hızınızı düşürünüz ve ani frenlen kaçınınız. Sistemin, HYUNDAI yetkili servisine kontrol ettirilmesini öneririz.

Emniyet kemeri uyarısı (varsa)

A Tipi



Kontak anahtarını her ON (AÇIK) konumuna getirdiğinizde emniyet kemeri uyarı lambası kemerin takılı olmasını dikkate almaksızın, sürücü için bir hatırlatıcı olarak yaklaşık 6 saniye süreyle yanıp söner.

Kontak ON konumuna getirildikten sonra eğer sürücünün emniyet kemeri bağlı değilse, emniyet kemeri uyarı ışığı yaklaşık 6 saniye boyunca tekrar yanıp söner.

Kontak anahtarı ON (AÇIK) konumuna getirildiğinde sürücünün emniyet kemeri bağlı değilse ya da kontak anahtarı ON(AÇIK) konumuna getirildikten sonra kemer çözülmüşse, emniyet kemeri uyarı zili, yaklaşık 6 saniye süreyle çalar. Bu sürede eğer emniyet kemeri takılırsa, sesli uyarı hemen durur (varsa).

B Tipi

Kontak anahtarını her ON (AÇIK) konumuna getirdiğinizde emniyet kemeri uyarı lambası, sürücü için bir hatırlatıcı olarak yaklaşık 6 saniye süreyle yanacaktır. Ancak, kontak anahtarı ON(AÇIK) konumuna getirildiğinde, emniyet kemeri bağlı değilse ya da kontak anahtarı ON(AÇIK) konumuna getirildikten sonra kemer

çözülmüşse emniyet kemeri uyarı lambası, kemer bağlanıncaya dek yaklaşık 6 saniye süreyle yanıp söner.

Sürücü emniyet kemeri takılı değilken 9 km/saat üzerinde bir hız yapılırsa (ancak emniyet kemeri önceden takılmış ve 100 saniyelik alarm sesi tamamlanmamış olduğunda), emniyet kemeri uyarı lambası yanıp sönmeye ve alarm sesi 100 saniye devam eder.

Sürücü emniyet kemeri takılı değilken 9 km/saat üzerinde bir hız yapılırsa (ancak emniyet kemeri önceden hiç takılmamış ve emniyet kemeri daha önceden takılmış olmasına rağmen 100 saniyelik alarm sesi tamamlanmış olduğunda), emniyet kemeri uyarı lambası yanar. 20 km/saat üzerinde bir hızla giderseniz (ancak 100 saniyelik alarm sesi hiç tamamlanmamış olduğunda), emniyet kemeri alarm sesi duyulur.

Eğer 9 km/s üzerinde sürerken sürücü emniyet kemeri bağlı değilse, ilgili emniyet kemeri uyarı ışığı yanıp söner ve sesli uyarı 100 saniye boyunca devam eder.

Emniyet kemeri uyarı zili çalarken, sürücünün emniyet kemeri takılırsa, zil sesi derhal durur.

Sinyal lambası göstergesi



Gösterge paneli üzerinde yanıp sönen yeşil oklar sinyallerin gösterdiği yönü yansıtır. Oklar yanar, ancak yanıp sönmeye veya normalin üzerinde sıklıkla yanıp sönerse veya hiç yanmazsa, dönüş sinyal sisteminde bir arıza var demektir. HYUNDAI yetkili servisine başvurmanızı öneririz.

Uzun far gösterge ışığı



Bu gösterge farlar açık ve uzun huzme konumundayken veya sinyal kolu Seçtör konumuna çekildiği zaman yanar.

**Kısa Huzme Gösterge Işığı
(varsa)**

Bu gösterge ışığı farlar açıldığında yanar.

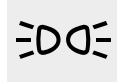
**Park lambası (konum)
göstergesi**

Bu ışık park (konum) lambaları açık durumda yanar.

**Motor yağı basınç uyarı
ışığı**

Bu uyarı ışığı motor yağ basıncının düşük olduğunu gösterir.

Eğer ışık sürüş esnasında yanarsa:

1. Aracı emniyetli şekilde yolun kenarına çekiniz ve durunuz.
2. Motor çalışmıyor iken, motor yağı seviyesini kontrol ediniz. Seviye düşükse, gerektiği kadar yağ ilave ediniz.

Yağ ilave ettikten sonra uyarı ışığı hâlâ yanıyorsa veya yağ bulamazsanız, HYUNDAI yetkili servisi çağırmanızı öneririz.

⚠ DİKKAT

Eğer motor yağ basıncı uyarı ışığı yanar yanmaz motor derhal durdurulmazsa, ciddi hasar oluşabilir.

⚠ DİKKAT

Motor çalışırken yağ basıncı uyarı ışığı yanmaya devam ederse, motorda ciddi hasar meydana gelebilir. Yağ basıncı yetersiz olduğunda, yağ basıncı uyarı ışığı yanar. Normal çalışma sırasında, kontak anahatarı "ON (AÇIK)" konumuna getirildiğinde yanmalı, daha sonra motor çalıştığında sönmelidir. Motor çalışırken yağ basıncı uyarı ışığı sönmese, ciddi bir arıza vardır.

Böyle olduğunda, aracı en kısa zamanda aracı emniyetli şekilde park ederek motoru durdurunuz ve yağ seviyesini kontrol ediniz. Seviye düşük ise, uygun seviyeye kadar yağı tamamlayınız ve motoru yeniden çalıştırınız. Motor çalışır durumda iken ışık hala yanıyorsa, motoru hemen durdurunuz. Motor çalışır durumda iken, yağ uyarı ışığının yanmaya devam ettiği her durumda, sistemi bir HYUNDAI yetkili servisine kontrol ettirmenizi öneririz.

El freni ve fren hidrolik seviyesi uyarı ışığı



Bu ışık kontak anahtarı ON konumuna getirildiğinde yanar ve el freni çekilmemişse, yaklaşık 3 saniye sonra söner.

El freni uyarı ışığı

Bu uyarı ışığı, kontak anahtarı START veya ON konumundayken el freni çekildiğinde yanar. El freni bırakıldığında uyarı ışığı sönmelidir.

Düşük fren hidrolik seviyesi uyarı ışığı

Uyarı ışığı sönmese, depodaki fren hidrolik seviyesinin düşük olduğunu gösterebilir.

Uyarı ışığı sönmüyorsa:

1. Dikkatle en yakın emniyetli yere sürünüz ve aracı durdurunuz.
2. Motor çalışmıyorken, derhal fren hidrolik seviyesini kontrol ediniz ve gerektiği kadar hidrolik ilave ediniz. Sonra tüm fren parçalarını hidrolik sızıntısına karşı kontrol ediniz.
3. Eğer sızıntı bulursanız, uyarı ışığı sönmese veya frenler düzgün çalışmazsa aracı kullanmayınız. HYUNDAI yetkili servisine başvurmanızı öneririz.

Aracınız ikili çapraz fren sistemi ile donatılmıştır. Bunun anlamı, ikili fren devrelerinden biri arızalandığında, diğer fren devresi ile hala frenleme yapabilirsiniz, demektir. İkili fren sisteminden sadece birinin çalışması durumunda, aracın durdurulabilmesi için fren pedalına daha fazla kuvvetle ve normalden daha uzun pedal kursu ile basılması gerekir. Ayrıca, araç fren sisteminin bir miktar çalışması ile en kısa mesafede durmaz. Araç hareket halinde iken frenler arıza yaparsa, motor freni yapmak için vitesi küçültün ve aracı en kısa zamanda emniyetli bir biçimde durdurunuz.

Ampullerin çalıştığını kontrol etmek için, kontak ON konumundayken el freni ve fren hidrolik seviyesi uyarı ışıklarının yanıp yanmadığını kontrol ediniz.

⚠ UYARI

Bir uyarı ışığı yanarken aracı sürmek tehlikelidir. Eğer fren uyarı ışığı açık kalırsa, frenleri hemen HYUNDAI yetkili servisinde kontrol ve tamir ettirmenizi öneririz.

Ön sis lambası göstergesi (varsa)



Bu ışık ön sis lambaları AÇIK durumdayken yanar.

Arka sis lambası göstergesi (varsa)



Bu gösterge arka sis lambaları AÇIK durumdayken yanar.

**Vites düzeni göstergesi
(varsa)**

Gösterge, seçilen otomatik vites konumunu gösterir.

**Düz vites göstergesi
(varsa)**

Bu gösterge, sürüş sırasında yakıt tasarrufu sağlamak için hangi vitesin istendiği bilgisini verir.

Örneğin

: 3'üncü vitese çıkılması istendiğini gösterir (vites kolu halen 2'nci vitestedir).

: 3'üncü vitese inilmesi istendiğini gösterir (vites kolu halen 4'üncü vitestedir).

*** NOT**

Sistem düzgün çalışmadığında, yukarı ve aşağı ok göstergesi ve vites gösterilmez.

**Otomatik Vites Göstergesi
(varsa, Avrupa için)**

Spor Modunda, bu gösterge, sürüş sırasında yakıt tasarrufu sağlamak için hangi vitesin istendiği bilgisini verir.

- Vites yükseltme: ▲2, ▲3, ▲4
- Vites düşürme: ▼1, ▼2, ▼3

Örneğin

: 3'üncü vitese çıkılması istendiğini gösterir (vites kolu halen 2'nci veya 1'inci vitestedir).

: 3'üncü vitese inilmesi istendiğini gösterir (vites kolu halen 4'üncü vitestedir).

Sistem düzgün çalışmadığında, gösterge görüntülenmez.

Akü uyarı ışığı



Bu uyarı ışığı dinamoda veya elektrik şarj sisteminde bir arıza olduğunu gösterir. Eğer uyarı ışığı araç hareket halindeyken yanarsa:

1. En yakın emniyetli yere yanaşınız.
2. Motoru çalıştırmadan, dinamo kayışının gevşek veya kopuk olup olmadığını kontrol ediniz.
3. Kayış düzgün durumdaysa, elektrik şarj sisteminin bir yerinde bir problem vardır. Sistemin, Hyundai yetkili servisine kontrol ettirilmesini öneririz.

Arka kapak açık uyarı ışığı



Bu uyarı ışığı, bagaj kapısı güvenli bir şekilde kapatılmadığı zaman yanacaktır.

Kapı açık uyarı ışığı



Bu uyarı ışığı, kontak anahtarı herhangi bir konumdayken kapılardan birisi tam kapanmadığında yanar.

İmmobilizer göstergesi (varsa)



Bu gösterge, immobilizer anahtarı yerine takılıp, motoru çalıştırmak için ON konumuna getirildiğinde yanar.

Bu sırada motoru çalıştırabilirsiniz. Motor çalıştırdıktan sonra ışık söner.

Eğer bu ışık, motoru çalıştırmadan önce kontak anahtarı ON konumundayken yanıp sönüyorsa, sistemi HYUNDAI yetkili servisinde kontrol ettirmenizi öneririz.

Düşük yakıt seviyesi uyarı ışığı

Bu uyarı ışığı yakıt deposunun neredeyse boş olduğunu gösterir. Bu ışık yanıdığı anda, en kısa zamanda yakıt doldurulmalıdır. Yakıt Seviyesi Düşük Uyarı Işığı yanık durumda veya yakıt “E” işaretinin altındayken araç kullanılması, motorun düzensiz ateşleme yapmasına ve katalitik konvertör arızalarına yol açar (varsa).

Motor arıza ışığı (MIL) - (Motor kontrol ışığı)

Bu gösterge, emisyon kontrol sisteminin değişik unsurlarını izleyen Motor Kontrol Sisteminin bir parçasıdır. Eğer sürüş esnasında bu gösterge yanarsa, emisyon kontrol sisteminin bir yerinde olası bir arıza tespit edildiğini gösterir.

Bu gösterge kontak anahtarı “ON” konumuna getirildiğinde yanacak, ve motor çalıştırdıktan sonra birkaç saniye içinde sönecektir. Sürüş sırasında yanarsa veya kontak anahtarı “ON (AÇIK)” konumuna getirildiği zaman yanmazsa, sistemin kontrol edilmesi için HYUNDAI yetkili servisine gitmenizi öneririz.

Genel olarak, aracınızı sürmeye devam edebilirsiniz, fakat sistemi HYUNDAI yetkili servisine kontrol ettirmenizi öneririz.

⚠ DİKKAT

- **Emisyon kontrol sistemi arıza gösterge ışığı yanarken uzun süreli araç kullanımı, sürülebilirliğe ve/veya yakıt ekonomisine etki eden emisyon kontrol sistemlerinin hasar görmesine neden olabilir.**
- **Emisyon Kontrol Sistemi Arıza Gösterge Işığı yanmaya başlarsa, motorun güç kaybına neden olabilecek katalitik konvertör hasarı olasıdır. Sistemin, HYUNDAI yetkili servisine kontrol ettirilmesini öneririz.**

Anahtar hatırlatma uyarı alarmı (varsa)

Eğer kontak anahtarı takılıyken (ACC veya LOCK konumunda) sürücü kapısı açılırsa, anahtar hatırlatma uyarı alarmı çalar. Bu, anahtarlarınızı araç içinde kilitlemenizi önlemek içindir. Alarm sesi, kontak anahtarı kontakta çıkarılıncaya veya sürücü kapısı kapanıncaya kadar devam eder.

Elektrik destekli direksiyon (EPS) sistemi uyarı ışığı (varsa)



Bu gösterge ışığı, kontak anahtarı “ON (AÇIK)” konumuna getirildiğinde yanacak ve sonra motor çalıştıktan sonra sönecektir.

Bu ışık, EPS’de arıza olduğunda da yanar. Sürüş sırasında yanarsa, aracınızı kontrol edilmesi amacıyla HYUNDAI yetkili servisine götürmenizi öneririz.

KEY OUT (Anahtar dışarıda) göstergesi (varsa)

**KEY
OUT**

MOTOR ÇALIŞTIRMA / DURDURMA düğmesi ACC veya ON konumundayken, eğer herhangi bir kapı açık ise, sistem akıllı anahtarı kontrol eder. Akıllı anahtar araç içinde değilse, gösterge yanıp söner ve eğer tüm kapılar kapalı ise, ayrıca sesli alarm da yaklaşık 5 saniye çalar. Araç hareket halindeyken gösterge kapanır. Akıllı anahtarı araç içinde tutunuz.

Kapı açık sürüş sesli uyarısı (varsa)

9 km/saatın üzerinde bir hızla giderken, herhangi bir kapı (veya arka kapak) açılırsa, kapı açık sürüş sesli uyarısı duyulur. Bu sesli uyarı yaklaşık 6 saniye sürer ve sonra yaklaşık 20 saniye için 3 defa kapanır. Bu, aracınızı kapı açık iken sürmenizi önlemek içindir.

TPMS (Lastik Basıncı İzleme Sistemi) göstergesi (varsa)

Düşük lastik basıncı göstergesi



Düşük lastik basıncı göstergesi, kontak anahtarı “ON” konumuna getirildikten sonra 3 saniye süreyle yanar.

Lastik Basıncı İzleme Sistemi’nde bir sorun olduğunda, düşük lastik basıncı göstergesi bir dakika kadar yanıp söndükten sonra sürekli yanar.

Bu durum meydana gelirse, sistemi HYUNDAI yetkili servisinde kontrol ettirmenizi öneririz.

Detaylar için, bölüm 6’daki TPMS kısmına bakınız.

⚠ UYARI - Güvenli duruş

- TPMS, dış etkenler nedeniyle oluşan şiddetli ve ani bir lastik hasarı için sizi uyaramaz.
- Araçta herhangi bir dengesizlik hissederseniz, derhal ayağınızı gazdan çekiniz, kademeli olarak hafif kuvvetle frene basınız ve yolun emniyetli bir bölümüne yanaşınız.

**Auto Stop göstergesi (ISG)
(varsa)**

Motor ISG (Idle Stop and Go) (Rölanti Dur ve Kalk) sisteminin Rölanti duruş konumuna girdiğinde, bu gösterge yanar. Otomatik çalıştırma meydana geldiğinde, gösterge panelindeki "auto stop" göstergesi 5 saniye için yanar söner.

Daha fazla bilgi için, Bölüm 5'in ön tarafındaki ISG (Idle Stop and Go) (Rölanti Dur ve Kalk) sistemine bakınız.

*** NOT**

Motor ISG sistemi tarafından otomatik çalıştığında, bazı uyarı lambaları (ABS, ESC, ESC OFF, EPS veya el freni uyarı lambası) birkaç saniye için yanabilir.

Bu, düşük akü voltajı nedeniyle olur. Sisteminizde arıza olduğu anlamına gelmez.

**ESC (Elektronik Denge Kontrolü) Gösterge Işığı
(varsa)****Bu gösterge ışığı yanıyor:**

- Kontak anahtarı veya Motor Çalıştırma/Durdurma Düğmesini bir kez ON konumuna ayarlayınız.
- Yaklaşık 3 saniye yanar ve sonra söner.
- ESC sistemi ile ilgili bir arıza olduğu zaman.
Bu durumda, aracı HYUNDAI yetkili servisinde kontrol ettirmenizi öneririz.

**Bu gösterge ışığı yanıp söniyor:
ESC çalışırken.**

Daha fazla bilgi için, Bölüm 5'teki "Elektronik Denge Kontrolü (ESC)" kısmına bakınız.

**Elektronik Denge Kontrolü (ESC) OFF Gösterge Işığı
(varsa)****Bu gösterge ışığı yanıyor:**

- Kontak anahtarı veya Motor Çalıştırma/Durdurma Düğmesini bir kez ON konumuna ayarlayınız.
- Yaklaşık 3 saniye yanar ve sonra söner.
- ESC OFF düğmesine basarak ESC sistemini devreden çıkarttığınız zaman.

Daha fazla bilgi için, Bölüm 5'teki "Elektronik Denge Kontrolü (ESC)" kısmına bakınız.

Hız sabitleyici göstergesi (varsa)

HIZ SABİTLEYİCİ göstergesi



Gösterge, hız sabitleyici kontrol sistemi devreye sokulduğunda yanar.

Gösterge paneli üzerindeki hız sabitleyici göstergesi, direksiyon simidi üzerindeki hız sabitleyici kontrolü ON-OFF düğmesine basıldığı zaman yanar.

Gösterge, hız sabitleyici kontrolü ON-OFF tuşuna tekrar basıldığında söner. Hız sabitleyicinin kullanımıyla ilgili daha fazla bilgi için, Bölüm 5'teki "Hız sabitleyici kontrol sistemi"ne bakınız.

Hız sabitleyici SET göstergesi

SET

Gösterge, hız sabitleyici kontrol düğmesi (-SET veya RES+) ON konumdayken yanar.

Gösterge paneli üzerindeki hız sabitleyici SET göstergesi, hız sabitleyici kontrol düğmesine (-SET- veya RES+) basıldığı zaman yanar.

Hız sabitleyici SET göstergesi, hız sabitleyici kontrol düğmesine (CANCEL) basıldığında ya da sistem devre dışı bırakıldığında yanmaz.

Açılır tavan açık uyarı ışığı (varsa)



Açılır tavan tamamen kapanmadığı zaman, sürücü kontak anahtarını (Akıllı anahtar: motoru durdurur) çıkarırsa, uyarı alarm sesi duyulur ve Açılır Tavan Açık Uyarı Işığı yanar veya yanıp söner.

Aracınızı terk ederken, açılır tavanı emniyetli bir şekilde kapayınız.

Turn on "FUSE SWITCH" (Sigorta Svcini Açma) (varsa)



- Sigorta svcini KAPALI ise, bu uyarı ışığı yanar.
- Bunun anlamı sigorta svcini açabilirsiniz demektir.

Daha fazla bilgi için, Bölüm 7'deki "Sigortalar" kısmına bakınız.

DÖRTLÜ FLAŞÖR SİSTEMİ



Dörtlü flaşör sistemini, aracınızı tehlikeli bir yerde durdurmak gerektiğinde kullanmalısınız. Bu tür bir acil duruş yapmanız gerektiğinde, mutlaka mümkün olduğu kadar yolun sağına yanaşın.

Dörtlü flaşör uyarı ışıkları dörtlü flaşör düğmesine basıldığında yanar. Her iki dönüş sinyal lambası yanacaktır. Dörtlü flaşör sistemi, kontak anahtarı kontağa takılı olmasa bile çalışır.

Dörtlü flaşör sistemini kapatmak için, düğmeye tekrar basınız.

AYDINLATMA

Akü tasarruf fonksiyonu (varsa)

- Bu özelliğin amacı, akünün boşalmasını önlemektir. Sürücü kontak anahtarını çıkardığı ve sürücü tarafındaki kapıyı açtığı zaman, sistem otomatik olarak farları söndürür.
- Bu özellik sayesinde, sürücü gece vakti yolun kenarına park ettiği zaman, park lambası otomatik olarak söndürülebilecektir.

Gerektiğinde, kontak anahtarı çıkarılmışken lambaları yanık tutmak için, aşağıdaki işlemleri yapınız:

- 1) Sürücü tarafı kapısını açınız.
- 2) Direksiyon kolunu üzerindeki aydınlatma anahtarını kullanarak park lambalarını kapatıp tekrar açınız.



Aydınlatma kontrolü

Aydınlatma anahtarının bir Far, bir de Park lambaları konumu vardır.

Işıkları çalıştırmak için, kontrol kolunun ucundaki topuzu aşağıdaki konumlardan birisine çeviriniz:

- (1) OFF (KAPALI) konumu
- (2) Park lambası konumu
- (3) Far konumu



Park lambası konumu ()

Aydınlatma düğmesi park lambaları konumundayken, arka, plaka ve gösterge paneli aydınlatmaları AÇIK konuma gelir.

* NOT

Gösterge paneli ışıklarının açılması için, kontak anahtarı ON konumunda olmalıdır.



Far konumu ()

Aydınlatma düğmesi far konumundayken, far, arka lambalar, plaka ve gösterge paneli aydınlatmaları AÇIK konuma gelir.

* NOT

Farları açmak için, kontak anahtarı mutlaka "ON" konumunda olmalıdır.



Uzun huzme far konumu

Uzun huzme farlarını açmak için, kolu kendinizden ileri doğru itiniz. Kısa huzme için kendinize doğru çekiniz.

Uzun huzme göstergesi, uzun huzmeli farlar açıldığında yanar.

Akünün boşalmasını önlemek için, motor çalışmıyorken ışıkları uzun süre açık bırakmayınız.

⚠ UYARI

Etrafta başka araçlar olduğunda, uzun huzmeyi kullanmayınız. Uzun huzmenin kullanılması, diğer sürücülerin görüşünü engelleyebilir.



Selektör

Selektör yapmak için, kolu kendinize doğru çekiniz. Bırakıldığında normal (kısa huzme) konumuna döner. Bu selektör özelliğini kullanmak için farların açık olmasına gerek yoktur.

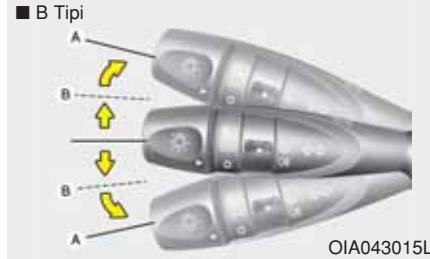
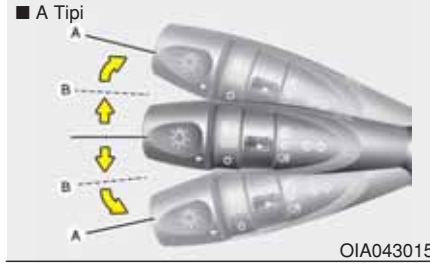

Dönüş ve şerit değiştirme sinyalleri

Sinyal lambalarının çalışması için kontak anahtarı açık olmalıdır. Sinyal lambalarını çalıştırmak için, kolu yukarı veya aşağı (A) hareket ettiriniz. Gösterge panelindeki yeşil ok şeklindeki göstergeler hangi sinyalin çalıştığını gösterir.

Dönüş tamamlandıktan sonra kendi kendine söner. Eğer göstere dönüşten sonra da yanıp sönmeye devam ediyorsa, kolu elle OFF konumuna getiriniz.

Şerit değiştirme sinyali vermek için, sinyal kolunu hafifçe hareket ettiriniz ve o konumda (B) tutunuz. Bırakıldığı zaman kol OFF konumuna geri gelir.

Eğer göstergelerden birisi devamlı yanıyor ve yanıp sönmüyorsa veya anormal şekilde yanıp sönmüyorsa, sinyal ampullerinden birisi yanmış olabilir ve değiştirilmesi gerekir.

Tek dokunuşla şerit değiştirme işlevi (varsa)

Tek dokunuşla şerit değiştirme işlevini etkinleştirmek için, dönüş sinyali kolunu hafifçe hareket ettirin ve sonra bırakınız. Şerit değiştirme sinyalleri 3 kez yanıp söner.

*** NOT**

Eğer göstergelerden birisinin yanıp sönmesi anormal derecede hızlı veya yavaş ise, bir ampul yanmış veya devredeki elektrik bağlantısı bozulmuş olabilir.



OIA043016

Ön sis farı (varsa)

Sis farları, sis, yağmur veya kar nedeniyle görüşün zayıf olduğu zamanlarda daha iyi görüş sağlayarak kazaları önlemek için kullanılır. Sis farları, park lambaları açıldıktan sonra sis farı düğmesi (1) ON konumuna çevrilerek açılır.

Sis lambalarını kapatmak için, düğmeyi OFF konumuna çeviriniz.

⚠ DİKKAT

Sis lambaları çalışırken aracın elektrik gücünü büyük miktarda tüketirler. Sis farlarını sadece görüşün zayıf olduğu zamanlarda kullanınız. Aksi halde akü ve alternatör gereksiz yere boşalır.

* NOT

Ön sis lambalarını açmak için, kontak anahtarı "ON (AÇIK)" konuma getirilmelidir.



OIA043017



OIA043017L

Arka sis lambası (varsa)

Arka sis lambalarını açmak için, far anahtarını açık konumuna getirin ve arka sis lambası düğmesini (1) açık konumuna çeviriniz.

Arka sis lambaları, far anahtarı park lambaları konumuna veya aydınlatma konumuna getirildikten sonra, arka sis lambaları düğmesi açıldığında, yanar.

Arka sis lambalarını söndürmek için, arka sis lambaları düğmesini tekrar açık konumuna getirin veya far düğmesini kapatınız (Otomatik ışıklı).

Arka sis lambalarını kapatmak için, düğmeyi OFF (Otomatik ışıksız) konumuna çeviriniz.

* NOT

Arka sis lambası anahtarını açmak için, kontak anahtarı ON konumunda olmalıdır.



Far yükseklik ayar sistemi (varsa)

Manuel tip

Far seviyesini yolcu sayısı ve bagajdaki yük ağırlığına göre ayarlamak için, far yükseklik ayar düğmesini çeviriniz.

Düğmenin konumu ne kadar yüksek olursa, farın seviyesi o kadar alçalır. Far hızmesini daima doğru yükseklik seviyesinde tutunuz. Aksi taktirde farlarınız karşınızdaki araç sürücülerinin gözlerini kamaştırabilir.

Aşağıda, doğru far yükseklik düğmesi konumları verilmektedir. Aşağıda verilenlerden farklı yükleme durumlarında, düğmenin konumunu listede belirtilen koşullara en yakın olacak biçimde belirleyiniz.

Yükleme durumu	Düğme konumu
Sadece sürücü	0
Sürücü + Ön yolcu	0
Tam yolcu	1
Tam yolcu + Azami izin verilen yük	2
Sürücü + Azami İzin Verilen Yük	3

Gündüz farları (varsa)

Gündüz Farları (DRL) gün ışığında diğerlerinin aracınızın önünü görmesini kolaylaştırır. Bu sistem birçok değişik sürüş şartlarında yararlı olabilir, özellikle gün batımında ve şafakta yararlıdır.

DRL sistemi aşağıdaki durumda tahsis edilmiş lambayı söndürür:

- Far ışığı (kısa huzme) ON konumunda.
- Motor OFF konumunda.
- Ön sis lambası ON konumunda.

SİLECEKLER VE YIKAYICILAR

■ A Tipi

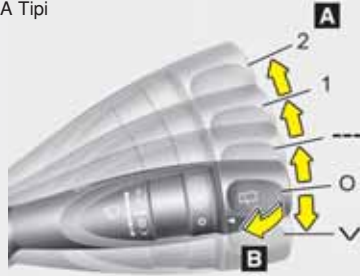

■ C Tipi

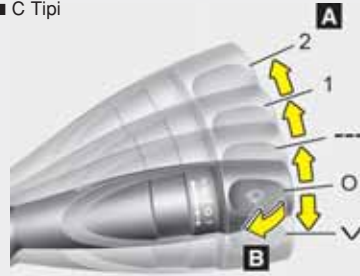

■ B Tipi

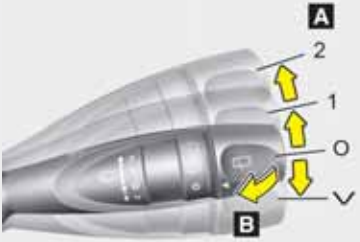

■ D Tipi

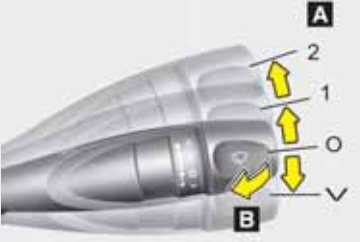

OIA043019/OIA043019L//OIA043019E/OIA043019EL

Ön cam sileceği/yıkayıcısı

A : Silecek hızı kumandası

- ✓ – Tek silme
- O – Kapalı
- --- – Fasıllı silme
- 1 – Düşük silecek hızı
- 2 – Yüksek silecek hızı

B : Kısa silmelerle yıkama (ön) (varsa)

■ A Tipi

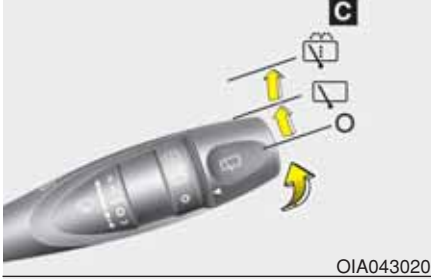



■ B Tipi



Arka cam sileceği/yıkayıcısı (varsa)

C : Arka silecek/yıkayıcı kumandası

-  – Kısa silmelerle yıkama
- ON () – Sürekli silme
- OFF (O) – Kapalı

Ön cam silecekleri

Kontak ON durumundayken, aşağıdaki şekilde çalışır:

∨ : Bir tek tur silme için, kolu OFF konumundayken yukarıya doğru itiniz ve bırakınız. Eğer kol yukarıya doğru itilip tutulursa, silecekler devamlı çalışır.

O : Silecek çalışmıyor

--- : Silecekler aynı silme aralıklarında fasılalı olarak çalışır. Bu modu hafif yağmurda veya buğuda kullanınız. Hız ayarını değiştirmek için, hız kontrol düğmesini çeviriniz.

1 : Normal silecek hızı

2 : Hızlı silecek hızı

* NOT

Ön camda yoğun kar veya buz birikmesi varsa, sileceklerin düzgün çalışmasını sağlamak için çalıştırmadan önce cama yaklaşık 10 dakika veya kar ve/veya buz eriyene kadar buz çözme uygulayınız.

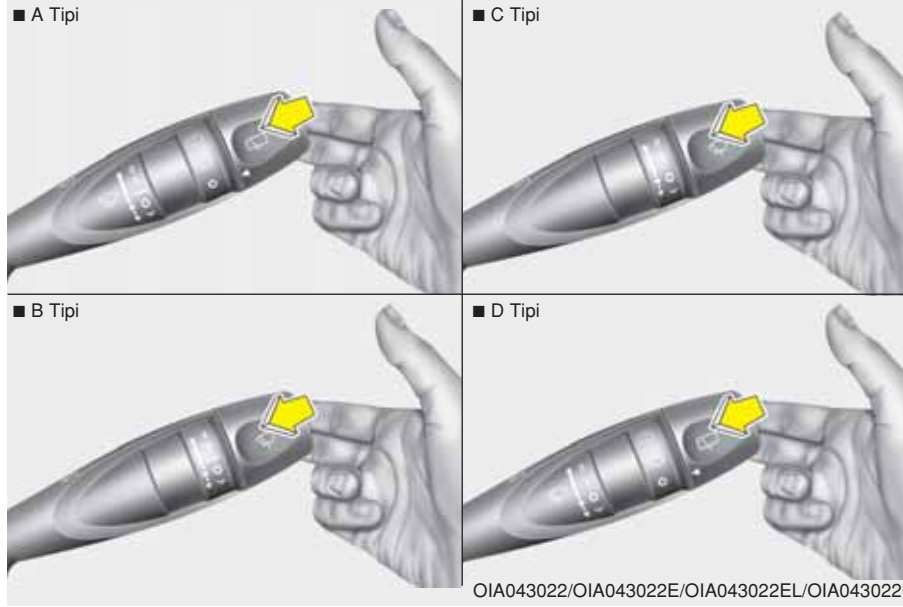

Ön cam yıkayıcıları

Cama, cam yıkama sıvısı püskürtmek ve silecekleri 1-3 tur çalıştırmak için, kolu OFF (O) konumundayken hafifçe kendinize doğru çekiniz.

Bu işlevi, ön cam kirli olduğunda kullanınız.

Püskürtme ve sileceklerin çalışması, kolu bırakana kadar devam eder. Yıkama işlevi çalışmıyorsa, yıkama sıvısının seviyesini kontrol ediniz. Sıvı seviyesi yeterli değilse, aşındırıcı olmayan uygun bir cam yıkama sıvısı eklemeniz gerekir.

Depo dolum ağzı, motor bölmesinin önünde, sürücü tarafındadır.

⚠ DİKKAT

Yıkama pompasının zarar görmesini önlemek için, yıkama sıvısı deposu boşken silecekleri çalıştırmayınız.

⚠ UYARI

Dondurucu soğuklarda, önce buz çözücülerle camı ısıtmadan yıkama fonksiyonunu kullanmayınız. Camla temas eden yıkama sıvısı donarak görüşünüzü engelleyebilir.

⚠ DİKKAT

- *Silecelere ve ön cama zarar vermemek için, cam kuruyken silecekleri çalıştırmayınız.*
- *Silecek lastiklerine zarar vermemek için, benzin, kerosen, boya tineri veya diğer benzer çözücileri silecekler üzerinde veya yakınında kullanmayınız.*
- *Silecek kollarına ve diğer parçalara zarar vermemek için, silecekleri elle hareket ettirmeye kalkışmayınız.*

■ A Tipi



■ C Tipi



■ B Tipi



■ D Tipi





OIA043021/OIA043021E/OIA043021EL/OIA043021L

Arka cam sileceđi ve yıkayıcı düğmesi (varsa)

Arka cam silecek ve yıkama düğmesi, silecek ve yıkama kumanda kolunun ucunda bulunur.

Arka cam sileceđini ve yıkayıcısını çalıştırmak için, düğmeyi istenilen konuma çeviriniz.

 - Yıkama sıvısı püskürtme ve silme

ON () - Normal silecek çalışması

OFF (O) - Silecek çalışmıyor

İÇ AYDINLATMA

⚠ DİKKAT

Motor çalışmadığı zaman, iç ışıkları uzun süre kullanmayınız. Bu, akünün boşalmasına sebep olabilir.

⚠ UYARI

Karanlıkta aracı sürerken, iç lambaları kullanmayınız. İç lambaların görüşü engellemesi nedeniyle kazalar meydana gelebilir.

Otomatik kapama işlevi (varsa)

İç aydınlatma, kontak anahtarı kapatıldıktan yaklaşık 20 dakika sonra, otomatik olarak kapanır.





Okuma lambası (varsa)

Okuma lambasını açmak veya kapamak için lenslere basınız. Spot ışık üreten bu lamba, sürücü ve ön yolcu için gece harita okuma veya kişisel ışık olarak kullanılabilir.

-  : “DOOR (KAPI)” konumunda, okuma lambası kontak anahtarı konumuna bağlı olmaksızın, kapılardan herhangi biri açıldığı zaman yanar. Kapılar kumandayla (veya akıllı anahtar) ile açıldığında, herhangi bir kapı açık olmadığı sürece, okuma lambası yaklaşık 30 saniye için yanar.

Kapı kapatılırsa, okuma lambası yaklaşık 30 saniye sonra giderek söner. Ancak, kontak ON konumunda veya tüm kapılar kilitliyen, okuma lambası hemen söner. Kontak ACC veya LOCK konumundayken bir kapı açılırsa, okuma lambası yaklaşık 20 saniye açık kalır. Ancak, kontak ON konumundayken bir kapı açılırsa, okuma lambası devamlı açık kalır.

-  (OFF) : Bir kapı açılrsa bile, ışıklar söner. Lamba lense (1) basarak açıldığında, anahtar (2) OFF (Kapalı) konumunda olsa bile sönmeyiz.
-  (ON) : Okuma lambası ve kabin lambası devamlı olarak açık kalır.



OTD049086

Kabin lambası (varsa)

• ON (AÇIK) (1)

Işık devamlı açık.

⚠ DİKKAT

Motor çalışmadığı zaman, lambayı uzun süre bu konumda bırakmayınız.

• DOOR (KAPI) (2)

Işık kontak anahtarı konumuna bağlı olmaksızın, kapılardan herhangi biri açıldığı zaman yanar.

Kapılar kumandayla açıldığında, herhangi bir kapı açık olmadığı sürece, ışıklar yaklaşık 30 saniye için yanar. Kapı kapatılırsa, lambalar yaklaşık 30 saniye sonra giderek söner. Ancak, kontak ON konumunda veya tüm kapılar kilitliken, ışıklar hemen kapanacaktır.

Kontak ACC veya LOCK konumundayken bir kapı açılırsa, ışıklar yaklaşık 20 saniye açık kalır. Ancak, kontak ON konumundayken bir kapı açılırsa, ışıklar devamlı açık kalır.

• OFF (KAPALI) (3)

Bir kapı açık olduğunda bile, ışık daima kapalı kalır.

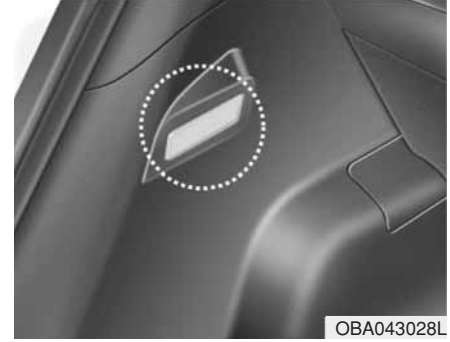

OBA043028L

Bagaj bölmesi lambası (varsa)

Bagaj bölmesi lambası, bagaj kapısı açıldığında yanar.

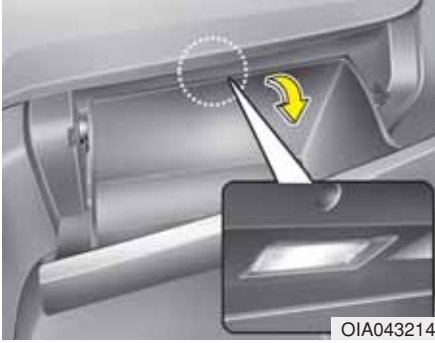

Torpido gözü lambası (varsa)

Torpido gözü lambası, torpido gözü açıldığında yanar.

Torpido gözü lambasının yanması için, park lambalarının veya farların açık olması gerekir.

BUZ ÇÖZÜCÜ

⚠ DİKKAT

Arka camın iç yüzeyine yapıştırmış olan iletkenlere zarar vermemek için, camı temizlerken asla keskin aletler veya aşındırıcı içeren cam temizleyiciler kullanmayınız. Akünün boşalmasını önlemek için, buğu çözücüyü sadece motor çalışırken devreye sokunuz.

* NOT

Ön camdaki buğuyu gidermek veya buzlu çözmek istiyorsanız, bu bölümdeki “Ön Cam Buz Çözme ve Buğu Giderme” kısmına bakınız.

■ Manuel iklim kontrolü

• A Tipi



OIA043174

• B Tipi



OIA043150

■ Otomatik iklim kontrolü



OBA043159

Arka cam buz/buğu giderici düğmesi (varsa)

Buz çözücü, motor çalışırken camı ısıtarak, arka camın iç ve dış tarafındaki buzlanmayı veya buğuyu giderir.

Arka cam buz çözücüsünü çalıştırmak için, kumanda panelinin orta yüzünde bulunan arka cam buz çözücü düğmesine basın. Buz çözücü ON (AÇIK) konumundayken arka cam buz çözücü düğmesinin üzerindeki ışık yanar.

Arka cam üzerinde yoğun kar birikmesi varsa, buz çözücüyü çalıştırmadan önce karı temizleyin.

Arka cam buz çözücüsü, yaklaşık 20 dakika sonra veya kontak kapatılınca, otomatik olarak kapanır. Buz çözücüyü kapatmak için, arka cam buz çözücü düğmesine tekrar basınız.

MANUEL İKLİM KONTROL SİSTEMİ (VARSA)

■ Soldan Direksiyonlu

• A Tipi



• B Tipi



■ Sağdan Direksiyonlu

• A Tipi



• B Tipi





1. Sıcaklık kontrol düğmesi
2. Fan devri kontrol düğmesi
3. Mod seçme düğmesi
4. Klima tuşu*
5. Hava giriş kontrol tuşu (iç sirkülasyon hava konumu)

6. Hava giriş kontrol tuşu (dış (temiz) hava konumu)
7. Arka cam buz/buğu giderici düğmesi*
8. Hava giriş kontrol düğmesi (iç sirkülasyon hava konumu veya dış (temiz) hava konumu)

* : varsa

Isıtma ve klima

1. Motoru çalıştırınız.
2. Modu istenilen konuma getiriniz.
Isıtma ve soğutmanın etkinliğini iyileştirmek için:
 - Isıtma: 
 - Soğutma: 
3. Sıcaklık kontrol düğmesini istenilen konuma getiriniz.
4. Hava giriş kontrolünü dış (temiz) hava veya iç hava sirkülasyonu konumuna getiriniz.
5. Fan devri kontrolünü istenen hıza ayarlayınız.
6. Eğer klima istenirse, klima sistemini (varsa) açık konumuna getiriniz.

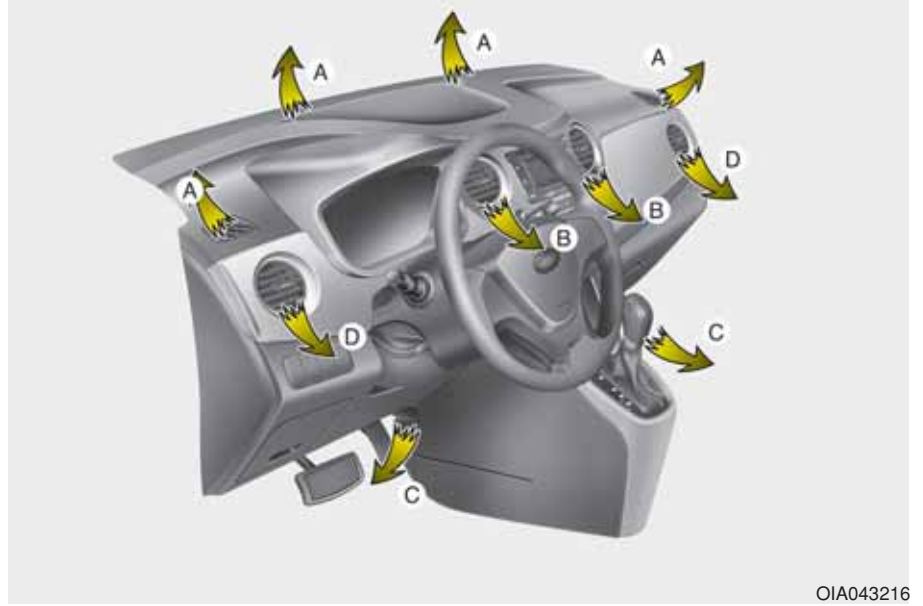



Mod seçimi

Mod seçimi düğmesi, havalandırma sistemi yoluyla havanın akış yönünü kontrol eder.

Giren hava, zemine, ön göğüs çıkışlarına veya ön cama yönlendirilebilir. Yüz, İki-seviyeli, Döşeme, Döşeme-Defrost ve Defrost hava konumlarını göstermek için beş sembol kullanılır.

Yüz Seviyesi (B, C)

Hava akışı vücudun üst bölümüne ve yüze doğru yönlendirilir. Ayrıca, her hava çıkışı, kendisinden çıkan havayı yönlendirmek için kontrol edilebilir.

İki Seviyeli (B, C, D)

Hava akışı yüz ve yer seviyesi çıkışlarından verilir.

Döşeme (Yer) Seviyesi (A, C, D)

Giren havanın çoğu zemine doğru, bir kısmı da ön cam ve yan cam buğu gidericilerine doğru yönlendirilir.

Döşeme/Defrost Seviyesi (A, C, D)

Havanın büyük kısmı döşemeye ve ön cama, küçük bir kısmı da yan cam buz çözücülere yönlendirilir.

Defrost (Buzçözme) Seviyesi (A, C)

Havanın büyük kısmı ön cama, küçük bir kısmı da yan cam buz çözücülere yönlendirilir.



Gösterge paneli hava kanalları

Hava çıkış kanalları, kanal kumanda kolu kullanılarak açılıp kapatılabilir.

Ayrıca, kumanda kolunu gösterilen şekilde kullanarak, bu kanallardan çıkan havanın yönünü de ayarlayabilirsiniz.



Sıcaklık kontrolü

Sıcaklık kontrol düğmesi, havalandırma sisteminden gelen hava akımı sıcaklığının kontrol edilmesini sağlar. Yolcu kabindeki hava sıcaklığını değiştirmek için, düğmeyi sıcak hava için sağa, serin hava için sola doğru döndürünüz.



Hava giriş kontrolü

Bu düğme, dış (temiz) havayı veya iç hava sirkülasyonunu seçmek için kullanılır. Hava giriş kontrol konumunu değiştirmek için, kontrol tuşuna basınız.

İç hava sirkülasyon konumu



İç hava sirkülasyon konumu seçildiği zaman, tuş üzerindeki gösterge lambası yanar.

İç hava sirkülasyon konumu seçildiğinde, yolcu bölümü içinde bulunan hava ısıtma sistemi kanalıyla emilir ve seçilen işleve bağlı olarak ısıtılır veya soğutulur.

Dış (temiz) hava konumu

• A Tipi



• B Tipi



Dış (temiz) hava konumu seçildiğinde, araç içine dışarıdan hava alınır ve seçilen işleve bağlı olarak ısıtılır veya soğutulur.

* NOT

Isıtıcının iç hava sirkülasyonu konumunda (klima çalıştırılmadan) uzun süre çalıştırılması, ön ve yan camların buğulanmasına ve yolcu kabinindeki havanın ağırlaşmasına neden olabilir.

Ayrıca, klimanın iç hava sirkülasyonu moduna getirilmiş olarak uzun süreli çalıştırılması, yolcu bölmesindeki havanın aşırı derecede kurumasına yol açabilir.

⚠ UYARI

- İç hava sirkülasyon konumunda iklim kontrol sisteminin devamlı çalışması, araç içinde nemin artmasına ve ön camın buğulanarak görüşün düşmesine neden olabilir.
- Klima veya ısıtma sistemi çalışırken araç içinde uyumayınız. Bu, oksijen seviyesinde ve/veya vücut ısısında düşme nedeniyle ciddi zarar veya ölümlle sonuçlanabilir.
- İç hava sirkülasyon konumunda iklim kontrol sisteminin devamlı çalışması, rahatsızlık ve uyku hali yaparak aracın kontrolünü kaybetmeye neden olabilir. Sürüş esnasında, hava giriş kontrolünü mümkün olduğu kadar dış (temiz) hava konumunda tutunuz.



Fan devri kontrolü

Fanın çalışması için kontak anahtarı mutlaka ON konumunda olmalıdır.

Fan devri kontrol düğmesi, havalandırma sisteminin gelen hava akımının fan devrinin kontrol edilmesini sağlar. Fan devrini değiştirmek için, düğmeyi yüksek devir için sağa doğru veya düşük devir için sola doğru çeviriniz.

Fan devri kontrol düğmesi "0" konumuna getirildiğinde fan kapanır.

■ Soldan Direksiyonlu



OBA043158L

■ Sağdan Direksiyonlu



OBA043158



Klima (varsa)

Klima sistemini açmak için A/C tuşuna basınız (gösterge ışığı yanar). Klima sistemini kapatmak için, tuşa tekrar basınız.

Sistemin çalışması**Havalandırma**

1. Modu  konumuna getiriniz.
2. Hava giriş kontrolünü, dış (temiz) hava konumuna getiriniz.
3. Sıcaklık kontrol düğmesini istenilen konuma getiriniz.
4. Fan devri kontrolünü istenen hıza ayarlayınız.

Isıtma

1. Modu  konumuna getiriniz.
 2. Hava giriş kontrolünü, dış (temiz) hava konumuna getiriniz.
 3. Sıcaklık kontrol düğmesini istenilen konuma getiriniz.
 4. Fan devri kontrolünü istenen hıza ayarlayınız.
 5. Eğer nem giderici ısıtma istenirse, klima sistemini (varsa) çalıştırınız.
- Ön cam buğulanırsa, modu ,  konumuna getiriniz.

Çalıştırma İpuçları

- Toz ve istenmeyen kokuların havalandırma sisteminden araç içine girmemesini sağlamak için, hava giriş kontrolünü iç hava sirkülasyonu konumuna getiriniz. Rahatsız edici durum geçtiğinde, araç içine temiz hava girişini sağlamak için, hava giriş kontrolünün temiz hava konumuna getirilmesi gerektiğini unutmayınız. Bu sürücünün dikkatini toparlayabilmesini ve rahat etmesini sağlar.
- Isıtma/soğutma sistemine hava, ön camın hemen önünde bulunan ızgaralardan çekilir. Bunların yaprak, kar, buz veya başka bir engelle tıkanmamasına dikkat ediniz.
- Ön camdaki iç buğulanmayı önlemek için, hava giriş kontrolünü temiz hava konumuna ve fan devrini istenen konuma getirin, klima sistemini açınız ve sıcaklık seviyesi kontrol düğmesini istenen sıcaklığa ayarlayınız.

Klima (varsa)

Tüm HYUNDAI Klima Sistemleri, çevre dostu R-134a soğutucu maddesi ile doldurulur.

1. Motoru çalıştırınız. Klima tuşuna basınız.
2. Modu  konumuna getiriniz.
3. Hava giriş kontrolünü iç hava sirkülasyonu konumuna getiriniz. Ancak, dışarıdan hava konumunun uzun çalışması havayı gereğinden fazla kurutur. Böyle bir durumda, hava konumunu değiştiriniz.
4. Azami rahatlık için fan devrini ve sıcaklığı ayarlayınız.
 - Azami soğutma istendiğinde, sıcaklık kontrolünü en sola getiriniz, hava giriş kontrolünü hava sirkülasyonu konumuna getiriniz ve fan hızı kumandasını en yükseğe ayarlayınız.

*** NOT**

- Klima sistemini kullanırken, dış sıcaklık yüksekken yoğun trafikte hararet göstergesini devamlı gözleyiniz. Klima sistemi motorun aşırı ısınmasına neden olabilir. Eğer hararet göstergesi motorun aşırı ısındığını gösteriyorsa, üfleme fanı kullanmaya devam ediniz, fakat klimayı kapatınız.
- Nemli havalarda camı açmak, klimanın araç içinde su damlacıkları üretmesine neden olabilir. Fazla miktarda su damlacıkları elektrikli donanıma hasar verebileceği için, klima sadece camlar kapalıyken çalıştırılmalıdır.

Klima sistemi çalıştırma ipuçları

- Eğer araç sıcak havada doğrudan güneş altında park edilmişse, araç içindeki sıcak havanın dışarı çıkması için kısa süreliğine camları açınız.
- Yağmurlu veya nemli günlerde camların içindeki nemi azaltmak için, klimayı çalıştırarak araç içindeki nemi düşürünüz.
- Klima çalışırken, klima kompresörü devir yaptıkça bazen motor devrinde hafif bir değişme fark edebilirsiniz. Bu normal bir sistem çalışma özelliğidir.
- Sistemden azami performansı elde edebilmek için, klima sistemini her ay birkaç dakikalığına da olsa çalıştırınız.
- Klima sistemini kullanırken, aracın yolu tarafından yere berrak su damladığını (hatta gölcük oluşturduğunu) görebilirsiniz. Bu normal bir sistem çalışma özelliğidir.
- Klima sistemini iç hava sirkülasyonu konumunda kullanmak azami soğutma sağlar, ancak, bu konumda sürekli çalıştırma aracın içindeki havanın ağırlaşmasına neden olabilir.
- Soğutma işlemi sırasında, nemli hava girişi ve hızlı soğutma nedeniyle, bazen buğulu hava akışıyla karşılaşabilirsiniz. Bu normal bir sistem çalışma özelliğidir.

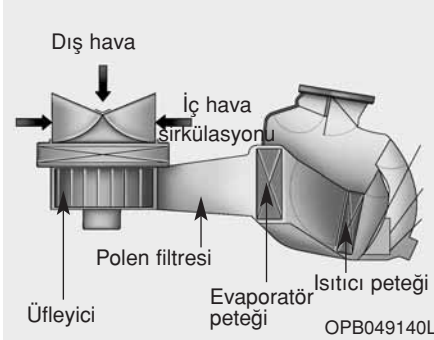

Polen filtresi

Aracınızda bulunan polen filtresi, ısıtma ve klima sistemi aracılığı ile araca giren toz veya diğer kirletici maddeleri filtre eder. Eğer toz veya diğer kirletici maddeler zaman içinde filtrede birikme yaparsa, hava kanallarından gelen hava azalabilir, böylece, dış (temiz) hava konumu seçilmiş olsa bile, ön camın iç tarafında nemlenmeye neden olabilir. Bu durumda, polen filtresini HYUNDAI yetkili servisinde kontrol ettirmenizi öneririz.

* NOT

- Filtreyi, Bölüm 7'deki Bakım Programına göre kontrol ediniz. Eğer aracınız tozlu, bozuk yol gibi ağır şartlarda kullanılıyor ise, klima kontrol filtresinin daha sık aralıklarla kontrol edilmesi ve değiştirilmesi gerekir.
- Hava akışı azaldığında, sistemin HYUNDAI yetkili servisinde kontrol edilmesini öneririz.

Klima soğutucu sıvısı ve kompresör yağı miktarının kontrolü

Soğutucu miktarı düşükse, klimanın performansı azalır. Aşırı doldurmak da klima sistemi üzerinde olumsuz etki yapar.

Bu nedenle, çalışmasında bir anormallik varsa, sistemi HYUNDAI yetkili servisinde kontrol ettirmenizi öneririz.

* NOT

Doğru cins ve miktarda yağ ve soğutucu kullanılması çok önemlidir. Aksi halde, kompresör hasar görebilir ve sistemde anormal çalışma meydana gelebilir.

⚠ UYARI

Düzensiz yapılmayan servis, servisi gerçekleştiren kişinin ciddi şekilde yaralanmasına neden olabilir. Daha detaylı bilgi için, HYUNDAI yetkili servisine başvurmanızı öneririz. Düzensiz yapılmayan servis, servisi gerçekleştiren kişinin ciddi şekilde yaralanmasına neden olabilir.

OTOMATİK İKLİM KONTROL SİSTEMİ (VARSA)

■ A Tipi



■ B Tipi



1. Ön cam buz çözücü tuşu
2. Klima tuşu
3. Sıcaklık kontrol düğmesi
4. Fan devri kontrol düğmesi
5. Arka cam buz/buğu giderici tuşu

6. Hava giriş kontrol tuşu
7. AUTO (otomatik kontrol) tuşu
8. OFF (KAPALI) tuşu
9. Mod seçim tuşu
10. Klima kontrol ekranı

OBA043160/OIA043153R

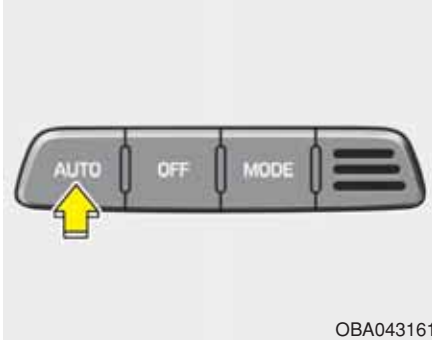

Otomatik klima kontrolü

Sıcaklık durumunu ayarlamak, hava akış kanallarının, hava emmenin ve fanın otomatik olarak ayarlanmasına neden olur.

Otomatik modun kullanılması

AUTO Düğmesine basınız.

- Klima sistemi, mevcut sıcaklık ayarına göre otomatik olarak ayarlanır.
- Sıcaklık kontrol düğmesini istenen sıcaklığı ayarlayabilirsiniz.

* Rahatlığınız ve klima kontrolünün etkinliğini iyileştirmek için, AUTO tuşunu kullanınız ve sıcaklığı 23°C'ye ayarlayınız.

Otomatik çalışmayı kapatmak için, ısı kontrol düğmesi dışında herhangi bir düğmeye basınız. Mod seçim tuşuna basarsanız, diğer işlevler otomatik olarak kontrol edilir.





* NOT

Isıtma ve soğutma sisteminin kontrolünü daha iyi yapabilmek için gösterge panelinde bulunan sensör üzerine kesinlikle bir şey koymayınız.

Manuel ısıtma ve klima

Isıtma ve soğutma sistemi, AUTO tuşuna basılarak otomatik çalıştırılabildiği gibi, manuel olarak da kontrol edilebilir. Bu durumda sistem, seçilen tuşlarla verilen talimata uygun çalışır.

1. Motoru çalıştırınız.
2. Modu istenilen konuma getiriniz.
Isıtma ve soğutmanın etkinliğini iyileştirmek için:
- Isıtma: 
- Soğutma: 
3. Sıcaklık kontrol düğmesini istenilen konuma getiriniz.
4. Hava giriş kontrolünü dış (temiz) hava veya iç hava sirkülasyonu konumuna getiriniz.
5. Fan devri kontrolünü istenen hıza ayarlayınız.
6. Eğer klima istenirse, klima sistemini açık konumuna getiriniz.

Tam otomatik çalışmaya geçmek için AUTO tuşuna basınız.

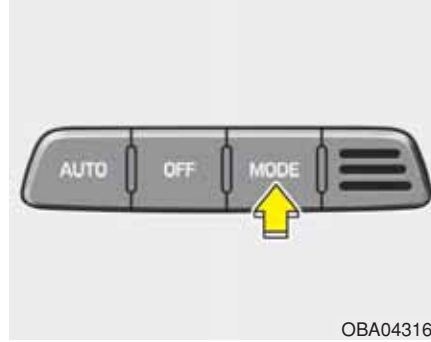

OBA043162

Mod seçimi

Mod seçim tuşu, havalandırma sisteminden geçen havanın akış yönünü kontrol eder.

Hava akışı çıkış boğazı aşağıdaki gibi döndürülür:

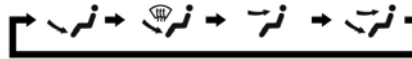

“Manuel iklim kontrol sistemi” kısmındaki şekle bakınız.



Döşeme & Buğu Çözücü

Havanın büyük kısmı döşemeye ve ön cama, küçük bir kısmı da yan cam buz çözücülere yönlendirilir.



Döşeme Seviyesi

Giren havanın çoğu zemine doğru, bir kısmı da ön cam ve yan cam buğu gidericilerine doğru yönlendirilir.



İki Seviyeli

Hava akışı yüz ve döşeme seviyesi çıkışlarına doğru yönlenecektir.



Yüz-Seviyesi

Hava akışı vücudun üst bölümüne ve yüze doğru yönlendirilir. Ayrıca, her hava çıkışı, kendisinden çıkan havayı yönlendirmek için kontrol edilebilir.



OBA043163

Defrost Seviyesi

Havanın büyük kısmı ön cama, küçük bir kısmı da yan cam buz çözücülere yönlendirilir.



OBA043154

Gösterge paneli hava kanalları

Hava çıkış kanalları, kanal kumanda kolu kullanılarak ayrı ayrı açılıp kapatılabilir. Ayrıca, hava kontrol kolunu gösterilen şekilde kullanarak, bu kanallardan çıkan havanın yönünü de ayarlayabilirsiniz.



OBA043164

Sıcaklık kontrolü

Düğmenin sağa doğru tam olarak çevrilmesiyle sıcaklık azami (HI) sıcaklığı artırılır.

Düğmenin sola doğru tam olarak çevrilmesiyle sıcaklık asgari (LO) sıcaklığa azaltılır

Düğmeyi döndürdüğünüz zaman, sıcaklık 0.5°C artacak veya azalacaktır.

Sıcaklık dönüşümü (varsa)

Sıcaklık modunu Santigrat veya Fahrenheit arasında değiştirmek için:

OFF düğmesini basılı tutarken, AUTO düğmesine de 3 saniye veya daha uzun süre ile basınız.

Ekran Santigrat'tan Fahrenheit'a veya Fahrenheit'tan Santigrat'a dönüşür.

Akü boşalmış veya bağlantısı kesilmişse, sıcaklık modu ekranı Santigrat'a sıfırlanacaktır.

■ A Tipi



OBA043165

■ B Tipi



OIA043165

Hava giriş kontrolü

Bu düğme, dış (temiz) havayı veya iç hava sirkülasyonunu seçmek için kullanılır.

Hava giriş kontrol konumunu değiştirmek için, kontrol düğmesine basınız.

İç hava sirkülasyon konumu



İç hava sirkülasyon konumu seçildiği zaman, tuş üzerindeki gösterge lambası yanar.

İç hava sirkülasyon konumu seçildiğinde, yolcu bölümü içinde bulunan hava ısıtma sistemi kanalıyla emilir ve seçilen işleve bağlı olarak ısıtılır veya soğutulur.

Dış (temiz) hava konumu



Dış (temiz) hava konumu seçildiği zaman, tuş üzerindeki gösterge lambası yanmayacaktır.

Dış (temiz) hava konumu seçildiğinde, araç içine dışarıdan hava alınır ve seçilen işleve bağlı olarak ısıtılır veya soğutulur.

*** NOT**

Isıtıcının iç hava sirkülasyonu konumunda (klima çalıştırılmadan) uzun süre çalıştırılması, ön ve yan camların buğulanmasına ve yolcu kabinindeki havanın ağırlaşmasına neden olabilir.

Ayrıca, klimanın iç hava sirkülasyonu moduna getirilmiş olarak uzun süreli çalıştırılması, yolcu bölmesindeki havanın aşırı derecede kurumasına yol açabilir.

⚠ UYARI

- İç hava sirkülasyon konumunda iklim kontrol sisteminin devamlı çalışması, araç içinde nemin artmasına ve ön camın buğulanarak görüşün düşmesine neden olabilir.
- Klima veya ısıtma sistemi çalışırken araç içinde uyumayınız. Bu, oksijen seviyesinde ve/veya vücut ısısında düşme nedeniyle ciddi zarar veya ölümlle sonuçlanabilir.
- İç hava sirkülasyon konumunda iklim kontrol sisteminin devamlı çalışması, rahatsızlık ve uyku hali yaparak aracın kontrolünü kaybetmeye neden olabilir. Sürüş esnasında, hava giriş kontrolünü mümkün olduğu kadar dış (temiz) hava konumunda tutunuz.



OBA043166

Fan devri kontrolü

Fanın çalışması için kontak anahtarı mutlaka ON konumunda olmalıdır.

Fan devri kontrol düğmesi, havalandırma sisteminden gelen hava akımının fan devrinin kontrol edilmesini sağlar. Fan devrini değiştirmek için, düğmeyi yüksek devir için sağa doğru veya düşük devir için sola doğru çeviriniz.

■ A Tipi



■ B Tipi

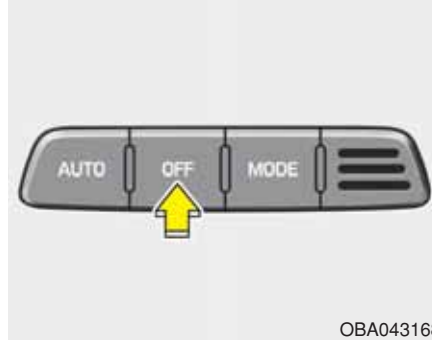

OFF modu

Klima kontrol sistemini kapatmak için OFF tuşuna basınız. Ancak, kontak anahtarı ON konumunda olduğu sürece mod ve hava girişi tuşlarını kullanabilirsiniz.

Klima



Klima sistemini açmak için A/C tuşuna basınız (gösterge ışığı yanar).

Klima sistemini kapatmak için tuşa tekrar basınız.

ÖN CAM BUZ ÇÖZME VE BUĞU GİDERME



UYARI - Ön cam ısıtma

Aşırı nemli havalarda soğutma çalışırken  veya  konumunu kullanmayın. Dış hava sıcaklığı ile ön camın sıcaklığı arasındaki fark ön camın dış yüzeyinin buğulanmasına neden olabilir; bu da görüşü engeller. Bu durumda mod seçme düğmesini veya tuşunu  konumuna ve fan hızı kontrol düğmesini veya tuşunu en düşük hız konumuna alınız.

- Maksimum buz çözme istendiğinde, sıcaklık kontrolünü en sağ/sıcak konuma getirin ve fan hızı kontrolünü en yükseğe ayarlayınız.
- Buz çözme veya buğu giderme sırasında yere sıcak hava üflenmesi istenirse, mod ayarını döşeme-buz çözme konumuna ayarlayınız.
- Aracınızı hareket ettirmeden önce ön camdaki, arka camdaki, dış dikiz aynalarında ve bütün yan camlardaki kar ve buzları temizleyiniz.
- Isıtma ve defrost verimini yükseltmek ve ön camın içten buğulanma olasılığını azaltmak için motor kaputunda ve kaportadaki hava girişleri çevresinde bulunan buz ve karları temizleyiniz.

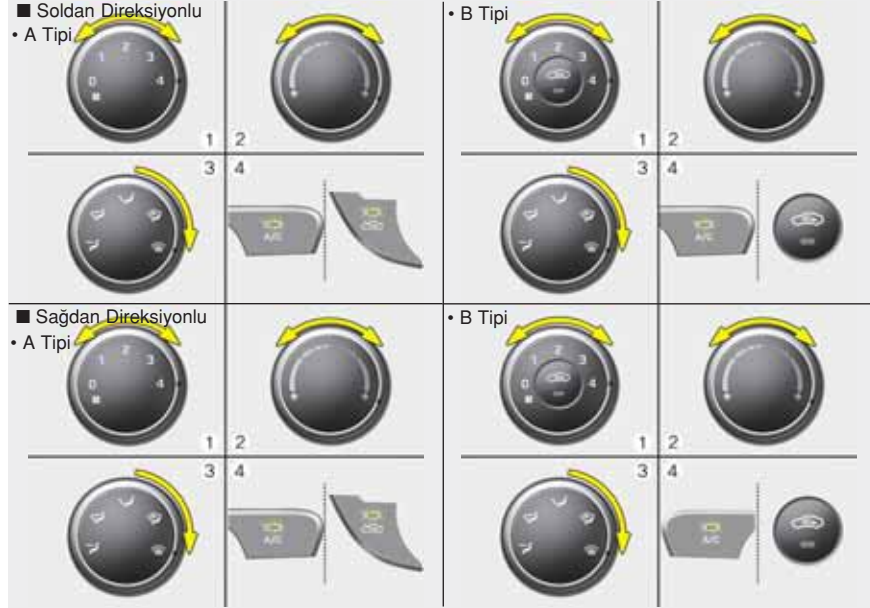

OBA04316/OIA043171L/OBA043169L/OIA043171

Manuel iklim kontrol sistemi

Ön camın içindeki buğuyu gidermek için:

1. "0" konumu dışında bir fan hızını seçiniz.
2. İstenen sıcaklığı seçiniz.
3.  konumunu seçiniz.
4. Dış (temiz) hava ve klima (varsa) otomatik olarak seçilecektir.

Klima (varsa) ve dış hava (temiz hava) otomatik olarak seçilmezse, ilgili tuşlara el ile basınız.

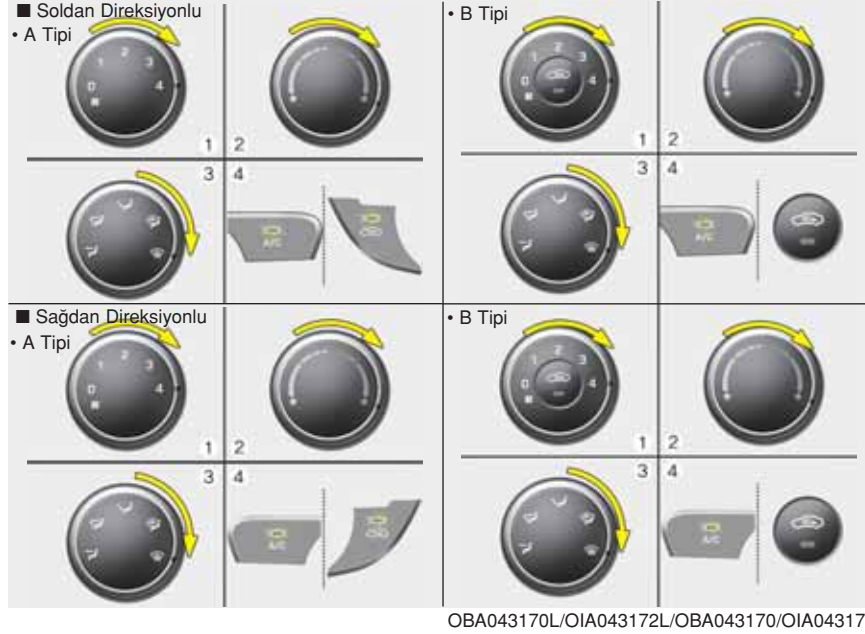

Ön camın dışındaki buzlanmayı gidermek için:

1. Fan devrini en yüksek (tam sağ) konuma getiriniz.
2. Sıcaklık ayarını en sıcak konumuna ayarlayınız.
3.  konumunu seçiniz.
4. Dış (temiz) hava ve klima konumu otomatik olarak seçilecektir.

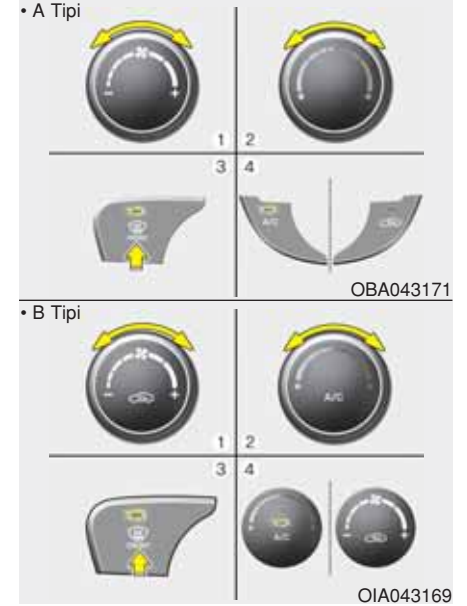

Otomatik klima kontrol sistemi

Ön camın içindeki buğuyu gidermek için:

1. İstenen fan devrini seçiniz.
2. İstenen sıcaklığı seçiniz.
3. Buz çözücü düğmesine () basınız.

4. Algılanan dış hava sıcaklığına göre klima çalıştırılır, dış hava (temiz hava) ve yüksek fan hızı otomatik olarak seçilir.

Klimada dış hava (temiz hava) ve yüksek fan hızı otomatik olarak seçilmezse, ilgili düğmeleri veya tuşları el ile ayarlayınız.

 konumu seçilecek olursa, düşük fan hızı daha yüksek bir fan hızına ayarlanır.

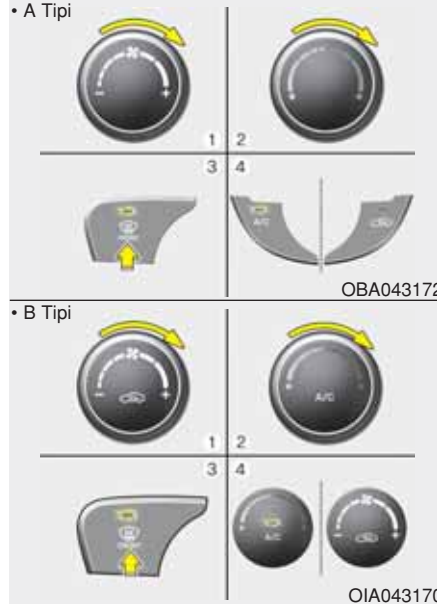

Ön camın dışındaki buzlanmayı gidermek için:

1. Fan devrini en yüksek konuma getiriniz.
2. Sıcaklık ayarını en sıcak (HI) konuma alınız.
3. Buz çözücü düğmesine () basınız.

4. Algılanan dış hava sıcaklığına göre klima devreye girer ve otomatik olarak dış hava (temiz hava) konumu seçilir.

 konumu seçilecek olursa, düşük fan hızı daha yüksek bir fan hızına ayarlanır.

EŞYA SAKLAMA BÖLMELERİ

⚠ DİKKAT

- *Olası hırsızlık olaylarından sakınmak için değerli eşyalarınızı bu bölmelerde bırakmayınız.*
- *Sürüş esnasında bu gözlerin kapaklarını daima kapalı tutunuz. Gözlere, kapaklarının rahatça kapanmasını engelleyecek kadar çok eşya doldurmayınız.*

⚠ UYARI - Yanıcı maddeler

Araçta çakmak, propan tüpü veya diğer yanıcı/patlayıcı maddeler tutmayınız. Araç uzun sürelerle yüksek sıcaklığa maruz kaldığı takdirde bu maddeler tutuşabilir ve/veya patlayabilir.

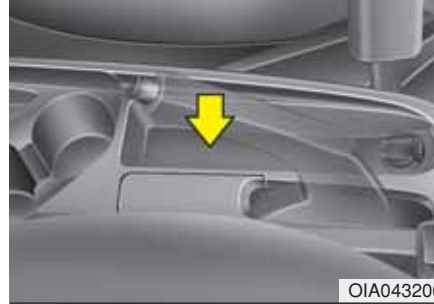

Orta konsol eşya gözü (varsa)

Bu bölmeler küçük eşyaları yerleştirmek için kullanılabilir.

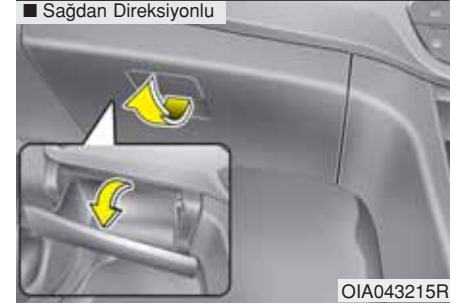

Torpedo gözü

Torpedo gözünü açmak için kolu çekiniz, torpedo gözü otomatik olarak açılacaktır. Kullandıktan sonra torpedo gözünü kapatınız.

⚠ UYARI

Bir kaza veya ani durma sırasında yaralanma riskini azaltmak için, sürüş esnasında torpedo gözünü daima kapalı tutunuz.

İÇ ÖZELLİKLER

**Çakmak (varsa)**

Çakmağın çalışması için kontak anahtarı ACC veya ON konumunda olmalıdır.

Çakmağı kullanmak için, çakmağı yuvasının içinde sonuna kadar itiniz. Çakmak ısındığında dışarı atılır ve "hazır" konuma gelir.

⚠ UYARI

- Çakmak ısındıktan sonra basılı tutmaya devam etmeyiniz. Aksi halde aşırı ısınabilir.
- Çakmak 30 saniye içinde dışarı fırlamazsa, aşırı ısınmaya engel olmak için çekerek çıkartınız.

⚠ DİKKAT

Değişim için kullanacağınız parçaları HYUNDAI yetkili servisinden temin etmenizi öneririz. Çakmak yuvasına takılabilecek aksesuarlar (tırış makinesi, el tipi elektrik süpürgesi, kahve ısıtıcısı gibi) yuvaya zarar verebilir veya elektrik arızalarına neden olabilir.

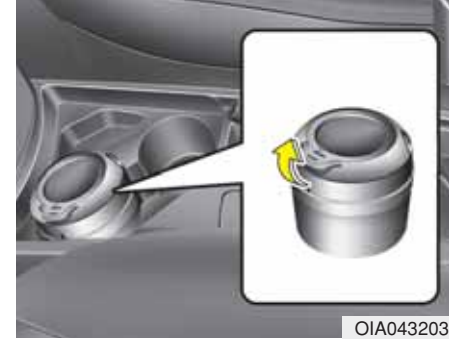
**Küllük (varsa)**

Küllüğü kullanmak için kapağını açınız. Küllüğü boşaltmak ve temizlemek için, dışarı çekiniz.

⚠ UYARI - Küllük kullanımı

- Aracın küllüklerini çöp kutusu olarak kullanmayınız.
- Yanan sigaraların veya kibritlerin, içinde yanıcı maddeler bulunan küllüklere konulması yangınlara yol açabilir.

Bardak tutucu

⚠ UYARI - Sıcak sıvılar

- İçinde sıcak sıvı bulunan kapaksız bardakları araç hareket halindeyken bardak tutucusuna koymayın. Sıcak sıvı dökülecek olursa, kendinizi yakabilirsiniz. Sürücünün bu şekilde yanması, aracın kontrolünü kaybetmesine neden olabilir.
- Ani durma veya çarpışma halinde yaralanma riskini azaltmak için, hareket halindeki otomobilde açık veya serbest durumdaki şişeleri, bardakları, meşrubat kutularını, vs. bardak yuvasında bırakmayınız.

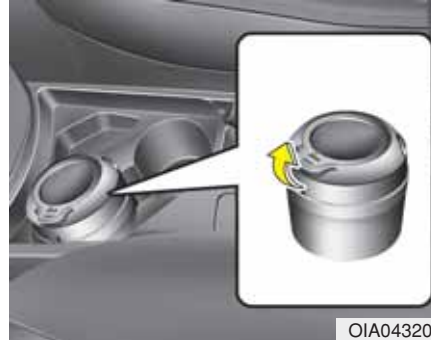

Fincanlar veya küçük meşrubat kutuları bardak tutucusuna yerleştirilebilir.



Güneşlik

Doğrudan ön veya yan camlardan gelen güneş ışıklarından korunmak için güneşlikleri kullanabilirsiniz.

Güneşliği kullanmak için aşağı doğru çekiniz.

Güneşliği yan camda kullanmak için aşağı doğru çekiniz, desteğinden (1) çıkartınız, ve yana (2) çeviriniz.

Makyaj aynasını kullanmak için, güneşliği aşağıya çekiniz ve aynanın kapağını (3) kaydırınız.

Otoyol biletini koymak için, bilet tutucu (4) vardır (varsa).

⚠ UYARI

Güvenliğiniz için, güneşliği kullanırken görüşünüzü engellemeyiniz.

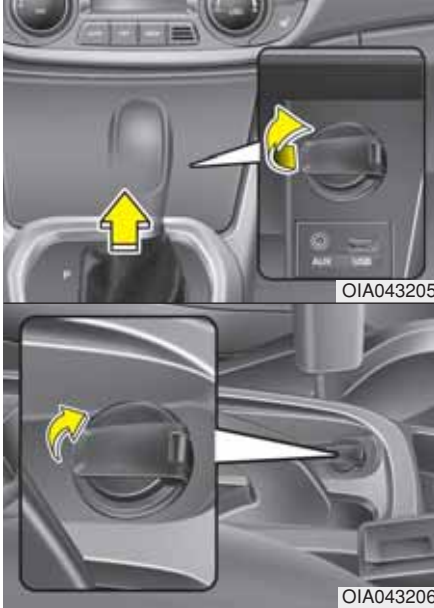

Priz

Elektrik prizi, aracın elektrikli sistemleri ile kullanılmak üzere tasarlanmış cep telefonu veya diğer cihazlara güç beslemek için tasarlanmıştır. Bu cihazlar, motor çalışırken, 15 amperden daha az bir akım çekmelidir.

⚠ DİKKAT

- *Elektrik prizini yalnız motor çalışırken kullanınız ve kullandıktan sonra aksesuarları fişten çıkartınız. Motor dururken aksesuarların uzun bir süre prize takılı kalması akünün boşalmasına neden olabilir.*
- *Yalnız 15 amperden az akım çeken, 12 V elektrikli aksesuarları kullanınız.*
- *Elektrik prizini kullanırken klimayı veya ısıtıcıyı en düşük konumunda çalıştırınız.*
- *Kullanmadığınız zaman kapağını kapatınız.*
- *Bazı elektronik aygıtlar aracın güç prizine bağlandıklarında elektronik parazite neden olabilirler. Bu aygıtlar aracınızda kullanılan diğer elektronik sistemlerde veya aygıtlarda aşırı ses statüğine ve arızalara neden olabilmektedir.*

⚠ UYARI

Güç prizine parmağınızı veya yabancı bir maddeyi (pim, vb.) sokmayınız ve ıslak elle dokunmayınız. Elektrik çarpabilir.



Elbise askısı (varsa)

Askıyı kullanmak için üst kısmını aşağı çekiniz.

⚠ DİKKAT

Ağır ceket veya paltoları asmayınız. Bunlar kancaya zarar verebilir.

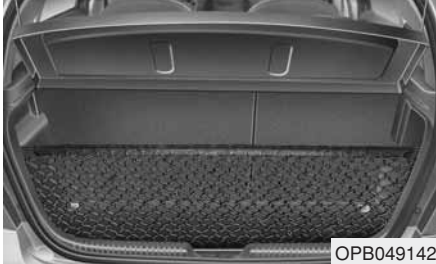
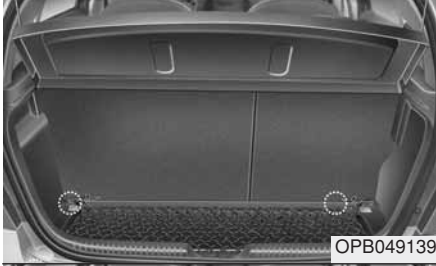
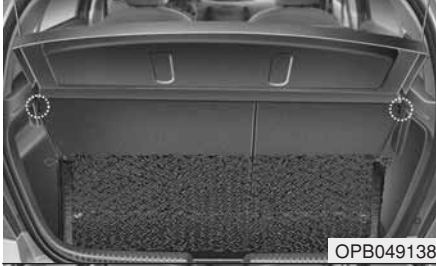

Bagaj filesi (ağı) (varsa)

Yük bölmesinde bulunan cisimlerin savrulmalarına engel olmak üzere bagaj ağını bağlamak için yük bölümünde bulunan dört tutucuyu kullanabilirsiniz.

Gerekirse, bir bagaj ağı temin etmek için HYUNDAI yetkili servisi ile görüşmenizi öneririz.

⚠ DİKKAT

Araca veya eşyalara gelecek hasarı önlemek için, bagaj bölümünde kırılabilir veya iri malzemeler taşırken dikkatli olunmalıdır.

⚠ UYARI

Göze zarar vermekten sakınız. Aşırı GERMEYİNİZ. Bagaj filesi, kendi çarpma güzergahı dışında DAİMA yüzünüzden ve vücudunuzdan uzakta olmalıdır. Kuşakta aşınma veya hasar izleri varsa KULLANMAYINIZ.

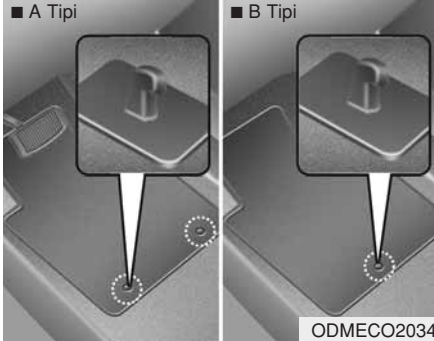

Paspas tespit elemanları (varsa)

Ön halının üzerinde bir paspas kullandığınız zaman, paspasın aracınızdaki tespit elemanlarına takılı olmasına dikkat ediniz. Böylece paspasın ileri doğru kaymasını önlemiş olursunuz.

⚠ UYARI

Araca paspas yerleştirilirken mutlaka şunlara dikkat edilmelidir:

- Aracı sürmeden önce, paspasların araçtaki paspas tespit yerlerine tutturulmasını sağlayınız.
- Araçtaki paspas tespit yerlerine sağlam olarak tutturulamayan HERHANGİ bir paspası kullanmayınız.
- Paspasları üst üste yerleştirmeyiniz (ör. halı gibi bir paspasın üzerine lastik paspas gibi). Her yere sadece tek bir paspas konmalıdır.

ÖNEMLİ – Aracınız, paspasın emniyetli olarak tutacak şekilde tasarlanmış olan sürücü tarafı paspas ile üretilmiştir. Pedal hareketine engel olmasını önlemek için, size aracınıza uygun HYUNDAI paspasını kullanmanızı öneririz.

Yük Bölmesi Kapağı (varsa)

Yük bölmesi kapağını, yük bölmesine yerleştirilmiş nesnelere gizlemek için kullanınız.

Yük bölmesi kapağı yukarı kaldırılabilir veya çıkarılabilir.

⚠ UYARI

- Yük bölmesi kapağı üzerine eşya koymayınız. Bu tür nesnelere aracın içine düşebilir ve bir kaza esnasında ya da fren yapıldığında araçta bulunanları muhtemelen yaralayabilmektedir.
- Herhangi bir kimsenin bagaj bölümüne binmesine asla izin vermemeyiniz. Bu bölüm yalnızca eşya için tasarlanmıştır.

⚠ DİKKAT

Yükleri kapağın üzerine koymayınız. Aksi halde kapak zarar görebilir veya deforme olabilir.

AUDIO SİSTEMİ

* NOT

- Piyasadan alınan bir ön far takarsanız, aracınızın audio ve elektronik cihazları arıza yapabilir.
- Parfüm, kozmetik yağ, güneş kremi, el losyonu ve hava tazeleyici gibi kimyasalların iç parçalara temas etmemesine dikkat edin; çünkü bunlar renk değişimine veya yüzeyin bozulmasına neden olabilirler.

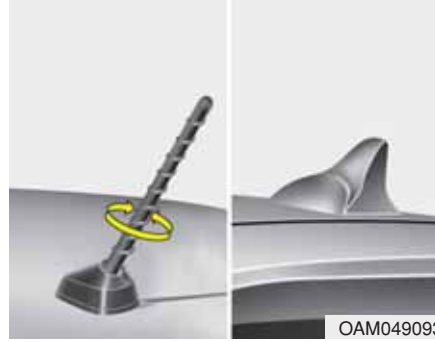

Anten

Tavan anteni

Aracınızda, AM ve FM yayın sinyallerinin alınması için bir tavan anteni vardır. Bu anten çıkarılabilir tiptedir. Anteni çıkartmak için, saat yönünün tersine döndürünüz. Anteni takmak için, saat yönüne döndürünüz.

⚠ DİKKAT

- *Anteni sökmeden önce, antenin tamamiyle indirilmiş olduğundan emin olunuz.*
- *Aracınızı otomatik araç yıkayıcı içine sokmadan önce anteni çıkarmayı unutmayınız. Aksi takdirde hasar görebilir.*
- *Anteni yeniden takarken, yayını tam olarak alabilmesi için iyice sıkılmış ve dik konuma ayarlanmış olduğundan emin olunuz. Aracı park ettiğinizde, çıkarılabilir.*



Uzaktan kumandalı ses tuşu (varsa)

Direksiyondaki uzaktan ses kumandası tuşu, güvenli sürüş sağlamak amacıyla konmuştur.

⚠ DİKKAT

Radyo uzaktan kumanda tuşlarını aynı anda çalıştırmayınız.

VOL (+, -) (1)

- Sesi arttırmak için (+) tuşuna basınız.
- Sesi azaltmak için (-) tuşuna basınız.

MUTE (SESSİZ) (2)

- Sesi kapatmak için MUTE (SESSİZ) tuşuna basınız.
- Sesi açmak için MUTE (SESSİZ) tuşuna tekrar basınız.

MOD (3)

Radyo veya CD (Kompakt Disk) arasında seçim yapmak için MODE tuşuna basınız.

SEEK (ARAMA) (^ / v) (4)

SEEK tuşunun sistem moduna bağlı olarak çeşitli fonksiyonları vardır. Aşağıdaki fonksiyonlar için bu tuş 0.8 saniye veya daha uzun basılı olarak tutulmalıdır.

RADYO modu

AUTO SEEK (OTOMATİK ARAMA) seçme tuşu görevini görür.

CDP modu

FF/REW (Hızlı İleri – Geri Sarma) tuşu görevini görür.

SEEK tuşuna 0,8 saniyeden daha az basılması, her modda aşağıdaki fonksiyonları sağlar:

RADYO modu

PRESET STATION (ÖN AYARLI İSTASYON) seçme tuşları görevini görür.

CDP modu

TRACK UP/DOWN (PARÇA YUKARI/ AŞAĞI) tuşu görevini görür.

Ses kontrol tuşları hakkında ayrıntılı bilgi, bu bölümün ilerideki sayfalarında anlatılmıştır.



Aux, USB ve i-Pod (varsa)

Otomobilinizde bir aux (yardımcı) ve/veya USB (genel amaçlı seri iletim yolu) portu veya iPod portu varsa, ses aygıtlarını bağlamak için aux portunu ve bir USB cihazını bağlamak için USB portunu kullanabilir, iPod portuna bir iPod bağlayabilirsiniz.

* NOT

Prize bağlı bir ses cihazını kullanırken, çalma sırasında parazit olabilir. Bu durumda portatif ses cihazının kendi güç kaynağını kullanınız.

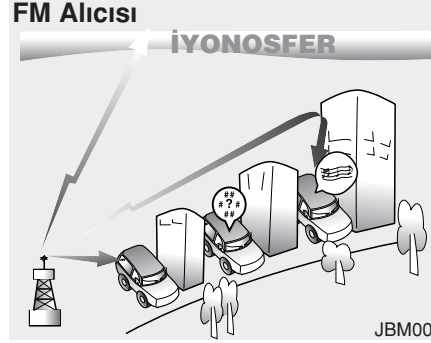

Araç ses sistemi nasıl çalışır

AM ve FM radyo sinyalleri, bulunduğunuz şehirdeki yayın kuleleri üzerinden verilir. Bu sinyaller, aracınızın anteni tarafından alınır. Radyo tarafından alınan bu sinyaller, daha sonra aracınızın hoparlörlerine aktarılır.

Aracınıza güçlü bir radyo sinyali geldiğinde, ses sisteminizde uygulanan hassas mühendislik sayesinde mümkün olan en iyi kalitede yayın sağlanır. Ancak, bazı durumlarda aracınıza gelen sinyal güçlü ve net olmayabilir.

Bu durum, radyo istasyonu mesafesi, daha güçlü radyo istasyonlarının veya çevredeki binalar, köprüler veya büyük engeller gibi yapıların olmasından kaynaklanır.

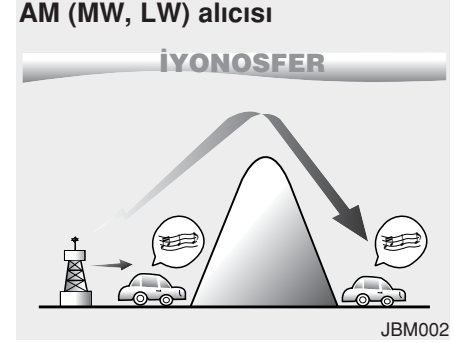

FM yayınlarına kıyasla, AM yayınları daha uzun mesafelerden alınabilmektedir. Bunun nedeni, AM radyo dalgalarının daha düşük frekanslarda iletilmeleridir. Bu uzun, düşük frekanslı radyo dalgaları, atmosferde düz bir doğrultu izlemek yerine, yer küresinin kıvrımlarını izler. Ayrıca, karşılaştığı engellerin çevresinden dolaşır ve bunun sonucunda daha geniş bir sinyal kapsama alanına sahiptir.

FM radyo istasyonu

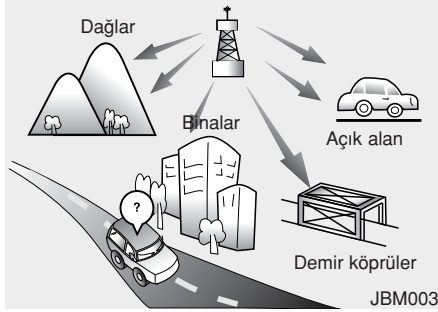

FM yayınları yüksek frekanslarda iletilirler ve yer küresi yüzeyini takip eder şekilde kırılmazlar. Bu nedenle, FM yayınları genellikle radyo istasyonundan uzaklaştıktan sonra zayıflamaya başlar. Ayrıca FM sinyalleri, binalar, dağlar ve benzeri engellerden daha kolay etkilenir. Bu durum, radyonuzda bir arıza olduğunu düşünmenize yol açan bazı dinleme koşullarına neden olabilir. Aşağıdaki durumlar normaldir ve herhangi bir radyo arızası olduğunu göstermez:

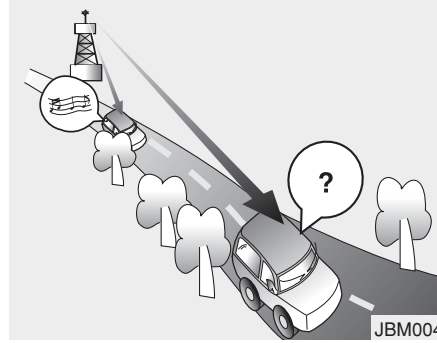

- Sinyalde zayıflama – Aracınız radyo istasyonundan uzaklaştıkça, sinyal zayıflar ve ses azalmaya başlar. Böyle olduğunda, bir başka istasyon seçmenizi öneririz.
- Sinyalde Dalgalanma/Parazit - Radyo istasyonu vericisi ile radyonuz arasındaki zayıf FM sinyalleri veya büyük engeller, parazit veya dalgalanma seslerinin meydana gelmesine yol açarak sinyalleri bozabilir. Tiz seviyesinin düşürülmesi, parazit ortadan kalkana kadar bu etkiyi azaltabilir.

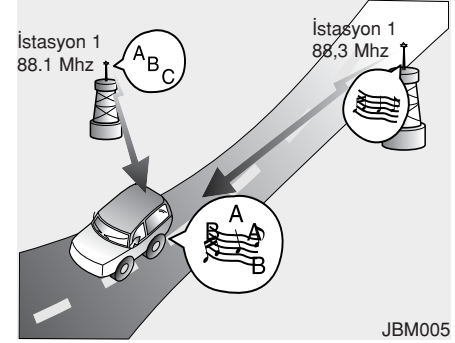

- İstasyon Karışması – FM sinyali zayıflamaya başladığında, aynı frekansa yakın daha güçlü sinyalleri olan bir başka radyo çalmaya başlayabilir. Bunun nedeni, radyonuzun en güçlü sinyalleri almak üzere tasarlanmış olmasıdır. Böyle olduğunda, sinyalleri daha güçlü olan bir başka istasyon seçin. Radyo Yayınları Girişimi – Farklı yönlerden alınan radyo dalgaları ses kalitesinde bozulmaya veya dalgalanmaya yol açabilir. Bu daha çok aynı istasyondan alınan doğrudan veya yansımış sinyaller veya birbirine yakın frekanslarda iki istasyon olması nedeniyle ortaya çıkar. Böyle olduğunda, bu durum düzelene kadar bir başka istasyon seçiniz.

Cep telefonu veya iki yönlü telsiz kullanılması

Araç içinde cep telefonu kullanıldığında, ses sisteminde bir parazit oluşabilir. Bu ses cihazında bir sorun olduğunu göstermez. Bu gibi durumlarda, cep telefonunuzu radyodan mümkün olduğu kadar uzakta kullanmaya gayret ediniz.

⚠ DİKKAT

Araç içinde cep telefonu veya telsiz gibi bir haberleşme sistemi kullanıldığında, ayrı bir harici anten takılmalıdır. Cep telefonu veya telsizin yalnızca dahili anten ile kullanılması durumunda, bu aracın elektrik sistemi üzerinde parazit yapacak ve aracın güvenli çalışmasını olumsuz yönde etkileyecektir.

⚠ UYARI

Sürüş esnasında cep telefonu kullanmayınız. Cep telefonu kullanmak için güvenli bir yerde durunuz.

Disk bakımı

- Araç içindeki sıcaklık çok yüksek ise, otomobilinizin ses sistemini kullanmadan önce havalandırma için pencere-leri açınız.
- MP3/WMA dosyalarının onay alınmasızın kopyalanması ve kullanılması yasa dışıdır. Yalnız yasal yollarla oluşturulmuş CD'leri kullanınız.
- Benzin veya tiner gibi uçucu maddeleri, normal temizleyicileri ve analog diskler için üretilmiş manyetik spreylere CD'lere sürmeyiniz.
- CD yüzeyinin hasar görmesini önlemek için, CD'leri yalnız dış kenarlarından veya orta deliklerinin kenarlarından tutunuz.
- Çalmadan önce CD yüzeyini yumuşak bir bezle silerek (ortasından dış kenarına doğru) temizleyiniz.
- CD yüzeyine hasar vermeyiniz, ya-şıksan bantlar veya kağıt parçaları yapıştırmayınız.
- CD çalara sadece CD takıldığından emin olunuz (Bir seferde birden fazla CD yerleştirmeyiniz.).
- Çizilmeye ve kirlenmeye karşı korumak için, CD'leri kullandıktan sonra muhafazalarına yerleştiriniz.
- CD-R/CD-RW CD'lerinin tiplerine, üretici firmalara veya modellerine ve kayıt yöntemlerine bağlı olarak, bazı CD'ler

normal çalışmayabilirler. Bu gibi durumlarda, kullanmaya devam etmek ses sisteminizin arızalara neden olabilir.

*** NOT - Uyumsuz Kopyalama Korunmuş Audio CD'lerinin Çalınması**

Uluslararası audio CD'si standartları (Kırmızı Kitap) ile uyumlu olmayan bazı kopyalama-korunmuş CD'ler, aracınızın müzik sisteminde çalınmayabilir. Kopyalama-korunmuş bir CD'yi düzgün şekilde çalmanız mümkün olmadığı takdirde, CD çalarınızın değil, CD'lerin kusurlu olabileceğini lütfen unutmayınız.

*** NOT**

Çalan dosyaların (dizinler) sırası:

1. Parça çalma sırası: ① ~ ⑭ arası sırayla.

2. Dizin çalma sırası:

* Dizde hiç bir şarkı dosyası yok ise, bu dizin gösterilmez.

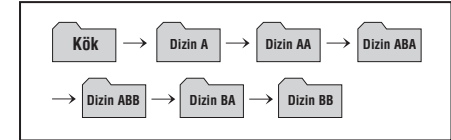

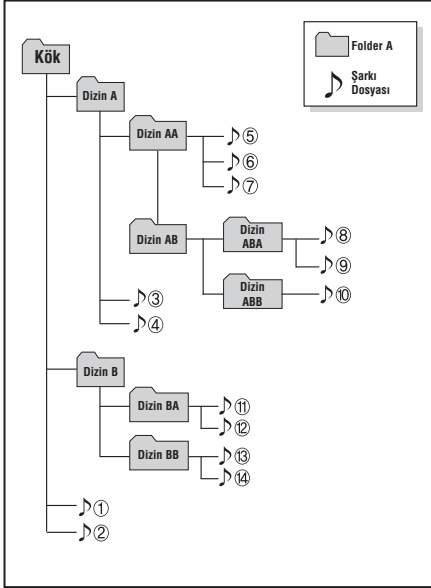

⚠ UYARI

- Sürüş esnasında ekrana bakmayınız. Uzun süre için ekrana bakmak trafik kazalarına yol açabilir.
- Audio sistemini sökmeyiniz, montaj veya üzerinde değişiklik yapmayınız. Bu tür eylemler kaza, yangın veya elektrik çarpmasına neden olabilir.
- Sürüş sırasında telefon kullanılması, trafik koşullarına dikkat edilmemesine yol açabilir ve kaza olasılığını arttırabilir. Telefon özelliğini aracı park ettikten sonra kullanınız.
- Cihaza su dökmemeye veya yabancı madde sokmamaya azami dikkat ediniz. Bu tür eylemler duman, yangın, veya ürün arızasına neden olabilir.
- Eğer ekranda görüntü yok ise veya ses duyulmuyor ise, bu işaretler ürün arızası anlamına gelebileceğinden, kullanmaktan kaçınınız. Bu koşullarda kullanıma devam edilmesi kazalara (yangın, elektrik çarpması) veya ürün arızalarına yol açabilir.

(Devam ediyor)

(Devam ediyor)

- Bu tür olaylar yıldırım kaynaklı elektrik çarpmasına yol açabileceğinden, gök gürültüsü veya yıldırım sırasında antene dokunmayınız.
- Ürünü çalıştırmak için park etme sınırlaması olan alanlarda durmayın veya park etmeyiniz. Bu tür eylemler trafik kazalarına yol açabilir.
- Sistemi aracın kontağı açık iken kullanınız. Kontak kapalı iken uzun süreli kullanım akü deşarjına neden olabilir.
- Sürüş sırasında dikkatinizin dağılması; bir kazaya, ciddi yaralanmaya ve ölüme yol açan araç kontrol kaybı ile sonuçlanabilir. Aracın kullanılması sırasında, sürücünün birinci derecedeki sorumluluğu güvenlik ve aracın kurallara göre kullanılmasıdır ve sürücünün gözlerini, dikkatini ve odaklanmasını aracın güvenli kullanımından men eden, kanunun izin vermediği elde tutulan cihazlar veya diğer donanımlar asla kullanılmamalıdır.

DİKKAT

- **Sürüş esnasında cihazı çalıştırmak dış çevreye dikkati dağıtabileceğinden kazalara yol açabilir. Cihazı kullanmadan önce aracı park ediniz.**
- **Ses seviyesini sürücünün aracın dışından sesleri duymasına izin verecek seviyelere ayarlayınız. Dışarıdaki seslerin duyulamaya-çağı şekilde sürüş, kazalara yol açabilir.**
- **Cihazı açarken ses ayarına dikkat ediniz. Cihaz açılırken aşırı ses yüksekliğindeki ani bir çıkış, işitmenin zayıflamasına yol açabilir (Cihazı kapatmadan önce ses seviyesini uygun bir düzeye ayarlayınız.).**
- **Bu cihazı kullanmadan önce aracın kontağını açınız. Bu tür işlemler akü boşalmasına neden olabileceğinden, kontak kapalı iken ses sistemini uzun süre çalıştırmayınız.**

(Devam ediyor)

(Devam ediyor)

- **Cihazı şiddetli sarsıntıya veya çarpmaya maruz bırakmayınız. Monitörün ön yüzüne doğrudan basınç LCD veya dokunmatik ekranın zarar görmesine neden olabilir.**
- **Cihazı temizlerken, cihazı kapatın ve mutlaka kuru ve yumuşak bir bez kullanınız. Sert malzemeler, kimyasal bezler, ya da çözücüler (alkol, benzin, tiner, vb) cihaz paneline zarar verebileceğinden veya renk/kalite bozulmasına neden olabileceğinden, bu tür malzemeleri kullanmayınız.**
- **İçecekleri radyo sisteminin yakınına bırakmayınız. İçecek dökülmesi sistemde arızaya neden olabilir.**

(Devam ediyor)

(Devam ediyor)

- **Ürünün arızalanması durumunda, satın aldığınız yere veya satış sonrası Servis merkezine başvurunuz.**
- **Audio sisteminin elektromanyetik bir ortam içine yerleştirilmesi, gürültülü parazite neden olabilir.**
- **Parfüm veya kozmetik yağ gibi kostik eriyiklerin ön panele temas etmemesine dikkat ediniz. Çünkü bunlar renk değişmesine veya yüzeyin bozulmasına neden olabilirler.**

* NOT - USB CİHAZININ KULLANIMI

- Harici bir USB cihazı kullanıyorsanız, aracı çalıştırdığımız zaman cihazın takılı olmadığından emin olunuz. Çalıştırdıktan sonra cihazı takınız.
- USB cihazı bağlıyken motoru çalıştıracak olursanız USB cihazı zarar görebilir (USB flaş bellekler elektrik çarpmalarına karşı çok hassastırlar.).
- Harici USB cihazı bağlıyken motor çalıştırılacak veya durdurulacak olursa, harici USB cihazı çalışmayabilir.
- Sistem orijinal olmayan MP3 veya WMA dosyalarını çalabilir.
 - 1) Yalnız sıkıştırma oranı 8 Kbps ~ 320 Kbps arasında olan MP3 dosyalarını çalabilir.
 - 2) Yalnız sıkıştırma oranı 8 Kbps ~ 320 Kbps arasında olan WMA dosyalarını çalabilir.
- Harici USB cihazını bağlarken veya sökarken statik elektrik için önlemler alınır.
- Şifrelenmiş bir MP3 çalar tanınamayabilir

(Devam ediyor)

(Devam ediyor)

- Harici USB cihazının durumuna bağlı olarak, bağlanan harici USB cihazı tanınamayabilir.
- Harici USB cihazlarının formatlanmış byte/sektör ayarı 512 BYTE veya 2048 BYTE değilse, cihaz tanınamayabilir.
- SAdece FAT 12/16/32 formatlı USB cihazı kullanınız.
- USB I/F onayı olmayan USB cihazı tanınamayabilir.
- USB bağlantı terminalinin bir insana veya herhangi bir cisme değmemesine dikkat ediniz.
- Kısa bir süre içinde USB cihazını bağlamayı veya sökmeği tekrar edecek olursanız, cihaz bozulabilir.
- Bir USB cihazını bağlarken veya sökarken garip sesler duyabilirsiniz.

(Devam ediyor)

(Devam ediyor)

- USB modunda çalma sırasında harici USB cihazını sökecek olursanız, USB cihazı hasar görebilir veya bozulabilir. Bu nedenle USB cihazını, radyo kapalıyken veya başka bir modda iken çıkarınız (ör. Radyo, CD).
- Harici USB cihazının tipine ve kapasitesine veya cihazda kayıtlı olan dosyaların türüne bağlı olarak, cihazın tanınması için geçen süre farklı olabilir.
- USB cihazını müzik dosyası çalmaktan başka bir amaçla kullanmayınız.
- USB üzerinden video oynatma desteklenmez.
- USB I/F kullanarak, şarj cihazları veya ısıtıcılar gibi USB aksesuarlarının kullanılması performansı düşürebilir veya sorun yaratabilir.

(Devam ediyor)

(Devam ediyor)

- Ayrıca satın aldığımız USB-hub gibi cihazları kullanırsanız, otomobilinizin müzik sistemi USB cihazını tanımayabilir. Bu durumda, USB cihazını doğrudan otomobilinizin multimedya terminaline bağlayınız.
- USB cihazı mantıksal sürücülere ayrılmış ise, aracın audio sistemi sadece önceliği en yüksek olan sürücüdeki müzik dosyalarını tanır.
- Standart USB I/F tarafından tanınmayan MP3 Çalar/Cep telefonu/Dijital kamera gibi cihazlar tanınamayabilir.
- USB üzerinden şarj işlemi bazı mobil cihazlarda desteklenmeyebilir.
- Araç titreşimi nedeniyle bağlantı hatalarına karşı sorumlu USB HDD veya USB tipleri desteklenmez (i-stick tip).
- Standart olmayan bazı USB cihazları (METAL KAPAKLI TİP USB) tanınamayabilir.

(Devam ediyor)

(Devam ediyor)

- Bazı USB flash bellek okuyucular (CF, SD, micro SD, vb.) veya harici HDD tipi cihazlar tanınmayabilir.
- DRM (DIGITAL RIGHTS MANAGEMENT) (dijital haklar yönetimi) tarafından korunan müzik dosyaları tanınamayabilir.
- Bu AUDIO (ses) sistemini kullanırken, USB hafızasındaki veriler kaybolabilir. Önemli verileri daima bir kişisel depolama cihazına yedekleyiniz.
- Anahtar zincirleri veya cep telefonu aksesuarları olarak kullanılabilen USB bellek ürünlerini USB girişine zarar verebileceği için lütfen kullanmaktan kaçınınız. Lütfen sadece geçme tipte soket ürünlerini kullanınız.



* NOT - iPod® CİHAZININ KULLANIMI

- Bazı iPod® modelleri iletişim protokolünü desteklemeyebilir ve bazı dosyalar düzgün olarak çalışmazlar. Desteklenen iPod® modelleri:
 - iPod® Mini
 - iPod® 4'üncü (Foto) ~ 6'ncı (Klasik) nesil
 - iPod® Nano 1'inci ~ 4'üncü nesil
 - iPod® Touch 1'inci ~ 2'nci nesil
- iPod® 'da bulunan parçaların arama veya çalma sırası müzik sisteminde aranan sıradan farklı olabilir.
- iPod® kendi arızası nedeniyle bozulacak olursa, iPod'u sıfırlayınız (Sıfırlama: iPod® el kitabına bakınız.)
- Düşük akü voltajlarında iPod® normal çalışmayabilir.

(Devam ediyor)

(Devam ediyor)

- iPhone gibi bazı iPod® cihazları *Bluetooth®* Wireless Technology arayüzü kanalıyla bağlanabilir. Bu cihazın mutlaka ses *Bluetooth®* Wireless Technology kabiliyeti (stereo kulaklık *Bluetooth®* Wireless Technology için olan gibi) olmalıdır. Cihaz müzik çalabilir, ancak audio sistemi ile kontrol edilemez.
- Audio sistemi içinde iPod® özelliklerini kullanmak için, iPod® cihazı ile birlikte sağlanan kabloyu kullanınız.
- iPod®/iPhone® cihazınızın özelliklerine bağlı olarak atlama veya düzensiz çalışma meydana gelebilir.
- iPhone® cihazınız hem *Bluetooth®* Wireless Technology sistemine ve hem de USB'ye bağlı ise, ses uygun şekilde çalışmayabilir. iPhone® cihazınızda, ses çıkışı (kaynak) değiştirmek için Dock soket veya *Bluetooth®* Wireless Technology sistemini seçiniz.

(Devam ediyor)

(Devam ediyor)

- iPod® cihazını iPod® güç kablosu ile birleştirirken, konektörü multimedia soketine tamamen yerleştiriniz. Eğer tam olarak yerleştirilmezse, iPod® ile audio sistemi arasındaki iletişim kesilebilir.
- iPod®'un ve müzik sisteminin ses efektlerini ayarlarken, her iki cihazın ses efektleri çakışabilir ve sesin kalitesinde bozulmaya neden olabilir veya sesin kalitesi düşebilir.
- Müzik sisteminin ses şiddetini ayarlarken iPod®'un denkleştirme fonksiyonunu durdurunuz (kapatınız) ve iPod®'un denkleştiricisini kullanırken müzik sisteminin denkleştiricisini kapatınız.
- iPod® cihazını araç audio sisteminde kullanmadığınız zaman, iPod® kablosunu iPod cihazından çıkarınız. Aksi halde, iPod® aksesuar konumunda kalabilir ve düzgün şekilde çalışmayabilir.

■ CD Çalar (RDS donanımlı model için): AC100B9EE, AC110B9EE



IAA34001/IAA34002

* *Bluetooth*® Wireless Technology özelliği desteklenmiyorsa,  **Bluetooth** logosu gözükmeyecektir.

■ CD Çalar: AC100B9GG, AC100B9GN, AC110B9GG, AC110B9GN



IAA34005/IAA34006

* *Bluetooth*® Wireless Technology özelliği desteklenmiyorsa,  Bluetooth logosu gözükmeyecektir.

* RDS Wireless Technology özelliği desteklenmiyorsa,  RDS logosu gözükmeyecektir.

SİSTEM KONTROL BİRİMLERİ VE FONKSİYONLARI

* Gösterge ve ayarlar seçilen audio sistemine göre değişir.

Radio Teyp (Audio) Ana Ünitesi (RDS donanımlı model için)



1. (EJECT)

- Diski çıkarır.

2.

- FM/AM moduna değişir.
- Tuşa her basılışında, FM1 → FM2 → FMA → AM → AMA sırasıyla mod değiştirilir.

3.

- CD, USB (iPod®), AUX, My Music, BT Audio moduna değişir.
- Her seferinde tuşa basılır, CD, USB (iPod®), AUX, My Music, BT Audio sırasıyla mod değiştirilir.



4. (varsa)

- Telefon Ekranını Çalıştırır
- * Bir telefon bağlanmadığı zaman, bağlantı ekranı görüntülenir.

5.

- Radyo Modu: Otomatik olarak yayın frekansını arar.
CD, USB, iPod®, My Music modları.
- Tuşa (0,8 saniyeden az) kısaca basın: Sonraki veya önceki parçaya (dosyaya) geçer
- Tuşu (0,8 saniyenin üzerinde) basılı tutun: Mevcut parçayı geri veya ileri doğru sarar.

6. PWR/VOL (Güç/Ses) düğmesi

-  Power Knob (Açma/Kapama Düğmesi): Düğmeye basılarak açılır veya kapanır.
-  Volume Knob (Ses Düğmesi): Düğme sağa/sola döndürülerek ses ayarı yapılır.



7. **1** ~ **6** (Preset)

- Radyo Modu: Frekansları (kanalları) kaydeder veya frekansları (kanalları) alır
- CD, USB, iPod®, My Music modu
 - **1 RPT** : Repeat (Tekrar)
 - **2 RDM** : Random (Rastgele)
- Radyo, Medya, Setup ve Menü pop up ekranında numara ekranı seçilir.

8. **☾**

- Tuşa kısaca her basıldığında (0.8 saniyeden az), ekran Off → ekran On → ekran Off şeklinde ayarlanır.
- * Audio çalışması gerçekleşir ve sadece ekran kapalı duruma gelir. Ekran Off durumunda iken, ekranı tekrar açmak için herhangi bir tuşa basınız.

9. **TA SCAN**

- Radio Modu
 - Tuşa (0.8 saniyeden az) kısaca basınız: TA On/Off- Tuşu (0,8 saniyenin üzerinde) basılı tutunuz: Her yayın için 5 saniye ön izleme yapar.
- Medya modu
 - Tuşu (0.8 saniyenin üzerinde) basılı tutunuz: Her parça için (dosya) 10 saniye ön izleme yapar.
- * Mevcut parçayı (dosya) dinlemek için, SCAN tuşuna tekrar basılı tutunuz.

10. **SETUP CLOCK**

- Tuşa (0,8 saniyeden az) kısaca basınız: Gösterge, Ses, Saat, Telefon, sistem ayar konumlarına gider.
- Tuşu (0,8 saniyenin üzerinde) basılı tutunuz: Zaman ayar ekranına gider

11. **MENU**

Mevcut mod için menüleri görüntüler.

- * iPod® List (iPod® Listesi): Ana kategoriye geçiniz.

12. **PTY FOLDER**

- FM: RDS Program Tipi Arama
- CD MP3, USB modu: Dizin Arama

13. TUNE düğmesi

- Radyo Modu: Düğme sağa/sola döndürülerek frekans değiştirilir.
CD, USB, iPod®, My Music modu: Düğmeyi sola/sağa döndürerek parçaları (dosyaları) arar.
- * İstenen parça gösterildiğinde, parçayı çalmak için tuşa basınız.
- Tüm seçme menülerine odaklanır ve menüleri seçer.



14. FM

- FM moduna döner.
Tuşa her basılışında, FM1 → FM2 → FMA sırasıyla mod değiştirilir.

15. AM

- AM moduna değişir.
Tuşa her basılışında, AM → AMA sırasıyla mod değiştirilir.

SİSTEM KONTROL BİRİMLERİ VE FONKSİYONLARI

* Gösterge ve ayarlar seçilen ses sisteminde göre değişir.

Audio Sistemi Ana Ünitesi



1. (EJECT)

- Diski çıkarır.

2. FM/AM

- FM/AM moduna değişir.
- Tuşa her basılışında, FM1 → FM2 → AM sırasıyla mod değiştirilir.

3. MEDIA

- CD, USB(iPod®), AUX, My Music, BT Audio moduna değişir.
- Her seferinde tuşa basılır, CD, USB (iPod®), AUX, My Music, BT Audio modu sırasıyla mod değiştirilir.



4. PHONE (varsa)

- Telefon Ekranını Çalıştırır
- * Bir telefon bağlanmadığı zaman, bağlantı ekranı görüntülenir.

5. SEEK TRACK

- Radyo Modu: Otomatik olarak yayın frekansını arar.
- CD, USB, iPod®, My Music modları
- Tuşa (0,8 saniyeden az) kısaca basınız: Sonraki veya önceki parçaya (dosyaya) geçer.
- Tuşu (0,8 saniyenin üzerinde) basılı tutunuz: Mevcut parçayı geri veya ileri doğru sarar.

6. PWR/VOL (Güç/Ses) düğmesi

-  Power Knob (Açma/Kapama Düğmesi): Düğmeye basılarak açılır veya kapanır.
-  Volume Knob (Ses Düğmesi): Düğme sağa/sola döndürülerek ses ayarı yapılır.



7. **1** ~ **6** (Preset)

- Radyo Modu: Frekansları (kanalları) kaydeder veya frekansları (kanalları) alır.
- CD, USB, iPod®, My Music modu
 - **1 RPT** : Repeat (Tekrar)
 - **2 RDM** : Random (Rastgele)
- Radyo, Medya, Setup ve Menü pop up ekranında numara ekranı seçilir.

8. **DISP**

- Tuşa kısaca her basıldığında (0.8 saniyeden az), ekran Off → ekran On → ekran Off şeklinde ayarlanır.
- * Audio çalışması gerçekleşir ve sadece ekran kapalı duruma gelir. Ekran Off durumunda iken, ekranı tekrar açmak için herhangi bir tuşa basınız.

9. **SCAN**

- Radio Modu
 - Tuşa (0,8 saniyeden az) basın : Her yayın için 5 saniye ön izleme yapar.
- CD, USB, My Music modu
 - Tuşa (0,8 saniyeden az) basın : Her parça için (dosya) 10 saniye ön izleme yapar.
- * Mevcut parçayı (dosyayı) dinlemek için, tuşa tekrar basınız.

10. **SETUP/CLOCK**

- Tuşa (0,8 saniyeden az) kısaca basın: Gösterge, Ses, Saat, Telefon, sistem ayar konumlarına gider.
- Tuşu (0,8 saniyenin üzerinde) basılı tutun: Zaman ayar ekranına gider.

11. **MENU**

Mevcut mod için menüleri görüntüler.

- * iPod® Listesi: Ebeveyn kategorisine geçiniz.

12. **∨ FOLDER ∨**

- CD MP3, USB modu: Dizin Arama

13.  TUNE düğmesi

- Radyo Modu: Düğme sağa/sola döndürülerek frekans değiştirilir.
- CD, USB, iPod®, My Music modu: Düğmeyi sola/sağa döndürerek parçaları (dosyaları) arar.
- * İstenen parça gösterildiğinde, parçayı çalmak için tuşa basınız.
- Tüm seçme menülerine odaklanır ve menüleri seçer.

14.  FM



- FM moduna döner.
Tuşa her basılışında, FM1 → FM2 sırasıyla mod değiştirilir..

15.  AM

- AM moduna geçirir.

SETUP (AYAR) (RDS donanımlı model için) - AC100B9EE,AC110B9EE

Display Settings (Ekran Ayarları)

SETUP
CLOCK tuşuna basınız ►. TUNE  düğmesi veya **1 RPT** tuşu üzerinden [Display]'i seçiniz ►. Menüü  TUNE düğmesi ile seçiniz.

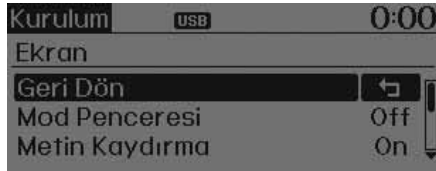



Pop Up Modu

[Mode Pop up] ►  seçme moduna geçer.

- On durumunda iken, pop up ekranı mod değişimini göstermek için **RADIO** veya **MEDIA** tuşuna basınız.
- Pop up ekranı gösterildiğinde, istenen modu seçmek için,  TUNE düğmesini veya **1** ~ **6** tuşlarını kullanınız.

Scroll Text (Gezinme Metni)

[Scroll text] ►  /  ayarı yapınız.



-  : Gezinmeyi sağlar.
-  : Sadece bir (1) kere gezinir.

Song Info (Parça Bilgisi)

Bir MP3 dosyası çalınırken, istenen gösterge bilgisini 'Folder/File' (dizin/dosya) veya 'Album/Artist/Song' (albüm/şarkıcı/parça) ortamından seçiniz.





Sound Settings (Ses Ayarları)

SETUP **CLOCK** tuşuna basınız ►. TUNE  düğmesi veya **2 RDM** tuşu üzerinden [Sound] seçiniz ►. Menüü  TUNE düğmesi ile seçiniz.



Sound Settings (Ses Ayarları)

Bu menü 'Bas, Orta, Tiz' ve Sound Fader ve Balance konumlarını ayarlamanızı sağlar.



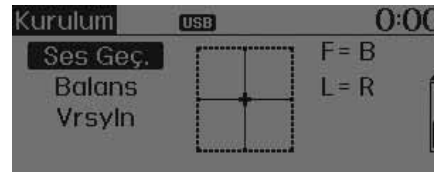
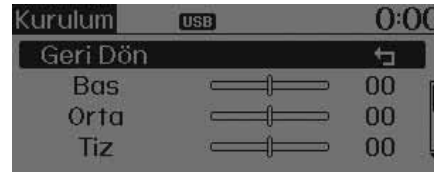

[Sound Settings]'i seçiniz ►. TUNE  düğmesi üzerinden menüyü seçiniz ►. Ayarlamak için TUNE  düğmesini sola/sağa çeviriniz.

- Bass, Middle, Treble (Bass, Orta, Tiz): Ses tonunu seçer.
- Fader, Balance (Fader, Balans): Sound fader ve balance konumuna geçer.
- Default (Varsayılan): Tekrar varsayılan ayarlara döner.

* Return (Dönüş): Değerleri ayarlarken,  TUNE düğmesine tekrar basıldığında üst menü geri gelir.



Virtual Sound (Sanal Ses)

PowerTreble, ve Surround ayarlanabilir. [Virtual Sound]'u seçiniz ►. Menüü TU-NE  düğmesi üzerinden ayarlayınız. ► .  /  ayarını TUNE  düğmesi üzerinden yapınız.

- PowerTreble: Bu sistem canlı tiz ses sağlayan bir ses sistemi özelliğidir.
- Surround: Bu sistem canlı çevresel ses sağlayan bir ses sistemi özelliğidir.



* Seçilen audio sistemine göre değişebilir.

Speed Dependent Volume Control (Hıza Bağlı Ses Kontrolü)

Bu özellik, aracın hızına göre ses seviyesini otomatik olarak kontrol etmek için kullanılır.

[Speed Dependent Vol.]'ü seçiniz ►. TUNE Ⓞ düğmesinin 4 seviyesinde [Off (Kapalı)/Low (Düşük)/Mid (Orta)/High (Yüksek)] ayar yapınız.



Clock Settings (Saat Ayarları)

SETUP
CLOCK tuşuna basınız ►. TUNE Ⓞ düğmesi veya **3** tuşu üzerinden [Clock]'ı seçiniz ►. Menüye TUNE Ⓞ düğmesi ile seçiniz.

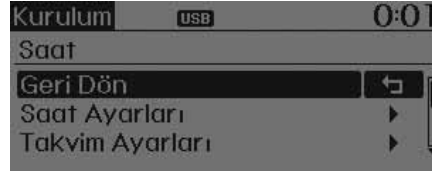

Clock Settings (Saat Ayarları)

Bu menü saati ayarlamak için kullanılır. [Clock Settings]'i seçiniz ►. TUNE Ⓞ düğmesi Ⓞ üzerinden ayarı yapınız ►. TUNE Ⓞ düğmesine basınız.



* [Hour (Saat)] ayarı için o anda görüntüdeki sayıyı ayarlayınız ve [Minute (Dakika)] ayarı için TUNE düğmesine basınız.

Day Settings (Gün Ayarları)

Bu menü tarihi ayarlamak için kullanılır. [Day Settings]'i seçiniz ►. TUNE düğmesi üzerinden ayarı yapınız ►. TUNE düğmesine basınız.

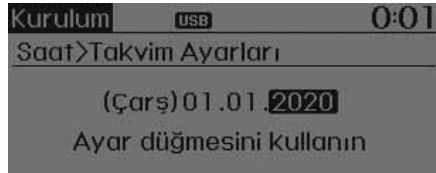

* Ayarları yapmak için o anda görüntüdeki sayıyı ayarlayın ve sonraki ayara geçmek için TUNE düğmesine basınız (Year (Yıl)/Month (Ay)/Day (Gün) sırasıyla ayarlanır).

Time Format (Zaman Formatı)

Bu işlev, audio sisteminin 12/24 saat formatını ayarlamak için kullanılır. [Time Format]'ı seçiniz ►. TUNE düğmesi üzerinden 12Hr / 24Hr ayarı yapınız.

Enerji kapalı olduğunda saat gösterimi

[Clock Disp].(Pwr Off)]'u seçiniz ►. TUNE üzerinden / ayarı yapınız.

- : Ekranda zaman/tarih görüntülenir.
- : Kapatır.

Automatic RDS Time (Otomatik RDS Zamanı)

Bu seçenek, saatin RDS ile senkronize edilerek otomatik olarak ayarlanması için kullanılır.

[Automatic RDS Time]'ı seçiniz ►. TUNE düğmesi üzerinden / ayarı yapınız.



- : Otomatik Zamanı açar.
- : Kapatır.

* NOT

Bazı yerel radio istasyonları otomatik RDS zaman fonksiyonunu desteklemediği için, bazı RDS vericileri doğru zamanı gösteremeyebilir.

Yanlış bir zaman gösterilirse, önceki sayfada bulunan "Saat Ayarı" adımı takip ederek el ile ayarlayınız.

System Settings (Sistem Ayarları)

SETUP CLOCK tuşuna basınız ►. TUNE  düğmesi veya **5** tuşu üzerinden [System]'i seçiniz ►. Menüye TUNE  düğmesi ile seçiniz.

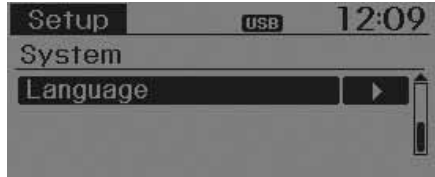

Bellek Bilgisi (varsa)

O anda kullanılan belleği ve toplam sistem belleğini gösterir.

[Memory Information]'ı seçiniz ►. OK

Toplam sistem belleği sağ tarafta gösterilirken, o anda kullanılan bellek sol tarafta gösterilir.



VRS Modu

Bu özellik, Normal ve Expert (uzman) modları arasındaki ses komut geri bildirimini değiştirmek için kullanılır.

[VRS Mode]'u seçiniz ►. TUNE  düğmesi üzerinden ayar yapınız.

- Normal (Normal): Bu mod yeni kullanıcılar içindir ve ses komut çalışması sırasında detaylı talimat sağlar.

- Expert (Uzman): Bu mod uzman kullanıcılar içindir ve ses komut çalışması sırasında bazı bilgiler aktarır (Expert modunu kullanırken, [Help] veya [Menu] komutları tarafından kılavuz talimat duyulabilir.).

* Seçilen audio sistemine göre değişebilir.

Language (Dil)

Bu menü, görüntüyü ve ses tanımlı lisanı ayarlamak için kullanılır.

[Language]'i seçiniz ►. TUNE  düğmesi üzerinden ayar yapınız.



* Lisan seçildikten sonra sistem yeniden başlar.



* Bölge tarafından lisan desteği:

- Deutsch, English(UK), Français, Italiano, Español, Nederlands, Svenska, Dansk, Русский, Polski Türkçe

SETUP (AYAR)

- AC100B9GG, AC100B9GN,
AC110B9GG, AC110B9GN

Display Settings (Ekran Ayarları)

SETUP
CLOCK tuşuna basınız ►. TUNE  düğmesi veya **1 RPT** tuşu üzerinden [Display]'i seçiniz ►. Menüü TUNE  düğmesi ile seçiniz.

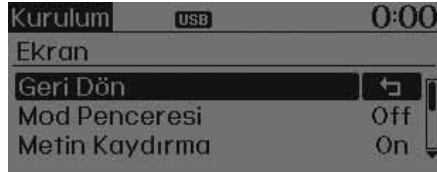



Mode Pop up (Pop Up Modu)

[Mode Pop up] ►  seçme moduna geçer.

- On durumunda iken, pop up ekranı mod değişimini göstermek için **RADIO** veya **MEDIA** tuşuna basınız.
- Pop up ekranı gösterildiğinde, istenen modu seçmek için, TUNE  düğmesini veya **1** ~ **6** tuşlarını kullanınız.

Scroll text (Gezinme Metni)

[Scroll text] ►  /  ayarı yapınız.



-  : Gezinmeyi sağlar.
-  : Sadece bir (1) kere gezinir.

Song Info (Parça Bilgisi)

Bir MP3 dosyası çalınırken, istenen gösterge bilgisini 'Folder/File' (dizin/dosya) veya 'Album/Artist/Song' (albüm/şarkıcı/parça) ortamından seçiniz.



Sound Settings (Ses Ayarları)

SETUP
CLOCK tuşuna basınız ►. TUNE  düğmesi veya **2 RDM** tuşu üzerinden [Sound]'u seçiniz ►. Menüü TUNE  düğmesi ile seçiniz.



Sound Settings (Ses Ayarları)

Bu menü 'Bas, Orta, Tiz' ve Sound Fader ve Balance konumlarını ayarlamayı sağlar.

[Sound Settings]'i seçiniz ►. TUNE düğmesi üzerinden menüyü seçiniz ►. Ayarlamak için TUNE düğmesini sola/sağa çeviriniz.

- Bass, Orta, Tiz: Ses tonunu seçer. Fader, Balans: Sound fader ve balance konumuna geçer. Varsayılan: Tekrar varsayılan ayarlara döner.

* Dönüş: Değerleri ayarlarken, TUNE düğmesine tekrar basıldığında üst menü geri gelir.

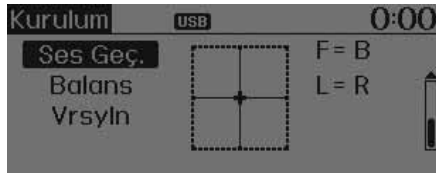

Virtual Sound (Sanal Ses)

PowerTreble, ve Surround ayarlanabilir. [Virtual Sound]'u seçiniz ►. Menüyü TUNE düğmesi üzerinden ayarlayınız ►. On / Off ayarını TUNE düğmesi üzerinden yapınız.

- PowerTreble: Bu sistem canlı tiz ses sağlayan bir ses sistemi özelliğidir. Surround: Bu sistem canlı çevresel ses sağlayan bir ses sistemi özelliğidir.



* Seçilen audio sistemine göre değişebilir.

Speed Dependent Volume Control (Hıza Bağlı Ses Kontrolü)

Bu özellik, aracın hızına göre ses seviyesini otomatik olarak kontrol etmek için kullanılır.

[Speed Dependent Vol.]'ü seçiniz ►. TUNE düğmesinin 4 seviyesinde [Off/Low/Mid/High] ayar yapınız.

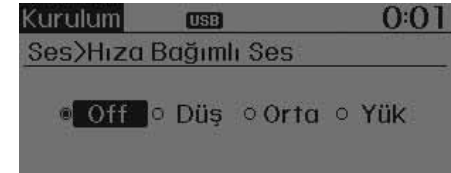

Clock Settings (Saat Ayarları)

SETUP **Clock** tuşuna basınız ►. TUNE düğmesi veya **3** tuşu üzerinden [Clock]'ı seçiniz ►. Menüü TUNE düğmesi ile seçiniz.

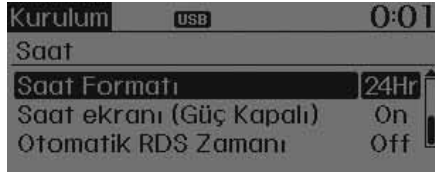

Clock Settings (Saat Ayarları)

Bu menü saati ayarlamak için kullanılır. [Clock Settings]'i seçiniz ►. TUNE düğmesi üzerinden ayarı yapınız ►. TUNE düğmesine basınız.



* (Saat) ayarı için o anda görüntüdeki sayıyı ayarlayınız ve (Dakika) ayarı için TUNE düğmesine basınız.

Day Settings (Gün Ayarları)

Bu menü tarihi ayarlamak için kullanılır. [Day Settings]'i seçiniz ►. TUNE düğmesi üzerinden ayarı yapınız ►. TUNE düğmesine basınız.

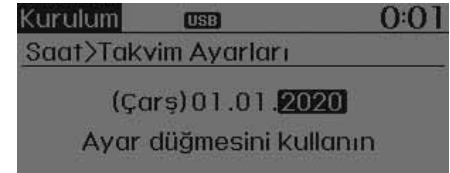

* Ayarları yapmak için o anda görüntüdeki sayıyı ayarlayınız ve sonraki aya-ra geçmek için TUNE düğmesine basınız (Yıl/Ay/Gün sırasıyla ayarlanır).

Time Format (Zaman Formatı)

Bu işlev, audio sisteminin 12/24 saat formatını ayarlamak için kullanılır.

[Time Format]'ı seçiniz ►. TUNE düğmesi üzerinden 12Hr / 24Hr ayarı yapınız.

Enerji kapalı olduğunda saat gösterimi

[Clock Disp.](Pwr Off)]'u seçiniz ►. TUNE düğmesi üzerinden On / Off ayarı yapınız.

- On : Ekranda zaman/tarih görünülür.
- Off : Kapatır.

Telefon Kurulumu (varsa)

SETUP
CLOCK tuşuna basınız ►. [Phone]'u seçiniz.

(RDS modeli için)

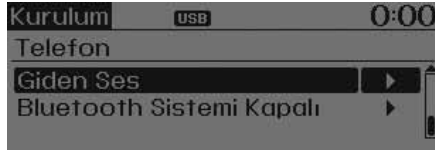
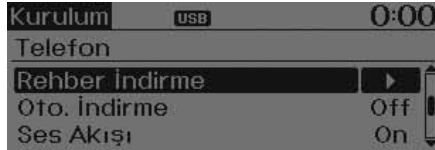

⚠ DİKKAT

Bluetooth® Wireless Technology kapsamındaki bir cep telefonunu eşleştirmek için, öncelikle onay ve bağlantı işlemleri gereklidir. Sonuçta, sürüş sırasında cep telefonunu eşleştiremezsiniz. Kullanımdan önce aracınızı park ediniz.

Pair Phone (Telefon Eşleme)

[Pair Phone]'u seçiniz ►. TUNE  düğmesi üzerinden ayar yapınız.

- ① Cihaz isimlerini cep telefonunda gösterildiği gibi arayınız ve bağlanınız.
- ② Ekranda gösterilen şifreyi giriniz. (Şifre): 0000)
 - * Cihaz ismi ve şifre ekranda 3 dakika kadar gösterilir. Eğer eşleşme 3 dakika içinde tamamlanmaz ise, telefon eşleştirme işlemi otomatik olarak iptal edilir.
- ③ Eşleşmenin tamamlandığı görüntülenir.
 - * Bazı cep telefonlarında, eşleşme bağlantı tarafından otomatik olarak takip edilir.
 - * Bluetooth® Wireless Technology kapsamındaki beş cep telefonuna kadar eşleşme yapmak mümkündür.

Phone List (Telefon Listesi)

Eşleştirilmiş 5 telefonun isimleri görüntülenir.



O anda bağlanmış telefonun önünde bir [▶] simgesi belirir.

Seçilen telefonu kurmak için istenen ismi seçiniz.

- Bir telefona bağlama [Phone List]'i seçiniz ▶. TUNE  TUNE düğmesi üzerinden cep telefonunu seçiniz ▶. [Connect Phone]'u seçiniz.

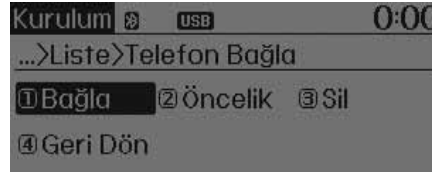

- 1 O anda bağlı olmayan bir cep telefonu seçiniz.
 - 2 Seçilen cep telefonunu bağlayınız.
 - 3 Bağlantının tamamlandığı görüntülenir.
- * Bir telefon bağlanırsa, o anda bağlı olan telefonun bağlantısını ayırınız ve bağlantı için yeni bir telefon seçiniz.

- Bağlanan bir telefonun kesilmesi [Phone List]'i seçiniz ▶. TUNE  düğmesi üzerinden cep telefonunu seçiniz ▶ [Disconnect Phone]'u seçiniz.

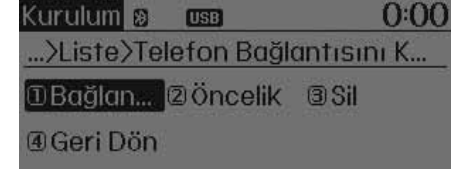

- 1 Şu anda bağlı olan cep telefonunu seçiniz.
- 2 Seçilmiş cep telefonunun bağlantısını keser.
- 3 Bağlantı kesmenin tamamlandığı görüntülenir.

- Bağlantı sırasının değiştirilmesi (öncelik)

Bu husus eşleştirilmiş cep telefonlarıyla ilgili otomatik bağlantının sırasını (öncelik) değiştirmek için kullanılır.

[Phone List]'i seçiniz ►. TUNE  düğmesi üzerinden [Priority]'i seçiniz ►. No. 1 Öncelikli cep telefonunu seçiniz.

- ① [Priority]'yi seçiniz.
- ② Eşleşen telefonlardan No. 1 öncelik için istenen telefonu seçiniz.
- ③ Değiştirilen öncelik sırası gösterilir.

* Bağlantı sırası (öncelik) değiştiğinde, No.1 öncelikli yeni cep telefonu bağlanır.

- No.1 öncelikli olan bağlanamadığı zaman: Otomatik olarak son zamanlarda en çok bağlanan telefonu bağlamayı dener.
- Son zamanlarda en çok bağlanan telefonun bağlanmadığı durumlar: Eşleşen telefonların sıralandığı listeye göre bağlamayı dener.
- Bağlanan telefon otomatik olarak No.1 öncelikli konuma geçer.

- Delete (Silme)

[Phone List]'i seçiniz ►. TUNE  düğmesi üzerinden cep telefonunu seçiniz ► [Delete]'i seçiniz.

- ① İstenen cep telefonunu seçer.
- ② Seçilmiş cep telefonunu siler.
- ③ Silmenin tamamlandığı görüntülenir.

* O anda bağlanmış olan telefonu silmeye çalışıldığında, önce telefonun bağlantısı kopar.

DİKKAT

- *Bir cep telefonunu sildiğinizde, ayrıca cep telefonunun rehber bilgileri de silinir.*
- *Düzenli Bluetooth® Wireless Technology iletişimi için, cep telefonunu audio sisteminden ve ayrıca audio sistemini de cep telefonundan siliniz.*

Phone book Download (Telefon Defteri İndirme (RDS Modeli için))

Bu özellik telefon rehberini ve çağrı geçmişini audio sisteminden indirmek için kullanılır.



[Phone book Download]'u ►. TUNE  düğmesi üzerinden seçiniz.

DİKKAT

- İndirme özelliği bazı mobil telefonlarda desteklenmeyebilir.
- Telefon rehberi indirilirken farklı bir işlem yapılırsa, indirme devam etmez. Halen indirilmiş olan telefon rehberi kaydedilir.
- Yeni telefon rehberi indirilirken, indirmeye başlamadan daha önce kaydedilmiş telefon rehberinin tümünü siliniz.



Auto Download (Otomatik İndirme)

Bir cep telefonu bağlandığı zaman, yeni kontakları ve çağrı geçmişini otomatik olarak indirmek mümkündür.

[Auto Download]'u seçiniz ►. TUNE  düğmesi üzerinden  /  ayarı yapınız.

Audio Streaming (Audio Müzik Akışı)

Bluetooth® Wireless Technology kapsamındaki cep telefonunuza kaydedilmiş olan parçalar (dosya) audio sisteminde çalınabilir.

[Audio Streaming]'i seçiniz ►. TUNE  düğmesi üzerinden  /  ayarı yapınız.

DİKKAT

Bluetooth® Wireless Technology audio müzik akışı özelliği bazı cep telefonlarında desteklenmeyebilir.

Outgoing Volume (Dışa Giden Ses Yüksekliği)

Bu özellik, bir Bluetooth® Wireless Technology kapsamındaki eller serbest çağrı sırasında, sesinizin yüksekliğini karşı taraftan duyulduğu gibi ayarlamak için kullanılır.

[Outgoing Volume]'ü seçiniz ►. TUNE  düğmesi üzerinden ses düzeyi ayarı yapınız.

* Bir çağrı sırasında,  tuşu kullanılarak ses yüksekliği değiştirilebilir.

Bluetooth® Wireless Technology System Off (Sistemi Kapalı)

Bu özellik, *Bluetooth®* Wireless Technology sistemini kullanmak istemediğiniz zaman kullanılır.

[Bluetooth System Off]'u seçiniz ►. TUNE  düğmesi üzerinden ayar yapınız.

* Bir telefon bağlanırsa, o anda bağlı olan telefonu ayırınız ve *Bluetooth®* Wireless Technology sistemini kapayınız.

Bluetooth® Wireless Technology Sisteminin Kullanımı

Bluetooth® Wireless Technology sistemi kapalı olduğunda bu sistemi kullanmak için, aşağıdaki adımları takip ediniz.

• **PHONE** Tuşu ile *Bluetooth®* Kablosuz Teknoloji Sisteminin açılması.

PHONE tuşuna basınız ►. Ekran Kılavuzu

* *Bluetooth®* Wireless Technology işlemlerinin kullanılabilirdiği ve kılavuzun gösterildiği ekrana gider.

• **SETUP CLOCK** Tuşu ile *Bluetooth®* Kablosuz Teknoloji Sisteminin açılması.

SETUP CLOCK tuşuna basınız ►. [Phone]'u seçiniz.

① *Bluetooth®* Wireless Technology sistemine dönüp dönmeyi soran bir ekran gösterilir.

② Ekran üzerinde, *Bluetooth®* Wireless Technology sistemine ve gösterge kılavuzuna dönmek için **YES** konumu seçiniz.

* *Bluetooth®* Wireless Technology sistemine dönerse, sistem otomatik olarak son zamanlarda en sık bağlanan *Bluetooth®* Wireless Technology özellikli cep telefonunu bağlamayı dener.

⚠ DİKKAT

Bluetooth® Wireless Technology bağlantısı, bazı cep telefonlarında geçici olarak ayrılabilir. Tekrar denemek için sonraki şu adımları uygulayınız:

1) *Cep telefonu dahilindeki Bluetooth® Wireless Technology işlevini AÇIP KAPAYINIZ ve bağlantıyı tekrar deneyiniz.*

2) *Cep telefonunu açıp kapayınız ve bağlantıyı tekrar deneyiniz.*

3) *Cep telefonu pilini tamamen çıkarınız, yeniden açınız ve sonra bağlantıyı tekrar deneyiniz.*

4) *Audio sistemini yeniden açınız ve bağlantıyı tekrar deneyiniz.*

5) *Cep telefonunuzdaki tüm eşleştirilmiş cihazları ve audio sistemini siliniz ve kullanım için tekrar eşleştiriniz.*

SYSTEM (Sistem Ayarları)

SETUP
CLOCK tuşuna basınız ►. [System]'i seçiniz.



Bellek Bilgileri (varsa)

O anda kullanılan belleği ve toplam sistem belleğini gösterir.

[Memory Information]'ı seçiniz ►. OK
Toplam sistem belleği sağ tarafta gösterilirken, o anda kullanılan bellek sol tarafta gösterilir.



Language (Dil)

Bu menü, görüntüyü ve ses tanımlı lisanı ayarlamak için kullanılır.

[Language]'i seçiniz ►. TUNE  düğmesi üzerinden ayar yapınız.



- * Lisan seçildikten sonra sistem yeniden başlar.
- * Bölge tarafından lisan desteği
 - Deutsch, English(UK), Français, Italiano, Español, Nederlands, Svenska, Dansk, Русский, Polski Türkçe

RADYO (RDS donanımlı model için)

RADYO modunun değiştirilmesi





SEEK (ARAMA)

 tuşuna basınız.

- Tuşa (0,8 saniyeden az) kısaca basılması: Frekansı değiştirir.
- Tuşun (0,8 saniye üzerinde) basılı tutulması: Otomatik olarak sonraki frekansı arar.

Preset SEEK (Ayarlı ARAMA)

 ~  tuşuna basınız.

- Tuşa (0,8 saniyeden az) kısaca basılması: İlgili tuşa kaydedilen frekansı çalar.
- Tuşun (0,8 saniye üzerinde) basılı tutulması:  ~  arası istenen tuşun basılı olarak tutulması, o anda çalan radyoyu seçilen tuşa kaydeder ve bir BİP sesi duyulur.

SCAN (TARAMA)

 tuşuna basınız.



- Tuşun (0,8 saniye üzerinde) basılı tutulması: Yayın frekansı yükselir ve her yayın için 5 saniye ön izleme yapar. Tüm frekansları taradıktan sonra, mevcut yayın frekansına döner ve çalar.

Manuel arama ile seçme

Frekansı ayarlamak için, TUNE  düğmesini sola/sağa döndürünüz.

- AC100B9EE, AC111B9EE
 - FM : 50 KHz olarak değişir
 - AM : 9 KHz olarak değişir

Traffic Announcement (TA) [Trafik Anonsları (TA)]

Tuşa  (0,8 saniyeden az) kısaca basarak:  /  TA (Trafik Anons*ları) modunu ayarlar.

PTY Up/Down (PTY Yukarı/Aşağı)





- RDS Yayın Programı Tipi seçiminde PTY ararken  tuşunu hareket ettirir.

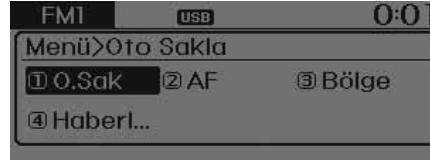

MENU (MENÜ)



 tuşu içinde Otomatik kayıt (Auto Store) ve Bilgi işlevleri vardır.







AST (Auto Store) [AST (Otomatik Kayıt)]

 tuşuna basınız ►. TUNE  düğmesi veya  tuşu üzerinden [ AST] ayarı yapınız.

 ~ . arası ön ayarları yapmak için, en iyi alışı olan frekansları kaydetmek üzere AST (Auto Store) konumunu seçin. Hiç bir frekans alınmıyorsa, o zaman o anda en iyi alınan yayın verilir.





* Sadece FMA veya AMA modunun Ön ayar hafızasına  ~  kaydeder.

AF (Alternative Frequency) [AF (Alternatif Frekans)]

 tuşuna basınız ►. TUNE  düğmesi veya  tuşu üzerinden [ AF] ayarı yapınız.





Alternatif frekans seçeneği On/Off yapılabilir.

Region (Bölge)

 tuşuna basınız ►. TUNE  düğmesi veya  tuşu üzerinden [ Region] ayarı yapınız.

Bölge seçeneği On/Off yapılabilir.

News (Haberler)

 tuşuna basınız ►. TUNE  düğmesi veya  tuşu üzerinden [ News] ayarı yapınız.

Haberler seçeneği On/Off yapılabilir.

Info Volume (Bilgi Ses Yüksekliği)

Bilgi ses yüksekliği, Haberler veya Trafik bilgileri alınırken olan ses yüksekliği ile ilgilidir.

Bir haber veya trafik yayını sırasında,  VOL düğmesi sola/sağa çevrilerek bilgi ses yüksekliği kontrol edilebilir.

* AF, Bölge ve Haberler RDS Radyo menüleridir.

RADYO

RADYO modunun değiştirilmesi





SEEK (ARAMA)

 tuşuna basınız.

- Tuşa (0,8 saniyeden az) kısaca basılması: Frekansı değiştirir.
- Tuşun (0,8 saniye üzerinde) basılı tutulması: Otomatik olarak sonraki frekansı arar.



Preset SEEK (Ayarlı ARAMA)

 ~  tuşuna basınız.

- Tuşa (0,8 saniyeden az) kısaca basılması: İlgili tuşa kaydedilen frekansı çalar.
- Tuşun (0,8 saniye üzerinde) basılı tutulması:  ~  arası istenen tuşun basılı olarak tutulması, o anda çalan radyoyu seçilen tuşa kaydeder ve bir BİP sesi duyulur.

SCAN (TARAMA)

 tuşuna basınız.

- Tuşa (0,8 saniyeden az) kısaca basılması: Yayın frekansı yükselir ve her yayın için 5 saniye ön izleme yapar. Tüm frekansları taradıktan sonra, mevcut yayın frekansına döner ve çalar.
- Tuşun (0,8 saniye üzerinde) basılı tutulması: Ön ayarlarda  ~  kaydedilmiş yayınlar için 5 saniye ön izleme yapar.

Manuel arama ile seçme

Frekansını ayarlamak için, TUNE  düğmesini sola/sağa döndürünüz.

- AC100B9GG, AC110B9GG
 - FM : 100 KHz olarak değişir
 - AM : 9 KHz olarak değişir
- AC100B9GN, AC110B9GN
 - FM : 200 KHz olarak değişir
 - AM : 10 KHz olarak değişir

MENU (MENÜ)

MENU tuşu içinde Otomatik kayıt (Auto Store) ve Bilgi işlevleri vardır.

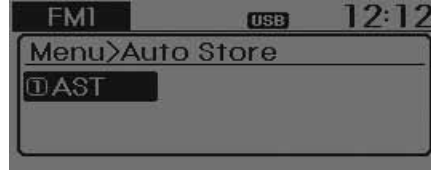

AST (Auto Store)

[AST (Auto Store)]

MENU tuşuna basınız ►. TUNE  düğmesi veya **RPT** tuşu üzerinden [**1**AST] ayarı yapınız.

1 ~ **6** arası ön ayarları yapmak için, en iyi alışı olan frekansları kaydetmek üzere AST (Auto Store) konumunu seçiniz. Hiç bir frekans alınmıyorsa, o zaman o anda en iyi alınan yayın verilir.

TEMEL KULLANIM MODU: Audio CD / MP3 CD / USB / iPod® / My Music

CD → USB (iPod®) → AUX → My Music →
BT Audio sırasıyla mod konumunu
değiştirmek için **MEDIA** tuşuna basınız.
Dizin/dosya adı, LCD ekranı üzerinde
gösterilir.

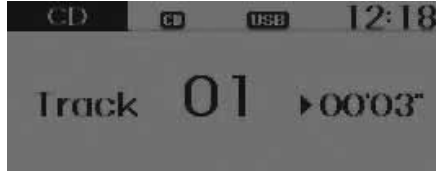

<Audio CD>



<CD MP3>



<USB>



<My Music>

- * Bir CD yerleştirildiğinde, CD otomatik olarak çalınır.
- * Bir USB bağlandığında, USB müziği otomatik olarak çalınır.

Repeat (Tekrar)

Parça (dosya) çalınırken ► **1 RPT** (RPT)
tuşu

Audio CD, MP3 CD, USB, iPod®, My Music
modu: RPT ekranda

- Bir parçayı tekrarlamak için (Tuşa kısaca (0,8 saniyeden az) basılması): O andaki parçayı tekrarlar.

MP3, CD, USB modu: Ekranda FLD.RPT.

- Dizini tekrarlamak (iki kez basarak): O anki dizindeki bütün dosyaları tekrarlar.

- * Tekrarı kapatmak için **1 RPT** tuşuna bir daha basınız.

Random (Rastgele)

Parça (dosya) çalınırken ► **2 RDM** (RDM) tuşu

Audio CD, My Music modu: Ekranda RDM

- Rastgele (Tuşa kısaca basarak): Bütün şarkıları rastgele sırayla çalar.

MP3, CD, USB modu: Ekranda FLD.RDM

- Rastgele Dizin (Tuşa kısaca basarak): O anki dizindeki bütün dosyaları rastgele sırada çalar.

MP3, CD, USB modu: Ekranda RDM

- Rastgele (iki kez basarak): Bütün dosyaları rastgele sırayla çalar.

iPod® modu: Ekranda RDM

- Rastgele (Tuşa basarak): Bütün dosyaları rastgele sırayla çalar.

- * Rastgele modunu kapatmak için **2 RDM** tuşuna bir daha basınız.

Changing Song/File (Şarkı/Dosya Değiştirme)

Parça (dosya) çalınırken ► **SEEK TRACK** tuşu

- Tuşa kısaca basarak : Mevcut parçayı başından çalar.

- * **SEEK TRACK** tuşuna 1 saniye içinde tekrar basılırsa, önceki parça çalar.

- Tuşun (0,8 saniye üzerinde) basılı tutulması: Parçayı geri sarar.

Parça (dosya) çalınırken ► **SEEK TRACK ^** tuşu

- Tuşa kısaca basarak: Sonraki parçayı çalar.

- Tuşun (0,8 saniye üzerinde) basılı tutulması: Parçayı hızlı geri sarar.

Tarama

(RDS donanımlı model için)

Parça (dosya) çalınırken ► **TA SCAN** tuşu

- Tuşun (0,8 saniye üzerinde) basılı tutulması: Sonraki parçadan başlayarak tüm parçaları 10 saniye için tarar.

- * Kapatmak için **TA SCAN** tuşunu tekrar basılı tutunuz.

Scan (Tarama)

Parça (dosya) çalınırken ► **SCAN** tuşu

- Tuşa (0,8 saniyeden az) kısaca basılması: Sonraki parçadan itibaren tüm parçaları 10 saniye için tarar.

- * Kapatmak için **SCAN** tuşuna bir daha basınız.

- * SCAN işlevi iPod® modunda desteklenmez.

Dizin Arama: MP3 CD, USB Modu

Dosya çalınırken ► **FOLDER** / **FOLDER** (Folder Up) (Dizin Yukarı) tuşu

- Sonraki dizini arar.

Dosya çalınırken ► **FOLDER** / **FOLDER** (Dizin Aşağı) tuşu

- Ana dizini arar.

* TUNE düğmesine basılarak bir dizin seçilirse, seçilmiş dizindeki ilk dosya çalar.

Parça (Dosya) Arama

- TUNE düğmesinin çevrilmesi: Parçaları (dosya) arar.
- TUNE düğmesine basılması: Seçilen parçayı (dosyayı) çalar.

MENÜ: Audio CD'si

Tekrarlama, Rasgele, Bilgi özelliklerini ayarlamak için, CD MP3 modu **MENU** tuşuna basınız.



Repeat (Tekrar)

MENU tuşuna basınız ►. Mevcut parçayı tekrarlamak için TUNE düğmesi veya **RPT** tuşu üzerinden [**1RPT**] ayarı yapınız.

* Kapatmak için RPT'ye tekrar basınız.

Random (Rastgele)

MENU tuşuna basınız ►. Mevcut dizin içindeki parçaları rastgele çalmak için TUNE düğmesi veya **RDM** tuşu üzerinden [**2RDM**] ayarı yapınız.

* Kapatmak için RDM'ye tekrar basınız.

Information (Bilgiler)

MENU tuşuna basınız ►. Mevcut parçanın bilgilerini görüntülemek için TUNE düğmesi veya **3** tuşu üzerinden [**3Info**] ayarı yapınız.

* Bilgi görüntülemeyi kapatmak için **MENU** tuşuna bir daha basınız.

MENÜ: MP3 CD / USB

Tekrarlama, Rastgele dizin, Dizin Tekrarlama, Tümü Rastgele, Bilgi ve Kopyalama özelliklerini ayarlamak için, CD MP3 modu **MENU** tuşuna basınız.

**Repeat (Tekrar)**

MENU tuşuna basınız ►. Mevcut parçayı tekrarlamak için TUNE  düğmesi veya **1 RPT** tuşu üzerinden [**1**RPT] ayarı yapınız.

* Kapatmak için RPT'ye tekrar basınız.

Folder Random (Rastgele Dizin)

MENU tuşuna basınız ►. Mevcut dizin içindeki parçaları rastgele çalmak için TUNE  düğmesi veya **2 RDM** tuşu üzerinden [**2**FRDM] ayarı yapınız.

* Kapatmak için FRDM tuşuna bir daha basınız.

Folder Repeat (Dizin Tekrarı)

MENU tuşuna basınız ►. Mevcut dizin içindeki parçaları tekrarlamak için TUNE  düğmesi veya **3** tuşu üzerinden [**3**FRPT] ayarı yapınız.

* Kapatmak için FRPT tuşuna bir daha basınız.

All Random (Tümü Rastgele)

MENU tuşuna basınız ►. CD içindeki bütün parçaları rastgele çalmak için TUNE  düğmesi veya **4** tuşu üzerinden [**4**A.RDM] ayarı yapınız.

* Kapatmak için A.RDM tuşuna bir daha basınız.

Information (Bilgiler)

MENU tuşuna basınız ►. Mevcut parçanın bilgilerini görüntülemek için TUNE  düğmesi veya **5** tuşu üzerinden [**5**Info] ayarı yapınız.

* Bilgi görüntülemeyi kapatmak için **MENU** tuşuna bir daha basınız.

Copy (Kopyalama)

MENU tuşuna basınız ►. TUNE  düğmesi veya **6** tuşu üzerinden [**6**Copy] ayarı yapınız.

Bu özellik, mevcut parçayı My Music kapsamına kopyalamak için kullanılır. My Music moduna kopyalanmış müzikleri çalabilirsiniz.

* Kopyalama devam ederken herhangi bir başka tuşa basarsanız, bir Pop up açılarak kopyalamanın iptal edilip edilmeyeceğini sorar.

* Kopyalama devam ederken herhangi bir başka medya (USB, CD, iPod®, AUX) bağlanır veya yerleştirilirse, kopyalama iptal edilir.

* Kopyalama devam ederken müzik çalınmaz.

MENÜ: iPod®

iPod® modunda, Tekrarlama, Rasgele, Bilgi ve Arama özelliklerini ayarlamak için, **MENU** tuşuna basınız.

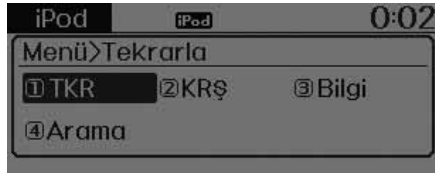

Repeat (Tekrar)

MENU tuşuna basınız ►. Mevcut parçayı tekrarlamak için TUNE ● düğmesi veya **1 RPT** tuşu üzerinden [**1**RPT] ayarı yapınız.

* Tekrarı kapatmak için RPT'ye tekrar basınız.

Random (Rastgele)

MENU tuşuna basınız ►. TUNE ● düğmesi veya **2 RDM** tuşu üzerinden [**2**RDM] ayarı yapınız.

Mevcut çalan kategori dahilindeki tüm parçaları rastgele sırayla çalar.

* Kapatmak için RDM'ye tekrar basınız.

Information (Bilgiler)

MENU tuşuna basınız ►. TUNE ● düğmesi veya **3** tuşu üzerinden [**3**Info] ayarı yapınız.

Mevcut parçanın bilgisi görüntülenir.

* Bilgi görüntülemeyi kapatmak için **MENU** tuşuna bir daha basınız.

Search (Arama)

MENU tuşuna basınız ►. TUNE ● düğmesi veya **4** tuşu üzerinden [**4**Search] ayarı yapınız.

iPod® kategori listesini görüntüler.

* iPod® kategorisini aramak için **MENU** tuşu basılı olarak, ana kategoriye gidiniz.

MENU: My Music (Müziğim) Modu (varsa)

My Music modunda, Tekrarlama, Rastgele, Bilgi, Silme, Tümünü Silme ve Seçimi Silme özelliklerini ayarlamak için, **MENU** tuşuna basınız.

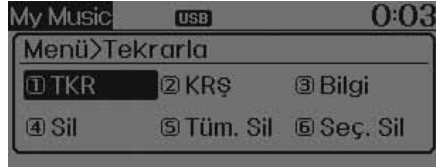

Repeat (Tekrar)

MENU tuşuna basınız ►. TUNE ● düğmesi veya **RPT** tuşu üzerinden [**1**RPT] ayarı yapınız.

Çalmakta olan şarkıyı tekrarlar.

* Tekrarı kapatmak için RPT'ye tekrar basınız.

Random (Rastgele)

MENU tuşuna basınız ►. TUNE ● düğmesi veya **RDM** tuşu üzerinden [**2**RDM] ayarı yapınız.

Bütün şarkıları rastgele sırayla çalar.

* Rastgeleyi kapatmak için RDM'ye tekrar basınız.

Information (Bilgiler)

MENU tuşuna basınız ►. TUNE ● düğmesi veya **3** tuşu üzerinden [**3**Info] ayarı yapınız.

Mevcut parçanın bilgisi görüntülenir.

* Bilgi görüntülemeyi kapatmak için

MENU tuşuna bir daha basınız.

Delete (Silme)

MENU tuşuna basınız ►. TUNE ● düğmesi veya **4** tuşu üzerinden [**4**Delete] ayarı yapınız.

Mevcut çalınan dosyayı siler.

Çalma ekranındaki silmeye basılarak, mevcut çalınan parça silinir.

Listeden dosyayı siler.

- ① Silmek istediğiniz dosyayı TUNE ● düğmesini kullanarak seçiniz.
- ② **MENU** tuşuna basınız ve seçilen dosyayı silmek için silme menüsünü seçiniz.



Delete All (Tümünü Silme)

MENU tuşuna basınız ►. TUNE  düğmesi veya **5** tuşu üzerinden [**5**Del.All] ayarı yapınız.

My Music içindeki tüm parçaları siler.

Delete Selection (Seçimi Silme)

MENU tuşuna basınız ►. TUNE  düğmesi veya **6** tuşu üzerinden [**6**Del.Sel] ayarı yapınız.

My Music içindeki parçalar seçilir ve silinir.

① Silmek istediğiniz parçaları listeden seçiniz.

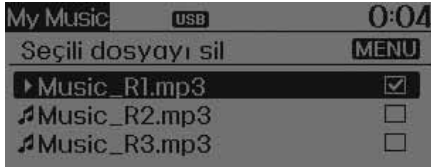

② Seçtikten sonra, **MENU** tuşuna basınız ve silme menüsünü seçiniz.



* NOT - My Music'in Kullanımı

- Hafıza mevcut olsa bile, azami olarak 6.000 parça kaydedilebilir.
- Aynı parça 1.000 defaya kadar kopyalanabilir.
- Hafıza bilgileri Setup (kurulum) içindeki sistem menüsünde kontrol edilebilir.

AUX

AUX özelliği, o anda AUX terminaline bağlı olan dış MEDYA'yı çalmak için kullanılır.

AUX modu, bir dış cihaz AUX terminali ile bağlandığında otomatik olarak başlar.

Bir dış cihaz bağlanırsa, AUX moduna geçmek için, ayrıca **MEDIA** tuşuna da basabilirsiniz.



* AUX modu, AUX terminaline bir dış cihaz bağlanmadığı sürece başlatılmaz.

* NOT - AUX'UN KULLANIMI

Kullanım için AUX kablosunu AUX terminaline tamamiyle yerleştiriniz.

Bluetooth® Wireless Technology Sistemi AUDIO (varsa)

Bluetooth® Wireless Technology Nedir?

Bluetooth® Wireless Technology, stereo mikrofon-kulaklık seti, kablosuz uzaktan kumanda, vb. cihazların kısa mesafede bağlanmasına olanak veren kablosuz bir teknolojidir. Daha fazla bilgi için, www.Bluetooth.com adresindeki Bluetooth® Wireless Technology web sitesini ziyaret ediniz.

Bluetooth® Wireless Technology Sistemi audio özelliklerini kullanmadan önce;

- Bluetooth® Wireless Technology audio sistemi, Bluetooth® Wireless Technology özellikli cep telefonunuzun uyuma bağlı olarak desteklenmeyebilir.
- Bluetooth® Wireless Technology audio sistemini kullanmak için, Bluetooth® Wireless Technology özellikli cep telefonunuzu mutlaka eşleştirmeli ve bağlamalısınız.

- Bluetooth® marka ve logoları, Bluetooth® SIG, Inc. firmasına ait tescilli markalardır ve bu markaların her türlü kullanılması lisanslıdır. Diğer ticari markalar ve ticari isimler, kendi sahiplerine aittir. Bir Bluetooth içerikli cep telefonunun Bluetooth® Wireless Technology kullanması gerekir.
- Bluetooth® Wireless Technology audio sistemi sadece, telefonun [Audio Streaming] özelliği ON konumunda olduğunda kullanılabilir.

* Bluetooth® Wireless Technology Audio Müzik Akışının Ayarı:



tuşuna basınız ►. TUNE düğmesi veya ► tuşu üzerinden [Phone]u seçiniz. TUNE ● düğmesi ile [Audio Streaming]'i seçiniz. (On) / (Off) ayarı yapınız.



Bluetooth® Wireless Technology Audio'nun Başlatılması

- CD → USB → AUX → My Music → BT Audio sırasıyla modu değiştirmek için **MEDIA** tuşuna basınız.
 - BT Audio seçilirse, *Bluetooth®* Wireless Technology audio sistemi çalmaya başlar.
- * Bazı cep telefonlarında audio sistemi otomatik olarak başlamayabilir.

Bluetooth® Wireless Technology Sistemi Audio özelliklerinin kullanımı

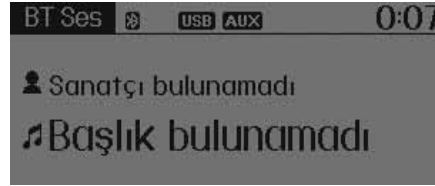
- Play / Pause (Çal/Durakla)
Mevcut şarkıyı çalmak ve duraklatmak için TUNE  düğmesine basınız.



- * Parça / Sanatçı bilgisi bazı mobil telefonlarda desteklenmeyebilir.
Desteklenmiyorsa, parça / sanatçı görüntülenemeyecektir.
- Previous / Next song (Önceki / Sonraki şarkı)
Bir önceki veya bir sonraki şarkıyı çalmak için  veya  tuşuna basınız.
- * Bazı cep telefonlarında önceki parça / sonraki parça / çalma / duraklama işlevleri desteklenmeyebilir.



TELEFON (varsa)



Bluetooth® Wireless Technology Sistemi telefon özelliklerini kullanmadan önce.

- *Bluetooth®* Wireless Technology telefon sistemini kullanmak için, *Bluetooth®* Wireless Technology özellikli cep telefonunuzu mutlaka eşleştirmeli ve bağlamalısınız.
- Eğer cep telefonunuz eşleştirilmez veya bağlantısı yapılmaz ise, Telefon moduna girmek mümkün değildir. Cep telefonunuzun eşleştirilmesi veya bağlantısı yapıldığında, kılavuz ekran görüntülenir.
- Eğer araç kontak anahtarı konumu (IGN/ ACC ON) üzerine ise, *Bluetooth®* Wireless Technology telefon sistemi otomatik olarak bağlanır. Araç dışında olsanız bile, aracın yakınına geldiğinizde *Bluetooth®* Wireless Technology telefon sistemi otomatik olarak bağlanır. Eğer otomatik *Bluetooth®* Wireless Technology telefon bağlantısı istemiyorsanız, *Bluetooth®* Wireless Technology güç bağlantısını kapayınız.

Direksiyondan uzaktan kumanda sistemini kullanarak bir çağrı yapmak



1. SES SEVİYESİ tuşu: Hoparlör ses seviyesini yükseltir veya azaltır.
2. MUTE Tuşu: Bir çağrı sırasında mikrofonu sessize alır.
3.  tuşu: Çağrıları cevaplar ve aktarır.
4.  tuşu: Çağrıları sonlandırır veya işlevleri iptal eder.
5.  tuşu: Ses tanımayı etkinleştirir.

- Çağrı geçmişini kontrol etmek ve çağrı yapmak
- ① Direksiyondan kumandadaki  tuşuna kısaca basınız (0.8 sn'den az).
- ② Ekranda çağrı geçmişi listesi gösterilir.
- ③ Bir çağrıyı seçilmiş numaraya bağlamak için,  tuşuna tekrar basınız.
- Son zamanlarda en sık aranan numarayla tekrar aramak
- ① Direksiyondan kumanda üzerindeki  tuşunu (0,8 saniyeden fazla) basılı tutunuz.
- ② Son zamanlarda en sık aranan numara tekrar aranır.

Telefon MENÜSÜ (RDS Modeli için)

Üç menüyü (Çağrı Geçmişi, Telefon Rehberi, Telefon Kurulumu) göstermek için **PHONE** tuşuna basınız.



Call history (Çağrı Geçmişi)

PHONE tuşuna basınız ►. TUNE  düğmesi veya **1 RPT** tuşu üzerinden [**1** History] ayarı yapınız.

Çağrı geçmişi görüntülenir ve bir numara seçmek ve bir çağrı yapmak için kullanılabilir.

Eğer çağrı geçmişi belirmezse, çağrı geçmişinin indirilip indirilmemesini soran bir ekran görünür (İndirme özellikleri bazı mobil telefonlarda desteklenmeyebilir.).

Phone Book (Telefon Rehberi)

PHONE tuşuna basınız ►. TUNE  düğmesi veya **2 RDM** tuşu üzerinden [**2** P Book] ayarı yapınız.

Telefon rehberi görüntülenir ve bir numara seçmek ve bir çağrı yapmak için kullanılabilir.

* Bir kontak kişi kapsamında bir numardan fazla numara kaydedilmiş ise, o zaman cep telefonu, ev telefonu ve iş yeri telefon numarasını gösteren bir ekran görüntülenir. Çağrı yapmak için istenen numarayı seçiniz.

* Eğer telefon rehberi belirmez ise, telefon rehberinin indirilip indirilmemesini soran bir ekran görünür (İndirme özellikleri bazı mobil telefonlarda desteklenmeyebilir.).

Phone Setup (Telefon Ayarları)

PHONE tuşuna basınız ►. TUNE  düğmesi veya **3** tuşu üzerinden [**3** Set-up] ayarı yapınız.

Bluetooth® Wireless Technology cep telefonu kurulum ekranı görüntülenir. Daha fazla bilgi için, "Telefon Kurulumu" kısmına bakınız.

Telefon Menüsü

Üç menüyü (Çağrı Geçmişi, Kontak kişileri, Telefon Kurulumu) göstermek için **PHONE** tuşuna basınız.

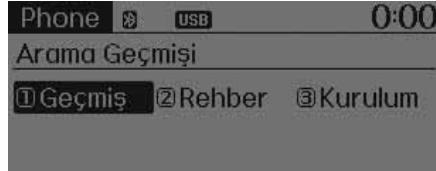

Call history (Çağrı Geçmişi)

PHONE tuşuna basınız ►. TUNE ● düğmesi veya **1 RPT** tuşu üzerinden [**1** History] ayarı yapınız.

Çağrı geçmişi görüntülenir ve bir numara seçmek ve bir çağrı yapmak için kullanılabilir.

Eğer çağrı geçmişi belirmezse, çağrı geçmişinin indirilip indirilmemesini soran bir ekran görünür (İndirme özellikleri bazı mobil telefonlarda desteklenmeyebilir.).

Contacts (Kontak Kişiler)

PHONE tuşuna basınız ►. TUNE ● düğmesi veya **2 RDM** tuşu üzerinden [**2** Contacts] ayarı yapınız.

Kontak kişiler görüntülenir ve bir numara seçmek ve bir çağrı yapmak için kullanılabilir.

* Bir kontak kişi kapsamında bir numaradan fazla numara kaydedilmiş ise, o zaman cep telefonu, ev telefonu ve iş yeri telefon numarasını gösteren bir ekran görüntülenir. Çağrı yapmak için istenen numarayı seçiniz.

* Eğer Kontaklar belirmez ise, Kontakların indirilip indirilmemesini soran bir ekran görünür (İndirme özellikleri bazı mobil telefonlarda desteklenmeyebilir.).

Phone Setup (Telefon Ayarları)

PHONE tuşuna basınız ►. TUNE ● düğmesi veya **3** tuşu üzerinden [**3** Setup] ayarı yapınız.

Bluetooth® Wireless Technology cep telefonu kurulum ekranı görüntülenir. Daha fazla bilgi için, "Telefon Kurulumu" kısmına bakınız.

* NOT - *Bluetooth*® Wireless Technology CEP TELEFONU KULLANIMI

- Hareket halindeyken cep telefonu kullanmayınız veya *Bluetooth*® Wireless Technology ayarları (ör. bir telefon eşleme) ile uğraşmayınız.
- Bazı *Bluetooth*® Wireless Technology özellikli telefonlar sistem tarafından tanınmayabilir veya sistemle tam uyumlu olmayabilir.
- Audio sisteminin *Bluetooth*® Wireless Technology ile ilgili özelliklerini kullanmadan önce, telefon *Bluetooth*® Wireless Technology işlemleri için telefonunuzun Kullanıcı Kılavuzuna başvurunuz.
- *Bluetooth*® Wireless Technology ile ilgili özellikleri kullanmak için telefon, audio sistemine tanıtılmalıdır.
- Telefonunuz (araçtayken) kapsama alanının dışındaysa (ör. tünel içinde, metroda, dağlık bir alanda, vb.) hands-free özelliğini kullanamazsınız.

(Devam ediyor)

(Devam ediyor)

- Cep telefonu sinyali zayıfsa veya araç içindeki sesler çok yüksekse, bir görüşme sırasında diğer tarafın sesini duymak zor olabilir.
- Telefonu metal nesnelere yakınına veya içine koymayınız. Aksi halde *Bluetooth*® Wireless Technology sistemi veya GSM servis istasyonları arasındaki iletişim bozulabilir.
- Bir telefon *Bluetooth*® Wireless Technology aracılığıyla bağlandığında, *Bluetooth*® Wireless Technology ile ilgili ek işlemler için telefonunuzun şarjı normalden daha kısa sürede boşalabilir.
- Bazı cep telefonları veya diğer aygıtlar audio sisteminde parazit veya arızaya neden olabilir. Bu durumda, cihazın farklı bir yerde tutulması durumu düzeltebilir.
- Lütfen telefon kişi isimlerini İngilizce kaydediniz. Aksi halde telefonun ismi doğru olarak gösterilmeyebilir.

(Devam ediyor)

(Devam ediyor)

- Eğer araç kontak anahtarı konumu (IGN/ACC ON) üzerine ise, *Bluetooth*® Wireless Technology telefon sistemi otomatik olarak bağlanır.

Araç dışında olsanız bile, aracın yakınına geldiğinizde *Bluetooth*® Wireless Technology telefon sistemi otomatik olarak bağlanır.

Eğer otomatik *Bluetooth*® Wireless Technology telefon bağlantısı istemiyorsanız, *Bluetooth*® Wireless Technology güç bağlantısını kapayınız.

- Hands-free (eller serbest) çağrı ses seviyesi ve kalitesi cep telefonu tipine bağlı olarak değişebilir.
- *Bluetooth*® Wireless Technology özellikleri sadece cep telefonu cihaz ile eşleştirilmiş ve bağlanmış olduğunda kullanılabilir. *Bluetooth*® Wireless Technology özellikli cep telefonlarının eşleştirilmesi ve bağlanması ile ilgili daha fazla bilgi için, “Telefon Kurulumu” kısmına bakınız.

(Devam ediyor)

(Devam ediyor)

- Bir *Bluetooth*® Wireless Technology özellikli cep telefonu bağlandığında, ekranın üst kısmında bir (📶) sembolü belirir. Eğer bir (📶) simgesi belirmese, *Bluetooth*® Wireless Technology özellikli bir cihaz bağlanmamış demektir. Kullanımdan önce cihazı mutlaka bağlamalısınız. *Bluetooth*® Wireless Technology özellikli cep telefonları ile ilgili daha fazla bilgi için, “Telefon Kurulumu” kısmına bakınız.
- Bir *Bluetooth*® Wireless Technology özellikli cep telefonunun eşleştirilmesinin ve bağlanmasının gerçekleştirilmesi için, cep telefonunuzdaki *Bluetooth*® Wireless Technology seçeneğinin açılmış olması gereklidir (*Bluetooth*® Wireless Technology özelliğinin açılması ile ilgili metotlar cep telefonuna bağlı olarak değişebilir.).

(Devam ediyor)

(Devam ediyor)

- Bazı cep telefonlarında, *Bluetooth*® Wireless Technology özellikli cep telefonunda eller serbest çağrı yapılırken kantağın açılması durumunda, yapılan çağrı kesilebilir (Kantağı açtığınızda çağrıyı geri alabilirsiniz.)
- Bazı *Bluetooth*® Wireless Technology özellikli cep telefonlarında ve cihazlarda bazı özellikler desteklenmeyebilir.
- *Bluetooth*® Wireless Technology özellikli işlem iletişim durumuna bağlı olarak düzensiz olabilir.
- Audio sisteminin elektromanyetik bir ortam içine yerleştirilmesi, gürültülü parazite neden olabilir.

* NOT - SESLİ KOMUT KULLANIMI

- Bu ürünün ses tanıma özelliği, bu kullanma kılavuzunda listelenmiş olan komutların tanınmasını destekler.
- Ses tanımayı kullanırken, direksiyondan kumandayı veya cihazı çalıştırmak ses tanıması ile sonuçlanır ve istenen işlevlerin manuel olarak kullanılmasını sağlar.
- Sürücü koltuğunun başlığı üzerindeki mikrofonu konumlandırınız. En iyi performans için, sesli komutları söylerken vücudunuzun konumu düzgün olsun.





(Devam ediyor)

(Devam ediyor)

- Ses tanıma dış gürültü nedeniyle düzgün işlemeyebilir. Ses tanıma performansına aşağıdaki koşullar etki eder:
 - Cam ve açılır tavan açıkken,
 - Isıtma/soğutma sistemi açıkken,
 - Bir tünelden geçerken,
 - Gevşek ve stabilize yollarda giderken.
- *Bluetooth*® Wireless Technology sistemi telefon rehberini indirdikten sonra, sistem için bazen telefon rehberini ses bilgisine dönüştürme ihtiyacı gerekir. Bu süre zarfında ses tanıma düzgün çalışmayabilir.
- Telefon rehberinin girişini yapmanız üzerine, özel semboller ve numaralar ses tarafından fark edilmeyebilir. Örneğin, "# John Doe%&" girişi "John Doe" olarak algılanır.

SESLİ KOMUT (varsa)

Sesli Komutla Başlama

- Sesli komutu başlatmak için, direksiyon kumandası üzerindeki  tuşuna kısaca basınız.
- Sesli komut [Normal Mode] konumunda ise, sistem “Please say a command, Beep” (lütfen bir komut veriniz, biip) der. Beep -
- * Sesli komut [Expert Mode] konumunda ise, sistem sadece “Beep” sesi verir.
- * Sesli komutu [Normal Mode]/[Expert Mode] konumuna ayarlamak:
 tuşuna basınız ►. TUNE  düğmesi veya  tuşu üzerinden [System]’i seçiniz ►. TUNE  düğmesi ile [Voice Command Mode]’u seçiniz ►. [Normal Mode]/[Expert Mode] ayarı yapınız.
- Sesli komutu söyleyiniz.

* NOT

Düzgün ses tanıma için, kılavuz mesajdan ve “Beep” sesinden sonra sesli komutu söyleyiniz.



Kılavuz Mesajı Atlatma

Kılavuz mesaj devreye girerken, bu mesajı ve “beep” sesini atlatmak için,  tuşuna kısaca (0.8 saniyeden az) basınız.

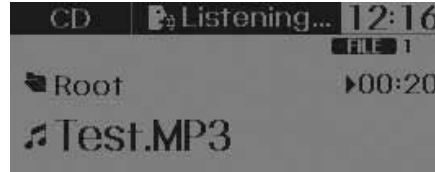
“Beep” sesinden sonra sesli komutunu söyleyiniz.



Sesli Komutu Bitirme

- Sesli komutu kullanırken, sesli komutu bitirmek için  tuşunu (0.8 saniyenin üzerinde) basılı tutunuz.
- Sesli komutu kullanırken, direksiyondan kumandaya veya farklı bir tuşa basılması sesli komutu sona erdirir.
- Sistemin sizin bir sesli komutunu beklediği bir durumda, sesli komutu bitirmek için “cancel” (iptal) veya “end” (son) sözcüklerinden birini söyleyiniz.
- Sistemin sizin bir sesli komutunu beklediği bir durumda, sesli komutu bitirmek için  tuşuna kısaca (0.8 saniyeden az) basınız.

* Sesli komutların kullanılması ile ilgili gösterim



• Sesli Komutla başlama.

Tuşa  (0,8 saniyeden az) kısaca basarak:

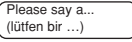

• Ses Tanımının Atlanması

Tuşa  (0,8 saniyeden az) kısaca basarak:

Kılavuz mesaj verilirken,   söyleyiniz

Tuşa  (0,8 saniyeden az) kısaca basarak

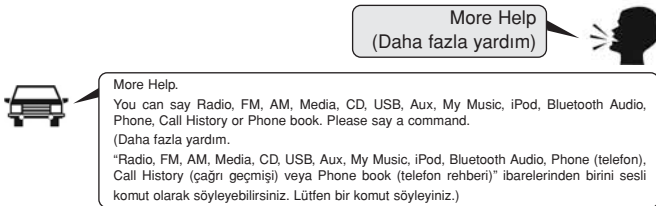

• Sesli komutu bitirir.

Tuşa  (0,8 saniyeden az) kısaca basarak:

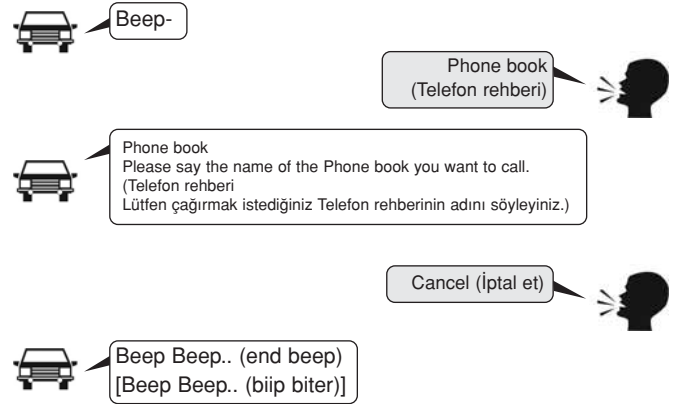

Ses Komut Listesi

- Genel Komutlar: Bu komutlar çoğu işlemlerde kullanılabilir (Bununla birlikte birkaç komut, belirli işlemler esnasında kullanılabilir.).

Komut	Fonksiyon
More Help	Sistemde herhangi bir yerde kullanılabilen komut kılavuzunu sağlar.
Help	Mevcut mod içinde kullanılabilen komut kılavuzunu sağlar.
Call<Name>	Telefon rehberinde kayıtlı <ismi> çağırır Ör.) "John Smith" der
Phone	Telefonla ilgili komutlara kılavuzluk sağlar. Komutu söyledikten sonra, ilgili işlemi gerçekleştirmek için, "Call History" (çağrı geçmişi), "Phone book" (telefon rehberi), "Dial Number" (numarayı çevir) komutlarını söyleyiniz.
Call History	Çağrı Geçmişi ekranını görüntüler.
Phone book	Telefon rehberi ekranını görüntüler. Bu komutu söyledikten sonra, çağrıya otomatik olarak bağlanmak için telefon rehberine kaydedilmiş telefon rehberi adını söyleyiniz.
Dial Number	Numara çevirme ekranı gösterilir. Bu komutu söyledikten sonra, çağrı yapmak istediğiniz numarayı söyleyebilirsiniz.
Redial	Son zamanlarda en sık aranan numarayı sağlar.
Radio	<ul style="list-style-type: none"> • Radyo dinlerken, sonraki radyo ekranını gösterir. (FM1 → FM2 → FMA → AM → AMA) • Farklı bir konum dinleniyorsa, son zamanlarda en sık çalan radyo ekranını görüntüler.

Komut	Fonksiyon
FM	<ul style="list-style-type: none"> • Halen FM radyoyu dinlerken, mevcut durum muhafaza edilir. • Farklı bir konum dinleniyorsa, son zamanlarda en sık çalan FM ekranını görüntüler.
FM1(FM One)	FM1 ekranını gösterir.
FM2(FM Two)	FM2 ekranını gösterir.
FMA	FMA ekranını gösterir.
AM	AM ekranını gösterir.
AMA	AMA ekranını gösterir.
FM Preset 1~6	Önceden ayarlanmış 1-6 FM kapsamında kaydedilmiş olan son zamanlardaki en sık çalan yayını çalar.
AM Preset 1~6	Önceden ayarlanmış 1-6 AM kapsamında kaydedilmiş yayını çalar.
FM 87.5~107.9	İlgili frekansın FM yayını çalar.
AM 530~1710	İlgili frekansın AM yayını çalar.
TA on	Trafik anonsunu devreye sokar.
TA off	Trafik anonsunu devreden çıkarır.
News on	RDS haberler özelliğini açar.
News off	RDS haberler özelliğini kapatır.

Komut	Fonksiyon
Media	Son zamanlarda en sık çalan medya ekranına gider.
Play Track 1~30	Bir müzik CD'si takılmış ise, ilgili parçayı çalar.
CD	CD'ye kaydedilmiş müziği çalar.
Search CD	CD parçasına veya dosya seçme ekranına gider. <ul style="list-style-type: none">• Audio CD'leri için, ekrana gidiniz ve ilgili parçayı çalmak için parça numarasını söyleyiniz.• MP3 CD dosya seçme ekranına gider. Sonra, seçmek ve müzik çalmak için cihazı manuel olarak çalıştırınız.
USB	USB müziğini çalar.
Search USB	USB dosya seçme ekranına gider. Sonra, seçmek ve müzik çalmak için cihazı manuel olarak çalıştırınız.
iPod®	iPod® müziğini çalar.
Search iPod®	iPod® dosya seçme ekranına gider. Sonra, seçmek ve müzik çalmak için cihazı manuel olarak çalıştırınız.
My Music	My Music içine kaydedilmiş müziği çalar.
Search My Music	My Music dosya seçme ekranına gider. Sonra, seçmek ve müzik çalmak için cihazı manuel olarak çalıştırınız.

Komut	Fonksiyon
AUX (Auxiliary)	Bağlanmış harici cihazı çalar.
Bluetooth Audio	Bağlı olan <i>Bluetooth®</i> Wireless Technology cihazına kaydedilmiş müziği çalar.
Mute	Radio veya müzik sesini sessizleştirir.
Pardon?	Son zamanlardaki en sık komutu tekrarlar.
Cancel (Exit)	Sesli komutu bitirir.

- FM/AM radyo komutları: FM, AM radyo çalışması esnasında mevcut komutlar.

Komut	Fonksiyon
Preset 1~6	Önceden ayarlanmış 1-6 kapsamında kaydedilmiş yayını çalar.
Auto Store	Alımı en iyi olan radyo yayın frekanslarını otomatik olarak seçer ve 1-6 kanallarına kaydeder.
Preset Save 1~6	Mevcut yayın frekansını ön ayarlı 1-6 kanallarına kaydeder.
Seek up	Mevcut sonraki (üst) yayını çalar.
Seek down	Mevcut önceki (alt) yayını çalar.
Next Preset	Son zamanlarda en sık seçilen sonraki ön ayarlı numarayı seçer (Örnek: O anda ön ayarlı no. 3 dinleniyor ise, devamında ön ayarlı no. 4 seçilir.).
Previous Preset	Son zamanlarda en sık seçilen önceki ön ayarlı numarayı seçer (Örnek: O anda ön ayarlı no. 3 dinleniyor ise, devamında ön ayarlı no. 2 seçilir.).
Scan	Mevcut yayından alınabilen frekansları tarar ve her birini 10 saniye için çalar.
Preset Scan	Mevcut ön ayarlıdan sonraki ön ayarlı kanala gider ve her birini 10 saniye çalar.
AF on	Alternatif frekans özelliğini devreye sokar.
AF off	Alternatif frekans özelliğini devreden çıkarır.
Region	Bölge özelliğini devreye sokar.

- Audio CD komutları: Audio CD'yi dinlerken kullanılacak komutlar.

Komut	Fonksiyon
Region off	Bölge özelliğini devreden çıkarır.
Program Type	RDS Program tipini seçme ekranına gider. Sonra istenen program tipini seçmek için cihazı manuel olarak çalıştırınız.
Random	CD içindeki parçaları rastgele çalar.
Random Off	Parçaları sırasına göre çalmak için rasgele çalmayı iptal eder.
Repeat	O andaki parçayı tekrarlar.
Repeat Off	Parçaları sırasına göre çalmak için tekrar çalmayı iptal eder.
Next Track	Sonraki parçayı çalar.
Previous Track	Önceki parçayı çalar.
Scan	Sonraki parçadan itibaren parçaların her birini 10 saniye için tarar.
Track 1~30	İstenen parça numarasını çalar.
Search Track	Parça seçme ekranına gider. Sonra, ilgili parçayı çalmak için parça adını söyleyiniz.
Information	Mevcut parçanın bilgi ekranı görüntülenir.

Aracınızın özellikleri

- MP3 CD / USB komutları: USB ve MP3 CD çalışması esnasında mevcut komutlar.

Komut	Fonksiyon
Random	Mevcut dizindeki dosyaları rastgele çalar.
All Random	Kaydedilmiş tüm dosyaları rasgele çalar.
Random Off	Dosyaları sırasına göre çalmak için rasgele çalmayı iptal eder.
Repeat	O andaki dosyayı tekrarlar.
Folder Repeat	Mevcut dizindeki bütün dosyaları tekrarlar.
Repeat Off	Dosyaları sırasına göre çalmak için tekrar çalmayı iptal eder.
Next File	Sonraki dosyayı çalar.
Previous File	Önceki dosyayı çalar.
Scan	Sonraki dosyalardan itibaren dosyaların her birini 10 saniye için tatar.
Search File	Dosya seçme ekranına gider.
Search Folder	Dizin seçme ekranına gider.
Information	Mevcut dosyanın bilgi ekranı görüntülenir.
Copy	Mevcut dosyayı My Music içine kopyalar.

- iPod® Komutları: iPod® çalışması esnasında mevcut komutlar.

Komut	Fonksiyon
All Random	Kaydedilmiş tüm parçaları rasgele çalar.
Random	Mevcut kategorideki parçaları rastgele çalar.
Random Off	Parçaları sırasına göre çalmak için rasgele çalmayı iptal eder.
Repeat	O andaki parçayı tekrarlar.
Repeat Off	Parçaları sırasına göre çalmak için tekrar çalmayı iptal eder.
Next Song	Sonraki parçayı çalar.
Previous Song	Önceki şarkıyı çalar.
Search Song	Parça seçme ekranına gider.
Information	Mevcut şarkının bilgi ekranı görüntülenir.

- My Music Komutları: My Music çalışması esnasında mevcut komutlar.

Komut	Fonksiyon
Random	Kaydedilmiş tüm dosyaları rasgele çalar.
Random Off	Dosyaları sırasına göre çalmak için rasgele çalmayı iptal eder.
Repeat	O andaki dosyayı tekrarlar.
Repeat Off	Dosyaları sırasına göre çalmak için tekrar çalmayı iptal eder.
Next File	Sonraki dosyayı çalar.
Previous File	Önceki dosyayı çalar.
Scan	Sonraki dosyalardan itibaren dosyaların her birini 10 saniye için tarar.
Search File	Dosya seçme ekranına gider.
Information	Mevcut dosyanın bilgi ekranı görüntülenir.
Delete	O andaki dosyayı siler. İlave bir onaylama işlemini bypass ediniz.
Delete All	My Music içinde kaydedilmiş bütün dosyaları siler. İlave bir onaylama işlemini bypass ediniz.

- Bluetooth® Wireless Technology Sistemi Audio Komutları: Cep telefonu çalışmasında Bluetooth® Wireless Technology ses akışı sırasındaki komutlar Komut Çalışması.

Komut	Fonksiyon
Play	Duraklatılmış mevcut şarkıyı çalar.
Pause	Mevcut şarkıyı duraklatır.

EK

İsim	Tanım
AST (A.store)	Otomatik olarak seçer ve kanalları kaydeder
SDVC	Hıza Bağlı Ses Kontrolü

Aracınızı sürerken

Sürüş öncesi	5-4
• Aracınıza girmeden önce	5-4
• Çalıştırmadan önce	5-4
Kontak anahtarı düğmesi	5-5
• Kontak konumu	5-5
• Motoru çalıştırma	5-6
Motor çalıştırma/durdurma düğmesi	5-7
• Aydınlatılmış motor çalıştırma/durdurma düğmesi	5-7
• Motor çalıştırma/durdurma düğmesi konumu	5-7
• Motoru çalıştırma	5-10
Düz şanzıman	5-12
• Düz şanzımanın çalışması	5-12
• İyi sürüş teknikleri	5-13
Otomatik şanzıman	5-15
• Otomatik şanzımanın çalışması	5-16
• Parketme	5-19
• İyi sürüş teknikleri	5-19

Fren sistemi	5-21
• Güç frenleri	5-21
• Disk fren aşınma göstergesi	5-22
• El freni	5-22
• ABS Fren Sistemi (ABS)	5-24
• Elektronik Denge Kontrolü (ESC)	5-27
• Araç Denge Yönetimi (VSM)	5-30
• Yokuş Kalkış Destek Sistemi (HAC)	5-31
• Acil Durma Sinyali (ESS)	5-31
• İyi frenleme uygulamaları	5-32
Hız sabitleyici kontrol sistemi	5-33
• Cruise kontrolün çalışması	5-33
Hız sınırı kontrol sistemi	5-38
• Hız sınırı kontrol çalışması	5-38
ISG (Rölanti Dur ve Git) sistemi	5-41
• ISG'nin çalışması	5-41
Geri park asistanı sistemi	5-45

Özel sürüş koşulları	5-47
• Tehlikeli sürüş koşulları	5-47
• Aracı sallama	5-47
• Düzgün viraj alma	5-48
• Yağmurda sürüş	5-48
• Su taşkını olan alanlarda sürüş	5-49
Kış mevsiminde sürüşü	5-50
• Karlı veya buzlu yol koşulları	5-50
Römork çekme	5-52
• Bir römork çekmeye karar verirsiniz?	5-53
• Römork çekme ekipmanları	5-55
• Römorkla sürüş	5-57
• Römork çekerken aracınızın bakımı	5-60
Araç ağırlığı	5-61
• Aşırı yükleme	5-61

⚠ UYARI

Karbon monoksit (CO) gazı zehirlidir. CO gazının solunması bilinçsizliğe ve ölüme neden olur.

Egzoz gazı, görülemeyen veya kokusu duyulamayan karbonmonoksit içerir.

Egzoz gazını teneffüs etmeyiniz.

Herhangi bir anda aracınızın içinde egzoz gazı kokusu olduğunda, derhal tüm camları açınız. CO gazına maruz kalınması, boğulma sonucunda bilinçsizliğe ve ölüme neden olabilir.

Egzoz sisteminde kaçak olmadığından emin olunuz.

Egzoz sistemi, yağ değişimi veya başka bir amaçla araç lifte kaldırıldığında kontrol edilmelidir. Egzoz sesinde bir değişiklik duyarsanız veya bir kasis geçerken aracınızın altı yere çarparsa, egzoz sistemini kontrol için en kısa zamanda HYUNDAI yetkili servisine başvurmanızı öneririz.

Motoru kapalı bir yerde çalıştırmayınız.

Garaj kapısı açık olsa bile, motorun garaj içinde çalıştırılması tehlikeli bir uygulamadır. Motoru başlatmak ve aracı garajdan çıkarmak için motoru sadece yeteri kadar çalıştırınız.

Araç içinde yolcu olduğunda, motoru uzun süre rölantide çalıştırmaktan kaçınınız.

Araç içinde yolcu varken, motoru uzun süreli rölantide çalıştırma zorunda olduğunuzda, aracın kapalı olmayan bir alanda bulunduğundan, hava giriş kontrolünün "Temiz hava" konumunda ve fanın araç içine taze hava verecek şekilde yüksek hızda olduğundan emin olunuz.

Hava emiş kanallarını temiz tutunuz.

Havalandırma sisteminin normal çalışması için, ön camın hemen önünde yer alan havalandırma ızgaralarında kar, buz veya bir başka engel olmadığından emin olunuz.

Bagaj kapağı açık iken mutlaka sürüş yapmanız gerekiyorsa:

Bütün camları kapatınız.

Gösterge panosundaki hava kanallarını açınız.

Hava giriş kontrolünü "Temiz hava", hava akış kontrolünü "Döşeme" veya "Yüz" konumuna ve fanı yüksek hıza getiriniz.

SÜRÜŞ ÖNCESİ

Aracınıza girmeden önce

- Tüm camların, dış dikiz aynalarının ve dış aydınlatmalarının temiz olduğundan emin olunuz.
- Lastiklerin düzensiz aşınma ve zedelenme durumunu gözle kontrol ediniz.
- Herhangi bir sızıntıya karşı aracın altını kontrol ediniz.
- Geri gidecekseniz, arkanızda herhangi bir engel bulunmadığından emin olunuz.

Çalıştırmadan önce

- Kaputun ve bütün kapıların, ve bagaj kapısının kapalı ve kilitli olduğundan emin olunuz.
- Koltuğun ve direksiyonun konumunu ayarlayınız.
- İç ve dış dikiz aynalarını ayarlayınız.
- Bütün ışıkların çalıştığını kontrol ediniz.
- Emniyet kemerlerinizi bağlayınız. Bütün yolcuların emniyet kemerlerini bağlamış olduğu kontrol ediniz.
- Kontak svici ON konumunda iken, gösterge panelindeki ölçme aletlerini ve göstergeleri ve mesajları kontrol ediniz.
- Taşındığınız eşyaların düzgün bir şekilde yerleştirilmiş ve sabitlenmiş olup olmadığını kontrol ediniz.

UYARI

Araç hareket halindeyken tüm yolcular düzgün şekilde kemer takmış olmalıdır. Emniyet kemerlerinin doğru kullanımı hakkında daha fazla bilgi için Bölüm 3'teki "Emniyet Kemerleri"ne bakınız.

UYARI - Alkol veya uyuşturucu ilaç etkisindeyken araç kullanmak

ASLA uyuşturucu ilaç içerek sürüş yapmayınız. Uyuşturucu ilaç alarak veya içerek sürüş yapmak tehlikelidir ve bir kazaya ve CİDDİ YARALANMAYA veya ÖLÜME neden olabilir.

Sarhoşken araba kullanmak, her yıl karayolunda meydana gelen ölümlerin bir numaralı nedenidir. Az bir miktar alkol bile reflekslerinizi, algılanızı ve karar verme yetkinliğinizi etkiler. Bir miktar içki bile değişen şartlara ve acil durumlara tepki verme kabiliyetinizi azaltır ve her fazla miktar içki ile reaksiyon süreniz kötüleşir.

Uyuşturucu ilaç etkisindeyken araç kullanmak, alkolün etkisinde araç kullanmak kadar, hatta daha da tehlikelidir.

Alkol veya uyuşturucu ilaç etkisindeyken araç kullanırsanız, ciddi bir kaza yapma riskiniz çok yüksektir. Alkol veya uyuşturucu ilaç alıyorsanız, araç kullanmayınız. Alkol veya uyuşturucu ilaç alan bir sürücünün aracına binmeyin. Bildiğiniz bir sürücüyü seçiniz veya taksi çağırınız.

KONTAK ANAHTARI DÜĞMESİ (VARSA)

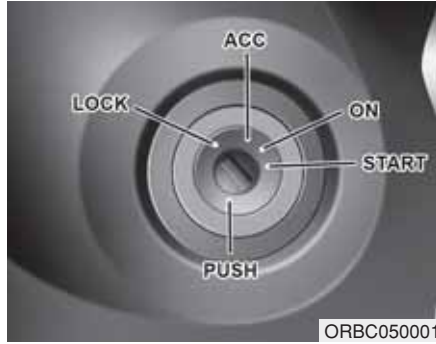

Kontak düğmesi konumu

LOCK (Kilitli) konumu

Hırsızlığa karşı korumak için, direksiyon kilitlenir. Kontak anahtarı sadece "LOCK (kilitli)" konumunda çıkartılabilir.

Kontağı LOCK konumuna çevirirken, ACC konumundaki anahtarı hafifçe içeri doğru bastırın ve anahtarı LOCK konumuna doğru çeviriniz.

ACC (Aksesuar) konumu

Direksiyon kilidi açılır ve elektrikli aksesuarlar kullanıma hazır olur.

*** NOT**

Kontak düğmesini ACC konumuna getirmekte güçlük varsa, gerilimi almak için direksiyonu sağa ve sola döndürürken, anahtarı çeviriniz.

ON (Açık) konumu

Motoru çalıştırmadan önce, uyarı ışıkları kontrol edilebilir. Bu, motor çalıştıktan sonraki normal çalışma konumudur.

Akünün boşalmasını önlemek için, motor çalışmıyorsa kontak düğmesini ON konumunda bırakmayınız.

START (MARŞ) konumu

Motoru çalıştırmak için kontak anahtarını START konumuna getiriniz. Anahtarı serbest bıraktığınızda düğme ON konumuna geri döner.

⚠ UYARI -Kontak anahtarı düğmesi

- Acil durumlar haricinde, araç hareket halindeyken ASLA kontak anahtarını LOCK veya ACC konumuna çevirmeyiniz. Bu durumda motor durur ve direksiyon ve fren sistemleri için güç desteği kaybı olur. Bu durum direksiyon kontrolünün ve fren işlevinin kaybıyla sonuçlanır ve kazaya sebep olabilir.
- Sürücü koltuğunu terk etmeden önce, vites kolunun (düz vitesli araçta) 1. vites konumunda veya (otomatik vitesli araçta) daima vitesin P (Park) konumunda olduğundan emin olunuz, el frenini tam olarak çekiniz ve kontak anahtarını LOCK (kilitli) konumuna getiriniz. Bu önlemler alınmazsa, araç beklenmeyen ve ani şekilde hareket edebilir.
- Araç hareket halindeyken ASLA direksiyonun arasından kontak anahtarına veya başka bir kumandaya uzanmayınız. Elinizin veya kolunuzun bu bölgede bulunması, bir kazayla sonuçlanabilecek araç kontrolünün kaybına neden olabilir.

Motoru çalıştırma

UYARI

Aracınızı kullanırken daima uygun tipte ayakkabılar giyiniz. Uygun olmayan ayakkabılar (yüksek topuklular, kayak botları, vb.) fren, gaz ve debriyaj pedallarını kullanma kabiliyetinizi engelleyebilir.

* NOT - Kick down (roketleme) mekanizması (varsa)

Aracınızın gaz pedalı bir kick down (roketleme) mekanizması ile donatılmış ise, sürücünün gaz pedalına tam olarak basmasını zorlaştırarak, gaz pedalına kaza ile tam olarak basılmasını önler. Bununla beraber, gaz pedalına yaklaşık %80'den daha fazla basarsanız, gaz keleşi tam açılabilir ve gaz pedalına basmak daha kolay olur. Bu bir arıza değil, normal bir durumdur.

1. El freninin çekildiğinden emin olunuz.
2. **Düz Şanzıman** - Debriyaj pedalına tam basın ve vitesi boşa alınız. Kontak anahtarını çalıştırma (START) konumuna çevirirken debriyaj ve fren pedallarına basınız.
Otomatik Şanzıman - Vitesi P (Park) konumuna getiriniz. Fren pedalına tam olarak basınız.
Vites N (Boş) konumundayken de motoru çalıştırabilirsiniz.
3. Kontak anahtarını START konumuna getiriniz. Anahtarı motor çalışıncaya kadar tutun (azami 10 saniye) ve bırakınız.

* NOT

- Motor ister sıcak, ister soğuk olsun, ayağınız daima fren pedalına basılı olarak aracı çalıştırınız. Aracı çalıştırırken gaz pedalına basmayınız. Motor ısınırken fazla gaz vermeyiniz.
- Çok soğuk havada (-18°C'nin altında) veya araç uzun süre çalışmamışsa, gaz pedalına basmadan motorun ısınmasını bekleyiniz.

DİKKAT

Araç hasarını önlemek için:

- **Kontak anahtarını START konumunda 10 saniyeden daha fazla tutmayınız. Tekrar sürüş öncesi 5-10 saniye bekleyiniz.**
- **Eğer yol ve trafik koşulları elveriyorsa, araç hâlâ hareket ederken vitesi N (Boş) konumuna getirebilir ve motoru tekrar çalıştırmak için kontak anahtarını START konumuna çevirebilirsiniz.**
- **Aracınızı iterek veya çekerek motoru çalıştırmaya kalkışmayınız.**

MOTOR ÇALIŞTIRMA/DURDURMA DÜĞMESİ (VARSA)

■ Soldan Direksiyonlu



■ Sağdan Direksiyonlu



Aydınlatılmış motor çalıştırma/durdurma düğmesi

Ön kapı açıldığında, motor çalıştırma/durdurma düğmesi yanar ve kapı kapatıldıktan yaklaşık 30 saniye sonra söner.

Motor çalıştırma/durdurma düğmesi konumu

OFF (KAPALI)



Düz şanzımanlı modelde

Motoru kapatmak için (ÇALIŞTIRMA/ÇALIŞMA konumu) veya aracın elektrikliğini kapatmak için (AÇIK konumu), aracı durdurunuz ve motor çalıştırma/durdurma düğmesine basınız.

Otomatik şanzımanlı modelde

Motoru kapatmak için (ÇALIŞTIRMA/ÇALIŞMA konumu) veya araç gücünü devre dışı bırakmak için (AÇIK konumu), vites kolu P (Park) konumunda iken motor çalıştırma/durdurma düğmesine basınız. Vites kolu P (Park) konumunda değilken motor çalıştırma/durdurma düğmesine bastığınız zaman, motor çalıştırma/durdurma düğmesi OFF konumuna değil, ACC konumuna geçer.

Hırsızlığa karşı geliştirilmiş direksiyon kilidi bulunan araçlar

Motor çalıştırma/durdurma düğmesi hırsızlığa karşı korumak için OFF konumunda olduğunda, direksiyon kilitlenir.

Kapılar açıldığı zaman kilitlenir.

Direksiyon simidi uygun biçimde kilitlenmemiş ise, sürücü kapısını açtığınızda sesli uyarı öter. Direksiyon simidini tekrar kilitlemeyi deneyin. Eğer sorun çözülmez ise, HYUNDAI yetkili servisinde sistemi kontrol ettirmenizi öneririz.

Ayrıca, sürücü kapısı açıldıktan sonra motor çalıştırma/durdurma düğmesi OFF [KAPALI] konumunda ise, direksiyon simidi kilitlenmez ve uyarı sesi öter. Bu durumda, kapıyı kapatınız. Direksiyon simidi kilitlenecek ve sesli uyarı duracaktır.

* NOT

Direksiyon simidinin kilidi uygun şekilde açılmazsa, motor çalıştırma/durdurma düğmesi çalışmaz. Gerginliği gidermek için direksiyon simidini sağa ve sola çevirirken motor çalıştırma/durdurma düğmesine basınız.

⚠ UYARI

Acil durumlarda motoru kapatmak için:

Motor Çalıştırma/Durdurma düğmesine iki saniyeden daha fazla basınız ve tutunuz veya Motor Çalıştırma/Durdurma düğmesine üç kere basınız (üç saniye içinde) ve bırakınız.

Araç hâlâ hareket halindeyse, vites kolu N (Boş) konumundayken, Motor Çalıştırma/Durdurma düğmesine basarak fren pedalına basmadan motoru tekrar çalıştırabilirsiniz.

ACC (Aksesuar) konumu



Düz şanzımanlı modelde

Düğme OFF konumundayken, debriyaj pedalına basmadan motor çalıştırma/durdurma düğmesine basınız.

Otomatik şanzımanlı modelde

OFF (KAPALI) konumundayken, fren pedalına basmadan, motor çalıştırma/durdurma düğmesine basınız.

Direksiyon kilidi (Hırsızlığa karşı geliştirilmiş direksiyon kilidi varsa) açılır ve elektrikli aksesuarlar kullanılabilir.

Motor çalıştırma/durdurma düğmesini 1 saatten fazla ACC konumunda bırakırsanız, akünün boşalmasını önlemek için akü gücü otomatik olarak kapanır.

ON (Açık) konumu



Düz şanzımanlı modelde

Düğme ACC konumundayken, debriyaj pedalına basmadan, motor çalıştırma/durdurma düğmesine basınız.

Otomatik şanzımanlı modelde

ACC konumundayken, fren pedalına basmadan, motor çalıştırma/durdurma düğmesine basınız.

Motoru çalıştırmadan önce, uyarı ışıkları kontrol edilebilir. Motor çalıştırma/durdurma düğmesini 1 saatten fazla ON konumunda bırakırsanız, akünün boşalmasını önlemek için akü gücü otomatik olarak kapanır.

**START/RUN
(ÇALIŞTIRMA/ÇALIŞMA)****Düz şanzımanlı modelde**

Motoru çalıştırmak için, fren ve debriyaj pedallarına basınız ve vites kolu N (Boş) konumunda iken motor çalıştırma/durdurma düğmesine basınız.

Otomatik şanzımanlı modelde

Motoru çalıştırmak için, fren pedalına basınız, sonra vites kolu P (Park) veya N (Boş) konumunda iken motor çalıştırma/durdurma düğmesine basınız. Güvenliğiniz için, vites kolu park konumunda P (Park) iken motoru çalıştırınız.

*** NOT**

Düz şanzımanlı araçlarda debriyaj pedalına, otomatik şanzımanlı araçlarda ise fren pedalına basmadan motor çalıştırma/durdurma düğmesine basarsanız, motor çalışmaz ve motor çalıştırma/durdurma düğmesi aşağıdaki gibi değişir:

OFF → ACC → ON → OFF veya ACC

⚠ UYARI

- Acil durumlar haricinde araç hareket halinde iken motor çalıştırma/durdurma düğmesine ASLA basmayın. Bu durumda motor durur ve direksiyon ve fren sistemleri için güç desteği kaybı olur. Bu, direksiyon kontrolünün ve fren işlevinin kayıpla sonuçlanır ve kazaya sebep olabilir.
- Sürücü koltuğunu terk etmeden önce, daima vitesin P (Park) konumunda olduğundan emin olunuz, el frenini tam olarak çekiniz ve motor çalıştırma/durdurma düğmesini OFF konumuna bastırınız ve akıllı anahtarınızı yanınıza alınız. Bu önlemler alınmazsa, araç beklenmeyen ve ani şekilde hareket edebilir.
- Araç hareket halindeyken ASLA direksiyonun arasından motor çalıştırma/durdurma düğmesine veya başka bir kumandaya uzanmayınız. Elinizin veya kolunuzun bu bölgede bulunması, bir kazayla sonuçlanabilecek araç kontrolünün kaybına neden olabilir.

Motoru çalıştırma

UYARI

Aracınızı kullanırken daima uygun tipte ayakkabılar giyiniz. Uygun olmayan ayakkabılar (yüksek topuklular, kayak botları, vb.) fren ve gaz pedallarını kullanma kabiliyetinizi engelleyebilir.

* NOT - Kick down (roketleme) mekanizması (varsa)

Aracınızın gaz pedalı bir kick down (roketleme) mekanizması ile donatılmış ise, sürücünün gaz pedalına tam olarak basmasını zorlaştırarak, gaz pedalına kazara tam olarak basılmasını önler. Bununla beraber, gaz pedalına yaklaşık %80'den daha fazla basarsanız, gaz keleşği tam açılabilir ve gaz pedalına basmak daha kolay olur. Bu bir arıza değil, normal bir durumdur.

* NOT

- Akıllı anahtar sadece aracın içinde olduğu zaman, motor çalıştırma/durdurma düğmesine basılarak motor çalışır.
- Akıllı anahtar araç içinde olsa bile, sürücünden uzakta ise motor çalışmayabilir.
- Motor Çalıştırma/Durdurma düğmesi ACC veya AÇIK konumda olduğunda, eğer herhangi bir kapı açık ise, sistem akıllı anahtarı kontrol eder. Akıllı anahtar araç içinde değilse, "KEY OUT" göstergesi yanıp söner ve eğer tüm kapılar kapalı ise, ayrıca sesli alarm da yaklaşık 5 saniye çalar. Araç hareket halinde iken gösterge kapanır. ACC konumunu kullanırken veya araç motoru AÇIK ise, akıllı anahtarı araç içinde bırakınız.

1. Akıllı anahtarı yanınızda taşıyınız veya araç içinde bırakınız.
2. El freninin sıkıca çekildiğinden emin olunuz.
3. **Düz Şanzıman** - Debriyaj pedalına tam basınız ve vitesi boşa alınız. Motoru çalıştırırken debriyaj ve fren ve pedallarını basılı tutunuz.
Otomatik Şanzıman - Vitesi P (Park) konumuna getirin. Fren pedalına tam olarak basınız.
Vites N (Boş) konumundayken de motoru çalıştırabilirsiniz.
4. Motor çalıştırma/durdurma düğmesine basınız.

* NOT

- Motor ister sıcak, ister soğuk olsun, ayağınız daima fren pedalına basılı olarak aracı çalıştırınız. Aracı çalıştırırken gaz pedalına basmayınız. Motor ısınırken fazla gaz vermeyiniz.
- Çok soğuk havada (-18°C altında) veya araç uzun süre çalışmamışsa, gaz pedalına basmadan motorun ısınmasını bekleyiniz.

⚠ DİKKAT

Araç hareket halindeyken motor durursa, vitesi P (Park) konumuna getirmeye teşebbüs etmeyiniz. Eğer yol ve trafik koşulları elveriyorsa, araç hâlâ hareket ederken vitesi N (Boş) konumuna getirebilir ve motoru tekrar çalıştırmak için motor çalıştırma/durdurma düğmesine basabilirsiniz.

*** NOT**

Araç hasarını önlemek için:

Stop lambası sigortasının çıkarılmış olması haricinde, Motor Çalıştırma/Durdurma düğmesine 10 saniyeden daha uzun basmayınız.

Stop lambası sigortası yandığı zaman, motoru normal şekilde çalıştıramazsınız. Sigortayı yenisiyle değiştiriniz. Sigortayı değiştiremiyorsanız, motor çalıştırma/durdurma düğmesi ACC konumunda iken motor çalıştırma/durdurma düğmesine 10 saniye basarak, motoru çalıştırabilirsiniz.

Güvenliğiniz için, motoru çalıştırmadan önce daima fren ve/veya debriyaj pedalına basınız.

■ Soldan Direksiyonlu



OBA053002

■ Sağdan Direksiyonlu



OIA053002

*** NOT**

Eğer akıllı anahtar pili zayıf veya akıllı anahtar doğru olarak çalışmıyorsa, yukarıdaki resimde gözüktüğü şekilde akıllı anahtarla motor çalıştırma/durdurma düğmesine basarak motoru çalıştırabilirsiniz.

DÜZ ŞANZIMAN



OBA053003

Düz şanzimanın çalışması

Düz şanzimanda beş ileri vites vardır. Şanziman bütün ileri viteslerde tam senkromeçlidir ve gerek vites büyütme ve gerekse vites küçültme rahatlıkla yapılabilir.

⚠ UYARI

Sürücü koltuğunu terk etmeden önce, vites kolunun yokuş yukarı iken 1. vites konumunda ve yokuş aşağı iken R (Geri) vites konumunda olduğundan emin olunuz, el frenini çekiniz ve kontak anahtarını LOCK/OFF konumuna getiriniz. Bu önlemler alınmazsa, araç beklenmeyen ve ani şekilde hareket edebilir.

R'ye (geri) geçmek için, aracın tamamen durmasına dikkat ediniz ve sonra R'ye (geri) geçmeden önce vites kolunu boşa alınız.

Tamamen durduğunuz zaman ve 1'inci vitese veya R'ye (geri) geçmek zor olduğunda:

1. Vites kolunu boşa alınız ve debriyaj pedalını bırakınız.
2. Sonra debriyajı yeniden basarak vitesi 1'inci veya R (Geri) vitese takınız.

* NOT

Soğuk havada, şanziman yağı ısınmaya kadar, vites değiştirme işlemi zor olabilir.

Debriyajın kullanılması

Debriyaj pedalına sonuna kadar bastıktan sonra:

- Motoru çalıştırınız.
Debriyaj pedalına basmadan motor çalıştırılmaz.
- Vites değiştiriniz.

Debriyaj pedalını, yavaşça serbest bırakınız. Sürüş esnasında debriyaj pedalı serbest bırakılmış olmalıdır.

⚠ DİKKAT

Debriyajda gereksiz aşınma ve hasarı önlemek için:

- Araç hareket halinde iken ayağınızı debriyaj pedalının üzerinde tutmayınız.
- Trafik ışıklarının önünde, vs. beklerken, aracı eğimli durumda iken viteste tutmayınız.
- Ses veya arızayı önlemek için, debriyaj pedalına daima sonuna kadar basınız.

Vites küçültme

Motorun yükünü önlemek için, ağır trafikte mutlaka yavaşladığınızda veya dik bir yokuşu çıkarken vites küçültünüz.

Ayrıca, vites küçültmek motorun durma olasılığını azaltır ve hızınızı tekrar artıracığınız zaman daha iyi hızlanma sağlayabilir.

Araç yokuş aşağı gittiğinde, vites küçültmek motor frenleme gücünü sağlayarak güvenli bir hızı muhafaza eder ve frenlerde daha az aşınmaya neden olur.

⚠ DİKKAT**Motor hasarını önlemek için:**

- **5'inci vitesten 4'üncü vitese geçerken, vites kolunu yanlışlıkla 2'nci vitese getirmemeye dikkat ediniz. Vitesin çok fazla düşürülmesi, motor devrinin takometre ibresinin kırmızı bölgeye girmesine yol açacak kadar yükselmesine neden olabilir.**
- **Motor yüksek devirde çalışırken (5.000 devir veya daha fazla), bir seferde 1 vitesten daha fazla vites küçültmeyiniz.**

İyi sürüş teknikleri

- Yokuş aşağı inerken aracı asla boşa almayınız. Bu son derece tehlikelidir.
- Frenlere "sürekli" basmayınız. Bu durum frenlerin ve ilgili parçaların aşırı ısınması ve arızalanmasına yol açar.
- Yokuş aşağı sürerken hızınızı düşürün ve bir alt vitese geçiniz. Motor freni aracı yavaşlatmanıza yardımcı olacaktır.
- Vites küçültmeden önce aracı yavaşlatınız. Bu motorun aşırı devir yapmasını ve hasar görmesini önler.
- Yandan gelen şiddetli rüzgarlarda aracınızı yavaşlatınız. Bu, aracınızı daha iyi kontrol etmenizi sağlar.
- Şanzıman hasarını önlemek için, geri vitese (R) takmadan önce, aracın tamamen durmasını sağlayınız.
- Kaygan yol yüzeylerinde çok dikkatli araç kullanınız. Özellikle frenleme, hızlanma veya vites değiştirme sırasında dikkat ediniz. Kaygan yol yüzeylerinde, araç hızında ani değişim, çekiş tekerleklerinin yol tutuşunun zayıflamasına ve kazayla sonuçlanabilecek şekilde araç hakimiyetini kaybetmenize neden olabilir.

⚠ UYARI

CİDDİ YARALANMA veya ÖLÜM
riskini azaltmak için:

- Emniyet kemerlerinizi **DAİMA** takınız. Bir çarpışma esnasında, emniyet kemeri takmamış bir kişinin ciddi şekilde yaralanma veya ölme ihtimali, emniyet kemeri takmış bir kişiye nazaran önemli ölçüde daha yüksektir.
- Virajlarda ve dönüşlerde yüksek hız yapmayınız.
- Sert veya ani şerit değiştirme ve keskin dönüşler gibi ani direksiyon hareketleri yapmayınız.
- Yüksek hızlarda araç hakimiyetini kaybettiğinizde devrilme riski büyük ölçüde artar.
- Araç hakimiyetinin kaybolması, en çok araç tekerleklerinden biri ya da daha fazlasının yoldan çıkması ve sürücünün yeniden yola çıkmak için aşırı direksiyon kırması durumunda karşılaşılır.
- Aracınızın yoldan çıkması durumunda, direksiyonu ani kırmayınız. Bunun yerine, normal şeride geri dönmeden önce, aracınızı yavaşlatınız.
- **HYUNDAI** size tayin edilen hız sınırlarına uymanızı önermektedir.

OTOMATİK ŞANZIMAN

■ Soldan Direksiyonlu

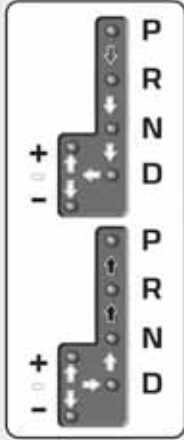

■ Sağdan Direksiyonlu

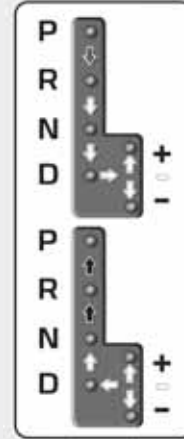

- ➔ Vites düğmesine basınız ve sonra vites kolunu hareket ettiriniz.
- ▨ Fren pedalına basınız, vites düğmesine basınız ve sonra vites kolunu hareket ettiriniz.
- ➔ Vites kolunu hareket ettiriniz.

OBA053004/OIA053003R

Otomatik şanzımanın çalışması

Otomatik şanzıman dört ileri vites ve bir geri vitese sahiptir. Her bir vites, vites kolunun konumuna bağlı olarak, otomatik olarak seçilir.

UYARI

Ciddi yaralanma veya ölüm riskini azaltmak için:

- Aracı D (İleri) veya R (Geri) vitese geçirmeden önce aracınızın etrafında insanlar, özellikle de çocuklar olup olmadığını DAİMA kontrol ediniz.
- Sürücü koltuğunu terk etmeden önce, daima vitesin P (Park) konumunda olduğundan emin olunuz, el frenini tam olarak çekiniz ve kontak anahtarını LOCK/OFF konumuna getiriniz. Bu önlemlere dikkat edilmezse, araç beklenmeyen ve ani şekilde hareket edebilir.

Kontak anahtarı ON konumuna getirildiğinde, gösterge paneli üzerindeki gösterge vites kolunun konumunu yansıtır.

P (Park)

Vitesi P (Park) konumuna getirmeden önce aracı daima tam olarak durdurunuz. P (park) konumundan çıkmak için, fren pedalına mutlaka kuvvetlice basınız ve ayağınızın gaz pedalından uzakta olmasına dikkat ediniz.

Motoru durdurmadan önce, vites kolu mutlaka P (park) konumunda olmalıdır.

UYARI

- Araç hareket halindeyken vitesi P (Park) konumuna almak, aracın kontrolünü kaybetmenize neden olur.
- Araç durduktan sonra, vites kolunun daima P (Park) konumunda olmasına dikkat ediniz, el frenini uygulayınız ve motoru durdurunuz.
- P (Park) konumunu el freni yerine kullanmayınız.

R (Geri)

Aracı arkaya doğru sürerken bu konumu kullanınız.

DİKKAT

R (Geri) vitese takarken veya geri vitesten çıkarırken daima aracı tam olarak durdurunuz; araç hareket halindeyken, vites R (Geri) konumuna alınırsa şanzıman hasar görür.

N (Boş)

Tekerlekler ve şanzıman kilitli değildir. Bayılmış bir motoru tekrar çalıştırmak veya motor AÇIK iken durdurulması gerekirse, N (boş) konumunu kullanınız. Herhangi bir nedenle aracınızı terk etmek gerektiğinde, P (Park) konumuna geçiniz. N (boş) konumdan herhangi bir vitese geçerken, daima fren pedalına basınız.

⚠ UYARI

Ayağınız fren pedalına kuvvetlice basmadığı sürece, vites değiştirmeyiniz. Motor yüksek devirde çalışırken vites değiştirmek aracın çok hızlı hareket etmesine neden olabilir. Kontrolünüzü kaybedebilir ve yayaalara veya nesnelere çarpabilirsiniz.

D (Sürüş)

Bu, normal sürüş konumudur. Şanzıman otomatik olarak 4 vitese sıra ile geçecek ve en iyi yakıt ekonomisi ve çekiş gücü sağlanmış olacaktır.

Bir başka aracı geçerken veya yokuş yukarı çıkarken, daha fazla güç için gaz pedalının sonuna kadar basınız. Şanzıman otomatik olarak bir sonraki düşük vitese (veya uygun olan vitelere) geçer.

⚠ UYARI

Kafalığı çıkarılmış bir koltukta hiç kimsenin yolculuk etmesine ASLA izin vermeyiniz.

■ Soldan Direksiyonlu

OBA053005

■ Sağdan Direksiyonlu

OIA053004R

Sportif mod

Araç ister dursun, ister hareket halinde olsun, vites kolu D (Sürüş) konumundan manuel geçiş konumuna getirilerek sportif mod seçilir. Yeniden D (Sürüş) konumunda çalışmaya geçmek için, vites kolunu yeniden ana geçişe getiriniz.

Spor konumunda iken, vites kolunu ileri geri hareket ettirmek, o anki sürüş şartlarına göre olan istediğiniz vites kademe-lerine geçme imkanı olur.

+ (Up) : Vites kolunu bir defa yukarı iterek vites büyütünüz.

- (Down) : Vites küçültmek için vites kolunu bir defa aşağı çekiniz.

* NOT

- **Yalnızca ileri dört vites seçimi yapılabilir. Geri gitmek veya aracı park etmek için, vites kolunu gerektiği gibi R (Geri) veya P (Park) konumuna getiriniz.**
- **Araç yavaşladığında vites küçültme otomatik olarak yapılır. Araç durduğunda, 1'inci vites otomatik olarak seçilir.**
- **Motorun devri kırmızı bölgeye yaklaştığında, şanzıman otomatik olarak vites büyütür.**
- **Eğer sürücü kolu + (Up) veya - (Down) konumuna geçirirse, sonraki vites izin verilen motor devrinin aralığı dışında ise, şanzıman istenen vites değişimini yapmayabilir. Sürücü, ileri vitesleri, yol koşullarına bağlı olarak ve motor devrinin devir saatinde ibrenin kırmızı bölgeye girmemesine dikkat ederek kendisi seçer.**
- **Kaygan yolda sürüş sırasında, vites kolunu ileriye iterek +(Yukarı) konumuna getiriniz. Bu, şanzımanın kaygan yolda düzgün sürüş için daha iyi olan 2'nci vitesi seçmesini sağlar. Yeniden 1'inci vites geçmek için vites kolunu -(Aşağı) yönüne itiniz.**

Vites kilidi sistemi

Emniyetiniz için, otomatik şanzımanda fren pedalına basılmadıkça vitesin P (Park) konumundan çıkıp R (Geri) konumuna geçmesini engelleyen bir vites kilit sistemi vardır.

Vitesi P (Park)'den R (Geri)'ye geçirmek için:

1. Fren pedalına basınıs ve basılı tutunuz.
2. Vites tuşuna basınız.
3. Vites kolunu hareket ettiriniz.

Park etme

Daima tamamen duruş konumuna geçin ve fren pedalına basmaya devam ediniz. Vites kolunu P (park) konumuna getiriniz, el frenini uygulayınız ve kontak anahtarını LOCK/OFF konuma geçiriniz. Araçtan çıkacağınız zaman anahtarı da yanınıza alınız.

UYARI

Motor çalışırken, araçta kaldığınız zaman, gaz pedalına uzun süreli basmamaya dikkat ediniz. Motor veya egzoz sistemi aşırı ısınabilir ve yangın çıkabilir.

Egzoz gazı ve egzoz sistemi çok sıcaktır. Egzoz sistemi parçalarından uzak durunuz.

Aracınızı kuru ot, kağıt veya yaprak gibi yanıcı maddelerin üzerinde park etmeyiniz. Bunlar ateş alabilir ve yangına neden olabilir.

İyi sürüş teknikleri

- Gaz pedalına basılı durumda vites kolunu P (Park) veya N (Boş) konumundan bir başka konuma kesinlikle getirmeyiniz.
- Araç hareket halinde iken, vites kolunu P (Park) konumuna kesinlikle getirmeyiniz.
- R (Geri) veya D (Sürüş) konumuna geçmeden önce, aracın tamamen durduğundan emin olunuz.
- Sürüş sırasında vites kolunu N (Boş) konumuna getirmeyiniz. Böyle yapmak, motor fren gücünde bir kayıba neden olur ve bir kaza ile sonuçlanabilir ve şanzıman hasar görebilir.
- Ayağınız fren pedalında dururken araç sürmeyiniz. Hafif olsa dahi, sürekli pedal basıncı frenlerin aşırı ısınmasına, fren aşınmasına ve muhtemelen fren arızasına neden olabilir.
- Vites küçültmeden önce aracı yavaşlatınız. Aksi halde, eğer motor devri izin verilen aralığın dışında ise, küçük vites takılmayabilir.
- Aracı terk etmeden önce, MUTLAKA el frenini çekiniz. Aracı hareketsiz hale getirmek için, vites kolunu P (Park) konumuna getirmek yeterli olmaz.

- Kaygan yol yüzeylerinde çok dikkatli araç kullanınız. Özellikle frenleme, hızlanma veya vites değiştirme sırasında dikkat ediniz. Kaygan yol yüzeylerinde, araç hızında ani değişim, çekiş tekerleklerinin yol tutuşunun zayıflamasına ve kazayla sonuçlanabilecek şekilde araç hakimiyetini kaybetmenize neden olabilir.
- En uygun araç performansı ve yakıt ekonomisi, gaz pedalına yumuşak bir şekilde basılarak ve bırakılarak elde edilir.

⚠ UYARI

CİDDİ YARALANMA veya ÖLÜM riskini azaltmak için:

- Emniyet kemerlerinizi **DAİMA** takınız. Bir çarpışma esnasında, emniyet kemeri takmamış bir kişinin ciddi şekilde yaralanma veya ölme ihtimali, emniyet kemeri takmış bir kişiye nazaran önemli ölçüde daha yüksektir.
- Virajlarda ve dönüşlerde yüksek hız yapmayınız.
- Sert veya ani şerit değiştirme ve keskin dönüşler gibi ani direksiyon hareketleri yapmayınız.
- Yüksek hızlarda araç hakimiyetini kaybettiğinizde devrilme riski büyük ölçüde artar.
- Araç hakimiyetinin kaybolması, en çok araç tekerleklerinden biri ya da daha fazlasının yoldan çıkması ve sürücünün yeniden yola çıkmak için aşırı direksiyon kırması durumunda karşılaşılır.
- Aracınızın yoldan çıkması durumunda, direksiyonu ani kırmayınız. Bunun yerine, normal şeride geri dönmeden önce, aracınızı yavaşlatınız.
- **HYUNDAI** size tayin edilen hız sınırlarına uymanızı önermektedir.

FREN SİSTEMİ

Güç frenleri

Aracınız, normal kullanımda otomatik olarak ayarlanan güç yardımcı frenler ile donatılmıştır.

Sürüş sırasında, motor çalışmıyor veya kapalı ise, frenlere olan güç desteği çalışmaz. Aracınızı hala olağandan daha büyük bir güç uygulayarak durdurabilirsiniz. Bununla birlikte duruş mesafesi güçlü frenlere nazaran daha uzun olur.

Motor çalışmıyorken, fren pedalına her basışta yedek fren gücü kısmen azalır. Güç yardımcı kesintiye uğradığında fren pedalını pompalamayın.

Fren pedalını sadece kaygan yollarda direksiyon hakimiyetini korumak için gerekli olduğunda pompalayınız.

UYARI

Aşağıdaki önlemleri alınız:

- **Ayağınız frende olarak araç sürmeyiniz.** Bu, anormal derecede yüksek fren ısınmasına, fren balata ve pabuçlarının aşırı aşınmasına ve artan durma mesafelerine neden olur.
- **Uzun veya dik bir yokuş inerken, bir küçük vites geçiniz ve devamlı frene basmayınız.** Devamlı frene basmak, frenlerin aşırı ısınmasına ve fren performansının geçici olarak kaybına neden olur.
- **Islak frenler aracın emniyetli şekilde yavaşlama kabiliyetini azaltır.** Ayrıca, frene basıldığında araç bir yana çekebilir. Frenlere hafifçe basmak, bu şekilde bir etkilenme olup olmadığını gösterir. Su içinden geçtikten sonra daima bu şekilde frenlerinizi test ediniz.

(Devam ediyor)

(Devam ediyor)

Frenleri kuruturken, fren performansı normale dönüncüye kadar, emniyetli bir hızı koruyarak frenleri ısıtmak için hafifçe fren pedalına dokununuz. Fren fonksiyonu düzelene kadar yüksek hızlarda sürüşten kaçınınız.

Disk fren aşınma göstergesi

Fren balataları aşındığında ve yeni balatalar gerektiğinde, ön veya arka frenlerinizden yüksek tonda bir uyarı sesi duyarsınız. Bu ses gelip gidebilir veya fren pedalına her bastığınızda duyulabilir.

Bazı sürüş şartlarında ve iklimlerde, frene ilk basıldığında (veya hafifçe basıldığında) frenlerin bir cıyıklama sesi çıkartabileceğini lütfen unutmayınız. Bu normaldir ve frenlerinizde bir problem olduğunu göstermez.

⚠ DİKKAT

Pahalı fren tamirlerinden kaçınmak için, aşınmış fren balataları ile sürmeye devam etmeyiniz.

* NOT

Fren pabuçlarını daima komple ön veya arka set olarak değiştiriniz.

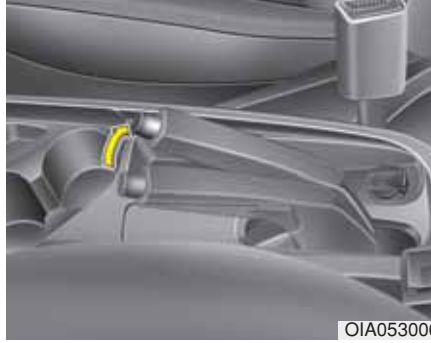

El freni

Aracı terk etmeden önce, mutlaka el frenini çekiniz, uygulamak için:

Fren pedalına sıkıca basınız.

El freni kolunu mümkün olduğu kadar yukarı çekiniz.

⚠ UYARI

CİDDİ YARALANMA veya ÖLÜM riskini azaltmak için, acil durum dışında araç hareket halindeyken el frenini çekmeyiniz. Fren sistemine hasar verebilir ve bir kazaya sebep olabilir.

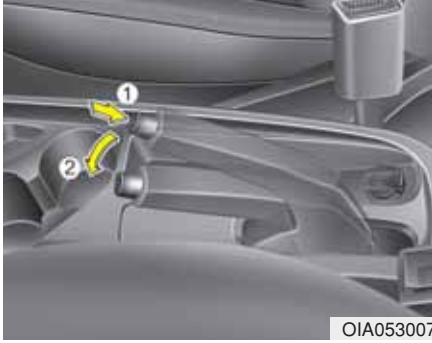

Bırakmak için:

Fren pedalına sıkıca basınız.

El freni kolunun hafifçe yukarı çekiniz.

Serbest bırakma tuşuna (1) basarken, el frenini (2) indiriniz.

Eğer el freni bırakılamıyor veya tamamen serbest kalmıyorsa, sistemi HYUNDAI yetkili servisinde kontrol ettirmenizi öneririz.

⚠ UYARI

- Aracı terk ederken veya park ederken, daima tam olarak durun ve fren pedalına basmaya devam ediniz. Vites kolunun (düz vitesli araçta) 1. vites konumunda veya (otomatik vitesli araçta) daima vitesin P (Park) konumunda olduğundan emin olun, el frenini tam olarak çekin ve kontak anahtarını LOCK/ÖFF konumuna getiriniz.

Park yerinde el freni tam olarak çekilmeyen araçlar, istenmeden de olsa hareket ederek gerek sizin gerekse başka kişilerin yaralanmasına neden olacağından tehlike oluştururlar.

- Aracı tanımayan birisinin el frenine dokunmasına ASLA izin vermeyiniz. Eğer el freni istemeden bırakılırsa, ciddi yaralanmalara neden olabilir.
- Aracınızda ayağınız kuvvetlice fren pedalında olduğunda, sadece o zaman el frenini bırakınız.

⚠ DİKKAT

- *El freni devrede iken gaz pedalına basmayınız. El freni devrede iken gaz pedalına basarsanız, uyarı sesi duyulur. El freninde hasar meydana gelebilir.*
- *El freni devrede iken sürüş yapıldığında, fren sistemi aşırı ısınabilir ve erken aşınmaya veya fren parçalarının arızalanmasına neden olabilir. Aracı hareket ettirmeden önce, el freninin serbest bırakılmış ve Fren Uyarı Işığının sönmüş olduğundan emin olunuz.*



Kontak anahtarını ON konumuna getirerek Fren Uyarı Işığını kontrol ediniz (motoru çalıştırmayınız).

Bu ışık, kontak anahtarı START veya ON konumundayken el freni çekildiğinde yanar.

Aracı hareket ettirmeden önce, el freninin tam bırakılmış ve Fren Uyarı Işığının sönmüş olduğundan emin olunuz.

Motor çalışırken el freni bırakıldığında El Freni Uyarı Işığı sönmüyorsa, fren sisteminde bir arıza olabilir. Derhal ilgilenilmesi gerekir.

Mümkünse, aracı derhal durdurunuz. Bu mümkün değilse, aracı kullanırken çok dikkatli olunuz ve sürmeye ancak emniyetli bir yere ulaşıncaya kadar devam ediniz.

Kilitlenmeyi Önleyici Fren Sistemi (ABS)

⚠ UYARI

Kilitlenmeyi Önleyici Fren Sistemi (ABS) veya Elektronik Denge Kontrolü (ESC) sistemleri, uygun olmayan veya tehlikeli manevralar nedeniyle ortaya çıkabilecek kazaları önleyemez. Acil frenleme sırasında araç hakimiyeti iyileştirilmişse de, mutlaka önünüzdeki araç ile güvenli mesafeyi koruyunuz. Zor yol koşullarında araç hızı mutlaka düşürülmelidir. Aşağıda sıralanan koşullarda, ABS veya ESC sistemi olan araçların duruş mesafesi, bu sistemlerin olmadığı araçlardan daha uzun olabilir:

Aşağıdaki koşullarda aracınızı düşük hızlarda sürünüz:

- Kaba, çakıllı veya karla kaplı yollar.
- Yol yüzeyinin çukurlu ve engebeli olduğu yollarda.
- Aracınızda lastik zinciri takılı ise.

(Devam ediyor)

**(Devam ediyor
ABS veya ESC ile donatılmış araçlarda emniyet özellikleri, yüksek hızda veya viraj alırken denenmelidir. Bu, sizi ve diğer araçları tehlikeye sokar.**

ABS sistemi, frenleme sırasında kaymayı önlemeye yardım eden bir elektronik sistemdir. ABS sistemi sürücünün direksiyona hakim olmasına ve aynı anda fren yapmasına izin verir.

ABS Kullanımı

Acil bir durumda ABS'den azami faydayı elde etmek için, fren basıncını değiştirmeyiniz ve frenleri pompalamaya çalışmayınız. Fren pedalına mümkün olduğunca sert basınız.

Tekerlekleri kilitleyecek şartlarda frene basarsanız, frenlerden bir ses duyarsınız veya fren pedalında bununla ilgili bir his algılersınız. Bu normaldir ve ABS'nizin devrede olduğunu gösterir.

ABS sistemi, aracı durduran süreyi veya mesafeyi azaltmaz.

Daima önünüzdeki araçla aranızda emniyetli bir mesafe bulundurunuz.

ABS sistemi, bir virajı çok hızlı almaya çalışmak veya ani bir şerit değişikliği yapmak gibi ani yön değişikliklerinden kaynaklanan bir kaymayı önlemez. Yol ve hava şartları dolayısıyla daima güvenli bir hızda sürünüz.

ABS denge kaybını önleyemez. Sert fren yaparken, direksiyonu daima ılımlı kullanınız. Direksiyon simidinin şiddetli ve sert hareketi, aracınızın karşıdan gelen trafiğe doğru yön değiştirmesine veya yolun dışına çıkmasına neden olabilir.

Gevşek ve düz olmayan yol zeminlerinde ABS'nin çalışması, normal fren sistemine sahip araçlara göre daha uzun bir durma mesafesi gerektirebilir.

ABS uyarı ışığı () kontak ON durumuna getirildikten sonra birkaç saniye boyunca yanar. Bu sürede, ABS kendi kendisini kontrol eder ve her şey normale ışık söner. Işık sönmüyorsa, ABS'nizde bir sorun olabilir. Mümkün olduğu kadar çabuk HYUNDAI yetkili servisine başvurmanızı öneririz.

⚠ UYARI

Eğer ABS uyarı ışığı (ABS) yanıyor ve sönmüyorsa, ABS'de bir sorun olabilir. Fren gücünüz normal çalışır. Ciddi yaralanma veya ölüm riskini azaltmak için, mümkün olduğu kadar çabuk HYUNDAI yetkili servisine başvurmanızı öneririz.

⚠ DİKKAT

Çekişin iyi olmadığı, örneğin buzlanmış bir yolda sürerken ve devamlı fren yaparken, ABS sürekli olarak devrede kalır ve ABS uyarı ışığı (ABS) yanabilir. Aracınızı güvenli bir yere çekip motoru kapatınız.

Motoru yeniden çalıştırınız. Eğer ABS uyarı ışığı sönmüşse, ABS sisteminiz normaldir. Aksi halde, ABS sisteminizde bir sorun olabilir. Mümkün olduğu kadar çabuk HYUNDAI yetkili servisine başvurmanızı öneririz.

*** NOT**

Boşalmış bir akü nedeniyle aracınızı takviye ile çalıştırırsanız, motor çok düzgün çalışmayabilir ve aynı zamanda ABS uyarı ışığı (ABS) yanabilir. Bu, düşük akü voltajı nedeniyle olur. ABS'nizde arıza olduğu anlamına gelmez. Yola çıkmadan önce akünüzü şarj ettiriniz.



Elektronik Denge Kontrolü (ESC)

Elektronik Denge Kontrolü (ESC) viraj alma manevraları esnasında aracı dengelemek amacıyla yardımcı olur. ESC direksiyonu nereye kırdığınızı ve aracın gerçekte nereye gittiğini kontrol eder.

ESC sistemi, aracın frenlerinden herhangi birine frenleme basıncı uygular ve sürücünün aracı istenen durumda tutmasına yardım etmek için, motor yönetim sistemine müdahale eder. Güvenli sürüş uygulamalarının ikamesi değildir. Hızınızı ve yol koşullarındaki sürüşünüzü daima ayarlayınız.

⚠ UYARI

Virajlarda asla yol şartlarına göre çok hızlı sürmeyiniz ve acele etmeyiniz. ESC sistemi kazaları önlemez. Dönüşlerde aşırı hız, ani manevralar ve ıslak zeminlerde kayma ciddi kazalarla sonuçlanabilir.

ESC'nin çalışması

ESC ON durumu

Kontak ON konumuna getirildiğinde, ESC ve ESC OFF göstergesi ışıkları yaklaşık üç saniye süresince yanar ve söner, sonra ESC açılır.

Işık sönmüyorsa, aracınızın ESC sistemi ile ilgili bir arızası olabilir. Aracınızı hiç vakit kaybetmeden en yakın HYUNDAI yetkili servisinde kontrol ettirmenizi öneririz.

Çalışırken



ESC devredeyken, ESC gösterge ışığı yanıp söner:

- Tekerlekleri kilitleyecek şartlarda frene basarsanız, frenlerden bir ses duyarsınız veya fren pedalında bununla ilgili bir his algılersınız. Bu normaldir ve ESC'nizin devrede olduğunu gösterir.
- ESC sistemi devreye girdiğinde, motor gaz pedalına bilinen koşullardaki gibi tepki vermeyebilir.
- Çamur yoldan çıkarken veya kaygan bir yolda sürerken, gaz pedalına iyice basılması bile, motor devrini (dev./dk.) arttırmayabilir. Bu da aracın çekişini ve dengesini sağlamak içindir ve bir sorun olduğunu göstermez.

ESC OFF durumu



ESC'yi devreden çıkartmak için, ESC OFF tuşuna basınız (ESC OFF gösterge ışığı yanar).

ESC kapalıyken kontak LOCK/OFF konumuna getirilirse, ESC kapalı kalır. Motor yeniden çalıştırılınca, ESC otomatik olarak yeniden açılır.

■ ESC gösterge ışığı (yanıp söner)



■ ESC OFF gösterge ışığı (yanar)



Gösterge ışıkları

Kontak ON konumuna getirildiğinde, ESC gösterge ışığı yanar ve sonra, ESC sistemi normal çalışıyorsa söner.

ESC devredeyken, ESC gösterge ışığı yanıp söner.

ESC gösterge ışığı sönmüyorsa, aracınızda ESC sistemi ile ilgili bir arıza olabilir. Bu uyarı ışığı yandığı zaman, aracınızı hiç vakit kaybetmeden en yakın HYUNDAİ yetkili servisinde kontrol ettirmenizi öneririz.

ESC sistemi düğme ile kapatılırsa, ESC OFF gösterge ışığı yanar.

⚠ UYARI

ESC yanıp söndüğü zaman, bu ESC sisteminin devrede olduğunu gösterir:

Yavaş sürün ve asla hızlanmaya kalkışmayınız. ESC gösterge lambası yanıp sönerken, ESC KAPALI düğmesine ASLA basmayınız veya aracın kontrolünü bir kaza ile sonuçlanacak şekilde kaybedebilirsiniz.

⚠ DİKKAT

Aynı anda değişik lastiklerle veya farklı ebatlarda jantlar ile aracın sürülmesi ESC sisteminde arızaya neden olabilir. Bu araç için lastikleri yenilerken hepsinin orijinal lastikleriniz ile aynı büyüklükte olmasına dikkat ediniz.

ESC OFF kullanımı**Sürerken**

ESC OFF (KAPALI) konumu sadece, kara veya çamura gömülmüş bir araçta tekerlek torkunu sağlamak için ESC çalışmasını geçici olarak durdurarak, aracın serbest duruma gelmesine yardım etmek üzere kısaca kullanabilirsiniz.

Sürüş esnasında ESC'yi kapatmak için, düz bir yol zeminindeyken ESC OFF tuşuna basınız.

*** NOT**

ESC OFF ışığının kapanması ABS veya standart fren sisteminin çalışmasını etkilemez.

⚠ DİKKAT**Şanzıman hasarını önlemek için:**

- ESC, ABS ve fren uyarı ışıkları gösterilirken, bir akstaki tekerleğin (lerin) aşırı kaymasına izin vermeyiniz. Bu konudaki onarımlar araç garantisini kapsamaz. Motor gücünü azaltın ve bu ışıklar yanarken, tekerleği (leri) aşırı olarak kaydırmayınız.
- Araç bir dinamometre üzerinde çalışırken, ESC'nin kapalı olduğundan emin olunuz (ESC OFF ışığı yanar).

Araç Denge Yönetimi (VSM) (varsa)

Araç Denge Yönetimi (VSM), dört tekerlekteki çekişin aniden dengesiz olduğu durumda ıslak, kaygan ve bozuk yollarda aniden hızlandığında veya frenlendiğinde, aracın dengede durmasına yardım eder.

UYARI

Araç Denge Yönetimini (VSM) kullanırken aşağıdaki önlemleri alınız:

- Aracın hızını ve öndeki araç ile olan mesafeyi DAİMA kontrol ediniz. VSM, güvenli sürüş uygulamalarının ikamesi değildir.
- Yol şartlarına göre asla çok hızlı sürmeyin. VSM sistemi kazaları önleyemez. Kötü havada, kaygan ve asfaltlanmamış yolda aşırı hız, ciddi bir kaza ile sonuçlanabilir.

VSM'nin çalışması

VSM ON durumu

VSM şu şekilde çalışır:

- Elektronik Denge Kontrolü (ESC) açıktır.
- Araç hızı virajlı yollarda yaklaşık 15 km/saatin üzerindedir.
- Araç bozuk yollarda frenlendiği zaman, aracın hızı yaklaşık 30 km/saatin üzerindedir.



Çalışırken

VSM devredeyken, ESC gösterge ışığı () yanıp söner.

ESC'yi çalıştıracak şartlarda frene basarsanız, frenlerden bir ses duyarsınız veya fren pedalında bununla ilgili bir his algılersınız. Bu normaldir ve VSM'nizin devrede olduğunu gösterir.

* NOT

VSM aşağıdaki durumlarda düzgün çalışmaz:



- Geriye doğru sürüş.
- ESC OFF () gösterge ışığı yanar.
- EPS (Elektronik Destekli Direksiyon) sistemi uyarı ışığı () yanar.

VSM OFF durumu

VSM çalışmasını iptal etmek için, ESC OFF tuşuna basınız. ESC OFF göstergesi ışığı () yanacaktır.

VSM'yi açmak için, ESC OFF tuşuna yeniden basınız. ESC OFF göstergesi ışığı sönecektir.

⚠ UYARI

ESC göstergesi ışığı () veya EPS uyarı ışığı () sönmüyorsa, aracınızın VSM sistemi ile ilgili bir arızası olabilir. Bu uyarı ışığı yandığı zaman, aracınızı hiç vakit kaybetmeden en yakın HYUNDAI yetkili servisinde kontrol ettirmenizi öneririz.

⚠ DİKKAT

Aynı anda değişik lastiklerle veya farklı ebatlarda jantlar ile aracın sürülmesi ESC sisteminde arızaya neden olabilir. Bu araç için lastikleri yenilerken hepsinin orijinal lastikleriniz ile aynı büyüklükte olmasına dikkat ediniz.

Yokuş Kalkış Destek Sistemi (HAC) (varsa)

Yokuşta Kalkış Yardım Kontrol sistemi (HAC), yokuş yukarı duran bir aracın çalıştırılmasında aracın geri kaymasını önler. Frenler sistem tarafından otomatik olarak yaklaşık 2 saniye çalıştırılır ve gaz pedalına basıldığında veya 2 saniye sonra fren serbest duruma gelir.

⚠ UYARI

Bir eğimde motor çalıştırıldığında, daima gaz pedalına basmaya hazır olunuz. HAC sistemi (kalkış yardımcı) sadece yaklaşık 2 saniye devreye girer.

*** NOT**

- Vites kolu P (Park) veya N (Boş) konumundayken HAC çalışmaz (otomatik şanzımanlı araç için).
- Vites kolu yokuş yukarı durumda boşa veya 5 ileri vitesten birinde ve yokuş aşağı durumda R (geri) konumunda olduğunda, HAC sistemi devreye girer (düz şanzımanlı araç için).
- ESC (Elektronik Denge Kontrolü) kapalı olsa bile HAC devreye girer, fakat ESC arızalıysa devreye girmez.

Acil Durma Sinyali (ESS) (varsa)

Acil Durma Sinyal sistemi, araç aniden ve kuvvetlice frenlenirse, stop lambasını yakıp söndürerek arkadaki sürücüyü uyarır.

Aşağıdaki durumda sistem devreye girer:

- Araç aniden durduğunda (araç hızı 55km/saatten yüksek ve aracın yavaşması 7 m/s²'den fazla).
- ABS devreye girer.
- Araç hızı 40 km/sa. altındayken ve ABS devreden çıktığında ya da ani durma durumu ortadan kalktığında, stop lambasının yanıp sönmeyeceği durumdur. Bunun yerine, dörtlü flaşörler otomatik olarak devreye girer. Araç durduktan sonra hızı tekrar 10 km/sa. üzerine çıktığında dörtlü flaşörler söner. Ayrıca, araç bir süre düşük hızda sürüldüğü zamanda söner. Flaşörleri, dörtlü flaşör düğmesine basarak da kapatabilirsiniz.

İyi frenleme uygulamaları

⚠ UYARI

Aracı terk ederken veya park ederken, daima tam olarak durunuz ve fren pedalına basmaya devam ediniz. Vites kolunun (düz vitesli araçta) 1. vites konumunda veya (otomatik vitesli araçta) daima vitesin P (Park) konumunda olduğundan emin olunuz, el frenini tam olarak çekiniz ve kontak anahtarını LOCK/OFF konumuna getiriniz.

Park yerinde el freni tam olarak çekilmeyen araçlar, istenmeden de olsa hareket ederek gerek sizin gerekse başka kişilerin yaralanmasına neden olacağından tehlike oluştururlar.

Islak frenler tehlike yaratabilir! Eğer araç su birikintisinden geçerse veya yıkanırsa, frenler ıslanabilir. Frenler ıslak olduğunda, normaldeki kadar çabuk durmaz. Islanmış frenler aracın bir tarafa çekmesine neden olabilir.

Frenleri kurutmak için, frenleme hareketi normal seviyeye gelene kadar bir kaç kez frenlere basınız ve bu arada aracın hakimiyetini kaybetmemeye dikkat ediniz. Frenleme performansı normal seviyeye gelmiyorsa, aracı en kısa zamanda durdurmanızı ve kontrol için HYUNDAI yetkili servisine başvurmanızı öneririz.

Ayağınız frende olarak araç SÜRMEYİNİZ. Hafif olsa dahi, sabit pedal basıncı frenlerin aşırı ısınmasına, fren aşınmasına ve muhtemelen fren arızasına neden olabilir.

Sürüş sırasında bir lastik patlarsa, hafifçe frene basınız ve yavaşlarken aracı düz konumda tutunuz. Yeterince yavaşladıktan sonra, aracınızı yol kenarına çekerek güvenli bir yerde durunuz.

Aracın ileri doğru yuvarlanmasını önlemek üzere araç durdurulduğunda, ayağınızı fren pedalında kuvvetlice tutunuz.

CRUISE (HIZ SABİTLEYİCİ) KONTROL SİSTEMİ (VARSA)



Cruise kontrol sisteminin çalışması

1. Hız sabitleyici göstergesi
2. Hız sabitleyici ayar göstergesi

Hız sabitleyici kontrol sistemi, gaz pedalına basmak zorunda kalmadan aracı yaklaşık 30 km/saatin üzerinde sürmenizi sağlar.

⚠ UYARI

Aşağıdaki önlemleri alınız:

- Hız sabitleyici kontrolü açık bırakılırsa (gösterge panelindeki CRUISE gösterge ışığı yanar), hız sabitleyici kontrolü istemsiz olarak devreye girebilir. İstmeden bir hız ayarlamayı engellemek için, hız sabitleyici kontrolünü kullanılmadığı zamanlarda kapalı tutun (CRUISE gösterge ışığı söner).
- Hız sabitleyici kontrol sistemini sadece iyi havalarda, açık karayollarında seyahat ederken kullanınız.
- Aracın sürekli sabit bir hızda tutulmasının güvenli olmadığı zaman hız sabitleyici kontrolünü kullanmayınız:
 - Yoğun ve değişen bir trafikte kullanırken.
 - Kaygan (yağmurlu, buzlu veya kar kaplı) yollarda.
 - Eğimli ya da rüzgarlı yollarda.
 - Çok rüzgarlı alanlarda.

* NOT

- Normal hız sabitleyici çalışması sırasında, fren pedalına basıldıktan sonra SET düğmesi etkinleştirilir veya devreden çıkartılırsa, hız sabitleyici kontrolü yaklaşık 3 saniye sonra uyarılır. Bu gecikme normaldir.
- Hız sabitleyici sistemi çalıştırmak için, kontak anahtarını ON konumuna getirdikten veya motoru çalıştırdıktan sonra, fren pedalına en az bir defa basınız. Bunun amacı, hız sabitleyici sistemi iptal etmenin önemli bir parçası olan fren svicinin normal durumda olup olmadığını kontrol etmektir.



Hız sabitleyici (Cruise) kontrol düğmesi

O: Hız sabitleyici kontrol işlemini iptal eder.

 : Hız sabitleyici kontrol sistemini açar veya kapatır.

RES+: Hız sabitleyici kontrol hızını artırır veya geri alır.

SET-: Hız sabitleyici kontrol hızını azaltır veya ayarlar.



Hız sabitleyici hızını ayarlamak için

1. Sistemi açmak için, direksiyon üzerindeki cruise düğmesine basınız. Cruise gösterge ışığı yanacaktır.
2. 30 km/sa. üzerinde olması gereken, istenen hız seviyesine hızlanınız.

* NOT - Düz şanzıman

Düz vitesli araçlar için, motoru çalıştırdıktan sonra hız sabitleyiciyi ayarlamak üzere, fren pedalına en az bir kere basmalısınız.



3. SET tuşuna basınız ve istenilen hız gelince bırakınız. Gösterge panelindeki SET gösterge lambası yanacaktır. Aynı anda gaz pedalını da bırakınız. İstenilen hız otomatik olarak muhafaza edilir.

Araç dik bir yokuşta yavaşlayabilir veya yokuş aşağı giderken hızlanabilir.



Ayarlanan hız sabitleyici kontrol hızını arttırmak için

Şu prosedürlerden birisini izleyiniz:

- RES+ düğmesine basınız ve öyle tutunuz. Aracınız hızlanacaktır. İsteddiğiniz hızda düğmeyi serbest bırakınız.
- +RES düğmesine basınız ve basılı tutunuz. Bu şekilde RES/ACCEL düğmesine her bastığınızda cruise hızı 2 km/sa. artar.



Hız sabitleyici hızını azaltmak için

Şu prosedürlerden birisini izleyiniz:

- SET- düğmesine basınız ve öyle tutunuz. Aracınız kademeli olarak yavaşlar. Muhafaza etmek istediğiniz hızda düğmeyi serbest bırakınız.
- SET- düğmesine basınız ve hemen serbest bırakınız. Bu şekilde SET- düğmesine her bastığınızda cruise hızı 2 km/sa. azalır.

Hız sabitleyici kontrolü AÇIKKEN geçici olarak hızlanmak için

Hız sabitleyici kontrolü açıkken geçici olarak hızlanmak isterseniz, gaz pedalına basınız. Artan hız, hız sabitleyici kontrolünün çalışmasına etki etmez veya ayarlanan hızı değiştirmez.

Ayarlanan hızı geri dönmek için, ayağınızı gaz pedalından çekiniz.



Aşağıdaki durumlarda hız sabitleyici sistem iptal olur;

- Fren pedalına basınız.
- Düz şanzımanlı araçta (varsa) debriyaj pedalına basınız.
- Otomatik vitesli araçta N (Boş) konumuna getiriniz.
- Direksiyonun üzerindeki CANCEL (İPTAL) düğmesine basınız.
- Araç hızını belleğe yüklenen hızdan 20 km/saatten daha aşağı düşürünüz.
- Araç hızını yaklaşık 30 km/sa. seviyesinden daha aşağı düşürünüz.

*** NOT**

Yukarıdaki eylemlerden herhangi birisi hız sabitleyici kontrol çalışmasını iptal eder (gösterge panelindeki SET gösterge ışığı söner), fakat sadece hız sabitleyici (RES) tuşuna basılarak sistem kapanır. Hız sabitleyici kontrolünü tekrar çalıştırmak isterseniz, direksiyon üzerindeki RES+ düğmesine basınız. Sistem, cruise (RES) düğmesi kapalı konuma gelmediği sürece, önceden ayarlanmış hıza geri dönersiniz.



Hız sabitleyici hızını geri almak için

CRUISE ON-OFF düğmesinden başka bir yöntem kullanılmış ve sistem hâlâ açıksa, +RES düğmesine basıldığında en son ayarlanmış olan hıza otomatik olarak geri dönlür.

Ancak aracın hızı yaklaşık 30 km/sa. altına düşmüşse, ayarlanan hıza geri dönlmez.

Hız sabitleyici kontrolünü kapatmak için

- Cruise  tuşuna basınız.
- Kontakı kapatınız.

Bu eylemlerin ikisi de hız sabitleyici kontrol çalışmasını iptal eder. Hız sabitleyici kontrolünü tekrar çalıştırmak istiyorsanız, önceki sayfadaki "Hız sabitleyici kontrol hızını ayarlama" bölümünde verilen adımları tekrarlayınız.

HIZ LİMİTİ KONTROL SİSTEMİ (VARSA)

Hız sınırı kontrolünün çalışması

Belirli bir hızın üzerinde sürmeyi istemediğiniz zaman, hız sınırını ayarlayabilirsiniz.

Önceden ayarlanmış hız sınırının üzerinde sürerseniz, aracın hızı sınır dahiline gelinceye kadar uyarı sistemi devreye girer (ayarlanan hız sınırı yanıp söner ve sesli alarm duyulur).

* NOT

Hız sınırı kontrol sistemi devrede iken, hız sabitleyici kumanda sistemi devreye sokulamaz.



Hız sınırı kontrol düğmesi

O: Hız sınırı ayarını iptal eder.

: Hız sınırı kontrol sistemini açar veya kapatır.

RES+: Hız sınırı kontrol hızını artırır veya geri alır.

SET-: Hız sınırı kontrol hızını azaltır veya ayarlar.



Hız sınırını ayarlamak için

1. Sistemi açmak için, direksiyon üzerindeki hız sınırı  düğmesine basınız.



Gösterge panelindeki hız limiti gösterge lambası yanacaktır.



2. SET- tuşuna basınız.
3. RES+ veya SET- tuşuna basınız ve istenilen hıza gelince bırakınız.
+RES veya SET- tuşuna basınız ve öyle tutunuz. Hız durumu 5 km/sa. olarak artar veya azalır.
+RES veya SET- tuşuna basınız ve hemen serbest bırakınız. Hız durumu 1 km/saat olarak artar veya azalır.
Ayarlanan hız sınırı gösterge panelinde gösterilir.



Ayarlanan hız sınırı gösterilecektir.

Aracı önceden ayarlanmış hız sınırının üzerinde sürmek için, mutlaka kick down mekanizması "klik" sesi çıkararak çalışmaya kadar gaz pedalına sertçe basmalısınız. O zaman ayarlanmış hız sınırı yanıp söner ve aracın hızı sınır dahiline gelinceye kadar uyarı sistemi devreye girer.

* NOT

- Gaz pedalına yaklaşık %50'den daha az basılırsa, araç önceden ayarlanmış hız sınırının üzerine çıkmaz, ancak aracın hızını hız sınırında tutar.
- Gaz pedalına tam olarak basılmasıyla, kick down mekanizmasından duyulan "klik" sesi normal bir durumdur.



Hız sınırı kontrol sistemini kapatmak için

- Hız sınırı  tuşuna tekrar basınız.
- Hız sabitleyici svicine basın (hız sabitleyici svicine basarsanız, hız sabitleyici sistem devreye girer).

O (CANCEL) svicine tekrar basarsınız, ayarlanmış hız sınırı iptal edilir, ancak sistem devreden çıkmaz. Hız sınırını sıfırlamak isterseniz, istenen hız için direksiyon üzerindeki +RES veya SET- tuşuna basınız.



⚠ DİKKAT

Hız sınırı kumanda sisteminde bir problem varsa, "---" göstergesi yanıp sönecektir.

Bu durum meydana gelirse, sistemi HYUNDAI yetkili servisinde kontrol ettirmenizi öneririz.

ISG (RÖLANTİ DUR VE GİT) SİSTEMİ (VARSA)

ISG'nin çalışması

ISG sistemi, aracınız hareketsiz dururken motoru otomatik olarak kapatarak yakıt tüketimini azaltmanıza yardımcı olur (Örneğin: kırmızı ışık, dur işareti ve trafik sıkışıklığı.).

Çalıştırma koşulları oluşur oluşmaz motor otomatik olarak çalışır.

Motor çalıştığı zaman ISG sistemi AÇILIR.

* NOT

Motor ISG sistemi tarafından otomatik çalıştığında, bazı uyarı lambaları (ABS, ESC, ESC OFF, EPS veya el freni uyarı lambası) birkaç saniye için yanabilir.

Bu, düşük akü voltajı nedeniyle olur. Sisteminizde arıza olduğu anlamına gelmez.



Otomatik duruş

Motoru rölanti duruş modunda durdurmak için

1. Araç hızını 5 km/sa. seviyesinden daha aşağı düşürünüz.
2. Vitesi N (Boş) konumuna getiriniz.
3. Debriyaj pedalını serbest bırakınız.

Motor duracaktır ve gösterge panelindeki AUTO STOP (A) göstergesi yanacaktır.



Otomatik başlatma

Motoru rölanti duruş modundan tekrar çalıştırmak için

- Vites N (Boş) konumundayken debriyaj pedalına basınız.

Motor çalışacaktır ve gösterge panelindeki AUTO STOP ((A)) göstergesi sönecektir.

Ayrıca aşağıdaki olaylardan birisi meydana gelirse, motor sürücünün herhangi bir hareketi olmaksızın otomatik olarak tekrar çalışacaktır.

- Klima devrede olduğunda, manuel klima kumanda sisteminin fan devri 3cü konumun üzerinde ayarlanmıştır.
- Klima devrede olduğunda, otomatik klima kumanda sisteminin fan devri 6cı konumun üzerinde ayarlanmıştır.
- Klima kumanda sistemi devrede iken belli bir süre geçtiğinde.
- Buğu çözücü açıkken.
- Fren vakum basıncı düşük.
- Akü şarj durumu düşük.
- Aracın hızı 5 km/saati aşmış.

Gösterge panelindeki yeşil AUTO STOP ((A)) göstergesi 5 saniye yanıp söner.

* NOT

Emniyet kemerini çıkarırsanız veya otomatik konumda sürücü kapısını (motor kaputunu) açarsanız, ISG sistemi devreden çıkar (ISG OFF düğmesindeki ışık yanar).

Aşağıdaki durumlarda ISG sistemi çalışacaktır:

- Sürücü emniyet kemeri bağlı.
- Sürücü kapısı ve kaput kapalı.
- Fren vakum basıncı eşit.
- Akü yeterli şarja sahip.
- Dış sıcaklık, $-2^{\circ}\text{C} \sim 35^{\circ}\text{C}$ arasındadır.
- Motor soğutma suyu sıcaklığı çok düşük değil.



ISG sisteminin devreden çıkarılması

- ISG sistemini devreden çıkartmak isterseniz, ISG OFF düğmesine basınız. ISG OFF düğmesindeki ışık yanar.
- ISG OFF düğmesine tekrar basarsanız, sistem devreye girer ve ISG OFF düğmesindeki lamba söner.

* NOT

- ISG sistemi bu çalışma koşuluna uymazsa, ISG sistemi devreden çıkar. ISG OFF düğmesindeki ışık yanar. Eğer lamba sürekli yanıyor, çalışma koşulunu kontrol ediniz.

ISG sistemi arızası

Sistem aşağıdaki durumlarda düzgün çalışmayabilir:

ISG ile ilgili sensörlerin veya sistemin hatası meydana gelir.

Aşağıdaki meydana gelir:

- Gösterge paneli üzerindeki sarı AUTO STOP (A) göstergesi 5 saniye yanıp söndükten sonra yanık olarak kalır. ISG OFF düğmesindeki ışık yanar.

*** NOT**

- Eğer ISG OFF düğmesine tekrar basıldıktan sonra ISG OFF düğme ışığı sönmezse veya ISG sistemi sürekli olarak doğru çalışmazsa, HYUNDAI yetkili servisine başvurmanızı öneririz.
- ISG OFF düğme ışığı yandığında, aracınızı azami 2 saatten fazla yaklaşık 80 km/saatlik bir hızda kullandıktan veya fan devri kontrol düğmesini 2ci konumun altına ayarladıktan sonra bu düğme yanabilir. ISG OFF tuş ışığı buna rağmen yanıp sönmeye devam ederse, HYUNDAI yetkili servisine başvurmanızı öneririz.

⚠ UYARI

Motor Rölanti duruş konumunda olduğu zaman, sürücünün herhangi bir müdahalesi olmadan motorun tekrar çalışması mümkündür.

Aracı terk etmeden veya motor bölümünde herhangi bir şey yapmadan önce, kontak anahtarını LOCK/OFF konumuna getirerek veya anahtarı çıkararak motoru durdurunuz.

GERİ PARK ASİSTANI SİSTEMİ (VARSA)

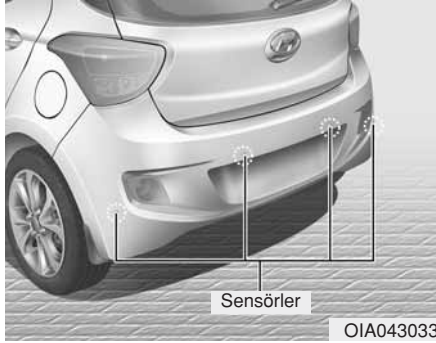

Gerİ Park Asistanı Sistemi aracın geriye doğru gitmesi esnasında 120 cm mesafe içinde bir nesnenin algılanması halinde sesli uyarı yaparak sürücüye yardımcı olma amacını taşır. Bu ilave sistem, yalnızca sensörlerin algılama konumu ve alanı içindeki bazı nesnelere algılayabilmektedir; Sistem sensör takılı olmayan diğer yerlerdeki nesnelere algılayamaz.

* NOT

Sistem sensörden 30 cm'den daha az mesafedeki nesnelere tanımlanamaz veya hatalı bir mesafe algılaması yapabilir.

⚠ UYARI

- Bir çarpışmayı önlemek amacıyla herhangi bir nesne veya engel olup olmadığından emin olmak için, aracı hareket ettirmeden önce daima aracın etrafına bakınız.
- DAİMA nesnelere, özellikle de yalalara ve çocuklara yakın biçimde araç sürerken, çok dikkatli olunuz.
- Nesnenin mesafesi, ebadı veya malzemesi nedeniyle ki, bunların hepsi sensörün etki alanını sınırlayabilmektedir, bazı nesnelere sensörler tarafından algılanmayabileceğini veya ekranda görülmeyeceğini aklınızda tutunuz.

⚠ DİKKAT

Sensör yüzeyine hasar verebilecek sert objelerle sensöre bastırmayınız, vurmuyunuz veya çizmeyiniz. Sensörde hasar meydana gelebilir.

■ Soldan Direksiyonlu



■ Sağdan Direksiyonlu



Gerİ park asistanı sisteminin çalışması

Çalışma durumu

- Bu sistem, motor çalışırken geri park asistanı tuşuna basıldığında devreye girer.

- 10 km/sa. hızdan daha düşük bir hızla gittiğinizde, arkada algılanan mesafe yaklaşık 120 cm'dir.
- Aynı anda ikiden fazla nesne algılanırsa, en yakında olan nesne ilk önce tanınır.

Uyarı seslerinin tipleri

- Bir nesne arka tampondan 120 cm ile 61 cm arasında bir mesafede olduğunda: Alarm fasıllı olarak çalar.
- Bir nesne arka tampondan 60 cm ile 31 cm arasında bir mesafede olduğunda: Alarm fasıllı olarak iki kez çalar.
- Bir nesne arka tampondan 30 cm uzaklıkta olduğunda: Alarm sürekli biçimde çalar.

Herhangi bir sesli uyarı duymazsanız veya vitesin "R" (geri) konumuna getirilmesi sırasında fasıllı bir uyarı sesi duyarsanız, bundan geri park asistanı sisteminin arızalı olduğu anlaşılabilir. Böyle bir durumda, aracınızı mümkün olan en kısa sürede HYUNDAI yetkili servisinde kontrol ettirmenizi öneririz.

Ger i park asistanı sisteminin çalışmadığı şartlar

Ger i park asistanı sistemi aşağıdaki durumlarda normal çalışmayabilir:

- Sensörde nem donmuştur.
- Sensörün üzerini kar veya su gibi yabancı maddeler kaplamıştır veya tıkanmıştır, ya da sensör engellenmiştir.

Aşağıdaki durumlarda, bir park asistanı sistemi arızası ihtimali vardır:

- Stabilize yollar, mucurlu yollar, bozuk, eğimli yollar gibi muntazam olmayan yollarda araç sürüşü.
- Sensörle etkileşime girebilecek, araç kornaları, yüksek sesli motorsiklet motorları, veya havalı kamyon frenleri gibi aşırı gürültü çıkaran nesnelere.
- Şiddetli yağmur veya su sıçraması.
- Sensör yakınında kablosuz vericiler veya cep telefonları.
- Sensörün üzeri karla kaplanmış.
- Fabrikada takılmamış herhangi bir donanım veya aksesuar vardır ya da aracın tampon yüksekliğinde veya sensör montajında değişiklik yapılmıştır.
- Römork çekme.

Sensör algılama alanı aşağıdaki durumlarda azalabilir:

- Dış hava sıcaklığı aşırı derecede sıcak veya soğuktur.
- Çap olarak yaklaşık 14 cm'den dar ve yaklaşık 1 metreden küçük olan algılanamayan nesnelere.

Sensör aşağıdaki yabancı maddeleri algılamayabilir:

- İp, zincir veya küçük çubuk gibi keskin veya ince nesnelere.
- Kumaş, süngersi madde veya kar gibi sensör frekansını emebilecek nesnelere.

UYARI

Yeni aracınızın garantisi, park asistanı sistemi arızası nedeniyle araçta bulunanların yaralanması veya araçta olabilecek hasarları veya kazaları kapsamamaktadır. Daima dikkatli ve güvenli sürünüz.

ÖZEL SÜRÜŞ KOŞULLARI

Tehlikeli sürüş koşulları

Su, kar, buz, çamur, kum gibi sürüş koşulları ile karşılaştığınızda, aşağıdaki önerileri uygulayınız:

Dikkatli sürün ve frenleme için daha çok mesafe bırakınız.

Ani fren veya direksiyon kırma hareketlerini engelleyiniz.

Kara, çamura veya kuma saplanırsanız, ikinci vitesi kullanınız. Çekiş tekerleklerinin patinaj yapmasını önlemek için yavaşça hızlanınız.

UYARI

Kaygan zeminlerde sürüş esnasında otomatik vitesi küçültmek kazaya neden olabilir. Tekerlek hızında ani değişme, tekerleklerin kızaklanmasına neden olabilir. Kaygan zeminlerde vites küçültürken dikkatli olunuz.

Buz, kar veya çamura saplandığınızda çekiş sağlaması için çekiş tekerleklerinin altında kum, kaya tuzu, veya diğer kaymayan bir malzeme kullanınız.

Aracı sallama

Kar, kum veya çamurdan kurtarmak için aracı sallamak gerekiyorsa, önce ön tekerleklerin etrafındaki alanı temizlemek için direksiyonu sağa ve sola çeviriniz. Sonra, 1'inci (birinci) ve R (Geri, düz şanzımanla donatılmış araçlarda) vites arasında, veya (otomatik şanzımanla donatılmış araçlarda ise) R (Geri) vites ile ileri bir vites arasında ileri ve geri vites değiştiriniz. Motoru devirli çalıştırmayınız ve tekerleklerin mümkün olduğu kadar az patinaj yapmasını sağlayınız.

Şanzımanın aşınmasını önlemek için, vites değiştirmeden önce tekerleklerin patinajı bitinceye kadar bekleyiniz. Vites değiştirirken gaz pedalını bırakınız ve şanzıman viteste iken gaz pedalına hafifçe basınız. Tekerlerin ileri ve geri yönde yavaşça patinaj yapması, aracı serbest duruma getiren bir sallama hareketine neden olur.

UYARI

Tekerlekler yüksek hızda patinaj yaparsa, lastikler patlayabilir ve siz veya diğer kişiler yaralanabilir. Aracınızın etrafında insan veya nesnelere varken, böyle bir şeye teşebbüs etmeyiniz.

Araç ısınır ve motor bölümünde yangına veya başka hasara neden olabilir. Tekerlekleri mümkün olduğunca az patinaj yaptırınız ve tekerleklerin hız göstergesinde gösterildiği gibi 56 km/saatten yüksek hızlarda patinaj yapmasını önleyiniz.

DİKKAT

Birkaç sallama denemesinden sonra hâlâ kurtulamadıysanız, motorun aşırı hararet yapmasını, şanzımana zarar vermesini ve lastik hasarını önlemek için aracı çekiriniz. Bölüm 6'daki "Çekme" konusuna başvurunuz.

Şanzıman hasarını önlemek için, aracı sallamadan önce ESC sistemini (varsa) kapayınız.



Düzgün viraj alma

Viraj alırken, özellikle yol yüzeyi ıslak olduğunda fren yapmaktan veya vites değiştirmekten kaçınınız. İdeal olan, virajları düşük hızla dönmektir.



Gece sürüşü

Gece sürüşleri gündüz sürüşlerine nazaran daha çok tehlike arz eder. Hatırlamak için bazı ip uçları şunlardır:

- Gece görmek, özellikle cadde ışıklarının bulunmadığı bölgelerde, daha zor olabileceği için, yavaş kullanınız ve diğer araçlarla aranızda daha fazla mesafe bırakın.
- Diğer araçların farlarından gelen yansımaları azaltmak için aynalarınızı ayarlayınız.
- Farları temiz ve düzgün olarak ayarlı tutunuz. Kirlili veya yanlış ayarlanmış farlar gece görmeyi daha da zorlaştırır.
- Karşıdan gelen araçların farlarına doğrudan bakmayınız. Geçici olarak körleşebilirsiniz ve gözünüzün karanlığa tekrar alışması uzun saniyeler sürebilir.



Yağmurda sürüş

Yağmur ve ıslak yollar sürüşü tehlikeli yapabilir. Yağmurda veya kaygan zeminde araç kullanırken göz önünde tutmanız gereken birkaç nokta:

- Yavaşlayınız ve ek takip mesafesi sağlayınız. Sağanak yağmur görmeyi zorlaştırır ve aracınızı durdurmak için gerekli mesafeyi artırır.
- Camda çizik veya silinmemiş alan kalıyorsa silecek lastiklerinizi değiştiriniz.

- Lastiklerinizin yeterli dişlere sahip olmasına dikkat ediniz. Lastikleriniz yeterli dişe sahip değilse, kaygan zeminde ani bir duruş kaymaya ve olası bir kazaya neden olabilir. Bölüm 7'deki "Lastik Dişi" konusuna başvurunuz.
- Başkalarının sizi görmelerini kolaylaştırmak için farlarınızı yakınız.
- Geniş su birikintilerinden çok hızlı geçmek frenlerinizi etkileyebilir. Su birikintisinden geçmek zorundaysanız, yavaş geçmeye çalışınız.
- Frenlerinizin ıslanmış olabileceğini düşünüyorsanız, frenler normale dönüncüye kadar, sürerken hafifçe frene basınız.

Islak yolda kayma

Yol yeteri kadar ıslak ise ve siz de yeteri kadar yüksek hızda gidiyorsanız, aracınızın yol ile teması azdır veya hiç yoktur ve gerçekten su üzerinde gidiyordur. Yol ıslak olduğunda, en iyi öneri **YAVAŞLA-MAKTIR**. Lastik dişleri azaldıkça, ıslak yolda kayma riski artar, Bölüm 7'deki "Lastik dişleri"ne bakınız.

Su taşkını olan alanlarda sürüş

Su seviyesinin tekerlek göbeğinin altından daha alçakta olduğundan emin olmadıkça, Su taşkını olan yerlerden geçmeyiniz. Su birikintilerinden geçerken yavaş sürünüz. Fren performansını azaltmış olabileceği için, yeterli durma mesafesi bırakınız.

Sudan geçtikten sonra, araç yavaşça hareket ederken frene hafifçe basarak frenleri kurutunuz.

KIŞ MEVSİMİNDE SÜRÜŞ



Karlı veya buzlu yol koşulları

Önünüzde giden araç ile kendi aracınızın arasında yeterli mesafeyi korumalısınız.

El frenini yavaşça çekiniz. Hız yapmak, ani hızlanmak, ani frene basmak ve virajlara hızla girmek potansiyel olarak tehlikeli hareketlerdir. Yavaşlarken mümkün olduğu kadar motor freni kullanılmalıdır. Karlı veya buzlu yollarda ani fren yapılması aracın kaymasına yol açar.

Aracınızı karla kaplı bir yolda sürmek için, kar lastikleri veya zincir takmanız gerekebilir.

Daima acil durum donanımlarını bulundurunuz. Bu gibi ekipmanlar arasında, lastik zincirleri, çekme halatı veya çekme zincirleri, el feneri, işaret fişekleri, kum, havlu, akü şarj kabloları, buz kazıyıcı, eldivenler, tulum, örtü, battaniye, vb. yer alır.

Kar lastikleri

⚠ UYARI

Kar lastikleri, aracın orijinal lastikleri ile aynı ebatta ve tipte olmalıdır. Aksi halde, aracınızın emniyeti ve sürüşü olumsuz yönde etkilenebilir.

Eğer aracınıza kar lastikleri takarsanız, bunların orijinal lastiklerle aynı ebatta ve yük aralığında radyal lastikler olmasına dikkat ediniz. Aracınızın yol tutuşunu tüm hava koşullarında dengelemek için kar lastiklerini dört tekerleğe de takınız. Kar lastiklerinin kuru yollarda sağladığı çekiş, aracınızın orijinal lastiklerinin ki kadar yüksek olmayabilir. Lastik satıcısından azami hız önerilerini öğreniniz.

*** NOT**

Çivili lastikleri, bunların kullanımıyla ilgili olası sınırlamalar için yerel ve belediye yönetmeliklerini kontrol etmeden aracınıza takmayınız.



1JBA4068

Zincirler

Radyal lastiklerin yanakları diğer lastik tiplerinden daha ince olduğundan, bazı tip lastik zincirlerinin takılması bunlara hasar verebilir. Bu nedenle, lastik zinciri yerine kar lastiklerinin kullanılması önerilir. Alüminyum alaşımlı jantlarla donatılmış araçlara zincir takmayınız; zorunlu ise telli zincir kullanınız. Lastik zincirinin mutlaka kullanılması gerekiyorsa, orijinal HYUNDAI parçaları kullanınız ve lastik zincirlerini zincirler ile verilen talimatlara göre takınız. Uygun olmayan lastik zinciri nedeniyle aracınıza gelecek olan bir hasar araç üreticisinin garantisi dışındadır.

⚠ UYARI

Lastik zinciri kullanımı aracın yol tutuşunu olumsuz yönde etkileyebilir:

- 30 km/sa. veya zincir üreticisinin önerdiği hız limitinin altında sürünüz.
- Dikkatli sürünüz ve tümsekleri, çukurları, keskin dönüşleri ve aracı zıplatacak diğer yol risklerini önleyiniz.
- Keskin dönüşlerden ve tekerlek kilitleyen frenlemeden kaçınınız.

* NOT

- Zincirleri ön tekerleklere takınız. Lastiğe zincir takılmasının sürüş gücünü arttıracak ancak yana savrulmaları önlemeyeceği unutulmamalıdır.
- Çivili lastikleri, bunların kullanımıyla ilgili olası sınırlamalar için yerel ve belediye yönetmeliklerini kontrol etmeden aracınıza takmayınız.

Zincirin takılması

Lastik zinciri takarken, üreticinin talimatını izleyiniz ve mümkün olduğu kadar sıkı takınız. Zincir takılı iken (30 km/saatin altında) yavaş sürünüz. Eğer zincirlerin gövdeye veya şasiye temas ettiğini duyararsanız, durup zincirleri sıkılaştırınız. Hâlâ temas ediyorsa, gürültü geçene kadar yavaşlayınız. Temizlenmiş yola çıkar çıkmaz lastik zincirlerini çıkartınız.

Kar zinciri takarken aracı trafikten uzak, düz bir yere park ediniz. Aracın Dörtlü Flaşörlerini yakınız ve eğer varsa üçgen acil durum reflektörlerini aracın arka tarafına koyunuz. Kar zincirlerini takmadan önce, daima aracı P (Park) konumuna getiriniz, el frenini çekiniz ve motoru kapatınız.

DİKKAT

Lastik zincirlerini kullanacağınız zaman:

- **Yanlış boyutlu zincirler veya yanlış takılmış zincirler aracınızın fren balatalarına, süspansiyonuna, gövdesine ve tekerleklerine hasar verebilir.**
- **SAE “S” sınıfı veya tel zincir kullanınız.**
- **Zincirlerin gövdeye temas etmesi nedeniyle bir ses işiterseniz, araç gövdesine teması önlemek için zinciri tekrar sıkınız.**
- **Gövde hasarını önlemek için, zincirleri her 0.5~1.0 km yol kat ettikten sonra tekrar sıkınız.**
- **Alüminyum jantları olan araçlarda lastik zinciri kullanmayınız. Bundan kaçınılamıyorsa, tel tipi zincir kullanınız.**
- **Zincir bağlantılarına hasarı önlemek için, 15 mm’den az tel zincir kullanınız.**

RÖMORK ÇEKME

Aracınızla römork çekmeyi düşünüyorsanız, ilk olarak bununla ilgili yasal koşulları bulunduğunuz yerdeki Trafik yetkililerinden öğreniniz. Çünkü, römork, araç veya bir başka tip araç çekme veya çekme aparatları ile ilgili yürürlükteki yasalar birbirinden farklı olabilmektedir. Çekme işlemi öncesinde ayrıntılar ile ilgili HYUNDAI yetkili servisimize başvurunuz.

Römork çekmenin, aracınızı tek başına kullanmaktan farklı olduğunu unutmayınız. Römork çekmek, aracın yol tutuşunda, dayanıklılığında ve yakıt ekonomisinde değişiklik demektir. Başarılı ve emniyetli römork çekme doğru ekipmanlar gerektirir ve bunlar doğru kullanılmalıdır. Uygun olmayan şekilde römork çekme nedeniyle aracınıza gelecek olan bir hasar araç üreticisinin garantisi dışındadır.

Bu bölüm testlerle kanıtlanmış birçok önemli römork çekme ipuçları ve emniyet kurallarını içerir. Bunların birçoğu sizin ve yolcularınızın emniyeti için önemlidir. Lütfen bir römork çekmeden önce bu bölümü dikkatle okuyunuz.

UYARI

Aşağıdaki önlemleri alınız:

- **Doğru ekipmanı kullanmazsanız ve/veya biçimsiz sürerseniz, römork çekerken araç hakimiyetini kaybedebilirsiniz. Örneğin, eğer römork çok ağırsa, frenler iyi çalışmayabilir – hatta hiç çalışmayabilir. Siz ve yolcularınız ciddi veya ölümcül şekilde yaralanabilirsiniz. Römorku, ancak bu bölümdeki tüm adımları eksiksiz yerine getirdiğinizde çekiniz.**
- **Çekmeden önce, toplam römork ağırlığının, GCW (Brüt Birleşik Ağırlığının), GVW (Brüt Araç Ağırlığının), GAW (Brüt Aks Ağırlığının) ve römork king pin yükünün hepsinin sınırlar içinde olduğundan emin olunuz.**

* NOT - Avrupa için

- Arka akslar üzerinde teknik olarak izin verilen azami yük %15'i aşmamalıdır ve araç için izin verilen azami yüklü durum %10'u veya 100 kg'ı, hangisi daha düşükse, aşmamalıdır. Bu durumda, M1 sınıfındaki bir araç için 100 km/s hızı ve N1 sınıfındaki bir araç için 80 km/s hızı aşmayınız.
- M1 sınıfındaki bir araç bir römork çekiyorsa, römork kaplin sistemine gelen ilave yük, lastiğin azami yük değerlerini aşabilir, ancak %15'i geçemez. Bu durumda, 100 km/sa. değerini aşmayınız ve lastik hava basıncını en az 0,2 bar arttırınız.

⚠ DİKKAT

Römorku biçimsiz şekilde çekmek aracınıza hasar verebilir ve garanti-nizin kapsamında olmayan pahalı tamirlere neden olabilir. Bir römorku doğru şekilde çekmek için, bu bölümdeki tavsiyelere uyunuz.

Bir römork çekmeye karar verirseniz?

Bir römork çekmeye karar verirseniz, bazı önemli noktalar şunlardır:

- Savrulma kontrolü kullanmayı düşününüz. Savrulma kontrolü hakkında bağlantı parçası satıcısından bilgi alabilirsiniz.
- Motorun normal rodaj yapmasını sağlamak için, aracınızın ilk 2.000 km sırasında römork çekmeyiniz. Bu kuralın yerine getirilmemesi, ciddi motor veya şanzıman hasarına yol açabilir.
- Römork çekeceğiniz zaman, çekme kiti, vb. ilave gereksinimler hakkında daha fazla bilgi almak için HYUNDAI yetkili servisine danışmanızı öneririz.
- Aracınızı sürekli olarak normal hızlarda sürünüz (100 km/sa. seviyesinin altında).
- Uzun bir yokuş çıkarken 70 km/sa. veya belirtilen hızın, hangisi daha düşükse, üzerine çıkmayınız.
- Aşağıdaki sayfalarda verilen ağırlık ve yük sınırlarını dikkatlice inceleyiniz.

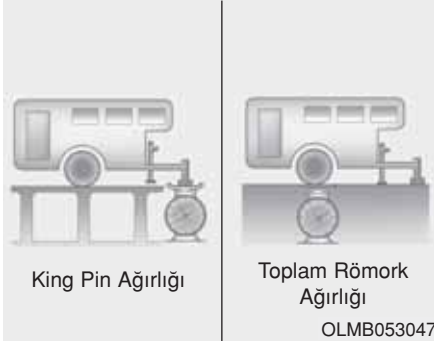

Toplam römork ağırlığı

Bir römorkün maximum güvenli ağırlığı nedir? Asla frenleri ile birlikte azami römork ağırlığından daha ağır olmamalıdır. Fakat bu bile çok ağır olabilir. Bu, römorkünüzü nasıl kullanmayı planladığınıza bağlıdır. Örneğin, hız, yükseklik, yol zeminleri, dış sıcaklık ve aracınızın hangi sıklıkta römork çekeceği, hepsi önemlidir. İdeal römork ağırlığı aynı zamanda aracınızda bulunan herhangi bir özel ekipmana da bağlıdır.

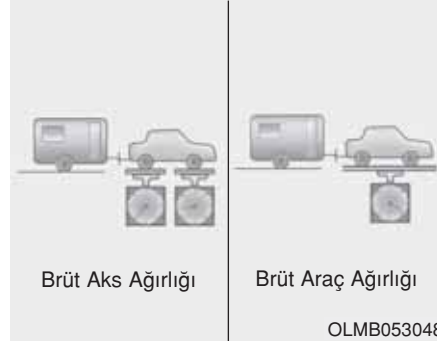

King Pin ağırlığı

King pin yükü, ölçülmesi önemli bir ağırlıktır, çünkü aracınızın toplam Brüt Araç Ağırlığını (GVW) etkiler. King pin ağırlığı, izin verilen azami römork king pin yükü limitleri içinde, toplam yüklü römork ağırlığının en çok %10'u kadar olmalıdır.

Römorkünüzü yükledikten sonra, ağırlıkların uygun olduğunu görmek için römorkünüzü ve king pini ayrı ayrı tartmalısınız. Eğer uygun değilse, römork içindeki bazı nesnelere hareket ettirerek bunu düzeltebilirsiniz.

⚠ UYARI

Aşağıdaki önlemleri alınız:

- Römork arkasına ön tarafından daha fazla ağırlık yerleştirmeyiniz. Ön taraf toplam römork ağırlığının yaklaşık %60'ı kadar; arka taraf toplam römork ağırlığının yaklaşık %40'ı kadar yüklenmelidir.
- Römorkün veya römork çekme ekipmanının azami ağırlık limitlerini asla geçmeyiniz. Yanlış yükleme aracınızın hasar görmesi ve/veya yaralanma ile sonuçlanabilir. Ağırlıkları ve yükü ticari bir kantarda veya kantarı bulunan bir otoyol devriye karakolunda kontrol ediniz.

Bir römork çekerken referans ağırlık ve mesafe

Motor	1.0L		1.2L	
	M/T	A/T	M/T	A/T
Bağlantı aparatı üzerindeki dikey statik izin verilen yük	75			
kg				
Arka tekerlek merkezinden bağlantı noktasına önerilen mesafe	640			
mm				

M/T: Düz şanzıman

A/T: Otomatik şanzıman

**Römork çekme ekipmanları****Bağlantı parçaları**

Doğru bağlantı ekipmanına sahip olmak önemlidir. Yan rüzgarlar, yanınızdan geçen büyük kamyonlar ve bozuk zeminli yollar neden doğru bağlantıya ihtiyacınız olduğunu gösteren birkaç sebeptir. İzlenmesi gereken bazı kurallar:

- Bir römork bağlantısı için aracınızın gövdesinde herhangi bir delik açmanız gerekiyor mu? Gerekliyse, sonradan römorku bıraktığınızda bu delikleri kapattığınızdan emin olunuz. Eğer kapatmazsanız, egzozdan gelen öldürücü karbon monoksit (CO) ve ayrıca kir ve su aracınızın içine girebilir.

- Aracınızın tamponları römork bağlantısına uygun değildir. Tamponlarınıza kiralık veya diğer tampon-tipi bağlantı parçaları takmayınız. Sadece, tampona bağlı olmayan aracın şasisine takılan bağlantı parçaları kullanınız.
- HYUNDAI çeki kancası aksesuarı, HYUNDAI yetkili servisinde vardır.

Emniyet zincirleri

Aracınızla römork arasına daima zincir takmalısınız. Emniyet zincirlerini römorkün king pininin altından geçirin, böylece king pin bağlantı parçasından ayrılırsa yola düşmez. Emniyet zincirleri hakkında kullanma talimatı bağlantı parçası üreticisi veya römork üreticisi tarafından verilmiş olabilir. Emniyet zincirlerini bağlamak için üreticinin önerilerine uyunuz. Daima römorkunuzla birlikte dönebilmeniz için yeterli kadar boşluk bırakınız. Emniyet zincirlerinin yere sürtünmesine asla izin vermeyiniz.

Römork frenleri

Römorkunuzda bir frenleme sistemi varsa, bunun yerel yönetmeliklere uygun olduğunu ve normal bir şekilde takılmış ve çalışmakta olduğundan emin olunuz.

Eğer römorkunuz, römork frenleri yüklenmeden azami römork ağırlığını geçiyorsa, bu durumda kendi frenleri olması ve bunların yeterli olması gerekir. Römork frenleri için talimatı mutlaka okuyup uygulayınız. Böylece onları düzgün şekilde takabilir, ayarlayabilir ve bakımını yapabilirsiniz. Aracınızın fren sistemi ile bağlantı yapmadığınızdan emin olunuz.

⚠ UYARI

Fren sistemini doğru şekilde kurduğunuzdan kesinlikle emin olmadan, römorku kendi frenleri ile kullanmayınız. Bu, amatörlerin yapabileceği bir iş değildir. Bu iş için deneyimli, yetkin bir römork servisi kullanınız.

Römorkla sürüş

Bir römork çekmek belirli bir deneyim gerektirir. Yola çıkmadan önce, römorkunuzu tanımalısınız. Aracı römorkun ek yüküyle idare etme ve frenleme hissine kendinizi alıştırmınız. Kullanmakta olduğunuz aracın artık çok daha uzun olduğunu ve aracınızın tek başınayken olduğu kadar kolay tepki vermediğini daima aklınızda tutunuz.

Yola çıkmadan önce, römork bağlantısını ve platformunu, emniyet zincirlerini, elektrik bağlantısını, ışıklarını, lastiklerini, ayarlarını ve frenleri kontrol ediniz.

Sürüş sırasında, arada bir römork içindeki yüklerin sağlam olduğunu ve lambalar ile römork içindeki diğer lambaların normal çalışmakta olduğunu kontrol ediniz.

Mesafe

Önünüzdeki araçla aranızda, aracınızı römorksuz kullanırken bıraktığınızın en az iki katı mesafe bırakınız. Bu, ani fren veya dönüş yapmak gereken durumları önlemenize yardım eder.

Sollama

Römork çekerken daha uzun bir sollama mesafesine ihtiyacınız olur. Ve, artmış olan araç uzunluğu nedeniyle, şeridinize dönmeden önce geçtiğiniz aracın çok daha ilerisine gitmeniz gerekir.

Geri gitme

Direksiyonun alt kısmını bir elinizle tutunuz. Römorku sola hareket ettirmek için elinizi sola doğru hareket ettiriniz. Römorku sağa hareket ettirmek için elinizi sağa doğru hareket ettiriniz. Geriye daima çok yavaş gidiniz ve mümkünse birisinin size kılavuzluk etmesini sağlayınız.

Dönüş yapma

Bir römorkla döneceğiniz zaman, normalden daha geniş dönünüz. Bunu yaparsanız römorkunuz yumuşak banketlere çıkmaz, kaldırımlara, trafik levhalarına, ağaçlara veya başka nesnelere çarpmaz. Sarsıntılı veya ani manevralardan kaçınınız. Oldukça önceden sinyal veriniz.

Dönüş sinyalleri

Bir römork çekerken, aracınızda farklı sinyal lambaları ve ilave tesisat olmalıdır. Gösterge panelinizdeki yeşil oklar bir dönüş veya şerit değiştirme sinyali verdiğinizde yanıp söner. Doğru bağlandığında, römork sinyalleri de yanıp sönerek diğer sürücülere döneceğinizi veya şerit değiştireceğinizi bildirir.

Gösterge panelinizdeki yeşil oklar dönüşlerde, römorkun ampulleri yanmış bile olsa, yanıp söner. Böylece, arkanızdaki sürücüler sinyalinizi görmedikleri halde, siz gördüklerini zannedebilirsiniz. Arada bir römork ampullerinin çalışıp çalışmadığını kontrol etmek önemlidir. Ayrıca, kabloları her söktüğünüzde ve yeniden taktığınızda da ışıkları kontrol etmelisiniz.

UYARI

Römork aydınlatma sistemini doğrudan araç aydınlatma sistemine bağlamayınız. Onaylanmış bir römork kablo donanımı kullanınız. Bunu kullanmamak aracınızın elektrik sisteminin hasar görmesine ve/veya yaralanmanıza neden olabilir. Yardım için HYUNDAI yetkili servisine danışmanızı öneririz.

Yokuşlarda sürme

Uzun veya dik bir eğimden aşağı inmeye başlamadan önce hızınızı azaltınız ve daha küçük bir vitese geçiniz. Eğer vites küçültmezseniz, frenlerinizi çok fazla kullanmak zorunda kalırsınız, böylece frenler ısınır ve düzgün çalışmaz.

Yukarı doğru uzun bir eğimde motorun ve şanzımanın aşırı ısınmasını önlemek için, vites küçültünüz ve hızınızı 70 km/sa. civarına düşürünüz.

Eğer römorkunuz, römork frenleri yüklenmeden azami römork ağırlığını geçiyorsa ve aracınız otomatik şanzımanlıysa, römorku çekerken D (İleri) konumunda sürmelisiniz. Römorku çekerken aracınızı D (İleri) konumunda sürmek şanzımanın ısınmasını önler ve ömrünü uzatır.

⚠ DİKKAT

Motoru ve/veya şanzımanı aşırı ısınmaya karşı korumak için:

- **Dik eğimlerde yokuş yukarı römork çekerken (%6'nın üzerinde eğimli) motorun aşırı ısınmadığından emin olmak için, hararet göstergesini izleyiniz. Hararet göstergesi ibresi, kadran üzerinde "H" (sıcak) bölgeye girerse, aracı sağa çekiniz ve en kısa zamanda emniyetli biçimde durunuz ve motorun soğumasını bekleyiniz. Yeniden hareket etmek için motorun yeterince soğumasını bekleyiniz.**
- **Römork ağırlığı ve yokuş yukarı derecesine bağlı olan sürüş hızına mutlaka karar vermelisiniz.**

Yokuşlarda park etme

Genel olarak, aracınıza bir römork bağlı ise, yokuşta park etmeyiniz. Eğer beklenmeyen bir şekilde yokuş aşağı kaymaya başlarsa, insanlar ciddi veya ölümcül şekilde yaralanabilir ve hem aracınız hem de römork hasar görebilir.

Ancak, römorkunuzu yokuşta park etmek zorundaysanız, şu şekilde yapınız:

1. Aracınızı park yerine çekiniz.
Direksiyonu kaldırırma doğru çeviriniz (yokuş aşağı iseniz sağa, yokuş yukarı iseniz sola).
2. Aracı P (Park, otomatik şanzımanlı araçlarda) konumuna veya nötr (düz şanzımanlı araçlarda) konumuna getiriniz.
3. El frenini çekiniz ve aracı kapatınız.
4. Tekerlekler yokuş aşağı olduğunda römorkün tekerlerinin altına takoz yerleştiriniz.

5. Aracı çalıştırınız, frene basınız, vitesi boşa alınız, el frenini bırakınız ve takozlar yükü emene kadar frenleri yavaşça bırakınız.
6. Freni ve el frenini uygulayınız.
7. Araç yokuş yukarı park edildiğinde, vitesi 1. vites konumuna veya P (Park) (otomatik vitesli araçta) konumuna, yokuş aşağı park edildiğinde ise R (Geri) (düz vitesli araçlarda) konumuna getiriniz.
8. Aracı kapatın ve araç frenlerini serbest bırakınız, fakat el frenini çekilmiş olarak bırakınız.

⚠ UYARI

El frenini iyice çekmeden aracı terk etmeyiniz. Eğer motoru çalışır durumda bıraktıysanız, araç aniden hareket edebilir. Siz veya diğer kişiler ciddi veya ölümcül şekilde yaralanabilirsiniz.

Yokuşa park ettikten sonra hareket etmeye hazır

1. Vites kolu P (Park, otomatik şanzımanlı araçlarda) veya nötr (düz şanzımanlı araçlarda) konumunda olarak frene basınız ve fren pedalını basılı tutarken:
 - Motoru çalıştırınız;
 - Vitesi geçiriniz; ve
 - El frenini indiriniz.
2. Ayağınızı yavaşça fren pedalından çekiniz.
3. Römork takozlardan kurtulana kadar yavaşça hareket ediniz.
4. Durunuz ve birisinin takozları toplayıp yerine yerleştirmesini sağlayınız.

Römork çekerken aracınızın bakımı

Düzenli olarak römork çektiğinizde aracınızın normalden daha sık bakıma ihtiyacı olur. Özellikle dikkat edilmesi gereken önemli unsurlar motor yağı, otomatik şanzıman sıvısı, aks yağı ve soğutma sistemi sıvısıdır. Sıkça kontrol edilmesi gereken diğer önemli bir nokta frenlerin durumudur. Eğer römork çekiyorsanız, yolculuğunuza başlamadan önce bu bölümleri gözden geçirmek iyi bir fikirdir. Römorkunuzun ve bağlantı parçasının da bakımlarını yapmayı unutmayınız. Römorkunuzla birlikte verilen bakım programını takip ediniz ve periyodik olarak kontrol ediniz. Tercihen, kontrolleri her gün sürüşe başlamadan önce yapınız. Bağlantı parçasının tüm somun ve civatalarının sıkılmış olması çok önemlidir.

DİKKAT

Araç hasarını önlemek için:

- **Römork kullanımı nedeniyle ağırlaşan yük yüzünden, sıcak günlerde veya yokuş çıkarken hararet oluşabilir. Eğer hararet göstergesi aşırı hararet gösteriyorsa, klimayı kapatın ve emniyetli bir yerde aracı durdurarak motoru soğutunuz.**
- **Araç çekerken, otomatik şanzıman yağınızı daha sık kontrol ediniz.**
- **Aracınızda klima yoksa, römork çekerken motor performansını artırmak için bir yoğunlaştırucu fan takmalısınız.**

ARAÇ AĞIRLIĞI

Sürücü kapısı eşiğindeki iki etikette aracınızın tasarlandığı ağırlık gösterilmektedir. Lastik ve yükleme bilgileri etiketi ve sertifika etiketi.

Aracınızı yüklemeye başlamadan önce, aracınızın ağırlık derecelerini aracın özelliklerinden ve aracın Tip Onay Belgesinden öğrenmek için aşağıdaki şartlara dikkat ediniz:

Baz Boş Ağırlık

Aracın tam dolu yakıt deposu ve tüm standart ekipmanı dahil ağırlığıdır. Yolcular, yük veya isteğe bağlı ekipman buna dahil değildir.

Araç Boş Ağırlığı

Yeni aracınızı bayiden aldığınız zamanki ağırlığı artı herhangi bir piyasa malı donanımı kapsayan ağırlıktır.

Yük Ağırlığı

Bu rakam Baz Boş Ağırlığa ilave edilen, yük ve isteğe bağlı ekipman da dahil, tüm ağırlıkları kapsar.

GAWR (Brüt Aks Ağırlığı)

Bu, araç boş ağırlığı ve tüm yolcular da dahil, her bir aksa (ön ve arka) yüklenen toplam ağırlıktır.

GAWR (Brüt Aks Ağırlığı Derecesi)

Bu, tek bir aksın (ön veya arka) taşıyabileceği azami izin verilen ağırlıktır. Bu rakamlar Tip Onay Etiketinde gösterilmiştir. Her akstaki toplam yük asla GAWR geçmemelidir.

GVW (Brüt Araç Ağırlığı)

Bu, Baz Boş Ağırlık artı fiili Yük Ağırlığı artı yolculardır.

GVWR (Brüt Araç Ağırlığı Derecesi)

Bu, tam yüklü aracın (tüm opsiyonlar, ekipman, yolcular ve yük dahil) izin verilen azami ağırlığıdır. GVWR değeri, sürücü kapı eşiğinde bulunan Tip Onay Etiketinde gösterilir.

Aşırı yükleme

UYARI

Aracınızın Brüt Aks Ağırlığı Derecesi (GAWR) ve Brüt Araç Ağırlığı Derecesi (GVWR) sürücü (veya ön yolcu) kapısındaki Tip Onay Etiketinde gösterilir. Bu dereceleri aşmak kazaya veya aracın hasar görmesine neden olabilir. Yükünüzün ağırlığını her nesneyi (ve insanları) araca koymadan önce tartarak hesaplayabilirsiniz. Aracınızı aşırı yüklememeye dikkat ediniz.

Acil durumda yapılması gerekenler

Yol uyarısı	6-2
• Dörtlü flaşör sistemi	6-2
Araç hareket halindeyken acil durumda.....	6-2
• Eğer kavşaklar veya geçişlerde motor stop ederse ..	6-2
• Aracı kullanırken lastiğiniz patladıysa	6-2
• Sürüş sırasında motor bayılıyor	6-3
Motor çalışmıyorsa.....	6-3
• Motor çalışmaz ya da çok yavaş çalışırsa	6-3
• Marş bastığı halde motor çalışmazsa	6-3
Acil durumda çalıştırma	6-4
• Takviyeyle çalıştırma	6-4
• İterek çalıştırma	6-5
Motor hararet yaparsa	6-6
Lastiğiniz Patladıysa (yedek lastik ile).....	6-7
• Takımlar ve kriko	6-7
• Stepneyi çıkarma ve yerine koyma	6-8
• Lastik değiştirme.....	6-8
Lastiğiniz Patladıysa (Tire Mobility Kit ile) . . .	6-15
• Giriş	6-15
• Tire Mobility Kit sisteminin güvenli kullanımı hakkında notlar	6-16
• Tire Mobility Kit parçaları	6-17
• Tire Mobility Kit kullanımı	6-18
• Sıvı contanın dağıtılması	6-19

Lastik basıncı izleme sistemi (TPMS)	6-21
• Düşük lastik basıncı göstergesi	6-22
• TPMS (Lastik Basıncı İzleme Sistemi) arıza göstergesi	6-23
• TPMS'li bir lastiği değiştirme	6-24
Aracın çekilmesi.....	6-26
• Çekme hizmeti.....	6-26
• Çıkartılabilen çekme kancası (ön).....	6-27
• Acil durumda aracın çekilmesi	6-28

YOL UYARISI



OIA043027

Dörtlü flaşör sistemi

Dörtlü flaşör, diğer sürücülere sizin aracınıza yaklaşırken, sollarken veya geçerken aşırı dikkatli olmaları için bir uyarı görevi yapar.

Acil tamirler yaparken veya araç yol kenarında durduğu zaman kullanılmalıdır. Kontak herhangi bir konumdayken flaşör düğmesine basın. Flaşör düğmesi orta konsol kumanda panelinde bulunur. Tüm sinyal lambaları aynı anda yanıp söner.

- Dörtlü flaşör, aracınız hareket halinde olsun veya olmasın çalışır.
- Dörtlü flaşör açıkken dönüş sinyalleri çalışmaz.

ACİL DURUMDA ARAÇ HAREKET HALİNDEYKEN

Eğer kavşaklar veya geçişlerde motor stop ederse

- Eğer kavşaklar veya geçişlerde motor stop ederse, vites kolunu N (Boş) konumuna getiriniz ve aracı emniyetli bir alana itiniz.
- Eğer aracınızda kontak kilit düğmesi olmayan bir düz şanzıman varsa, 2. (ikinci) veya 3. (üçüncü) vitese geçirdikten sonra debriyaj pedalına basmadan kontağı çevirerek araç ileriye doğru hareket edebilir.

Aracı kullanırken lastiğiniz patladıysa

Araç kullanırken lastik patladığında:

1. Ayağınızı gaz pedalından çekiniz ve araç düz doğrultuda giderken kendi kendine durmasını bekleyiniz. Ani fren yapmayın veya yolun sağına çekmeye çalışmayınız. Çünkü bu araç hakimiyetini kaybetmenize yol açabilir. Araç yeterince yavaşladığında, dikkatle frene basarak yolun sağına çekiniz. En kısa zamanda yoldan çıkarak sağlam, düz bir zemin üzerinde durunuz. Otobanda iseniz iki trafik yolu arasındaki orta alana park etmeyiniz.

2. Aracınız durduğunda, dörtlü flaşörleri açınız ve el frenini çekerek vites kolunu P (otomatik şanzıman) veya geriye (düz şanzıman) alınız.
3. Yolcuların tümünü araçtan indiriniz. Yolcuların aracın yola bakan tarafında değil, diğer tarafta durmalarını sağlayınız.
4. Patlak bir lastiği değiştirirken, bu bölümün ilerisinde yer alan talimata uyunuz.

Sürüş sırasında motor bayılıyor

1. Aracınızı düz bir doğrultuda sürerken hızınızı yavaşça azaltınız. Dikkatli bir şekilde aracınızı sağa çekerek güvenli bir yere park ediniz.
2. Dörtlü flaşörleri açınız.
3. Yeniden motoru çalıştırmayı deneyiniz. Yeniden motoru çalıştırmayı deneyiniz.
Aracınız çalışmıyorsa, HYUNDAI yetkili servisimize başvurmanızı öneririz.

MOTOR ÇALIŞMIYORSA

Motor çalışmaz ya da çok yavaş çalışırsa

1. Aracınızda otomatik şanzıman varsa, vites kolunun N (Boş) veya P (Park) konumunda ve el freninin çekilmiş olduğundan emin olunuz.
2. Akü bağlantılarını kontrol ediniz, temiz ve sağlam olduğundan emin olunuz.
3. Araç ışıklarını açınız. Marşa bastığınızda ışıklar sönmeye yüz tutuyor veya sönmüyorsa akü boşalmış demektir.
4. Marş motoru bağlantılarını kontrol ediniz ve iyice bağlanmış olduğundan emin olunuz.
5. Aracınızı iterek veya çekerek çalıştırmaya kalkışmayınız. "Takviyeyle çalıştırma" talimatına bakınız.

UYARI

Motor çalışmadığında, aracı iterek veya çekerek çalıştırmaya kalkışmayınız. Bu çarpışmaya veya bir başka hasara yol açabilir. Ayrıca, itme veya çekme ile çalışma, katalitik konvertörün aşırı ısınmasına ve bir yangın tehlikesine yol açabilir.

Marş bastığı halde motor çalışmazsa

1. Yakıt seviyesini kontrol ediniz.
2. Kontak anahtarı LOCK konumunda iken, kontak, bobinler ve bujilerdeki tüm soketleri kontrol ediniz. Kopuk veya gevşek bağlantıları yerine takınız.
3. Motor bölmesindeki yakıt hatlarını kontrol ediniz.
4. Motorunuz hala çalışmıyorsa, HYUNDAI yetkili servisini aramanızı öneririz.

ACİL ÇALIŞTIRMA

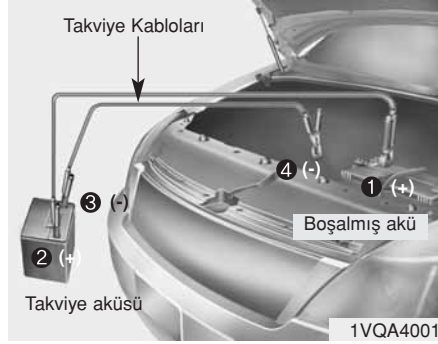

Kabloları numara sırasına göre bağlayınız ve ters sıraya göre ayırınız.

Takviyeyle çalıştırma

Eğer yanlış yapılırsa, takviye ile çalıştırmak tehlikeli olabilir. Bu nedenle, kendinize zarar veya aracınıza veya akünüze hasar gelmesini önlemek için, takviye ile çalıştırma prosedürünü izleyiniz. Eğer kuşkunuz varsa, aracınızı takviye ile çalıştırma işini yetkin bir teknisyene veya araç çekme servisine bırakmanızı kuvvetle öneririz.

⚠ DİKKAT

Sadece 12-volt takviye sistemi kullanınız. 24-volt güç kaynağı (ister seri bağlanmış iki adet 12-volt akü, ister 24-volt jeneratör seti) kullanmakla 12-volt ile çalışan marş motoruna, ateşleme sistemine ve diğer elektrikli parçalara tamir edilemeyecek şekilde hasar verebilirsiniz.

⚠ UYARI - Akü

Asla akünün elektrolit seviyesini kontrol etmeye kalkışmayınız. Çünkü bu akünün çatlamasına veya patlamasına ve ciddi yaralanmalara neden olabilir.

⚠ UYARI - Akü

- Her türlü alev veya kıvılcımı aküden uzak tutunuz. Akü, alev veya kıvılcıma maruz kaldığında patlayabilecek olan hidrojen gazı çıkarır.

Bu patlayıcı gazın aktif hale gelip size ve aracınıza zarar vermesini engellemek için aşağıdaki prosedüre uyulması önemle tavsiye edilir. Bu işlemin uygulanması konusunda tereddüdünüz var ise, bir usta yardımı alınız. Otomobil akülerinde sülfirik asit bulunur. Bu madde zehirli ve yüksek derecede oksitleyicidir. Akü takviyesi esnasında koruyucu gözlük takın ve cildinize, giysilerinize ya da aracınıza asit sıçramasına dikkat ediniz.

- Eğer boşalmış akü donmuşsa veya elektrolit seviyesi düşükse, aracı takviye ile çalıştırmaya kalkışmayınız; akü çatlayabilir veya patlayabilir.

Takviyeyle çalıştırma prosedürü**DİKKAT - AGM akü (varsa**

- **Absorbent Glass Matt (AGM) (emici bor silikat hasır) aküleri bakım gerektirmez, sistemin HYUNDAI yetkili servisi tarafından kontrol edilmesini öneririz. AGM aküsünü şarj etmek için sadece özellikle AGM aküleri için geliştirilmiş olan tam otomatik şarj cihazı kullanınız.**
- **AGM aküsünü değiştirirken, değişim için kullanacağınız parçaları HYUNDAI yetkili servisinden temin etmenizi öneririz.**
- **Akünün üzerindeki kapağı açmanız veya çıkarmayınız. Bu durum ciddi yaralanma meydana getirebilen iç elektrolit kaçağına neden olabilir.**
- **Bir AGM aküsü ayrılır veya değiştirilirse, ISG fonksiyonu hemen çalışmaz. ISG fonksiyonunu kullanmak isterseniz, akü sensörünün kontak kapalı iken yaklaşık 4 saat kalibre edilmesi gereklidir.**

1. Takviye aküsünün 12-volt ve eksi kutbunun topraklanmış olduğundan emin olunuz.

2. Takviye aküsü bir başka araç üzerinde bulunuyorsa, iki aracın birbiri ile temas etmediğinden emin olunuz.
3. Gereksiz tüm elektrikli aksesuarları kapatınız.
4. Takviye kablolarını tam olarak şekildeki sırayla bağlayınız. İlk önce takviye kablolarının birinin ucunu boşalmış akünün (1) pozitif terminaline, diğer ucunu ise takviye aküsünün pozitif terminaline (2) bağlayınız. Diğer takviye kablosunun bir ucunu takviye aküsünün (3) eksi kutbuna bağlayınız, sonra diğer ucu aküden (4) uzak, sağlam, duran, metal bir noktaya (ör., motor kaldırma dirseği) bağlayınız. Motor çalıştırıldığı zaman hareket eden bir bölüme veya yakınına bağlamayınız. Takviye kablolarının doğru akü kutupları veya doğru toprak dışında herhangi bir şeye temas etmesine izin vermeyiniz. Bağlantıları yaparken akünün üzerine eğilmeyiniz.

**DİKKAT - Akü kabloları**

Takviye aküsünün eksi kutbundan gelen takviye kablosunu boş akünün eksi kutbuna bağlamayınız. Bu, boş akünün aşırı ısınmasına ve çatlayarak akü asidi salgılamasına neden olabilir.

5. Takviye aküsü olan aracı çalıştırınız ve 2.000 dev/dk'da çalışmaya bırakınız, sonra aküsü boş olan aracı çalıştırınız.

Eğer akünüzün boşalma nedeni belli değilse, aracınızı HYUNDAI yetkili servisinde kontrol ettirmenizi öneririz.

İterek çalıştırma

Düz şanzımanlı aracınız iterek çalıştırılmamalıdır. Çünkü emisyon kontrol sisteme hasar verebilir.

Otomatik şanzımanlı araçlar iterek çalıştırılmaz.

Takviye ile çalıştırmak için bu bölümdeki talimatı uygulayınız.

**UYARI**

Bir aracı çalıştırmak için asla çekmeyiniz. Çünkü motor çalışınca aracın aniden ileriye fırlaması çeken araçla çarpışmaya neden olabilir.

MOTOR AŞIRI ISINIYORSA (HARARET)

Araç hararet göstergesi motorun aşırı ısındığını gösteriyorsa, güç kaybı, araç teklemesi veya motor vuruntu sesi ile karşılaşabilirsiniz, muhtemelen motor aşırı ısınmıştır. Böyle olduğunda, şunları yapmalısınız:

1. Aracı sağa çekiniz ve en kısa zamanda emniyetli bir şekilde aracınızı durdurunuz.
2. Vites kolunu P (otomatik şanzıman) konumuna veya Boşa (düz şanzıman) alınız ve el frenini çekiniz. Klima açık ise, kapatınız.
3. Motor soğutma suyu araç altından akıyor veya kaputtan buhar çıkıyorsa, motoru durdurunuz. Soğutma suyu veya buhar kesilinceye kadar kaputu açmayınız. Belirgin bir motor soğutma suyu veya buhar kaybı yoksa, motor soğutma fanının çalışmakta olduğundan emin olunuz. Fan çalışmıyorsa, motoru durdurunuz.
4. Devridaim pompası tahrik kayışının yerinde olup olmadığını kontrol ediniz. Yerindeyse, kayış gerginliğini kontrol ediniz. Tahrik kayışı normal ise, radyatör, hortum veya aracın altından motor soğutma suyu kaçacağını kontrol ediniz (Klima kullanılıyorsa, aracı durduğunuzda, araçtan bir miktar suyun akması normaldir).

UYARI

Herhangi bir yaralanmaya yol açılmaması için, motor çalışır durumda iken, saç, el veya elbiselerinizi fan ve tahrik kayışları gibi hareketli parçalardan uzak tutunuz.

5. Devridaim pompası tahrik kayışı kopmuş veya motor soğutma suyu akıyorsa, derhal motoru durdurmanızı ve yardım için HYUNDAI yetkili servisine başvurmanızı öneririz.

UYARI

Motor sıcakken radyatör kapağını çıkartmayınız. Bu, motor soğutma suyunun dışarı fıskırmasına ve ciddi yaralanmalara neden olabilir.

6. Aşırı ısınmanın nedenini bulamıyorsanız, motorun normal sıcaklığa gelmesini bekleyiniz. Daha sonra, eğer motor soğutma suyu kaybı varsa, sıvı seviyesini yarım işaretine kadar getirmek için hazneye dikkatlice soğutma suyu ilave ediniz.
7. Motor hararet belirtilerini dikkatle izleyerek dikkatle yola devam ediniz. Tekrar aşırı ısınma olması halinde, HYUNDAI yetkili servisini aramanızı öneririz.

DİKKAT

Çok fazla soğutma suyu kaybı, sistem içinde bir kaçak olduğunu gösterir ve bu nedenle HYUNDAI yetkili servisi tarafından kontrol edilmesini öneririz.

LASTİĞİNİZ PATLADIYSA (YEDEK LASTİK İLE, VARSA)



Takımlar ve kriko

Stepne, kriko, kriko kolu, bijon anahtarı bagajda bulunur.

Yedek lastiğin üzerindeki krikoya ulaşmak için, bagaj bölmesinin taban kapağını yukarı kaldırınız (varsa).

- (1) Kriko
- (2) Kriko kolu
- (3) Bijon anahtarı

Kriko kullanma talimatı

Kriko sadece acil durumlarda lastik değişimi için verilmiştir.

Araç hareket halindeyken krikonun sallanarak ses çıkarmasını önlemek için yerine düzgün şekilde yerleştiriniz.

Yaralanma olasılığını azaltmak için, kriko kullanma talimatına uyunuz.

⚠ UYARI - Lastik değiştirme

- Genel bir yolun veya otopanın trafik olan şeridinde asla araç tamirine kalkışmayınız.
- Bir lastik değiştirmeden önce daima aracı yolun tamamen dışına, bankete çekiniz. Kriko, düz ve sert bir zeminde kullanılmalıdır. Yolun dışında düz ve sert bir zemin bulamıyorsanız, yardım için çekici servisini çağırınız.
- Aracın ön ve arkasında doğru kriko yerlerini kullandığınızdan emin olunuz; kriko desteği olarak asla tamponları veya aracın herhangi başka bir bölümünü kullanmayınız.

(Devam ediyor)

(Devam ediyor)

- Araç aniden krikodan düşebilir ve ciddi yaralanma veya ölüme neden olabilir. Sadece bir kriko ile kaldırılmış bir aracın altına hiç kimse vücudunun herhangi bir bölümünü sokmamalıdır; araç destek takozları kullanılmalıdır.
- Araç krikodayken motoru çalıştırmayınız.
- Araç krikodayken içinde hiç kimenin kalmasına izin vermeyiniz.
- Çocukların yoldan ve kriko ile kaldırılacak araçtan emniyetli şekilde uzakta bulduklarından emin olunuz.



Stepneyi çıkarma ve yerine koyma

Stepne tutucu kelebek somunu saat yönünün aksine çeviriniz.

Sökmenin tersi sırada stepneyi araca takınız.

Araç hareket halindeyken yedek lastik ve aletlerin sallanarak ses çıkarmasını önlemek için yerine düzgün şekilde yerleştiriniz.

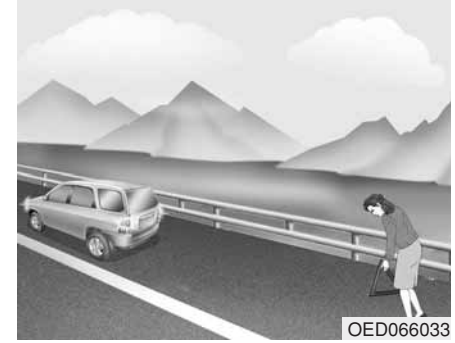

Lastik değiştirme

1. Düz bir yerde park ediniz ve el frenini sıkıca çekiniz.
2. Vitesi düz şanzımanlı araçta R (Geri), otomatik şanzımanlı araçta P (Park) konumuna getiriniz.
3. Dörtlü flaşörü yakınız.



OBA063003

4. Bijon anahtarını, krikoyu, kriko kolunu ve stepneyi araçtan çıkartınız.
5. Kriko pozisyonunun çaprazındaki tekerleğin hem önüne, hem de arkasına takoz koyunuz.

⚠ UYARI - Lastik değiştirme

- Lastik değiştirirken aracın hareket etmesine engel olmak için, daima el frenini tam olarak çekiniz ve değiştirilecek lastiğin çaprazındaki tekerleğe takoz koyunuz.
- Aracın tekerleklerine takoz konulmasını ve krikoyla kaldırılan aracın içinde kimsenin kalmamasını öneririz.



OBA063004

6. Bijonları, her seferinde bir tur olmak üzere saat yönünün aksine döndürerek gevşetiniz, fakat lastik yerden kaldırılmadan hiçbir bijonu çıkartmayınız.

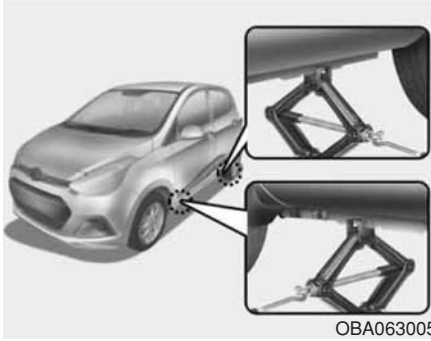

7. Krikoyu, değiştirmekte olduğunuz lastiği en yakın ön veya arka kriko pozisyonuna yerleştiriniz. Krikoyu şasinin altındaki belirlenmiş yerlere yerleştiriniz. Kriko pozisyonları, şasiye iki dikme ve krikoya işaret olacak kabartma bir nokta ile kaynak yapılmış plakalardır.

⚠ UYARI - Krikoyu yerleştirme

Yaralanma olasılığını azaltmak için, sadece araçla birlikte verilen krikoyu doğru kriko pozisyonunda kullanınız; kriko desteği için asla aracın başka bir bölümünü kullanmayınız.



8. Kriko kolunu krikoya takın ve saat yönünde döndürerek, lastik yerden kalkacak kadar aracı kaldırınız. Bu ölçü yaklaşık 30 mm'dir. Bijonları çıkartmadan önce, aracın dengede olduğundan ve hareket etme veya kayma olasılığı bulunmadığından emin olunuz.

9. Bijonları iyice gevşetiniz ve elle sökünüz. Tekerleği çıkartınız ve yuvarlanmaması için yere yatırınız. Yedek lastiği poyraya takmak için alınız ve üzerindeki delikleri poyra saplamaları ile hizalayınız ve yedek lastiği saplamaların üzerine oturtunuz. Bunu yapmak zorsa, tekerleğin en üst deliğini üst saplama ile hizalamak için lastiği eğiniz. Daha sonra, tekerleği ileri geri oynatarak diğer deliklerin de saplamalarla hizalanmasını sağlayınız ve sonra da saplamaların üzerine kaydırınız.

⚠ UYARI

- Jantların ve jant kapaklarının kenarları keskin olabilir. Yaralanmak için dikkatli olunuz.
- Yedek lastiği takmadan önce, poyra veya tekerlek üzerinde tekerleğin poyra üzerine tam olarak oturmasını engelleyecek herhangi bir yabancı madde (örneğin, çamur, katran, çakıl, vs.) olmadığından emin olunuz. Varsa, temizleyin. Tekerlek ve poyra bağlantı yüzeyleri tam olarak birbirine oturmazsa, bijonlar gevşer ve tekerleğin yerinden çıkmasına yol açılır. Tekerleğin yerinden çıkması, araç hakimiyetini kaybetmenize neden olur. Bu ise ciddi bir yaralanma veya ölümlle sonuçlanabilir.

10. Jantı yerine takmak için, saplamaların üzerine tutunuz ve bijonları saplamalara elle takınız. Tekerleği oynatarak yerine tam oturmuş olduğundan emin olun ve bijonları tekrar mümkün olduğu kadar elle sıkınız.
11. Bijon anahtarını saatin ters yönüne çevirerek aracı yere indiriniz.



Sonra bijon anahtarını şekilde gösterildiği gibi takınız ve bijonları sıkınız. Anahtarın bijonlara iyice yerleşmiş olduğundan emin olunuz. Bijon anahtarının üzerine çıkmaya veya uzatma borusu kullanmaya kalkışmayınız.

Bütün bijonları resimde gösterilen sırayı takip ederek, lastik çevresindeki her bijonu iyice sıkınız. Daha sonra, her bir somunu bir kere daha kontrol ederek sıkılmış olduğundan emin olunuz. Tekerlekleri değiştirdikten sonra, sistemi HYUNDAI yetkili servisinde kontrol ettirmenizi öneririz.

Bijon sıkma torqu:

Çelik jant ve alüminyum alaşımlı jant:
9~11 kg.m

Bir lastik basınç ölçme aletiniz varsa, supap kapağını sökünüz ve lastik hava basıncını ölçünüz. Basınç önerilen seviyeden düşük olduğunda, aracınızı düşük hızla en yakın benzin istasyonuna sürünüz ve yeterli basınca şişiriniz. Basınç çok yüksek olduğunda, normal seviyeye getirin. Supap kapağını lastik hava basıncı ayar sonrası mutlaka yerine takınız. Kapak yerine takılmazsa, lastik hava kaçırabilir. Supap kapağı gevşemişse, bir yenisini temin ederek en kısa zamanda lastiğe takınız.

Lastiği değiştirdikten sonra, patlak lastiği daima sabitleştiriniz ve kriko ile diğer aletleri bagajda ait oldukları yerlere yerleştiriniz.

DİKKAT

Aracınızın tekerlek saplamalarında ve bijonlarında metrik dişler vardır. Tekerleği çıkartırken sökülen bijonların, tekerlek takılırken aynı yerlere takıldığından, veya yenileri takılıyorsa, aynı metrik diş ve yiv konfigürasyonundaki bijonların kullanıldığından emin olunuz. Metrik bir saplamada dişleri metrik olmayan bijon kullanımı, veya bunun tersi, tekerleği tekerlek göbeğine düzgün biçimde sabitlemez ve saplamaya zarar vererek değiştirilmesini gerektirir.

Çoğu bijonun metrik dişleri olmadığını unutmayınız. Piyasa malı bijon veya jant takarken diş tipini çok dikkatli şekilde inceleyiniz.

Şüphenez varsa, aracı HYUNDAI yetkili servisine götürmenizi öneririz.

 **UYARI - Porya saplamaları**
Eğer saplamalar hasar görmüşse, tekerleği tutma kabiliyetlerini kaybedebilirler. Bu, tekerleğin kaybına ve ciddi yaralanmalarla sonuçlanabilecek bir çarpışmaya neden olabilir.

Araç hareket halindeyken kriko, kriko kolu, bijon anahtarı ve stepnenin sallanarak ses çıkarmasını önlemek için yerlerine düzgün şekilde yerleştiriniz.

 **UYARI - Yetersiz stepne havası**

Stepneyi takar takmaz hava basıncını kontrol ediniz. Gerekiyorsa, belirtilen hava basıncına ayarlayınız. Bölüm 8'deki "Lastikler ve Jantlar" konusuna bakınız.

Önemli – Küçük stepnenin kullanımı (varsa)

Aracınızda bir küçük stepne bulunmaktadır. Bu küçük stepne, normal ebattaki lastiğe göre daha az yer kaplar. Bu lastik, normal lastikten daha küçüktür ve sadece geçici kullanım için tasarlanmıştır.

⚠ DİKKAT

- *Küçük stepneyi kullanırken dikkatli sürmelisiniz. Küçük stepne, ilk fırsatta doğru ebat ve özelliklerdeki normal lastik ve jantla değiştirilmelidir.*
- *Bu aracın aynı anda birden fazla küçük stepne ile kullanılması önerilmez.*

⚠ UYARI

Küçük stepne sadece acil durumlarda kullanım içindir. Küçük stepne ile aracınızı 80 km/sa. üzerinde kullanmayınız. Yaralanma veya ölümlerle sonuçlanabilecek stepne arızalarından sakınmak için mümkün olan en kısa sürede orijinal lastik onarılmalı veya değiştirilmelidir.

Küçük stepnenin hava basıncı 420 kPa (60 psi) olmalıdır.

*** NOT**

Stepneyi taktıktan sonra hava basıncını kontrol ediniz. Gerekliyse, belirtilen hava basıncına ayarlayınız.

Küçük stepneyi kullanırken, aşağıdaki önlemleri alınız:

- Hiçbir şart altında 80 km/sa. değerinin üzerine çıkmayın; daha yüksek hız lastiğe hasar verir.
- Tüm tehlikeleri önlemek için yol durumuna göre yavaş sürünüz. Derin çukur veya mıcır gibi yol tehlikeleri küçük stepneye ciddi hasar verebilir.
- Bu lastiğin sürekli kullanımı patlamasına, araç hakimiyetinin kaybına ve yaranmaya neden olabilir.
- Küçük stepnenin yan yüzünde gösterilen yük taşıma kapasitesini veya aracın azami yük derecesini aşmayınız.
- Nesnelere üzerinden geçmekten kaçınınız. Küçük stepnenin lastik çapı normal lastik çapından daha küçüktür ve aracın yerden yüksekliğini yaklaşık 25 mm azaltır, bu da araca hasar verebilir.

- Küçük stepne takılıyken bu aracı otomatik yıkamaya sokmayınız.
- Küçük stepne ile lastik zinciri kullanmayınız. Daha küçük olması nedeniyle, lastik zinciri bu lastiğe uymaz. Bu, araca hasar verebilir ve zincirin kullanılmaz hale gelmesine neden olabilir.
- Eğer araç kar veya buzda kullanılacaksa, küçük stepne ön aksa takılmamalıdır.
- Küçük stepneyi başka herhangi bir araçta kullanmayınız. Çünkü bu lastik sizin aracınız için özel olarak tasarlanmıştır.
- Küçük stepnenin dış ömrü normal lastikten daha kısadır. Küçük stepnenizi düzenli olarak kontrol ediniz ve aşınmış ise aynı ebat ve tasarımdaki, aynı janta takılmış lastik ile değiştiriniz.
- Küçük stepne bir başka jantla kullanılmayacağı gibi, stepne üzerine standart jantlar, kar lastikleri, jant kapakları takılmamalıdır. Aksi takdirde bu parçalar veya aracın bir başka parçası hasar görebilir.
- Aynı anda birden fazla küçük yedek lastik kullanmayınız.
- Küçük stepne takılmışken römork çekmeyiniz.

LASTİĞİNİZ PATLADIYSA (TIRE MOBILITY KIT İLE, VARSA)

Güvenli kullanım için, kullanımdan önce bu kullanma kılavuzunu dikkatlice okuyunuz ve talimatları takip ediniz.

(1) Kompresör

(2) Sıvı conta şişesi

Tire Mobility Kit (Lastik değiştirme takımı), lastik için geçici bir tamirdir ve lastiğin en kısa sürede HYUNDAI yetkili servisi tarafından gözden geçirilmesi önerilmektedir.

⚠ DİKKAT - Bir lastik için bir sıvı conta

İki veya daha fazla lastik patlamışsa, Tire Mobility Kit içinde bir sıvı conta olduğu ve sadece bir patlak lastik için kullanıldığından, tire mobility kit kullanmayınız.

⚠ UYARI - Lastik yanağı

Lastik yanaklarındaki patlakları tamir etmek için Tire Mobility Kit kullanmayınız. Bu durum, lastik arızası nedeniyle kazaya sebep olabilir.

⚠ UYARI - Geçici tamir

Lastiğinizi en kısa zamanda tamir ediniz. Tire Mobility Kit ile şişirilen lastik her an hava basıncını kaybedebilir.

**Giriş**

Tire Mobility Kit ile bir lastiğiniz patlasa bile hareket edebilirsiniz.

Kompresör ve sıvı conta maddesi sistemi, bir binek otosunda çivi veya benzeri nesnelere lastiğin havasını indiren çoğu lastik patlamalarında delikleri etkili ve rahat bir şekilde kapatır.

Lastiğin tam olarak tamir edildiğinden emin olduktan sonra, lastiği değiştirmek için bir servise veya lastik tamircisine ulaşmaya kadar, 80 km/sa. azami hızla dikkatli bir şekilde (200 km kadar mesafe) gidebilirsiniz.

Özellikle büyük patlakları olan veya yan tarafı hasar görmüş olan bazı lastikler tam olarak tamir edilemeyebilir.

Lastikteki hava basınç kaybı lastiğin performansını ciddi biçimde etkileyebilir.

Bu nedenle, özellikle araç çok yüklü veya bir römork kullanılıyorsa, ani direksiyon hareketlerinden veya diğer sürüş manevralarından kaçınmalısınız.

Tire Mobility Kit, sürekli bir lastik tamir metodu olarak tasarlanmamıştır ve sadece bir lastik için kullanılır.

Bu talimatta, patlak lastiği geçici bir şekilde basit ve güvenilir olarak nasıl tamir edeceğinizi adım adım gösterilmektedir.

"Tire Mobility Kit sisteminin güvenli kullanılması hakkında notlar" bölümünü okuyunuz.

Tire Mobility Kit sisteminin güvenli kullanımı hakkında notlar

- Aracınızı, Tire Mobility Kit sistemi ile hareketli trafikten uzakta çalışabileceğiniz şekilde, yolun kenarına park ediniz.
- Düz bir yerde olsanız bile, aracınızın hareket etmeyeceğinden emin olmak için, daima el frenini çekiniz.
- Tire Mobility Kit sisteminin sadece binek otosu lastiklerinin onarımında veya şişirme işleminde kullanınız. Sadece lastiğin dış bölgelerinde bulunan patlak yerler Tire Mobility Kit kullanılarak tamir edilebilir.
- Motosikletlerde, bisikletlerde veya diğer başka tip lastiklerde kullanmayınız.
- Lastik ve tekerlek arızalı olduğu zaman, güvenliğinizi için Tire Mobility Kit kullanmayınız.
- Yaklaşık 6 mm'den büyük lastik hasarlarında TireMobilityKit kullanımı etkili olmayabilir.
- HYUNDAI yetkili servisine başvurmanızı öneririz.

- Patlak veya hava basıncı yetersiz bir lastik ile yol alma nedeniyle bir lastik ciddi olarak hasar gördüyse, Tire Mobility Kit sisteminin kullanmayınız.
- Lastiğe saplanmış olan çivi veya vida gibi herhangi bir yabancı nesneyi çıkartmayınız.
- Araç açık havada ise, motoru çalışır durumda bırakınız. Aksi halde, çalışan kompresör araç aküsünü boşaltabilir.
- Tire Mobility Kit sisteminin kullanırken asla gözetimsiz bırakmayınız.
- Kompresörü sürekli olarak 10 dakikadan fazla çalıştırmayınız. Aksi halde aşırı ısınabilir.
- Çevre sıcaklığı -30°C'nin altında ise Tire Mobility Kit sisteminin kullanmayınız.

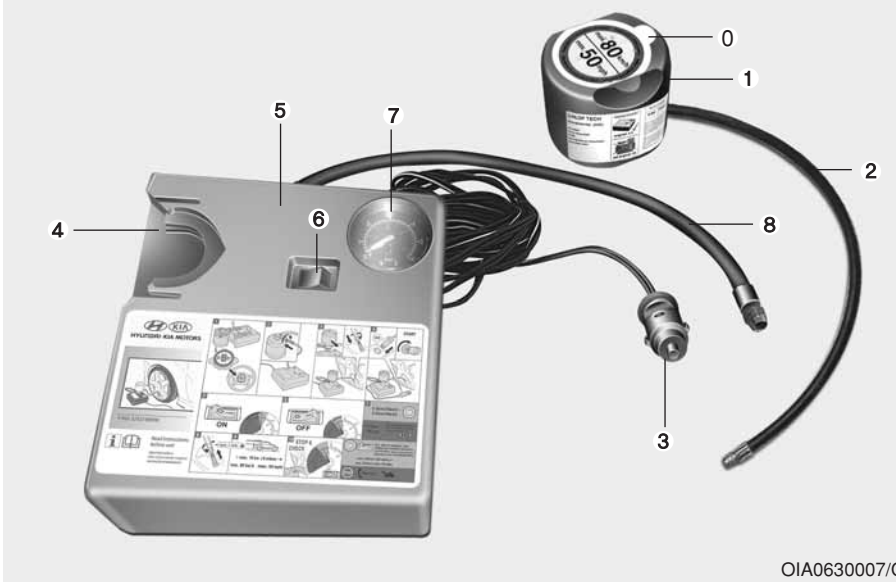

OIA0630007/Q

Tire Mobility Kit parçaları

0. Hız sınırları etiketi
1. Sıvı conta şişesi ve hız sınırlarını içeren etiket
2. Şişeden lastiğe doldurmak için hortum
3. Priz doğrudan bağlantısı için konektörler ve kablo
4. Sıvı conta şişe tutucusu
5. Kompresör
6. Açma/Kapama düğmesi
7. Lastik şişirme basıncını göstermek için basınç sayacı
8. Kompresör ile sıvı conta şişesini ya da kompresör ile tekerleği bağlamak için hortum

Konektörler, kablo ve bağlantı hortumu kompresör muhafazasında bulunur.

⚠ UYARI - Süresi dolmuş sıvı conta

Süresi sona erdikten sonra lastik sıvı contasını kullanmayınız (Sıvı conta kabı üstüne sona erme tarihi yapıştırılmıştır.). Bu durum lastik arızası riskini arttırabilir.

⚠ UYARI - Sıvı conta

- Çocuklardan uzak tutunuz.
- Gözle temasını önleyiniz.
- Yutmayınız.

Belirtilen sıraya kesinlikle sadık kalın. Aksi halde yüksek basınç altındaki sıvı conta kaçabilir.

Tire Mobility Kit kullanımı

1. Hız sınırlamalarını içeren etiketi (0) sıvı conta şişesinden (1) çıkartınız ve sürücüyü çok hızlı gitmemesini hatırlatmak üzere, aracın içinde mesela direksiyon simidi üzeri gibi bir yere görünür bir şekilde yerleştiriniz.
2. Bağlantı hortumunu (8) sıvı conta şişesinin konektörüne vidalayınız.
3. Arızalı lastiğin supap kapağını çıkartınız ve sıvı conta şişesinin doldurma hortumunu (2) supaba vidalayınız.
4. Sıvı conta şişesini dik duracak şekilde kompresör muhafazasına (4) yerleştiriniz.



5. Kompresörün 0 konumuna getirilip kapatıldığından emin olunuz.
6. Kompresör güç kablosunu araç prizine takınız.



7. Motor çalıştırma/durdurma düğmesi konumu açık veya kontak anahtarı konumu açık durumda, kompresörü açınız ve uygun basınçla sıvı contayı doldurması için yaklaşık 5~7 dakika çalışmasına izin veriniz (Bölüm 8'deki "Lastikler ve Jantlar" kısmına bakınız.). Doldurduktan sonraki lastik şişirme basıncı önemli değildir ve daha sonra kontrol edilip düzeltilebilir. Lastik fazla şişirilmiş değil ise dikkatli olunuz ve dolum yaparken lastikten uzakta durunuz.



DİKKAT - Lastik basıncı

Lastik basıncı 29 PSI (200kpa) değerinin altında ise aracınızı sürmeye devam etmeyiniz. Bu durum, ani lastik arızası nedeniyle kazaya sebep olabilir.

8. Kompresörü kapatınız.
 9. Sıvı conta şişesinden ve lastik supabından hortumları sökünüz.
- Tire Mobility Kit'i araçtaki yerine yerleştiriniz.



UYARI - Karbon monoksit

Kapalı veya iyi havalandırılmamış ortamda motoru uzun süreli çalışır durumda bırakmayınız. Karbon monoksit zehirlenmesi ve boğulmaya sebep olabilir.

Sıvı contanın dağıtılması

10. Lastikteki sıvı contayı eşit şekilde dağıtmak için hemen yaklaşık 7~10 km yol alınız.

80 km/saatlik bir hızı aşmayınız. Mükün ise, 20 km/saat hızın altına düşmeyiniz.

Sürüş sırasında, anormal titreşim veya başka bir engel yaşarsanız, hızı azaltınız ve emniyetli şekilde yolun kenarına kadar gelinceye kadar dikkatle sürünüz. Yol yardımı veya çekici çağırınız.

Tire Mobility Kit kullandığınız zaman, lastik basıncı sensörleri ve tekerlek sıvı conta yüzünden hasar görebilir, lastik basıncı sensörleri ve tekerleği lekeleyen sıvı contayı temizleyip, HYUNDAI yetkili servisine kontrol ettirmenizi öneririz.

Lastik basıncının ölçülmesi

1. Yaklaşık 7~10 km (veya yaklaşık 10 dakika) yol aldıktan sonra, güvenli bir yerde durunuz.
 2. Kompresörün bağlantı hortumunu (8) doğrudan lastik supabına bağlayınız.
 3. Kompresör güç kablosunu araç prizine takınız.
 4. Lastik basıncını önerilen lastik basıncına ayarlayınız.
- Kontak açık olarak, aşağıdaki şekilde ilerleyiniz.

- Şişirme basıncını artırmak için:
Kompresörü "I" konumuna açınız. Mevcut basıncı kontrol etmek için, kompresörü bir anlığına kapatınız.

*** NOT**

Kompresör çalışırken, basınç göstergesi gerçek okunan değerden daha yüksek gösterebilir. Sağlıklı bir lastik basıncı almak için, kompresörün kapatılması gereklidir.



DİKKAT - Lastik basıncı sensörü

HYUNDAI yetkili servisinden temin edilmiş Tire Mobility Kit sıvı conta malzemesi kullanmanızı öneririz. Lastiği yeni bir lastik ile değiştirdiğinizde, lastik basınç sensöründeki ve tekerlekteki sıvı conta temizlenmelidir ve lastik basınç sensörleri yetkili bir serviste kontrol edilmelidir.

Teknik Bilgiler

Sistem voltajı: DC 12 V

Çalışma voltajı: DC 9 - 15 V

Amper değeri: maks. 10 A

Kullanıma uygun sıcaklıklar:

-30 ~ +70°C

Maks. çalışma basıncı:

6.6 bar (95 psi) ~ 7.9 bar (115 psi)

Ebat

Kompresör: 170 x 150 x 65 mm

Sıvı conta şişesi: 104 x 85.5 ø mm

Sıvı conta miktarı: 300 ml

LASTİK BASINCI İZLEME SİSTEMİ (TPMS, VARSA)



Düşük lastik basıncı göstergesi /
TPMS arıza göstergesi

Stepne de (eğer verilmişse) dahil tüm lastikler ayda bir soğukken kontrol edilmeli ve araç üreticisinin araç etiketinde veya lastik basınç etiketinde önerdiği basınçla şişirilmelidir (Eğer aracınızda araç etiketinde veya lastik basınç etiketinde belirtilenden farklı ebatta lastikler varsa, o lastiklere uygun hava basıncını belirlemelisiniz.).

Aracınız, ilave bir emniyet önlemi olarak, lastiklerinizden birisinde veya daha çoğunda bariz bir inme olduğunda düşük lastik basıncı göstergesinin yanmasını sağlayan lastik basıncı izleme sistemi (TPMS) ile donatılmıştır. Buna göre, düşük lastik basıncı göstergesi yandığı zaman, mümkün olan en kısa sürede durmalı ve lastiklerinizi kontrol etmeli, uygun basınçla şişirmelisiniz. Önemli derecede inmiş lastiklerle araç sürmek lastiklerin aşırı ısınmasına ve patlamasına neden olur. İnik lastikler aynı zamanda yakıt verimliliğini ve lastik ömrünü de azaltır ve aracın yol tutuşunu ve durma kabiliyetini etkileyebilir.

Lütfen TPMS 'nin uygun lastik bakımı yerine geçmediğini unutmayınız; lastikteki inme TPMS düşük lastik basıncı göstergesinin yanmasını tetikleyecek seviyeye düşmese bile, doğru lastik basıncını muhafaza etmek sürücünün sorumluluğudur.

Aracınızda ayrıca TPMS'nin düzgün çalışmadığını gösteren bir TPMS arıza göstergesi de bulunur. TPMS arıza göstergesi düşük lastik basıncı sinyal lambasına bağlıdır. Sistem bir arıza algıladığında, sinyal lambası yaklaşık bir dakika kadar yanıp söner, sonra devamlı yanık kalır. Arıza devam ettikçe, bu sıralama araç her çalıştığında devam eder. Arıza göstergesi yandığında, sistem düşük lastik basıncını tespit edemeyebilir veya bunun sinyalini veremeyebilir. TPMS arızaları değişik nedenlerle oluşabilir, örneğin araca değişik lastikler veya jantlar takılması TPMS'nin düzgün çalışmasını engelleyebilir. Bir veya daha fazla lastiği veya jantı değiştirdiğinizde, değiştirilen lastik veya jantların TPMS'nin düzgün çalışmasına olanak verdiğinden emin olmak için, daima TPMS arıza göstergesini kontrol ediniz

*** NOT**

Eğer TPMS, kontak ON konumuna getirildikten veya motor çalıştıktan sonra 3 saniye süreyle yanmıyorsa, veya yaklaşık bir dakika yanıp söndükten sonra yanık kalıyorsa, HYUNDAI yetkili servisimize başvurmanızı öneririz.



Düşük lastik basıncı göstergesi

Lastik basıncı izleme sistemi uyarı göstergesi yandığı zaman, lastiklerinizden birisinde veya daha çoğunda bariz bir basınç düşüşü vardır.

Eğer her iki gösterge de yanıyorsa, derhal hızınızı azaltınız, sert dönüşlerden kaçınınız ve artan durma mesafelerini göz önüne alınız. Mümkün olan en kısa sürede durmalı ve lastiklerinizi kontrol etmelisiniz. Sürücü tarafındaki orta dikmenin dış paneli üzerinde bulunan araç etiketi veya lastik basınç etiketinde belirtilen basınçlara göre lastikleri şişiriniz. Eğer bir benzin istasyonuna ulaşamıyorsanız veya lastik basılan havayı tutmuyorsa, lastiği stepne ile değiştiriniz.

Daha sonra Düşük Lastik Basıncı göstergesi yaklaşık 1 dakika için yanıp sönebilir ve sonra tekrar çalıştırdıktan ve inen lastiği tamir ettirip yeniden araca takıncaya kadar yaklaşık 20 dakika aralıksız sürüş boyunca yanık kalır.

⚠ DİKKAT

Eğer lastik basıncı sıcak hava için önerilen lastik basıncına göre ayarlanmışsa, kışın veya soğuk havada düşük lastik basıncı göstergesi yanabilir. Bu, TPMS'nizin arızalı olduğunu göstermez. Çünkü ısıdaki düşme lastik basıncının da orantılı şekilde düşmesine neden olur.

Aracınızla sıcak bir bölgeden soğuk bir bölgeye veya soğuk bir bölgeden sıcak bir bölgeye gittiğinizde, veya dış hava sıcaklığı önemli ölçüde arttığında veya düştüğünde, lastik basıncını kontrol etmeli ve önerilen basınca ayarlamalısınız.

⚠ UYARI - Düşük basınç hasarı

Önemli derecede düşük lastik basıncı aracı dengesiz yapar ve araç kontrolünün kaybına ve daha uzun frenleme mesafelerine neden olur.

Düşük basınçlı lastiklerle sürmeye devam etmek, lastiklerin aşırı ısınmasına ve patlamasına neden olabilir.

**TPMS (Lastik Basıncı İzleme Sistemi) arıza göstergesi**

Lastik Basıncı İzleme Sistemi'nde bir sorun olduğunda, TPMS arıza göstergesi bir dakika kadar yanıp söndükten sonra sürekli yanar. Eğer sistem, sistemdeki bir arıza ile birlikte az şişirilmiş bir lastik uyarısını doğru olarak alabiliyorsa, TPMS arıza göstergesi yanacaktır.

Sistemin, Hyundai yetkili servisine kontrol ettirilmesini öneririz.

⚠ DİKKAT

- *Eğer araç güç tedarik kablolarının veya polis merkezlerindeki, resmi dairelerdeki, yayın istasyonlarındaki, askeri üslerdeki, havaalanlarındaki veya yayın kulelerindeki gibi telsiz vericilerin yakınında bulunuyorsa, TPMS arıza göstergesi yanabilir. Bu, Lastik Basıncı İzleme Sisteminin (TPMS) normal çalışmasına müdahale edebilir.*
- *Kar lastikleri veya araç içinde notebook bilgisayar, şarj cihazı, uzaktan kumanda veya navigasyon cihazı gibi ayrı satın alınmış aygıtlar kullanılıyorsa, TPMS arıza göstergesi yanabilir. Bu, Lastik Basıncı İzleme Sisteminin (TPMS) normal çalışmasına müdahale edebilir.*

TPMS'li bir lastiđi deđiřtirme

Eđer bir lastiđiniz patlamıřsa, Düşük Lastik Basıncı göstergesi yanar. Patlak lastiđi HYUNDAI yetkili servisinde kontrol ettirmenizi öneririz.

DİKKAT

HYUNDAI tarafından onaylanmış tamir malzemesi kullanmanızı öneririz.

Lastiđi yeni bir lastik ile deđiřtirdiđinizde, lastik basınç sensöründeki ve tekerlekteki sıvı conta temizlenmelidir.

Her tekerlek, supabın arkasında lastiđe monte edilmiş bir lastik basıncı sensörü ile donatılmıştır. TPMS'ye özel jantlar kullanmalısınız. Lastiklerinize HYUNDAI yetkili servisi tarafından bakım yapılması önerilir.

İnik lastiđi stepne ile deđiřtirsенiz bile, inik lastik onarılıp araca takılıncaya kadar, Düşük Lastik Basıncı göstergesi açık kalacaktır.

İnik lastiđi stepne ile deđiřtirdikten sonra, Düşük Lastik Basıncı göstergesi birkaç dakika yanabilir veya yanıp sönebilir, çünkü stepneye takılı olan TPMS sensörü etkinleştirilmemiřtir.

İnik lastik önerilen basınca göre şiřirilip araca takıldıktan veya stepnenin TPMS sensörünün mümkünse HYUNDAI yetkili servisi veya yetkin bir servis tarafından etkinleştirilmesinden sonra, TPMS arıza göstergesi ile düşük lastik basıncı göstergesi birkaç dakikalık sürüşten sonra sönecektir.

Eđer gösterge aracın hareketinden birkaç dakika sonra sönmezse, aracınızın HYUNDAI yetkili servisi tarafından kontrol edilmesini öneririz.

DİKKAT

Eđer orijinal olarak takılmış lastik, stepne ile deđiřtirilmişse, deđiřtirilen stepnedeki TPMS (lastik basıncı izleme sistemi) sensörü yeniden başlatılmalıdır ve orijinal lastikteki TPMS sensörünün HYUNDAI yetkili servisi tarafından devreden çıkartılmasını öneririz. Eđer stepne taşıyıcısına yerleştirilen orijinal olarak takılmış lastikteki TPMS sensörü hâlâ etkinse, lastik basıncı izleme sistemi düzgün çalışmayabilir. Sisteme sadece HYUNDAI yetkili servisi tarafından müdahale edilmesini öneririz.

Bir lastiğin inik olduğunu sadece bakarak tespit edemeyebilirsiniz. Lastik basıncını ölçmek için daima iyi kalitede bir lastik basınç sayacı kullanınız. Sıcak (sürüşten dolayı) bir lastiğin soğuk bir lastiğe göre daha yüksek basınca sahip olacağını lütfen unutmayınız.

Soğuk lastik demek, aracın 3 saat yerinde durması ve bu 3 saatlik süre içinde 1.6 km'den az yol kat etmiş olması demektir.

Lastik basıncını ölçmeden önce lastiklerin soğumasını bekleyin. Önerilen basınçta hava basmadan önce lastiğin soğuk olduğundan daima emin olunuz.

DİKKAT

Eğer aracınızda Lastik Basıncı İzleme Sistemi varsa, HYUNDAI tarafından onaylanmış bir sıvı lastik conta malzemesi kullanmanızı öneririz. Sıvı conta malzemesi, lastik basınç sensörlerine hasar verebilir.

UYARI - TPMS

- TPMS, yoldaki engeller ve çukurlar gibi dış etkenler nedeniyle oluşan şiddetli ve ani bir lastik hasarı için sizi uyaramaz.
- Araçta herhangi bir dengesizlik hissederseniz, derhal ayağınızı gazdan çekin, kademeli olarak hafif kuvvetle frene basınız ve yolun emniyetli bir bölümüne yanaşınız.

UYARI - TPMS'nin korunması

Lastik Basınç İzleme Sistemi (TPMS) parçalarını kurcalamak, modifiye etmek veya iptal etmek, sistemin sürücüyü düşük lastik basıncı durumları ve/veya TPMS arızaları hakkında uyarma kabiliyetini engelleyebilir. Lastik Basınç İzleme Sistemi (TPMS) parçalarını kurcalamak, modifiye etmek veya iptal etmek, aracın o bölümüyle ilgili garantiyi geçersiz kılabilir.

UYARI - AVRUPA için

- Araçta değişiklik yapmayın, bu TPMS'nin çalışmasına engel olabilir.
- Piyasa malı tekerleklerde TPMS sensörü bulunmaz.
- Güvenliğiniz için, değişim için kullanacağınız parçaları HYUNDAI yetkili servisinden temin etmenizi öneririz.
- Piyasa malı tekerlek kullanıyorsanız, HYUNDAI yetkili servisi tarafından onaylanmış TPMS sensörü kullanınız. Aracınızda TPMS sensörü bulunmuyorsa veya TPMS düzgün çalışmıyorsa, ülkенizde yapılan periodik araç muayenelerinden geçemeyebilirsiniz.
- *Aşağıdaki dönem içinde AVRUPA pazarında satılan tüm araçlar TPMS ile donatılmıştır.
 - Yeni model araç: 1 Kasım 2012 ~
 - Güncel model araç: 1 Kasım 2014~ (Araç tescil işlemlerine bağlı olarak)

ARACIN ÇEKİLMESİ

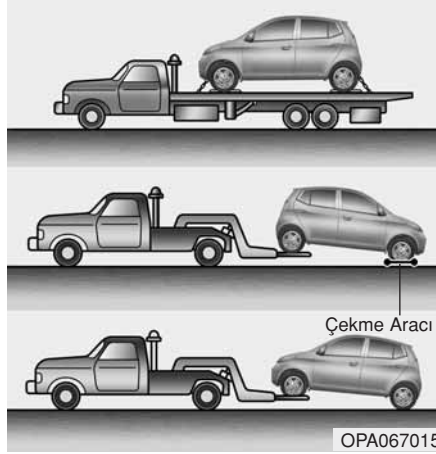

Çekme hizmeti

Eğer acil durumda çekme gerekiyorsa, bunun HYUNDAI yetkili servisi veya ticari bir kurtarma şirketi tarafından yapılmasını öneririz. Araca hasar verilmesini önlemek için doğru kaldırma ve çekme prosedürleri gereklidir. Tekerlekli çekici veya düz kasa kullanımı önerilir.

Römork çekme bilgileri için Bölüm 5'teki "Römork çekme"ye bakınız.

Aracı arka tekerlekleri yerde (tekerlekli taşıyıcı olmadan) ve ön tekerlekleri kaldırılmış olarak çekmek uygundur.

Yüklü tekerleklerden biri ya da süspansiyon elemanlarından biri zarar görürse, ya da araç yerde ön tekerleklerinden çekilirse, ön tekerleklerin altında bir çekme arabası kullanınız.

Ticari bir kurtarma aracı tarafından çekilirken ve tekerlekli taşıyıcı kullanılmadan, araç arkasından değil, daima önünden kaldırılmalıdır.



⚠ DİKKAT

- Aracı ön tekerlekleri yerde olarak arkadan çekmeyiniz. Çünkü bu araca hasar verir.
- Askı tipi ekipman kullanmayınız. Tekerlekli kriko veya düz kasa ekipmanı kullanınız.

Acil durumda tekerlekli taşıyıcı olmadan aracınızı çekerken:

1. Kontak anahtarını ACC konumuna getiriniz.
2. Vitesi N (Boş) konumuna alınız.
3. El frenini indiriniz.

⚠ DİKKAT

Aracın çekilmesi sırasında vitesi N (Boş) konumuna almamak şanzımana iç hasar verir.



Çıkarılabilen çekme kancası (ön) (varsa)

1. Bagaj kapağını açınız ve çekme kancasını alet çantasından çıkartınız.
2. Ön tampondaki kapağın alt bölümünü bastırarak delik kapağını çıkartınız.

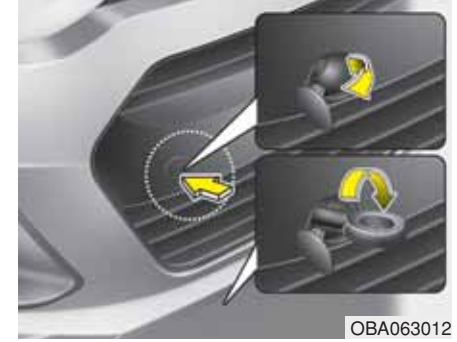

3. Çekme kancasını tam oturuncaya kadar saat yönünde çevirerek deliğe monte ediniz.
4. Kullandıktan sonra çekme kancasını çıkartınız ve kapağı yerine takınız.

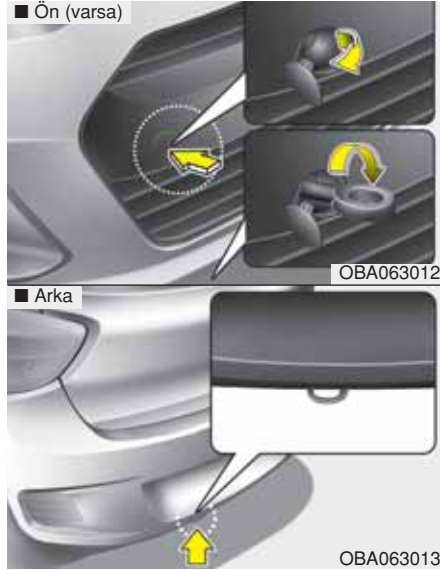

Acil durumda aracın çekilmesi

Eğer aracın çekilmesi gerekiyorsa, bunun HYUNDAI yetkili servisi veya ticari bir kurtarma şirketi tarafından yapılmasını öneririz.

Acil bir durumda kurtarma servisi bulunamıyorsa, aracınız, ön (veya arka) tarafta altta bulunan acil çekme kancasına tespit edilen halat veya zincir ile çekilebilir.

Aracı çekerken çok dikkatli olunuz. Çekilen araç içinde direksiyon ve frenleri kullanacak bir sürücü bulunmalıdır.

Bu şekilde çekme, sadece sert zeminli yollarda, kısa bir süre için ve düşük hızda yapılabilir. Ayrıca, tekerlekler, akslar, güç aktarma organları, direksiyon ve frenler iyi durumda olmalıdır.

- Çekme kancalarını bir aracı çamurdan, kumdan veya aracın kendi gücüyle kurtulamadığı başka bir durumdan kurtarmak için kullanmayınız.
- Kurtarıcı araçtan daha ağır bir aracı çekmeyiniz.
- Her iki aracın sürücüsü de birbirleriyle sık sık haberleşmelidir.

⚠ DİKKAT

- **Çekme halkasına bir çekme kayışı bağlayınız.**
- **Çekme için aracın çekme kancalarından başka bir bölümünü kullanmak aracın gövdesine hasar verebilir.**
- **Sadece araç çekmek için özel olarak yapılmış halat veya zincir kullanınız. Verilen çekme kancasına halat veya zinciri sağlam şekilde bağlayınız.**

- Acil çekme işleminden önce, kancanın çatlak veya hasarlı olup olmadığını kontrol ediniz.
- Çekme halatı veya zincirini sağlam şekilde kancaya bağlayınız.
- Kancayı aniden kuvvetle çekmeyiniz. Devamlı ve eşit kuvvet uygulayınız.
- Kancaya hasar vermemek için, yandan veya dik açıyla çekmeyiniz. Daima düz olarak ileriye doğru çekiniz.

⚠ UYARI

Aracı çekerken çok dikkatli olunuz.

- Ani hareketlerden ve düzensiz manevralardan kaçınınız. Bunlar acil çekme kancasına ve halat veya zincire aşırı gerilim bindirir. Kanca ve halat veya zincir kırılabilir ve ciddi yaralanma veya hasara neden olabilir.
- Eğer aracı hareket ettirmek mümkün olmazsa, zorlayarak çekmeye devam etmeyiniz. Yardım için bir HYUNDAI yetkili servisini veya ticari kurtarma servisini arayınız.
- Aracı mümkün olduğu kadar düz doğrultuda çekiniz.
- Çekme esnasında araçtan uzak durunuz.

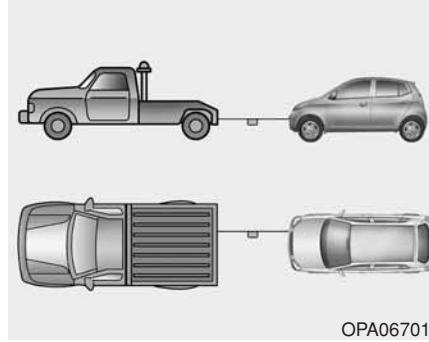

- Uzunluğu 5 m'den kısa olan bir çekme kayışı kullanınız. Kayışın ortasına daha iyi görünmek için beyaz veya kırmızı bir bez (yaklaşık 30 cm uzunluğunda) takınız.
- Çekme sırasında kayışın gevşemesi için dikkatli sürünüz.

Acil durumda çekme uyarıları

- Direksiyonun kilitli olmaması için kontağı ACC konumuna getiriniz.
- Vitesi N (Boş) konumuna alınız.
- El frenini indiriniz.
- Fren pedalına normalden daha kuvvetli basınız. Çünkü fren performansınız azalmış olacaktır.
- Hidrolik direksiyon sistemi çalışmaya-çağı için direksiyonu daha büyük bir kuvvetle çevirmeniz gerekir.
- Uzun bir yokuştan aşağı iniyorsanız, frenler aşırı ısınabilir ve fren performansı düşebilir. Sık sık durunuz ve frenlerin soğumasını bekleyiniz.

 **DİKKAT - Otomatik şanzıman**

- *Araç dört tekerleği yerde çekilecekse, araç sadece önden çekilmelidir. Vitesin boşa alınmış olduğundan emin olunuz. Araç hızı 40 km/sa. seviyesinin üzerinde olmamalı, çekme mesafesi 25 km'yi aşmamalıdır. Kontak anahtarı "ACC" konumunda olmalı ve böylelikle direksiyon simidinin kilitlemesi önlenmelidir. Çekilen araç içinde direksiyon ve frenleri kullanacak bir sürücü bulunmalıdır.*
- *Çekme öncesinde, otomatik şanzıman yağ seviyesini kontrol ediniz. Seviye yağ çubuğu üzerindeki "HOT" çizgisinin altında ise, yağı tamamlayınız. Yağ ilavesi yapmıyorsanız, araç çekme arabası üzerinde çekilmelidir.*

Bakım

Motor bölümü	7-3	Klima kontrolü hava filtresi	7-28
Bakım hizmetleri	7-4	• Filtre kontrolü	7-28
• Araç sahibinin sorumluluğu	7-4	Silecek lastikleri	7-30
• Kullanıcı bakım önlemleri	7-4	• Silecek lastiklerinin kontrolü	7-30
Kullanıcı bakım programı	7-6	• Silecek lastiğinin değiştirilmesi	7-30
Periyodik bakım hizmeti	7-8	Akü	7-34
Periyodik bakım işlemlerinin açıklaması	7-15	• En iyi akü bakımı için	7-34
Motor yağı	7-18	• Akü kapasitesi etiketi	7-35
• Motor yağı seviyesinin kontrolü	7-18	• Akünün şarj edilmesi	7-36
• Motor yağı ve filtresinin değişimi	7-19	• Sıfırlamalar	7-36
Motor Soğutma Sıvısı	7-19	Lastikler ve jantlar	7-37
• Soğutucu seviyesinin kontrolü	7-19	• Lastik bakımı	7-37
• Soğutma sıvısının değiştirilmesi	7-21	• Önerilen soğuk lastik havası basınçları	7-37
Fren/debriyaj hidroliği	7-22	• Lastik basıncının ölçülmesi	7-39
• Fren/debriyaj hidroliği seviyesinin kontrolü	7-22	• Lastik rotasyonu	7-40
Otomatik şanzıman yağı	7-23	• Tekerlek ayarları ve lastik balans ayarı	7-41
• Otomatik şanzıman yağı seviye kontrolü	7-23	• Lastik değiştirme	7-41
• Otomatik şanzıman yağının değiştirilmesi	7-24	• Tekerlek değiştirme	7-42
Cam yıkama sıvısı	7-25	• Lastik yol tutuşu	7-43
• Cam yıkama sıvısı seviyesinin kontrolü	7-25	• Lastik bakımı	7-43
El freni	7-25	• Lastik yanağındaki etiketler	7-43
• El freninin kontrol edilmesi	7-25	• Düşük yanak yükseklikli lastik	7-47
Hava filtresi	7-26	Sigortalar	7-48
• Filtre Değişimi	7-26	• Ana sigorta (çoklu sigorta)	7-51

Ampuller	7-59
• Far, konum lambası, sağ-sol sinyal lambası ve ön sis lambası ampulü değişimi	7-60
• Far ve ön sis farı yükseklik ayarı (Avrupa için) ...	7-63
• Yan sinyal lambası değişimi	7-69
• Arka lamba grubunda ampul değişimi	7-69
• Üçüncü fren lambası değişimi	7-71
• Plaka aydınlatma ampulünün değiştirilmesi	7-71
• İç lamba ampulünün değiştirilmesi	7-72
Dış bakım	7-73
• Dış bakım	7-73
• İç bakım	7-78
Emisyon kontrol sistemi	7-79
• Karter emisyon kontrol sistemi	7-79
• Buhar emisyon kontrol sistemi	7-79
• Egzoz emisyon kontrol sistemi	7-79

MOTOR BÖLÜMÜ

■ Benzinli Motor

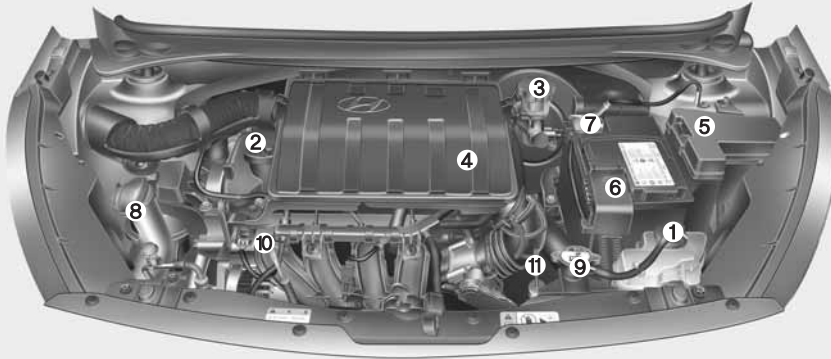

1. Motor soğutma suyu genişleme tankı
2. Motor yağı dolum kapağı
3. Fren/Debriyaj hidroliği deposu
4. Hava filtresi
5. Sigorta kutusu
6. Pozitif akü terminali
7. Negatif akü terminali
8. Ön cam yıkama suyu haznesi
9. Radyatör kapağı
10. Motor yağı çubuğu
11. Otomatik şanzıman çubuğu*

* : varsa

※ Araçtaki gerçek motor bölümü şekildedekinden farklı olabilir.

OIA013005

BAKIM SERVİSLERİ

Bakım ve kontrol işlemlerini yaparken araca ve size bir zarar gelmemesi için azami özeni göstermelisiniz.

Kusurlu, eksik veya yetersiz servis, aracınızda hasara, kazalara veya kişisel yaralanmalara yol açabilecek kullanım sorunlarına neden olabilir.

Araç sahibinin sorumluluğu

* NOT

Bakım, servis ve kayıt tutma, kullanıcının sorumluluğundadır.

Aracınızın bakım ve onarımının HYUNDAI yetkili servisi tarafından yapılmasını öneririz.

Aracınızın gerekli bakım işlemlerinin, ilerideki sayfalarda görülen programlı servis tablolarına uygun olarak ve doğru bir şekilde yapıldıklarını gösteren belgeleri muhafaza etmelisiniz. Servis ve bakım işlemlerinizin, aracınızın garanti koşulları ile uyumlu olarak yapılmasını sağlamak için bu bilgilere ihtiyacınız vardır.

Ayrıntılı garanti bilgileri aracınızın Garanti Belgesi'nde mevcuttur.

Uygun olmayan bakım veya gerekli bakım eksikliğine bağlı onarım veya ayar işlemleri garanti kapsamında değildir.

Kullanıcı bakım önlemleri

Yanlış ya da noksan servis, sorunlara yol açabilir. Bu bölümde uygulanması kolay servis bakım hususlarına ilişkin bilgiler verilmektedir.

* NOT

Garanti süresi içindeki araç sahibi tarafından yapılan yanlış bakımlar garanti kapsamını etkileyebilmektedir. Ayrıntılı bilgi için, araç ile birlikte verilmiş olan Garanti Belgesi kitapçığına bakınız. Servis veya bakım işlemleri için tereddüdünüz varsa, sistemi HYUNDAI yetkili servisinde kontrol ettirmenizi öneririz.

⚠ UYARI - Bakım çalışmaları

- Araç üzerinde servis bakım işinin yapılması tehlikeli olabilir. Bazı bakım işlemlerini yaparken ciddi biçimde yaralanabilirsiniz. İşin yapılması ile ilgili doğru alet ve donanımınız yok ise ya da yeterli bilgi ve deneyimden yoksunsanız, aracınıza HYUNDAI yetkili servisinde müdahale edilmesini öneririz.
- Motor çalışırken kaputun altında çalışmak tehlikelidir. Üzerinde mücevher ya da bol giysi varsa bu durum çok daha tehlikeli olmaktadır. Bunlar hareketli parçalara takılabilir ve yaralanmaya neden olabilir. Bundan dolayı, kaput açıkken motoru çalıştırmanız gerekiyorsa, motora ya da soğutma fanına yaklaşmadan önce üzerinizdeki tüm mücevherleri (özellikle yüzükler, bilezikler, saatler ve gerdanlıklar) ve kravat, kaşkol ve benzer bol giysileri çıkarmayı unutmayınız.

KULLANICI BAKIMI

Aşağıdaki listeler, aracınızın emin ve güvenilir bir şekilde kullanılmasını sağlamaya yardımcı olmak için belirtilen aralıklarla yapılması gereken kontrol ve muayeneleri göstermektedir.

Herhangi bir olumsuz durum derhal servisimize bildirilmelidir.

Bu Kullanıcı Bakımı Kontrolleri genellikle garanti kapsamında değildir ve işçilik, parça ve kullanılan yağlayıcı bedelleri sizden talep edilebilir.

Kullanıcı bakımı programı

Yakıt almak için durduğunuzda:

- Motor yağı seviyesini kontrol ediniz.
- Soğutma sıvısı haznesindeki soğutma sıvısının seviyesini kontrol ediniz.
- Ön cam yıkama suyu seviyesini kontrol ediniz.
- Az şişirilmiş veya sönmüş lastikleri kontrol ediniz.

⚠ UYARI

Motor sıcakken, soğutma sıvısı seviyesini kontrol ederken dikkatli olunuz. Basınç altındaki, kaynar soğutma sıvısı veya buhar püskürebilir. Bu, yanıklara veya başka önemli yaralanmalara neden olabilir.

Aracınızı kullanırken:

- Egzoz sesinde olabilecek değişmelere veya araç içinde egzoz dumanı kokusuna dikkat ediniz.
- Direksiyonda titreşim olup olmadığını kontrol ediniz. Direksiyonda olası sertleşmelere veya gevşemelere ya da doğru gidiş rotasındaki kaymalara dikkat ediniz.
- Düz, pürüzsüz bir yolda giderken aracınızın sürekli olarak bir yöne kaymasına veya direksiyonun bir yöne "çekmesine" dikkat ediniz.
- Fren yaparken olağan dışı seslere, bir yana çekme olup olmadığına, fren pedalının boşluğa veya sertliğe dikkat ediniz.
- Şanzımda kaydırma veya kullanımında değişmeler olursa, şanzıman yağı seviyesini kontrol ediniz.
- Otomatik vitesin P konumunu (Park) kontrol ediniz.
- El frenini kontrol ediniz.
- Aracınızın altından yağ sızıntısı olup olmadığını kontrol ediniz (Klima sisteminden, kullanım sırasında veya kullanımın ardından su damlaması normaldir.).

En az ayda bir:

- Soğutma sıvısı haznesindeki motor soğutma sıvısının seviyesini kontrol ediniz.
- Fren lambaları, sinyal lambaları ve dörtlü flaşör de dahil olmak üzere, bütün dış ışıkların çalışmasını kontrol ediniz.
- Stepne de dahil olmak üzere, tüm lastiklerin hava basıncını kontrol ediniz.

Yılda en az iki kez (Her ilkbaharda veya her Sonbaharda):

- Radyatör, ısıtıcılar ve klima hortumlarında sızıntı veya hasar olup olmadığını kontrol ediniz.
- Ön cam yıkama suyu püskürtücüsünü ve sileceklerin çalışmasını kontrol ediniz. Cam silme suyu ile ıslatılmış temiz bir bezle silecek lastiklerini temizleyiniz.
- Far ayarlarını kontrol ediniz.
- Susturucuyu, egzoz borularını, koruyucu siperleri ve kelepçeleri kontrol ediniz.
- Tüm emniyet kemerlerinin çalışmasını ve olası aşınmaları kontrol ediniz.
- Lastiklerin aşınmasını ve gevşek tekerlek bijonlarını kontrol ediniz.

Yılda en az bir kez:

- Karoseri ve kapılardaki su boşalma deliklerini temizleyiniz.
- Kapı menteşelerini ve kapı kapanma aksamını, motor kaputu menteşelerini yağlayınız.
- Kapı ve motor kaputu kilit ve mandallarını yağlayınız.
- Kapılardaki lastik contaları yağlayınız.
- Klima sistemini kontrol ediniz.
- Otomatik vites bağlantısını ve kumandaları kontrol ediniz ve yağlayınız.
- Aküyü ve kutuplarını temizleyin.
- Fren (ve debriyaj) hidroliği seviyesini kontrol ediniz.

PERİYODİK BAKIM HİZMETİ

Araç, genellikle aşağıdaki koşullardan hiçbirinin mevcut olmadığı yerlerde kullanılıyorsa, Normal Bakım Programını takip ediniz. Aşağıdaki koşullardan herhangi biri mevcutsa, Zorlu Kullanım Koşulları için Bakım'ı uygulayınız.

- Arka arkaya kısa mesafeli sürüş.
- Tozlu ortamda veya kumlu alanlarda sürüş.
- Frenlerin yoğun kullanılması.
- Tuz veya diğer aşındırıcı malzemelerin kullanıldığı bölgelerde sürüş.
- Çakıllı ve çamurlu yollarda sürüş.
- Dağlık alanlarda sürüş.
- Uzun rölanti süreleri veya düşük hızla kullanma.
- Düşük hava sıcaklıklarında ve/veya aşırı nemli ortamlarda uzun süre kullanma.
- %50 oranında yoğun şehir içi trafik ve 32°C sıcaklığın üzerinde sürüş.

Aracınız yukarıda belirtilen koşullarda kullanılıyorsa, Normal Bakım Programı'nda belirtilenlerden daha sık yağ kontrolü yapmalı, yağı değiştirmeli veya tamamlamalısınız. Çizelgede gösterilen sürelerden veya mesafelerden sonra, önerilen aralıklarla bakım yapmaya devam ediniz.

NORMAL BAKIM PROGRAMI – BENZİNLİ MOTOR

BAKIM KONUSU	BAKIM PERİYODLARI		Ay adedi veya gidilen yol, hangisi daha önce dolarsa.							
	Aylar		12	24	36	48	60	72	84	96
	Km x 1,000		15	30	45	60	75	90	105	120
Tahrik kayışları *1			K	K	K	K	K	K	K	K
Motor yağı ve motor yağı filtresi *2			D	D	D	D	D	D	D	D
Hava filtresi			D	D	D	D	D	D	D	D
Bujiler			Her 160.000 km'de bir değiştiriniz.							
Supap boşluğu *3	1.1L		Her 90.000 km'de veya 48 ayda bir gözden geçiriniz. *3							

K : Gözden geçiriniz ve gerekiyorsa ayarlayınız, düzeltiniz, temizleyiniz veya değiştiriniz.

D : Yenileyiniz veya değiştiriniz.

*1 : Alternatör, hidrolik direksiyon (ve su devridaim) ve klima (varsa) kayışlarını ayarlayınız. Kontrol ediniz ve gerekiyorsa düzeltiniz veya değiştiriniz.

*2 : Her 500 km'de bir veya uzun yolculuklara çıkmadan önce motor yağı seviyesini ve sızıntıları kontrol ediniz.

*3 : Aşırı supap gürültüsünü ve /veya motor titreşimini kontrol ediniz, gerekiyorsa ayar yapınız. İşlemin uzman bir teknisyen tarafından yapılması gerekir.

NORMAL BAKIM PROGRAMI – BENZİNLİ MOTOR (DEVAM)

BAKIM PERİYODLARI	Ay adedi veya gidilen yol, hangisi daha önce dolarsa.								
	Aylar	12	24	36	48	60	72	84	96
BAKIM KONUSU	Km x 1,000	15	30	45	60	75	90	105	120
Buhar hortumu ve yakıt deposu kapağı				K			K		
Vakum hortumu			K		K		K		K
Yakıt filtresi * ⁴			K		D		K		D
Yakıt boruları, hortumları ve bağlantıları				K			K		
Soğutma sistemi	“Soğutma sıvısı ayarını ve sızıntıları” her gün kontrol ediniz. Tahrik kayışını veya triger kayışını değiştirirken “Su pompasını” kontrol ediniz.								

K : Gözden geçirin ve gerekiyorsa ayarlayınız, düzeltiniz, temizleyiniz veya değiştiriniz.

D : Yenileyiniz veya değiştiriniz.

*⁴ : Yakıt filtresi bakım gerektirmez diye kabul edilir, ancak yakıt kalitesine bağlı olarak bakım programında periyodik kontrol önerilir. Yakıt akışı kısıtlaması, boşalma, güç kaybı, zor çalışma problemi, vs. gibi önemli güvenlik nedenleri varsa, bakım programına bağlı olmaksızın yakıt filtresini değiştirmenizi, bunun için HYUNDAI yetkili servisine başvurmanızı öneririz.

NORMAL BAKIM PROGRAMI – BENZİNLİ MOTOR (DEVAM)

BAKIM KONUSU	BAKIM PERİYODLARI	Ay adedi veya gidilen yol, hangisi daha önce dolarsa.								
		Aylar	12	24	36	48	60	72	84	96
		Km 1,000	15	30	45	60	75	90	105	120
Motor Soğutma Sıvısı *5		Başlangıçta, her 210.000km'de veya 120 ayda bir değiştiriniz: Bundan sonra, her 40.000 km'de veya 24 ayda bir değiştiriniz.								
Akü durumu		K	K	K	K	K	K	K	K	
Bütün elektrikli sistemler			K		K		K		K	
Fren boruları, hortumları ve bağlantıları		K	K	K	K	K	K	K	K	
Fren pedalı, debriyaj pedalı			K		K		K		K	
El freni		K	K	K	K	K	K	K	K	
Fren/debriyaj hidroliği		K	D	K	D	K	D	K	D	
Disk frenler ve balatalar		K	K	K	K	K	K	K	K	
Kampana frenler ve balatalar (varsa)			K		K		K		K	

K : Gözden geçiriniz ve gerekiyorsa ayarlayınız, düzeltiniz, temizleyiniz veya değiştiriniz.

D : Yenileyiniz veya değiştiriniz.

*5 : Eksik soğutma sıvısını tamamlarken, aracınız için yalnız kaliteli soğutma sıvısı katkısı kullanınız ve fabrikada doldurulmuş olan soğutma sıvısına asla sert su karıştırmayınız. Uygun olmayan soğutma sıvısı karışımı önemli arızalara veya motorun bozulmasına neden olabilir.

NORMAL BAKIM PROGRAMI – BENZİNLİ MOTOR (DEVAM)

BAKIM KONUSU	BAKIM PERİYODLARI		Ay adedi veya gidilen yol, hangisi daha önce dolarsa.							
	Aylar		12	24	36	48	60	72	84	96
	Km 1,000		15	30	45	60	75	90	105	120
Direksiyon kutusu, bağlantı ve körükleri			K	K	K	K	K	K	K	K
Aks ve aks körükleri			K	K	K	K	K	K	K	K
Lastik (basınç ve dış aşınması)			K	K	K	K	K	K	K	K
Ön süspansiyon rotilleri			K	K	K	K	K	K	K	K
Şasi ve kaportadaki civata ve somunlar			K	K	K	K	K	K	K	K
Klima soğutucu (varsa)			K	K	K	K	K	K	K	K
Klima kompresörü (varsa)			K	K	K	K	K	K	K	K
Polen filtresi (varsa)			D	D	D	D	D	D	D	D
Düz şanzıman yağı (varsa) *6			Her 60.000 km'de veya 48 ayda bir kontrol ediniz.							
Otomatik şanzıman yağı (varsa)			Her 60.000 km'de veya 48 ayda bir kontrol ediniz.							

K : Gözden geçiriniz ve gerekiyorsa ayarlayınız, düzeltiniz, temizleyiniz veya değiştiriniz.

D : Yenileyiniz veya değiştiriniz.

*6 : Düz şanzıman yağı her suya girişten sonra değiştirilmelidir.

GÜÇ KOŞULLARDA PERİYODİK BAKIM – BENZİNLİ MOTOR

Aşağıda sıralanan bakım konuları, ağır koşullarda çalışan araçlarda daha sık uygulanmalıdır.

Uygun bakım aralıkları için aşağıdaki tabloya bakınız.

K : Gözden geçirin ve gerekiyorsa ayarlayınız, düzeltiniz, temizleyiniz veya değiştiriniz. D : Yenileyiniz veya değiştiriniz.

Bakım konusu	Bakım işlemi	Bakım periyodları	Sürüş şartları
Motor yağı ve motor yağı filtresi	D	Başlangıçta, her 7.500 km'de veya 6 ayda bir değiştiriniz: Bundan sonra, her 10.000 km'de veya 6 ayda bir değiştiriniz.	A, B, C, D, E, F, G, H, I, J
Hava filtresi	D	Koşullara bağlı olarak, daha sık değiştiriniz.	C, E
Bujiler	D	Koşullara bağlı olarak, daha sık değiştiriniz.	B, H
Düz şanzıman yağı (varsa)	D	Her 120,000 km'de bir	C, D, E, F, G, H, I, J
Otomatik şanzıman yağı (varsa)	D	Her 100,000 km'de bir	A, C, D, E, F, G, H, I, J
Direksiyon kutusu, bağlantı ve körükleri	K	Koşullara bağlı olarak, daha sık kontrol ediniz.	C, D, E, F, G

Bakım konusu	Bakım işlemi	Bakım periyodları	Sürüş şartları
Ön süspansiyon rotilleri	K	Koşullara bağlı olarak, daha sık kontrol ediniz.	C, D, E, F, G
Disk frenler ve balatalar, kaliperler ve rotorlar	K	Koşullara bağlı olarak, daha sık kontrol ediniz.	C, D, E, G, H
Kampana frenler ve balatalar (varsa)	K	Koşullara bağlı olarak, daha sık kontrol ediniz.	C, D, E, G, H
El freni	K	Koşullara bağlı olarak, daha sık kontrol ediniz.	C, D, G, H
Aks ve aks körükleri	K	Koşullara bağlı olarak, daha sık kontrol ediniz.	C, D, E, F, G, H, I, J
Polen filtresi (varsa)	D	Koşullara bağlı olarak, daha sık değiştiriniz.	C, E

Zor sürüş koşulları

A : Arka arkaya kısa mesafeli sürüş.

B : Uzun süreli rölantide çalışma.

C : Tozlu ve çakıllı yollarda sürüş.

D : Soğuk havalarda tuz veya diğer paslandırıcı maddelerin kullanıldığı alanlarda sürüş.

E : Kumlu alanlarda sürüş.

F : M% 50 oranında yoğun şehir içi trafik ve 32°C sıcaklığın üzerinde sürüş.

G : Dağlık alanlarda sürüş.

H : Römork çekilmesi.

I : Devriye aracı, taksi, ticari araç veya çekici araç olarak kullanma.

J : 170 km/sa. üzerinde sürüş.

PERİYODİK BAKIM İŞLEMLERİ AÇIKLAMALARI

Motor yağı ve filtresi

Motor yağı ve filtresi bakım programında belirtilen aralıklarda değiştirilmelidir. Araç güç koşullar altında kullanılıyorsa, yağ ve filtre değişiminin daha sık aralıklarda yapılması gerekir.

Tahrik kayışları

Tahrik kayışlarında kesik, çatlak, aşırı aşınma veya yağ bulaşma olup olmadığını kontrol ediniz ve gerektiğinde değiştiriniz. Tahrik kayışlarının gerginliğinin düzenli olarak kontrol edilmesi ve gerektiğinde ayarlanması gerekir.

Yakıt filtresi (kartuşu)

Tıkanmış filtre, aracın sürülebileceği hızı sınırlandırır, emisyon sisteminin hasar görmesine ve zor çalıştırma gibi bir çok problemlere yol açabilir. Yakıt deposu içinde çok fazla yabancı madde birikmiş olduğunda, yakıt filtresinin daha sık aralıklarla değiştirilmesi gerekir.

Yeni filtre takıldıktan sonra, motoru bir kaç dakika çalıştırınız ve bağlantılarda kaçak kontrolü yapınız. Yakıt filtresinin HYUNDAI yetkili servisi tarafından değiştirilmesini öneririz.

Yakıt boruları, yakıt hortumları ve bağlantıları

Yakıt boruları, yakıt hortumları ve bağlantılarında kaçak ve hasar olup olmadığını kontrol ediniz. Yakıt hatlarının, yakıt hortum ve bağlantılarının HYUNDAI yetkili servisi tarafından değiştirilmesini öneririz.

Buhar hortumu ve yakıt deposu kapağı

Buhar hortumu ve yakıt deposu kapağının bakım programında belirtilen aralıklarla kontrol edilmesi gerekir. Yeni buhar hortumu veya yakıt deposu kapağının düzgünce takılmış olduğundan emin olunuz.

Vakum karteri havalandırma hortumları (varsa)

Hortum yüzeylerini ısı ve/veya mekanik hasar belirtisi açısından kontrol ediniz. Sertleşmiş veya kırılğan lastik, çatlak, yırtılma, kesik ve aşınmış ve aşırı şişmiş hortum arıza belirtisidir. Özellikle egzoz manifoldu gibi, yüksek ısı kaynaklarına yakın olan hortum yüzeylerinin dikkatli bir şekilde kontrol edilmesi gerekir.

Hortumların teması sonucunda ısı hasar veya mekanik aşınma meydana gelmesi için, hortumların herhangi bir ısı kaynağına, keskin kenarlara veya hareketli parçalara temas etmemelerini sağlamak üzere hortum güzergahını kontrol ediniz. Kelepçeler ve rakorlar gibi bütün hortum bağlantılarını kontrol ediniz ve bunların sağlam olduğundan ve herhangi bir kaçak olmadığından emin olunuz. Herhangi bir bozulma veya hasar belirtisi olan hortumların derhal değiştirilmeleri gerekir.

Hava filtresi

Hava temizleme filtresini deęiřtireceęiniz zaman, orijinal HYUNDAI yedek parçası kullanmanızı öneririz.

Ateřleme bujileri (benzinli motor için)

Yeni bujilerin doęru ısı aralıklarında olduęundan emin olunuz.

Supap bořluęu (varsa)

Ařırı supap gürültüsünü ve /veya motor titreřimini kontrol ediniz, gerekiyorsa ayar yapınız. Sisteme sadece HYUNDAI yetkili servisi tarafından müdahale edilmesini öneririz.

Soęutma sistemi

Radyatör, soęutma suyu deposu, hortumlar ve baęlantı parçaları gibi soęutma sistemi parçalarını kaçak veya hasar açısından kontrol ediniz. Hasar görmüş bir parça deęiřtirilmelidir.

Soęutma suyu

Motor soęutma suyunun bakım programı ile belirtilen aralıklarda deęiřtirilmesi gerekir.

Düz řanzıman yaęı (varsa)

Düz řanzıman sıvısını bakım programına göre kontrol ediniz.

Otomatik řanzıman yaęı (varsa)

Motor ve řanzımanın normal çalışma sıcaklıęına gelmesinin ardından, hidrolik seviyesinin yaę çubuęunun "HOT" aralıęı içinde yer alıyor olması gerekir. Otomatik řanzıman hidrolik seviyesini motor çalışır durumda ve řanzıman bořta olduęunda ve el freni iyice çekilmiş durumda kontrol ediniz.

Fren hortumları ve boruları

Gözle kontrol ederek doęru takılıp takılmadıęını, sürtünme, çatlak, bozulma veya kaçak olup olmadıęını kontrol ediniz. Bozulmuş veya hasar görmüş parçaları en kısa zamanda deęiřtiriniz.

Fren hidrolięi

Fren hidrolięi deposundaki fren hidrolięi seviyesini kontrol ediniz. Hidrolik seviyesi, deponun yan tarafında bulunan "MIN" ve "MAX" işaretlerinin arasında olmalıdır. Sadece DOT 3 veya DOT 4 özelliklerine sahip yaę kullanınız.

El freni

El freni sistemi içinde, el freni kolu ve kablosunu kontrol ediniz.

Arka kampana frenler ve balatalar (varsa)

Arka fren kampanaları ve balatalarında karıncalanma, yanma, hidrolik kaçağı, kırılmış parçalar ve aşırı aşınma kontrolü yapınız.

Fren pabuçları, kaliperleri ve rotorlar

Balatalarda aşırı aşınma, disklerde salgi veya aşınma ve kaliperlerde hidrolik kaçağını kontrol ediniz.

Fren pabuç ve balatalarının aşınma limitlerini kontrol etmek üzere daha fazla bilgi için, Hyundai web sitesine bakınız.

(<http://brakemanual.hmc.co.kr>)

Süspansiyon bağlantı civataları

Süspansiyon bağlantılarında gevşeme ve hasar kontrolü yapınız. Yeniden ön-görülen torca sıkınız.

Direksiyon kutusu, bağlantı ve körükleri/ alt kol bilyalı mafsali

Araç durmuş halde ve motor çalışmadığı zaman, direksiyon simidinde aşırı boşluk kontrolü yapınız.

Bağlantıların eğriliği ve hasarını kontrol ediniz. Körükler ve bilyalı mafsallarda bozulma, çatlak veya hasar kontrolü yapınız. Hasar görmüş bir parça değiştirilmelidir.

Tahrik milleri ve körükler

Tahrik millerini, körükleri ve kelepçeleri çatlak, bozulma veya hasar bakımından kontrol ediniz. Hasarlı parçaları değiştiriniz ve gerektiğinde gres doldurunuz.

Klima soğutucu (varsa)

Klima boruları ve bağlantılarını kaçak ve hasar bakımından kontrol ediniz.

MOTOR YAĞI

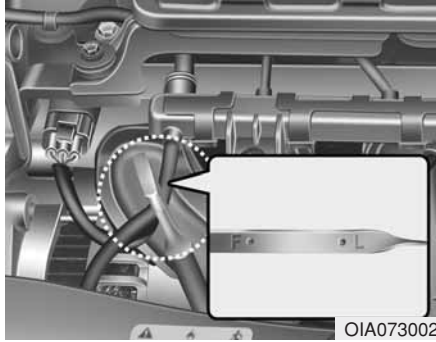

Motor yağı seviyesinin kontrolü

1. Aracın düz bir zemin üzerinde olduğundan emin olunuz.
2. Motoru çalıştırın ve normal çalışma sıcaklığına gelmesini bekleyiniz.
3. Motoru durdurunuz ve yağın kartere geri dönmesi için birkaç dakika (yaklaşık 5 dakika) bekleyiniz.
4. Yağ çubuğunu çekin, silerek temizleyiniz ve tekrar yerine yerleştiriniz.

⚠ UYARI - Radyatör hortumu
Motor yağını kontrol ederken veya eklerken radyatör hortumuna dokunmamaya çok dikkat ediniz. Çünkü sizi yakacak kadar sıcak olabilir.

5. Çubuğu tekrar dışarı çekiniz ve seviyeyi kontrol ediniz. Seviye F ve L arasında olmalıdır.

⚠ DİKKAT

Motor yağını fazla doldurmayınız. Motora zarar verebilir.

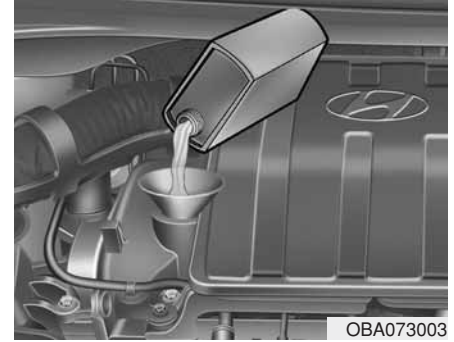

Motor yağı L seviyesinde veya yakınlarında ise, F seviyesine gelecek kadar yağ ilave ediniz. **Aşırı doldurmayınız.**

Yağın motor aksamına damlamaması için bir huni kullanınız.

Yalnız belirlenmiş olan motor yağını kullanınız (Bölüm 8'deki "Önerilen yağlar ve kapasiteler" kısmına bakınız.).

Motor yağı ve filtresi değişimi

Motor yağı ve filtresinin HYUNDAI yetkili servisi tarafından değiştirilmesini öneririz.

⚠ UYARI

Kullanılmış motor yağının cilt ile uzun süreli temas etmesi durumunda, cildin tahrişine veya cilt kanserine neden olabilir. Kullanılmış motor yağının, laboratuvar ortamında denek hayvanlar üzerinde kanserojen etkisi olan kimyasallar içerdiği görülmüştür. Kullanılmış yağ ile çalıştıktan sonra, en kısa zamanda ellerinizi sabun ve sıcak su ile iyice yıkayarak cildinizi daima koruyunuz.

MOTOR SOĞUTMA SUYU

Yüksek basınçlı soğutma sisteminin haznesine yıl boyunca kullanılabilen antifrizli soğutucu doldurulmuştur. Soğutucu haznesi fabrikada doldurulmuştur.

Yılda en az bir kez, kış sezonunu başında veya soğuk bir yöreye seyahat etmeden önce, antifriz korumasını ve soğutma sıvısının seviyesini kontrol ediniz.

Soğutucu seviyesinin kontrolü

⚠ UYARI



Radyatör kapağının açılması

- Motor çalışırken ve sıcak olduğunda, radyatör kapağını asla sökmeye kalkışmayınız. Böyle yapılması, soğutma sisteminde ve motorda hasara yol açabilir ve dışarı sıçrayan sıcak soğutucu veya buhar ciddi boyutta kişisel yaralanmalara neden olabilir.
- Motoru durdurunuz ve soğuyana kadar bekleyiniz. Radyatör kapağını açarken çok dikkatli olunuz. Etrafına kalın bir havlu sarınız ve birinci stop durumuna gelene kadar yavaşça saat dönüş yönü tersine çeviriniz. Soğutma sisteminde basınç salınırken geride durunuz. Basıncın tamamının boşaldığından emin olduğunuzda, kalın bir havlu kullanarak kapağı aşağı doğru bastırınız ve onu çıkartmak için saatin tersi yönde döndürmeye devam ediniz.

(Devam ediyor)

(Devam ediyor)

- Motor çalışmasa bile, motor ve radyatör sıcakken radyatör kapağını veya boşaltma tapasını açmayınız. Hala, ciddi yaralanmalara neden olabilecek basınçlı sıcak sıvı ve buhar çıkabilir.

⚠ UYARI

Elektrik motoru (soğutma fanı), motor soğutma suyu sıcaklığı, soğutma maddesi basıncı ve araç hızı tarafından kontrol edilir. Bazen motor çalışmadığı zaman da çalışabilir. Soğutma fanı kanatçıkları yakınında çalışma sırasında azami dikkat gösteriniz ve fanın aniden çalışması ile herhangi bir yaralanmaya yol açılmamasına dikkat ediniz. Motor soğutma suyu sıcaklığı düştükçe, elektrik motoru otomatik olarak durur. Bu normal bir durumdur.



Tüm soğutma sistemi hortumlarının ve ısıtıcı hortumlarının durumlarını ve bağlantılarını kontrol ediniz. Balon yapmış veya deforme olmuş hortumları değiştiriniz.

Motor soğutma suyu seviyesi, motor soğuk olduğunda, soğutucu deposunun yan tarafındaki "F (MAX)" ile "L (MIN)" işaretleri arasında olmalıdır.

Soğutucu seviyesi düşükse, donma ve korozyona karşı koruma sağlamak için belirtilmiş soğutma sıvısından yeterli miktarda ekleyiniz. Seviyenin F (MAX) hizasına gelmesini sağlayın, ama aşırı doldurmayınız.

Katkı maddelerini sık sık tamamlamanız gerekiyorsa, sistemi HYUNDAI yetkili servisinde kontrol ettirmenizi öneririz.

Önerilen motor soğutucusu

- Soğutma sıvısında yalnız saf su (damıtılmış) kullanınız.
- Aracınızın motoru alüminyum motor parçalarından imal edilmiştir, korozyon ve donmanın önlenmesi için etilen glikol bazlı soğutucu suyla korunması gerekmektedir.
- Alkol veya metanol KULLANMAYINIZ veya soğutma sıvısına karıştırmayınız.
- Karışımın verimini düşürmemek için %60'tan fazla veya %35'ten az antifriz içeren bir karışımı kullanmayınız.

Karışım oranı için aşağıdaki tabloya bakınız.

Ortam Sıcaklığı	Karışım Oranı (Hacimsel)	
	Antifriz	Saf Su
-15°C	35	65
-25°C	40	60
-35°C	50	50
-45°C	60	40

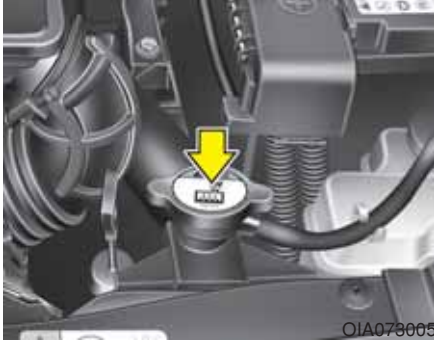

Soğutma sıvısının değiştirilmesi

Soğutucu sıvısının sadece HYUNDAI yetkili servisi tarafından değiştirilmesini öneririz.

⚠ DİKKAT

Soğutma sıvısını doldurmadan önce, jeneratör veya benzeri motor aksamı üstüne soğutma sıvısı dökülmesini önlemek için, radyatör kapağının etrafına kalın bir bez koyunuz.

⚠ UYARI



Radyatör kapağı

Motor ve radyatör sıcak olduğu zaman, radyatör kapağını çıkartmayınız. Basınç altında dışarı püskürecek kaynar soğutma sıvısı ve buhar önemli yaralanmalara neden olabilir.

⚠ UYARI - Soğutucu

- Radyatörde kullanılan soğutucuyu veya antifrizi cam yıkama sıvısı haznesine koymayınız.
- Radyatör soğutucusu ön cama püskürtüldüğünde görüşü aşırı derecede engeller ve aracın kontrolünün kaybedilmesine ve boyalı yüzeylerin veya döşemenin bozulmasına neden olabilir.

FREN/DEBRİYAJ HİDROLİĞİ

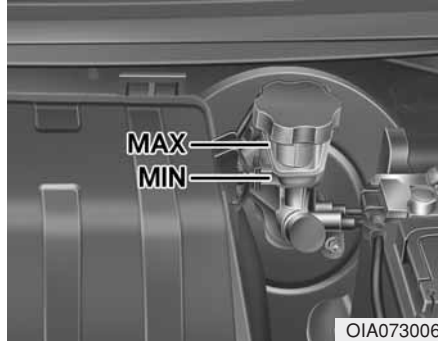

Fren/debriyaj hidroliği seviyesinin kontrolü

Depodaki hidrolik seviyesini düzenli olarak kontrol ediniz. Hidrolik seviyesi, deponun yan tarafında bulunan MAX ve MIN işaretlerinin arasında olmalıdır.

Fren/debriyaj hidroliği eklemek için haznenin kapağını açmadan önce, fren/debriyaj hidroliğinin kirlenmesini önlemek için kapağın çevresini iyice temizleyiniz.

Seviye düşükse, maksimum seviyeye kadar sıvı ile tamamlayınız. Gidilen mesafeye bağlı olarak seviye düşer. Bu, fren balatalarının aşınmasına bağlı, normal bir durumdur. Hidroliğin seviyesi aşırı düşükse, sistemi HYUNDAI yetkili servisine kontrol ettirmenizi öneririz.

Yalnızca önerilen fren/debriyaj hidroliğini kullanınız (Bölüm 8'deki "Önerilen yağlar ve kapasiteler" kısmına bakınız.).

Asla farklı türde hidrolikleri karıştırmayınız.

⚠ UYARI - Fren hidroliğinin eksilmesi

Fren sistemine sık sık hidrolik ilave edilmesi gerekiyorsa, aracınızı HYUNDAI yetkili servisine kontrol ettirmenizi öneririz.

⚠ UYARI - Fren/debriyaj hidroliği

Fren/debriyaj hidroliğini değiştirirken veya ilave ederken dikkatli olunuz. Gözlerinize temas etmemesine dikkat ediniz. Fren/debriyaj hidroliği gözlerinize temas edecek olursa, gözlerinizi derhal bol musluk suyu ile yıkayınız. En kısa zamanda gözlerinizi bir doktora muayene ettiriniz.

⚠ DİKKAT

Fren/debriyaj hidroliğinin aracın boyalı kısımlarına temas etmemesine dikkat ediniz; yüzeyin boyasını bozulmasına neden olur. Uzun bir süre açık havaya maruz kalmış olan fren/debriyaj hidroliğinin kalitesi bozulmuş olabileceği için, asla kullanmayınız. Uygun bir şekilde ber taraf edilmelidir. Yanlış türde bir hidrolik doldurmayınız. Fren sistemine damlayacak birkaç damla motor yağı veya benzeri madeni yağ parçalarına zarar verebilir.

OTOMATİK ŞANZIMAN YAĞI (VARSA)



Otomatik şanzıman yağı seviyesinin kontrolü

Otomatik şanzıman yağı seviyesi düzenli aralıklarla kontrol edilmelidir.

Aracı düz bir yere park edip el frenini çekiniz ve aşağıda belirtilen şekilde yağ seviyesini kontrol ediniz.

1. Vites kolunu N (Boş) konumuna alınız ve motorun normal rölantide çalıştığını kontrol ediniz.
2. Şanzıman yeterince ısınınca (yağ sıcaklığı 70~80°C), örneğin, normal sürüşten 10 dakika sonra vites kolunu sırayla bütün konumlara alınız ve bundan sonra N (Boş) veya P (Park) konumuna getiriniz.



3. Hidrolik seviyesinin, seviye göstergesinin "HOT" (SICAK) aralığında olduğunu doğrulayınız. Yağ seviyesi düşükse, doldurma deliğinden belirtilmiş özelliklerde olan yağ ilavesi yapınız. Yağ seviyesi yüksekse, boşaltma deliğinden yağın fazlasını boşaltınız.
4. Yağ seviyesi soğuk durumda (yağ sıcaklığı 20~30°C) kontrol edilirse, "C" (SOĞUK) çizgisine gelene kadar yağ ilave ediniz ve sonra yukarıda, 2. adımda belirtilen şekilde yağ seviyesini tekrar kontrol ediniz.

⚠ UYARI - Şanzıman yağı
Şanzıman yağı seviyesinin motor normal sıcaklıkta olduğunda kontrol edilmesi gerekir. Bunun anlamı, motor, radyatör, radyatör hortumu ve egzoz sisteminin çok sıcak olmaması demektir. Bu işlem sırasında kendinizi yakmamak için dikkat ediniz.

⚠ DİKKAT

- *Düşük yağ seviyesi şanzımanın kaçırmasına neden olur. Aşırı doldurma köpürmeye, yağ eksilmesine ve şanzımanın arızalanmasına neden olabilir.*
- *Önerilenin dışında bir yağın kullanılması şanzımanın bozulmasına ve arızalara neden olabilir.*

⚠ UYARI - El freni

Aracın ani hareket etmesine neden olmamak için, vites kolunu hareket ettirmeden önce el frenini çekiniz ve fren pedalına basınız.

*** NOT**

"C" (SOĞUK) seviyesi yalnız bir referans olarak belirtilmiştir ve şanzıman yağı seviyesini belirlemek için KULLANILMAMALIDIR.

*** NOT**

Yeni otomatik şanzıman yağı kırmızı olmalıdır. Aracın üretildiği fabrikada, motor yağı veya antifrizden ayırt edilip, otomatik şanzıman yağı olduğunun anlaşılması için rengi kırmızıdır. Yağ kalitesinin bir belirtisi olmayan kırmızı boya kalıcı değildir. Araç kullanıldıkça, otomatik şanzıman yağının rengi kararmaya başlayacaktır. Renk açık kahverengi olarak da görülebilir. Bu nedenle, sistemin, bu bölümün başında Periyodik Bakım kısmında anlatıldığı şekilde HYUNDAI yetkili servisi tarafından değiştirilmesini öneririz.

Yalnız özel otomatik şanzıman yağı kullanınız (Bölüm 8'deki "Önerilen yağlar ve kapasiteler" kısmına bakınız.).

Otomatik şanzıman yağının değiştirilmesi

Sistemin sadece HYUNDAI yetkili servisi tarafından değiştirilmesini öneririz.

YIKAMA SUYU



OBA073008

Cam yıkama sıvısı seviyesinin kontrolü

Hazne şeffaftır; böylece seviyeyi bir bakışla kolayca kontrol edebilirsiniz.

Cam yıkama sıvısı haznesindeki seviyeyi kontrol ediniz, gerekiyorsa seviyeyi tamamlayınız. Özel cam yıkama sıvısı mevcut değilse, musluk suyu da kullanılabilir. Ancak, soğuk havalarda donmaya karşı korumak için antifriz özellikli cam yıkama sıvısı karışımını kullanınız.

⚠ UYARI - Soğutucu

- Radyatörde kullanılan soğutucu- yu veya antifrizi cam yıkama sıvısı haznesine koymayınız.
- Radyatör soğutucusu ön cama püskürtüldüğünde görüşü aşırı derecede engeller ve aracın kontrolünün kaybedilmesine ve boyalı yüzeylerin veya döşemenin bozulmasına neden olabilir.
- Ön cam yıkama sıvılarında bir miktar alkol bulunmakta olup bu alkol belirli koşullar altında alev alabilir. Bujileri ya da alevi yıkayıcı sıvısı ya da yıkayıcı sıvısı haznesi ile temas ettirmeyiniz. Araç veya sistemin parçaları hasar görebilir.
- Ön cam yıkayıcı suyu insan ve hayvanlar için zehirlidir. Ön cam yıkayıcı sıvısı ile temas etmeyin ve kesinlikle içmeyiniz. Ciddi yaralanma ya da ölümlerine sebep olabilir.

EL FRENİ

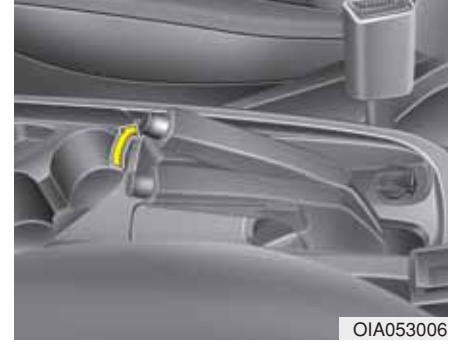

OIA053006

El freninin kontrol edilmesi

El frenini indirilmiş konumundan sonuna kadar çekilmiş konumuna kadar çekerken "tık" seslerini sayarak fren kolunun kursunu kontrol ediniz. Tek başına el freni de oldukça dik bir yokuşta aracı güvenle tutabilmelidir. Strok belirtilmiş olandan az veya fazla ise, HYUNDAI yetkili servisinde sistemi kontrol ettirmenizi öneririz.

Strok: 20 kg (196 N)'lık bir kuvvet uygulamasında 6~8 "tık".

HAVA FİLTRESİ

Filtre Değişimi

Filtre gerektiğinde değiştirilmelidir, temizlenip tekrar kullanılamaz.

⚠ DİKKAT

Hortum kelepçesini takma işlemini düzgün şekilde yapmazsanız, aracın performansı değişebilir. Değişim için HYUNDAI yetkili servisine başvurmanızı öneririz.

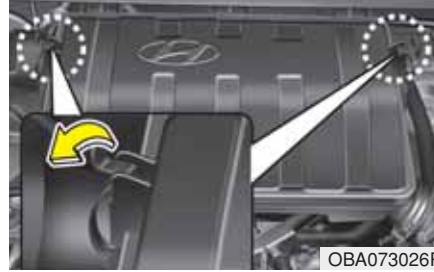

Benzinli motor

1. Emme hortumu kelepçesini sökünüz.
2. Hava filtresi kapağının tutturma klipslerini gevşetiniz ve kapağı açınız.



3. Hava filtresini değiştiriniz.
4. Sökme işlemi, takma işleminin ters sırası ile yapılır.

Filtreyi, Bakım Programına göre deęiřtiriniz.

Eęer ara ařırı tozlu veya kumlu blge-lerde kullanılıyorsa, elemanı nerilen de-ęiřtirme aralıklarından daha sık deęiřtiriniz (Bu blmdeki “G Kořullar altında Bakım” kısmına bakınız.).

 **DİKKAT**

- **Aracı, hava filtresiz kullanmayınız. Bu motorda ařırı ařınmalara neden olabilir.**
- **Hava filtresini ıkardığınız zaman, toz veya kirin hava giriřine girmemesine dikkat ediniz. Yoksa hasar meydana gelebilir.**
- **Deęiřim iin kullanacağınız paraları HYUNDAI yetkili servisinden temin etmenizi neririz. Uygun olmayan paraların kullanılması hava akıř sensrn veya turbo řarj cihazını bozabilir.**

POLEN FİLTRESİ (VARSA)

Filtre kontrolü

Klima filtresi Araç Bakım Programına göre kontrol ettirilmelidir. Araç, hava kirliliği yüksek olan kentlerde veya tozlu yollarda uzun süre kullanılacak olursa, daha sık kontrol edilmeli ve filtreler daha erken temizlenmelidir. Kendiniz polen filtresini kontrol ederken, aşağıdaki yöntemi uygulayınız ve diğer parçalara zarar vermeye dikkat ediniz.

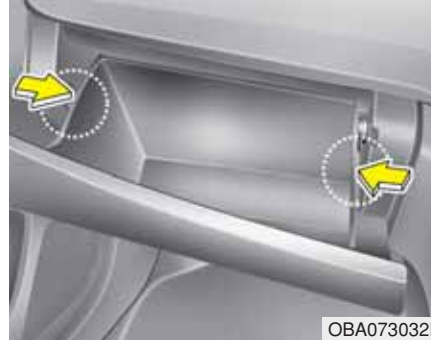

1. Torpido gözü açık olarak, torpido gözünün her iki tarafından aşağıdaki gibi itiniz. Bu durumda torpido gözü durdurucu pimleri yerinden gevşer ve torpido gözü havada asılı kalır.

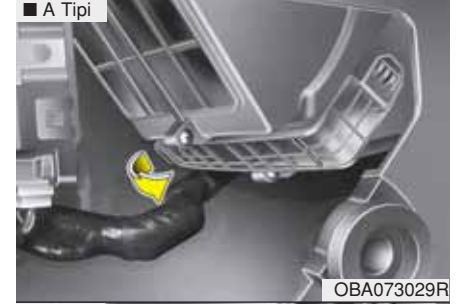

2. Polen filtresi kapağını değiştiriniz.

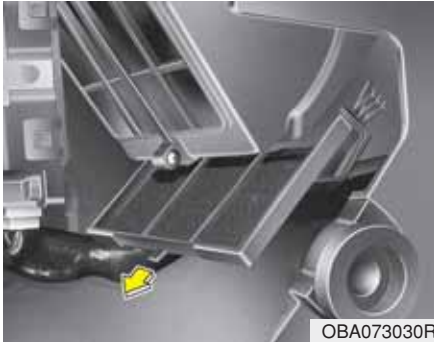

3. Polen filtresini dışarı çıkartınız.



4. Polen filtresini kontrol ediniz ve suyla temizleyiniz.
5. Takma işlemi, sökme işleminin ters sırası ile yapılır.

*** NOT**

Polen filtresini kontrol ettikten ve temizledikten sonra, onu uygun şekilde takınız. Aksi halde sistem gürültü yapabilir ve filtrenin verimi düşebilir.

SİLECEK LASTİKLERİ

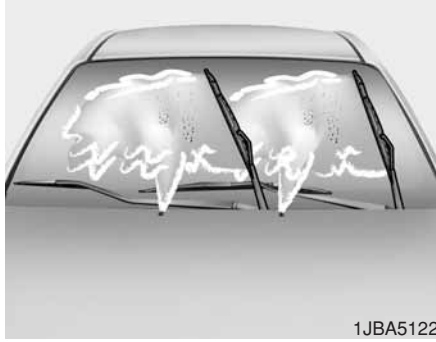

1JBA5122

Silecek lastikleri kontrolü

* NOT

Otomatik araç yıkayıcılarında kullanılan sıcak ticari cilaların ön camın temizlenmesini zorlaştırdığı bilinmektedir.

Ön camın veya silecek lastiklerinin yabancı maddelerle kirlenmesi cam sileceklerinin performansını etkiler. Genel kirlenme kaynakları böcekler, ağaçlardan damlayan öz suları ve bazı araç yıkayıcılarının kullandıkları sıcak cilalardır. Lastikler iyi temizlemiyorsa, hem camı ve hem de silecek lastiklerini iyi bir temizleyici veya yumuşak bir deterjanla temizleyiniz ve temiz su ile durulayınız.

⚠ DİKKAT

Silecek lastiklerine zarar vermeme için, benzin, kerosen, boya tineri veya diğer benzer çözeltileri silecekler üzerinde veya yakınında kullanmayınız.

Silecek lastiğinin değiştirilmesi

Silecekler gerektiği şekilde silmiyorsa, lastikleri aşınmış veya çatlamış olabilir ve değiştirilmeleri gerekir.

⚠ DİKKAT

Silecek kollarına veya diğer parçalara zarar vermeme için, silecekleri elle hareket ettirmeye kalkışmayınız.

⚠ DİKKAT

Önerilen dışında özelliklerde silecek lastiklerinin kullanılması sileceğin arızalanmasına veya aksaklıklara neden olabilir.

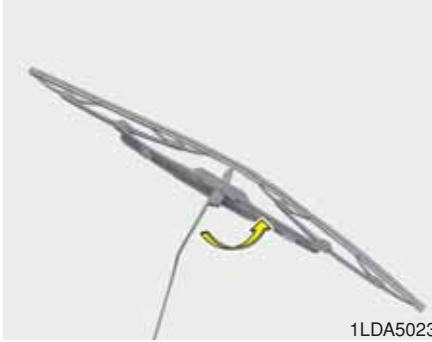

Ön cam silecek lastikleri

A Tipi

1. Silecek kolunu kaldırıp silecek lastiği grubunu döndürerek plastik kilitleme klipsini açığa çıkartınız.

⚠ DİKKAT

Silecek kolunun ön cama doğru düşmesine izin vermeyiniz. Çünkü bu ön camda çizik ve çatlaklara sebep olabilir.

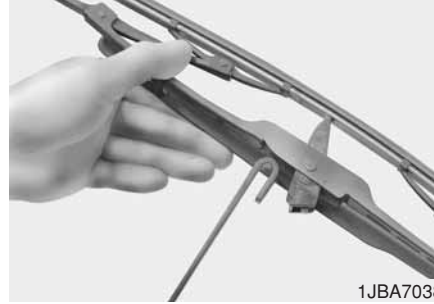
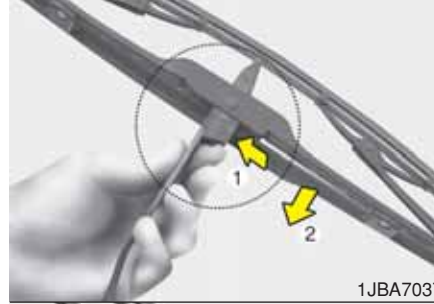

2. Klipsi sıkıştırıp lastik takımını aşağı doğru kaydırınız.
3. Kolu kaldırıp lastiği çıkartınız.
4. Sökmenin tersi sırada yeni lastik takımını takınız.

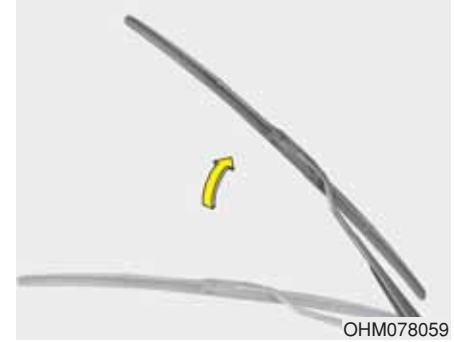

B Tipi

1. Silecek kolunu kaldırınız.

⚠ DİKKAT

Silecek kolunun ön cama doğru düşmesine izin vermeyiniz. Çünkü bu ön camda çizik ve çatlaklara sebep olabilir.

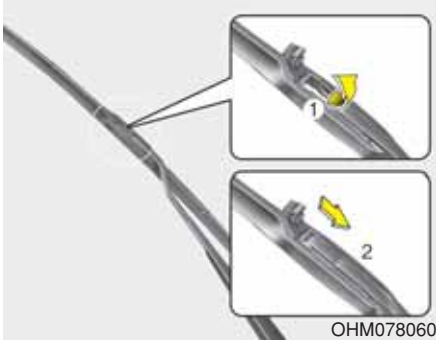

2. Silecek lastiğinin klipsini yukarı kaldırırsınız. Sonra lastik grubunu aşağıya çekerek çıkarırsınız.



3. Sökmenin tersi sırada yeni lastik takırınırsınız.

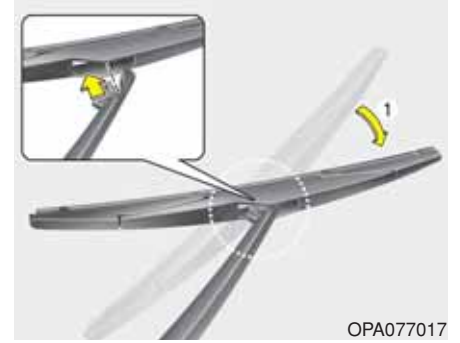

Arka cam silecek lastiği (varsa)

1. Silecek kolunu kaldırınız ve silecek lastik grubunu dışarı çekiniz.



2. Yeni silecek lastiđi takımını, "tık" sesi ile yerine oturana kadar, ortasından silecek kolundaki yuvaya sokarak monte ediniz.
3. Silecek lastiđi takımının sıkıca monte edilmiř olduđunu anlamak için hafifçe çekiniz.

Silecek kollarına veya diđer parçalara zarar vermemek için, silecek lastiklerini HYUNDAI yetkili servisinde deđiřtirmenizi öneririz.

AKÜ



En iyi akü bakımı için

- Aküyü güvenli bir şekilde bağlı tutunuz. Akünün üstünü temiz ve kuru tutunuz.
- Terminaller ve bağlantılar temiz, sıkı ve petrol jeli veya terminal gresi ile kaplanmış olarak tutulmalıdır.
- Aküden sıçrayabilecek akü suyunu derhal su ve karbonat eriyiği ile yıkayınız.
- Araç uzun bir süre kullanılmıyorsa, akü kutup bağlantılarını ayırınız.

* NOT

Takılmış akü genellikle bakım gerektirmeyen tiptir. Eğer aracınız yan tarafta ALT ve ÜST yazılı bir aküye sahipse, elektrolit seviyesini kontrol edebilirsiniz. Seviye ALT ve ÜST arasında olmalıdır. Elektrolit seviyesi düşük ise, destile (demineralize) su eklenmelidir (Asla sülfürik asit veya başka bir elektrolit eklemeyiniz.). Tekrar doldurduğunuzda, akünün ve yakındaki parçaların üzerine sıçratmamaya dikkat ediniz. Akü gözlerini fazla doldurmayınız. Diğer parçalarda korozyona neden olabilir. Akü gözlerinin kapaklarını iyice sıkınız. HYUNDAI yetkili servisine başvurmanızı öneririz

⚠ UYARI - Akü tehlikeleri



Bir akü ile çalışırken, daima aşağıdaki talimata dikkat ediniz.



Yanan sigaraları ve diğer ateş veya kıvılcımları aküden uzak tutunuz.



Yüksek derecede yanıcı bir gaz olan hidrojen, akü hücrelerinde daima mevcuttur ve ateşlendiği zaman patlayabilir.



Aküleri çocuklardan uzak tutunuz. Çünkü akülerin içinde yüksek derecede aşındırıcı olan SÜLFÜRİK ASİT bulunmaktadır. Akü asidinin cildinize, gözlerinize, giysilerinize veya aracın boyalı yüzeylerine temas etmesine izin vermezsiniz.

(Devam ediyor)

(Devam ediyor)



Eğer gözlerinize akü elektroliti gelirse, gözlerinizi en az 15 dakika temiz suyla yıkayın ve derhal tıbbi yardım alın.

Eğer elektrolit cildinize temas ederse, temas eden bölgeyi tamamen yıkayınız. Bir acı veya yanma hissederseniz, derhal tıbbi yardım isteyiniz.



Aküyü şarj ederken veya akünün yakınında çalışırken, gözlerinizi koruyunuz. Kapalı bir mekanda çalıştığınız zaman, daima havalandırma sağlayınız.



Akünün uygun şekilde edilmemesi, çevre ve insan sağlığı için zararlı olabilir. Aküyü yerel yasalara ve düzenlemelere uygun olarak imha ediniz.

(Devam ediyor)

(Devam ediyor)

- Plastik muhafazalı bir aküyü kaldırırken, muhafazanın üzerine aşırı baskı uygularsanız, yaralanmaya neden olan akü asidi kaçığı meydana gelebilir. Bir akü kaldırıcı ile veya çapraz köşelerden ile kaldırınız.
- Akü kabloları bağlı durumda olduğu zaman, aküyü tekrar şarj etmeye kalkışmayınız.
- Elektrikli ateşleme sistemi yüksek voltaj ile çalışır. Bu sistemdeki parçalara motor çalışırken veya kontak anahtarı açık durumda iken temas etmeyiniz.

Yukarıda belirtilen uyarılara dikkat edilmemesi önemli yaralanmalara veya ölüme neden olabilir.

■ Örnek



OJD072039

* Araçtaki gerçek akü etiketi şekildedinden farklı olabilir.

Akü kapasitesi etiketi

1. CMF65L-BCI: HYUNDAI Akü model ismi
2. 12V: Nominal voltaj
3. 60Ah(20HR): Nominal kapasite (Amper-saat olarak)
4. 92RC: Nominal yedek kapasite (daka olarak)
5. 550CCA: SAE'ye göre amper cinsinden soğuk test akımı
6. 440A: EN'ye göre amper cinsinden soğuk test akımı

⚠ UYARI - Akünün şarj edilmesi

Aküyü şarj ederken aşağıdaki hususlara dikkat ediniz:

- Akü araçtan çıkartılmalı ve iyi havalandırılan bir yere yerleştirilmelidir.
 - Akünün yakınına yanan sigara, çakmak veya alev kaynakları ile yaklaşılmasına izin vermeyiniz.
 - Şarj sırasında aküyü gözetleyiniz ve hücrelerden birinden aşırı gaz çıkmaya (kaynamaya) başlarsa veya hücrelerde bulunan akü suyunun sıcaklığı 49°C'yi aşacak olursa şarj akımını düşürünüz.
 - Şarj sırasında aküyü kontrol ederken koruyucu gözlük kullanınız.
 - Şarj cihazı bağlantılarını şu sıra ile sökünüz.
1. Şarj cihazının Aç/Kapa anahtarını kapatınız.
 2. Akünün eksi kutbuna bağlı olan eksi bağlantı maşasını açınız.
 3. Akünün artı kutbuna bağlı olan artı bağlantı maşasını açınız.

(Devam ediyor)

(Devam ediyor)

- Bakım işlemine veya akü şarjına başlamadan önce bütün aksesuarları kapatınız ve motoru durdurunuz.
- Akü sökülürken önce eksi akü kablosu sökülmeli ve takarken en son bağlanmalıdır.

Akünün şarj edilmesi

Aracınızda bakım gerektirmeyen, kalsiyum bazlı bir akü vardır.

- Akü kısa zamanda boşalacak olursa (ör., araç kullanılmazken farların veya iç ışıkların açık kalmasına bağlı olarak), 10 saat süreyle yavaş şarj ile şarj ediniz.
- Aracın kullanılması sırasındaki yüksek akım çekişine bağlı olarak akü zaman içinde boşalıyorsa, 2 saat süre ile 20-30 Amperde hızlı şarj uygulayınız.

Sıfırlamalar

Akü deşarj edilince veya bağlantıları ayrılınca sıfırlamalar yapılmalıdır.

- Auto açılan/kapanan cam (Bkz. Bölüm 4)
- Açılır tavan (Bkz. Bölüm 4)
- Çoklu gösterge (Bkz. Bölüm 4)
- Klima kontrol sistemi (Bkz. Bölüm 4)
- Radyo/CD Çalar (Bkz. Bölüm 4)

LASTİKLER VE JANTLAR

Lastik bakımı

İyi bir bakım, güvenlik ve azami yakıt ekonomisi için, daima önerilen lastik basınçlarını uygulamalı, yük sınırlarını aşmamalı ve aracınız için önerilen ağırlık dağılımına dikkat etmelisiniz.

Önerilen soğuk lastik havası basınçları

Bütün lastik basınçları (stepne de dahil) lastikler soğukken ölçülmelidir. "Soğuk lastik" ifadesi, aracın en az üç saattir kullanılmadığı veya 1,6 km'den daha az kullanılmış olduğu durumu belirtmektedir.

En rahat sürüş, en üst düzeyde araç hakimiyeti ve en az lastik aşınması için önerilen lastik basınçları uygulanmalıdır.

Önerilen lastik basınçları için Bölüm 8'deki "Lastikler ve Jantlar" konusuna bakınız.



Tüm değerler (boyutlar ve basınçlar) araç üzerindeki etikette görülebilir.

⚠ UYARI - Yetersiz lastik havası

Aşırı inik (70 KPa (10 psi) veya daha düşük basınçlı) lastikler şiddetli ısı oluşumuna neden olup, lastik patlamasına, lastik elyafının ayrılmasına veya diğer lastik hasarlarına yol açabilirler; bunun sonucu olarak da araç hakimiyetinin kaybedilmesine bağlı hayati kazalar oluşabilir. Bu risk, sıcak havalarda veya yüksek hızla uzun mesafeler giderken daha yüksektir.

⚠ DİKKAT

- *İnik lastikler, aşırı aşınmaya ve yakıt tüketiminin artmasına da neden olur. Jantlarda deformasyon olasılığı da vardır. Lastik basınçlarının gereken düzeylerde olmasına dikkat ediniz. Bir lastiğin sık sık şişirilmesi gerekiyorsa, sistemi HYUNDAI yetkili servisinde kontrol ettirmenizi öneririz.*
- *Aşırı şişirilmiş lastikler sert bir sürüşe, lastik tabanının ortasında aşınmaya ve yoldaki tehlikelere bağlı hasarlanma olasılığına neden olurlar.*

⚠ DİKKAT

- *Isınmış lastik basınçları normal olarak önerilen soğuk lastik basınçlarından 28 ila 41 KPa (4 ila 6 psi) fazladır. Sıcak lastiklerde basıncı ayarlamak için hava boşaltmayınız. Aksi halde basınç çok düşük olur.*
- *Lastik supap kapağını yerine taktığınızdan emin olunuz. Supap kapağı olmadan, pislik veya nem supap deliğine girebilir ve hava kaçağına neden olur. Subap kapağı yoksa, en kısa zamanda yenisini temin ediniz.*

⚠ UYARI - Lastik havası

Aşırı veya yetersiz şişirilme, lastik ömrünü kısaltır, araç kullanmayı olumsuz etkiler ve ani lastik patlamalarına neden olabilir. Bu da araç hakimiyetinin kaybedilmesine ve kazalara yol açabilir.

⚠ DİKKAT - Lastik basıncı

Aşağıdaki hususlar her zaman göz önünde bulundurulmalıdır:

- *Lastik basınçlarını, lastikler soğuk olduğu zaman kontrol ediniz. Yani, araç en az üç saat süre ile park etmiş durumda olmalı ve çalışmaya başladıktan sonra en fazla 1.6 km sürülmüş olmalıdır.*
- *Diğer lastiklerin hava basınçlarını kontrol ettiğiniz her seferinde, yedek lastiğin hava basıncını da kontrol ediniz.*
- *Aracınızı aşırı yüklemeyiniz. Aracınızda bir portbagaj varsa, aşırı yüklememeye dikkat ediniz.*
- *Aşınmış, eski lastikler kazaya sebep olabilir. Eğer lastiğin dişleri kötü bir şekilde aşındıysa veya lastikleriniz hasarlı ise, değiştiriniz.*

Lastik basıncının ölçülmesi

Lastiklerinizi en az ayda bir kontrol ediniz.

Stepnenin basıncını da kontrol ediniz.

Kontrolün yapılması

Lastik basıncını ölçmek için kaliteli bir ölçü aleti kullanınız. Lastiklere bakarak onların nasıl şişirilmiş olduklarını anlayamazsınız. Radyal lastikler inik bile olsalar, iyi şişirilmiş gibi görünürler.

Lastik hava basınçlarını, lastikler soğuk olduğu zaman kontrol ediniz. - "Soğuk", aracınızın en az üç saattir durmakta olduğu veya en fazla 1.6 km gitmiş olabileceği anlamına gelir.

Lastik subapındaki supap kapağını açınız. Basıncı ölçmek için ölçü aletini sıkıca supaba bastırınız. Soğuk durumdaki lastiğin basıncı lastik üzerindeki ve yüklem etiketindeki önerilen basınca uyuyorsa, başka bir ayar yapmaya gerek yoktur. Basınç düşükse, önerilen düzeye gelene kadar şişiriniz.

Lastik aşırı şişecek olursa, lastik supabının ortasındaki iğneye basarak basıncı düşürünüz. Ölçü aleti ile lastik basıncını tekrar ölçünüz. Lastik subap yuvalarına subap kapaklarını yerleştirdiğinizden emin olunuz. Bunlar kir ve nemin içeri gitmesini önleyerek supaptan hava kaçaklarını engellerler.

UYARI

- Sık sık lastiklerinizin basıncını, olası aşınmaları ve zedelenmeleri kontrol ediniz. Daima lastik basıncı ölçme aleti kullanınız.
- Çok fazla veya çok az şişirilmiş lastikler düzensiz olarak aşınarak sürüş zorluklarına, araç hakimiyetinin kaybedilmesine ve ani lastik patlamalarına neden olabilir; bunlar da kazalara, yaralanmalara neden olabilir. Aracınız için önerilen soğuk lastik basıncı, bu kullanma kılavuzunda ve sürücünün yan tarafındaki orta direktte bulunan lastikler etiketinde görülebilir.
- Aşınmış lastikler kazaya sebep olabilir. Eskimiş, düzensiz olarak aşınmış veya zedelenmiş olan lastikleri kullanmayınız.
- Stepnenin de basıncını ölçmeyi unutmayınız. HYUNDAI, aracınızın lastiklerinin basıncını her ölçüşünüzde stepnenin de basıncını ölçmenizi önerir.

Lastik rotasyonu

Lastik sırtlarının aşınmasını dengelemek için her 12.000 km'de bir veya düzensiz aşınma devam ediyorsa daha sık, lastiklerin yerlerinin değiştirilmesi önerilir.

Lastiklerin yerlerini değiştirirken balanslarını da kontrol ediniz.

Lastiklerin yerlerinin değiştirilmesi sırasında düzensiz aşınmaları ve zedelenmeleri kontrol ediniz. Anormal aşınma genellikle hatalı lastik basınçlarından, yanlış tekerlek (rot) ayarlarından, balansı bozuk jantlardan, sert fren yapmaktan ve keskin viraj almaktan kaynaklanır. Lastiklerin sırtında veya yanaklarında balon veya tümsekler olup olmadığını kontrol ediniz. Bu sözü edilenlerden herhangi birinin mevcut olduğunu görürseniz lastiği değiştiriniz. Doku veya elyaf görülyorsa da lastiği değiştiriniz. Lastiklerin yerlerini değiştirdikten sonra ön ve arka lastiklerin basınçlarını doğru değerlerine getirmeyi ve bijon somunlarının sıkılığını kontrol etmeyi unutmayınız.

Bölüm 8'deki "Lastikler ve Jantlar" konusuna bakınız.

Tam boyutlu bir stepne ile (varsa)

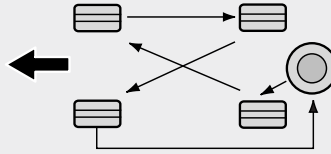

S2BLA790

Stepne olmadan

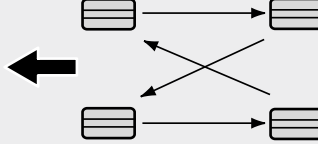

S2BLA790A

Yönlü lastikler (varsa)

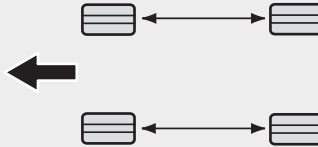

CBGQ0707A

Lastiklerin yerlerinin her değiştirilişinde disk fren balatalarında aşınma olup olmadığı kontrol edilmelidir.

* NOT

Asimetrik bir sırt şekline sahip olan radyal lastikleri, sağdan sola değil, yalnız önden arkaya değiştiriniz.

⚠ UYARI

- Küçük stepne, lastik rotasyonu sırasında göz önüne alınmaz.
- Çapraz katlı lastikler ile radyal katlı lastikleri aynı anda kesinlikle kullanmayınız. Bu durum yaralanma, ölüm veya hasar ile sonuçlanabilecek kötü yol tutuşuna yol açabilir.

Tekerlek ayarları ve lastik balans ayarı

Lastiklerinize en uzun ömrü ve en iyi genel performansı sağlamak için aracınızın tekerlekleri fabrikada hassas olarak ayarlanmış ve balans ayarları yapılmıştır. Çoğunlukla, tekerleklerinizin tekrar ayarlanmasına gerek yoktur. Ancak, olağan dışı bir lastik aşınması görürseniz veya aracınız bir tarafa çekiyorsa, ayarların yenilenmesi gerekebilir.

Düz bir yolda giderken aracınızın titreştiğini hissederseniz, balans ayarlarınızın yeniden yapılması gerekiyor olabilir.

⚠ DİKKAT

Doğru olmayan tekerlek balans ağırlıkları aracınızın alüminyum jantlarına zarar verebilir. Yalnız onaylanmış tekerlek balans ağırlıklarını kullanınız.



Lastik değiştirme

Lastik düzgün olarak aşınmışsa, sırta kesiksiz bir şerit halinde sırt aşınma göstergesi görülür. Bu, lastikte kalan sırtın kalınlığının 1,6 mm'den daha az olduğunu gösterir. Bu durumda lastiği değiştiriniz.

Lastiği değiştirmek için bu şeridin tüm sırta görülmesini beklemeyiniz.

⚠ UYARI - Değiştirilen lastikler

Lastik patlamasına veya aracın kontrolünün kaybedilmesine bağlı kazalarda önemli veya ölümcül yaralanma olasılığını azaltmak için:

- Eskimiş, düzensiz olarak aşınmış veya zedelenmiş olan lastikleri kullanmayınız. Aşınmış lastikler, fren etkinliğinin kaybolmasına, direksiyon ve yol tutuşunun zayıflamasına yol açar.
- Lastik basınçlarınız çok düşük veya çok yüksek durumdayken aracınızı kullanmayınız. Bu düzensiz aşınmalara ve lastiğin patlamasına neden olabilir.
- Lastiklerin değiştirilmesi sırasında, çapraz kuşaklı ve radyal katlı lastikleri aynı anda kullanmayınız. Radyal lastiklerden bias-ply lastiklere geçerken tüm lastikleri (stepne de dahil) değiştirmelisiniz.

(Devam ediyor)

(Devam ediyor)

- Önerilen ebatların dışında lastik veya jant kullanımı, ciddi bir kaza ile sonuçlanan uygunsuz kullanım özelliklerine ve yetersiz araç kontrolüne neden olabilir.
- HYUNDAI araç özelliklerine uygun olmayan tekerlekler yerlerine tam uymayabilir ve araçta hasarlara, düzensiz seyire ve yetersiz araç hakimiyetine yol açabilir.
- ABS tekerleklerin hızını karşılaştırarak çalışır. Lastik ebadı tekerlek hızına etki edebilir. Lastikleri değiştirdiğinizde, 4 lastik mutlaka araç ile verilen orijinal lastik ebadında olmalıdır. Farklı ebatla lastik kullanıldığında, ABS (Kilitlenmeyi Önleyici Fren Sistemi) ve ESC (Elektronik Denge Kontrolü) sistemleri (varsa) düzgün çalışmayabilir.

Küçük stepne değişimi (varsa)

Küçük stepne, normal boydaki stepnelere göre daha kısa bir sırt ömrüne sahiptir. Lastik üzerinde sırt aşınma göstergesi çubuklarını gördüğünüzde, değiştirin. Küçük stepne, yeni aracınızın lastikleri ile aynı ölçülere ve aynı sırt desenine sahiptir ve aynı küçük stepne jantına takılmadır. Küçük stepne, normal ölçülere sahip bir janta takılmak üzere üretilmemiştir ve küçük stepne jantına da normal boyutlu bir lastik takılamaz.

Jant değiştirme

Herhangi bir nedenle metal jantları değiştirirken, çap, iz genişliği ve yanak çıkıntısı olarak orijinaleri ile aynı olmasına dikkat ediniz.

⚠ UYARI

Doğru ölçülere sahip olmayan bir jant; tekerlek ve poyra bilyası ömrünü, fren yapma ve durma yeteneğini, sürüş karakteristiklerini, aracın yerden yüksekliğini, davlumbaz ile lastik arasındaki açıklığı, kar zinciri boşluğunu, araç hızı göstergesi ve kilometre göstergesi kalibrasyonunu, farların ayarını ve tampon yüksekliğini olumsuz olarak etkiler.

Lastik yol tutuşu

Aşınmış, uygun basınçta şişirilmemiş veya kaygan yüzeyli yollarda lastiklerin yol tutuşu azalabilir. Dış aşınma göstergeleri ortaya çıktığı zaman lastiklerin değiştirilmeleri gerekir. Araç hakimiyetinin kaybolması olasılığı ile karşılaşılması için, yağmurlu, karlı veya buzlu yollarda hızınızı düşürünüz.

Lastik bakımı

Doğru lastik basınçlarının yanı sıra doğru tekerlek (rot) ayarları da lastik aşınmasının azaltılmasına yardımcı olur. Bir lastiğinizin düzensiz olarak aşınmış olduğunu görürseniz, tekerlek (rot) ayarlarını servisimize kontrol ettiriniz.

Yeni lastik taktığınız zaman balans ayarlarını yaptırmayı unutmayınız. Bu, aracınızın sürüş konforunu ve lastik ömrünü geliştirir. Ayrıca, lastik janttan çıkartılacak olursa balans ayarlarının tekrar yapılması gerekir.



Lastik yanağındaki etiketler

Buradaki bilgiler lastiğin ana karakteristiklerini belirtir ve güvenlik standardı sertifikası için lastik kimlik numarasını (TIN) da gösterir. TIN numarası, bir iade durumunda lastiği belirlemek amacıyla kullanılabilir.

1. Üretici veya marka adı

Üretici veya Marka adını gösterir.

2. Lastik boyutu tanımlaması

Lastiğin yanağında lastik ölçüleri belirtilmiştir. Aracınıza yeni lastik alacağınız zaman bu bilgilere ihtiyacınız vardır. Lastik ölçü numarasındaki harflerin ve rakamların ne anlama geldiği aşağıda anlatılmıştır.

Örnek lastik boyutu tanıtımı:

(Bu numaralar yalnız örnek olmaları amacıyla verilmiştir, aracınıza bağlı olarak, sizin aracınızın lastik ölçüleri farklı olabilir.)

175/70R14 64T

- 175 - Milimetre olarak lastik iz genişliği.
- 70 - En/Kalınlık oranı. Lastik iz genişliğinin bir yüzdesi olarak kesit yüksekliğidir.
- R - Lastiğin yapı kodu (Radyal).
- 14 - İnç olarak jant çapı.
- 64 - Yük endeksi; lastiğin taşıyabileceği azami yük ile ilgili sayısal bir kod.
- T - Hız Değeri Sembölü. Daha fazla bilgi için bu bölümde hız değerleri çizelgesine bakınız.

Tekerlek boyutu tanımlaması

Değiştirmeniz gerektiğinde size yardımcı olacak önemli bilgiler, tekerlekler üzerinde yazılıdır. Teker ölçü numarasındaki harflerin ve rakamların ne anlama geldiği aşağıda anlatılmıştır.

Tekerlek boyutu tanımlaması örneği:

5.0JX14

5.0 - İnç olarak jant eni
J - Jant konturu tanımlaması.
14 - İnç olarak jant çapı.

Lastik hız değerleri

Aşağıdaki çizelge, binek araba lastiğinde kullanılmakta olan çeşitli hız değerlerini göstermektedir. Hız değeri, lastiğin yanığında yazılı olan lastik ölçüsü tanımlamasının bir bölümüdür. Bu sembol, lastiğin azami güvenli sürüş hızını göstermektedir.

Hız Değeri Sembolü	Azami Hız
S	180 km/sa.
T	190 km/sa.
H	210 km/sa.
V	240 km/sa.
Z	240 km/saatin üstünde

3. Lastik ömrünün kontrol edilmesi (TIN: Lastik Tanıtım Numarası)

Üretim tarihine bağlı olarak, 6 yıldan daha uzun süre kullanılmış olan lastikler (yedek lastik dahil) yenileriyle değiştirilmelidir. Üretim tarihini lastiğin yanığında DOT kodu olarak (muhtemelen lastiğin iç tarafında) görebilirsiniz. DOT kodu, rakamlar ve İngilizce harflerden oluşan bir karakterler dizisidir. DOT kodunun son dört hanesi (karakterleri) üretim tarihini gösterir.

DOT : XXXX XXXX OOOO

DOT kodunun ilk kısmı fabrikanın kod numarası, lastik ölçüsü ve diş desenini belirtir, son dört sayı ise üretim haftası ve yılını gösterir.

Örneğin:

DOT XXXX XXXX 1613, lastiğin 2013 yılının 16. haftasında üretilmiş olduğunu belirtir.

⚠ UYARI - Lastik yaşı

Lastikler, kullanılmamış olsalar bile, zamanla niteliklerini kaybederler. Sırt durumuna bakılmaksızın, lastiklerin genellikle altı (6) yıllık normal kullanım süreleri sonunda değiştirilmeleri gerekir. Sıcak havalara veya ağır yük taşımaya bağlı olarak lastiklerin ısınması yaşlanma sürecini hızlandırabilir. Bu uyarıya dikkat edilmemesi halinde meydana gelebilecek ani lastik patlamaları, araç hakimiyetinin kaybedilmesine ve yaralanmalı veya ölümcül kazalara neden olabilir.

4. Lastik tabakalarının kompozisyonu ve malzemesi

Lastik içindeki kauçuk kaplı doku tabakaları veya katmanları sayısı Üreticiler, lastik içinde kullanılan, çelik, naylon, polyester ve benzeri malzemeyi de belirtmek zorundadır. “R” harfi, radyal tabakalı yapıyı belirtir. “D” harfi de çapraz veya vev yapı anlamına gelir. “B” harfi ise kuşaklı vev yapısını belirtir.

5. İzin verilen azami şişirme basıncı

Bu numara, lastiğe basılabilecek en fazla miktardaki hava basıncını gösterir. İzin verilen azami şişirme basıncını aşmayınız. Önerilen şişirme basınçları için Lastik ve Yük Bilgileri etiketine bakınız.

6. Azami yük değeri

Bu numara, lastiğin taşıyabileceği azami yükü kilogram ve pound olarak gösterir. Aracınızın lastiklerini değiştirirken, daima orijinal lastiklerle aynı yük değerlerine sahip lastikler kullanınız.

7. Muntazam lastik kalitesi sınıfı

Kalite sınıfları yerine göre lastiğin yan tarafında dış sırtı ile azami kesit genişliği arasında bulunabilir.

Örneğin:

TREADWEAR 200 (Dış aşınma)
TRACTION AA (Çekiş)
TEMPERATURE A (Sıcaklık)

Lastik sırtı dayanıklılığı

Lastik sırtı dayanıklılık sınıfı, özel bir resmi test pistinde, kontrollü koşullar altında test edilen lastiğin dayanma değeri ile ilgili göreceli bir değerdir. Örneğin, 150 sınıfı bir lastik resmi pistte, 100 sınıfı bir lastiğe göre bir buçuk kat (1 1/2) daha fazla dayanır.

Lastiklerin göreceli performansları, kullanım koşullarına bağlıdır; ancak, sürüş alışkanlıklarındaki farklılıklara, uygulanan servis işlemlerine, değişik yol özelliklerine ve iklime bağlı olarak normlardan önemli ölçüde farklı da olabilirler.

Bu sınıflandırmalar, binek aracı lastiklerinin yanaklarında yazılıdır. Aracınızda standart veya seçmeli olarak bulunan lastikler, sınıflandırma açısından farklı olabilirler.

Çekiş – AA, A, B & C

Çekiş sınıfları, en yüksekten en düşüğüne kadar, AA, A, B ve C'dir. Bu sınıflar resmî, özel asfalt veya beton test zeminlerinde, kontrollü koşullarda ölçülen, lastiklerin ıslak zeminde durma yeteneğini gösterir. C işaretli bir lastik zayıf çekiş performansına sahiptir.

UYARI

Bu lastik çekiş sınıfı düz sürüş sırasında yapılan fren çekiş testlerinde belirlenir; hızlanma, keskin viraj alma, ıslak zeminde kayma veya en üst çekiş karakteristikleri ile ilgili değildir.

Sıcaklık -A, B & C

Sıcaklık sınıfları A (en yüksek), B ve C'dir ve özel laboratuvar test tekerleklerinde, kontrollü koşullarda test edilen, lastiğin ısı üretmeye karşı dayanıklılığını ve ısıyı yayma yeteneğini gösterir.

Maruz kalınan yüksek sıcaklık, lastiğin malzemesinin bozulmasına ve ömrünün kısalmasına neden olabilir, ve aşırı sıcaklık ani lastik patlamalarına da yol açabilir. B ve A sınıfları, laboratuvar test tekerleklerinde ölçülen, yasal düzenlemelerin gerektirdiği asgari değerlerden daha yüksek performans düzeylerini gösterir.

UYARI - Lastik sıcaklığı

Lastik sıcaklık sınıfı, doğru olarak şişirilmiş ve aşırı yüklenmemiş lastiklerde belirlenir. Aşırı hız, yetersiz şişirilmiş lastikler, veya aşırı yük, birlikte veya ayrı ayrı, ısı oluşmasına ve ani lastik patlamalarına neden olabilir. Bu da araç hakimiyetinin yitilmesiyle, ciddi yaralanmalara veya ölümcül kazalara yol açabilir.

Düşük yanak yükseklikli lastik (varsa)

Boy oranı 50'den düşük olan düşük yanak yükseklikli lastikler, sportif görünüm için kullanılır.

Yanak yüksekliği oranı (kesit yüksekliğinin kesit enine oranı) düşük olan lastikler taşıma ve frenleme için en uygun hale getirildiğinden, bunlarla yolculuk yapmak daha az rahat ve normal bir lastik ile karşılaştırıldığında daha fazla gürültülü olabilir.

⚠ DİKKAT

Yanak yüksekliği oranı düşük olan lastiğin yanağı normalden daha kısa olduğu için, yanak yüksekliği oranı düşük olan lastiğin jant ve lastiği daha kolay zarar görür. Bu nedenle aşağıda verilen talimatı izleyiniz.

- *Bozuk bir yolda veya arazide giderken, aracı dikkatlice kullanınız. Aksi halde lastikler ve tekerlekler zarar görebilir. Sürüş bittikten sonra, lastikleri ve tekerlekleri kontrol ediniz.*
- *Bir yol çukurundan, hız tümseğinden, rögar kapağından veya kaldırım kenar taşından geçerken, lastikler ve tekerlekler zarar görme-yecek şekilde yavaş sürünüz.*
- *Lastik darbe alırsa, lastiğin durumunu kontrol ettirmenizi veya HYUNDAI yetkili servisi ile irtibata geçmenizi öneririz.*
- *Lastiğin hasar görmesini önlemek için, lastiğin durumunu ve hava basıncını her 3000 km'de bir kontrol ediniz.*

⚠ DİKKAT

- *Lastik hasarını gözlemlenizle fark etmek kolay değildir. Ancak lastik hasarı ile ilgili en ufak bir belirti varsa, kendi gözlemlenizle lastik hasarını göremiyorsanız bile, lastiği kontrol ettirin veya değiştiriniz. Zira lastik hasarı lastikten hava kaçacağına neden olabilir.*
- *Eğer lastik bozuk bir yolda veya arazide, yol çukurunda veya rögar kapağında veya kaldırım kenar taşında giderken hasar görürse, garanti kapsamına girmez.*
- *Lastik ile ilgili bilgileri lastiğin yan yüzünde bulabilirsiniz.*

SİGORTALAR

Bıçak tipi



Normal



Yanmış

Kartuş tipi



Normal



Yanmış

Çoklu sigorta



Normal



Yanmış

OHDC078019

Aracın elektrik sistemi aşırı elektrik yüküne karşı sigortalarla korunmuştur.

Bu araçlarda, biri sürücünün yan panelinin döşemesinde ve diğeri de motor bölümünde akünün yanında olmak üzere 2 (veya 3) sigorta paneli vardır.

Arabanızın ışıklarından aksesuarından veya kumandalarından biri çalışmazsa, ilgili devrenin sigortasını kontrol ediniz. Bir sigorta atınca içindeki tel erir.

Elektrik sistemi çalışmıyorsa önce sürücü tarafındaki ön göğüs panelindeki sigorta panelini kontrol ediniz.

Atmış bir sigortayı değiştirmeden önce, negatif akü kablosunu ayırınız.

Atan sigortaların yerine daima aynı değerde bir sigorta takınız.

Değiştirilen sigorta da atarsa, bu elektrik sisteminde bir sorun olduğunu gösterir. Bu sigortanın ilgili olduğu sistemi kullanmaktan kaçınarak HYUNDAI yetkili servisine danışmanızı öneririz.

Üç tür sigorta kullanılır. Düşük amper değerleri için bıçak tipi, kartuş tipi, ve yüksek amper değerleri için çoklu sigorta.

⚠ UYARI - Sigorta değiştirme

- Sigortaların yerine asla aynı değerdeki sigortadan başka bir şey takmayınız.
- Daha yüksek kapasitedeki sigorta hasara veya bir yangın tehlikesine yol açar.
- Doğru sigorta yerine, geçici onarım için bile olsa, asla bir tel veya alüminyum folyo bağlamayınız. Kablo tesisatında önemli hasarlara veya hatta yangına neden olabilir.

⚠ DİKKAT

Sigortaları çıkartmak için bir tornavida veya benzeri bir metal nesne kullanmayınız. Metaller kısa devreye ve sistemin hasar görmesine neden olabilir.

* NOT

Mevcut sigorta/röle panel etiketi takılmış parçalardan farklı olabilir.



OIA073011

Ön göğüs panelinde sigorta değişimi

1. Kontak anahtarını ve diğer bütün düğmeleri kapalı konuma getiriniz.
2. Sigorta kutusu kapağını çıkartınız.

⚠ DİKKAT

- **Yanmış bir sigortayı veya röleyi yenisiyle değiştirirken, yeni sigortanın veya rölenin klipslere tam olarak uyup uymadığına dikkat edin. Tam olarak sabitlenmemiş sigorta veya röle, aracın kablo tesisatına ve elektrik sistemine zarar verebilir ve olası bir yangına neden olabilir.**
- **Civata veya somunlarla sabitlenmiş olan sigortaları, röleleri ve terminalleri sökmeyiniz. Sigortalar, röleler ve terminaller tam olarak sabitlenmeyebilir ve bir yangına neden olabilir. Civata ve somunlarla bağlanmış terminaller, röleler veya sigortalar atmışsa, HYUNDAI yetkili servisine başvurmanızı öneririz.**
- **Sigorta veya röle dışında sürücü veya kablo tesisatı gibi diğer nesnelere bağlamayınız. Kontak ve sistem arızasına neden olabilir.**

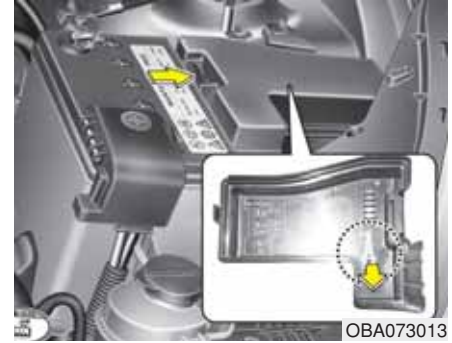

OBA073013

3. Şüpheli sigortayı dışarıya doğru çekiniz. Motor bölümündeki sigorta panelinde bulunan sökme aletini kullanınız.
4. Sökülen sigortayı kontrol edin, yanmışsa değiştiriniz.
5. Aynı değerde bir sigortayı iterek yerleştiriniz ve maşaların arasına tam olarak oturmasına dikkat ediniz.

Sigorta gevşek duruyorsa, HYUNDAI yetkili servisine başvurmanızı öneririz.

Yedek sigortanız yoksa, aracınızı kullanmak için gerek duymadığınız (sigara çakmağı sigortası gibi) bir devreden sökeceğiniz aynı değerdeki bir sigortayı kullanınız.

Farlar veya başka elektrikli aksam çalışmıyor, ama sigortalar sağlamsa, motor bölümündeki sigorta bloğuna bakınız. Sigorta yanmış ise, doğrudan kendinize doğru çekip çıkartınız.



Sigorta svici

Sigorta svicini daima ON konumunda tutunuz.

Eğer svici OFF konumuna getirirseniz, bazı unsurlar mutlaka sıfırlanmalıdır ve uzaktan kumanda (veya akıllı anahtar) düzgün çalışmayabilir.

⚠ DİKKAT

Aracı sürerken, sigorta svicini daima ON konumunda tutunuz.



Motor bölümü sigorta panelinde sigorta değiştirme

1. Kontak anahtarını ve diğer bütün düğmeleri kapalı konuma getiriniz.
2. Halkanın üstüne bastırıp kapağı yukarı doğru çekerek sigorta kutusu kapağını açınız.
3. Sökülen sigortayı kontrol ediniz, yanmışsa değiştiriniz. Sigortayı sökmek veya takmak için motor bölümü sigorta panelinde bulunan sökme aletini kullanınız.
4. Aynı değerde bir sigortayı iterek yerleştiriniz ve maşaların arasına tam olarak oturmasına dikkat ediniz. Sigorta gevşek duruyorsa, HYUNDAI yetkili servisine başvurmanızı öneririz.

⚠ DİKKAT

Motor bölümündeki sigorta kutusunu kontrol ettikten sonra, sigorta kutusu kapağını sıkıca kapatınız. Aksi halde, içine giden su elektrik arızalarına neden olabilir.

*** NOT**

Ana sigorta atmışsa, HYUNDAI yetkili servisine başvurmanızı öneririz.

Ana sigorta (çoklu sigorta)

Ana sigorta atmışsa, aşağıda belirtildiği şekilde değiştirilmelidir:

1. Akünün eksi kablosunu sökünüz.
2. Yukarıdaki resimde görülen somunları sökünüz.
3. Sigortayı aynı değerdeki yenisini ile değiştiriniz.
4. Takma işlemi, sökme işleminin ters sırası ile yapılır.



Sigorta/röle paneli açıklaması

İç sigorta paneli







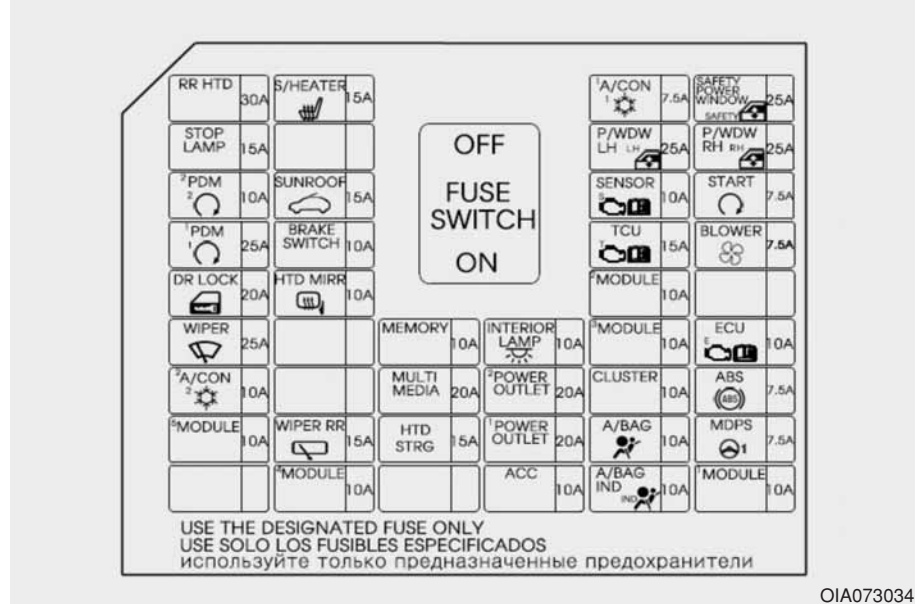



Sigorta/röle paneli kapağının içinde sigorta/röle adlarını ve kapasitelerini belirten sigorta/röle etiketini görebilirsiniz.

* NOT

Bu kullanım kılavuzunda yer alan sigorta paneli açıklaması aracımıza birebir uymayabilir. Burada verilenler, baskı tarihinde geçerlidir. Aracınızın sigorta panelini incelerken, sigorta paneli etiketine bakınız.













Gösterge paneli (Sürücü tarafı sigorta paneli)



Sigorta Adı	Sembol	Sigorta değeri	Korunan Devre
RR HTD	RR HTD	30A	ARKA SAĞ ISITICI Rölesi
S/HEATER		15A	Koltuk Isıtıcı SOL/SAĞ
A/CON 1	¹ 	7.5A	Klima Kontrol Modülü (Otomatik)
SAFETY POWER WINDOW	SAFETY 	25A	Sürücü Emniyetli Otomatik Cam Modülü
STOP LAMP	STOP LAMP	15A	Stop Lambası Sinyali Elektronik Modülü, Veri Bağlantı Soketi
P/WDW LH	^{LH} 	25A	Otomatik Cam Ana Svici, Sürücü Emniyetli Otomatik Cam Modülü (Soldan Direksiyonlu), Yolcu Otomatik Cam Svici (Sağdan Direksiyonlu)
P/WDW RH	^{RH} 	25A	Otomatik Cam Ana Svici, Sürücü Emniyetli Otomatik Cam Modülü (Sağdan Direksiyonlu), Yolcu Otomatik Cam Svici (Soldan Direksiyonlu)
PDM 2	² 	10A	Akıllı Anahtar Kontrol Modülü, Çalıştırma/Durdurma Düğmesi Svici
SENSOR	^S 	10A	PCB Sigorta ve Röle Kutusu (Vakum Pompası Rölesi)
START		7.5A	Hırsız alarmı rölesi, PCB Sigortası ve Röle kutusu (Marş Rölesi), PCM, Akıllı Anahtar Kontrol Modülü, Şanzıman Konum Svici
PDM 1	¹ 	25A	Akıllı Anahtar Kontrol Modülü
BRAKE SWITCH	BRAKE SWITCH	10A	Akıllı Anahtar Kontrol Modülü, Stop Lambası Svici
TCU	^T 	15A	A/T : Şanzıman Konum Svici, Sinyal Alternatörü 'A/B' M/T : Araç Hız Sensörü, PCB Sigorta ve Röle Kutusu (F34)

Sigorta Adı	Sembol	Sigorta değeri	Korunan Devre
BLOWER		7.5A	PCM, Klima kumanda modülü, Elektronik Klima Kompresör Fan Svici, Fan Rezistörü
DR LOCK		20A	Kapı Kilitleme/Kilit açma Rölesi, Bagaj Kapağı Kilit Açma Rölesi, Hasarlı Kapı Kilit Açma Ünitesi
HTD MIRR		10A	PCM, Klima Kumanda Modülü, Sürücü/Yolcu Elektrikli Dış Ayna
MODULE 2	² MODULE	10A	Stop Lambası Svici, Ön panel Svici, Geri Park Asistanı, Geri Park Asistanı Sensörü (Orta), Sol/Sağ Sensör Sol/Sağ
WIPER		25A	Ön Silecek Motoru, Çok Fonksiyonlu Kol
MEMORY	MEMORY	10A	Veri Bağlantı Soketi, Dijital Saat, Gösterge Paneli BCM, Lastik Basıncı İzleme Modülü, KLİMA Kontrol Modülü, Hasarlı Kapı Kilit açma Ünitesi, Audio
INTERIOR LAMP		10A	Bagaj Bölmesi Lambası, Kabin Lambası
MODULE 3	³ MODULE	10A	Motor Bölmesi Kontrol Modülü, Çok Amaçlı Kontrol Soketi, Klima Kumanda Modülü
ECU		10A	PCM, Akıllı Anahtar Kontrol Modülü, Alternatör (G3LA/G4LA)
A/CON 2	² 	10A	PCB Sigorta ve Röle Kutusu (Fan Rölesi), KLİMA Kontrol Modülü
MULTI MEDIA	MULTI MEDIA	20A	Auido
POWER OUTLET 2	² POWER OUTLET	20A	Arka Priz

Sigorta Adı	Sembol	Sigorta değeri	Korunan Devre
CLUSTER	CLUSTER	10A	Gösterge Paneli
ABS		7.5A	ESC Kontrol Modülü
MODULE 5	⁵ MODULE	10A	-
WIPER RR		15A	Arka Silecek Motoru, Çok Fonksiyonlu Kol
POWER OUTLET 1	¹ POWER OUTLET	20A	Priz
A/BAG		10A	SRS Kontrol Modülü
MDPS		7.5A	MDPS Ünitesi
MODULE 4	⁴ MODULE	10A	BCM, Akıllı Anahtar Kontrol Modülü
ACC	ACC	10A	BCM, Akıllı Anahtar Kontrol Modülü, Dijital saat, Audio, Otomatik Dış Ayna Svici
A/BAG IND	^{IND} 	10A	Gösterge Paneli
MODULE 1	¹ MODULE	10A	BCM, SBR Göstergesi

Motor bölümü ana sigorta paneli

	Sigorta Adı	Sembol	Sig. değeri	Korunan Devre
ÇOKLU SİGORTA	MDPS	 1	80A	MDPS Ünitesi
	ALT	ALT	125A (150A)	Alternatör, Sigorta - F3 / F4 / F6, PCB Sigorta ve Röle Kutusu
SİGORTA	B+4	⁴ 	50A	Akıllı Bağlantı Kutusu (Sigorta: F1/F2)
	ESC 2	² 	30A	ESC Kontrol modülü, Çok Amaçlı Kontrol Soketi
	ESC 1	¹ 	50A	ESC Kontrol Modülü
	B+1	¹ 	50A	Akıllı Bağlantı Kutusu (T/Sig Ses Rölesi, Sigorta: F10, ARISU-LT1, IPS 3)
	B+3	³ 	40A	Akıllı Bağlantı Kutusu (Otomatik Cam Rölesi, Sigorta: F4, ARISU-LT2, IPS 5)
	B+2	² 	50A	Akıllı Bağlantı Kutusu (Sigorta: F5 / F9 / F13 / F14 / F17, Kaçak Akım Otomatik-kesme Cihazı Sigorta : F23/F24/F29)
	IG1	IG1	40A	Çalıştırma Düğmesi yok: Kontak Anahtarı Çalıştırma Düğmeli: PDM Röle Kutusu (IG1 / ACC Rölesi)
	FRT WIPER		7.5A	PCM, Ön Silecek Motoru, Çok Fonksiyonlu Kol
	BLOWER		40A	Fan Rölesi
	ECU1	^{E1} 	30A	Motor Kontrol Rölesi, Sigorta: F25 / F26

	Sigorta Adı	Sembol	Sig. değeri	Korunan Devre
SİGORTA	F/PUMP	F/PUMP	15A	Yakıt Pompası 1 Rölesi
	HORN		10A	Korna Rölesi, Hırsızlık Alarm Korna Rölesi
	A/CON		10A	KLİMA Rölesi
	VACUUM PUMP	VACUUM PUMP	20A	Vakum Pompası Rölesi
	C/FAN		40A	KONDENSER FANI DÜŞÜK Rölesi, KONDENSER FANI YÜKSEK Rölesi
	IG2	IG2	40A	Marş rölesi, Kontak Anahtarı(Çalıştırma Düğmesiz), PDM Röle Kutusu (KONTAK 2 Rölesi) (Çalıştırma Düğmeli)
	ECU3	E ³ 	10A	PCM
	ECU2	E ² 	10A	B3LA: PCM, Kapatma Valfi #1/#2
	SENSOR	S ¹ 	10A	KONDENSER FANI DÜŞÜK Rölesi, KONDENSER FANI YÜKSEK Rölesi, KLİMA Rölesi, Marş Rölesi (G3LA, ISG'li), PCM, Yağ Kontrol Valfi #1/#2 (EMME/EGZOZ), Temizleme Kontrol Solenoid Valfi, Eksantrik Mili Konum Sensörü #1/#2 (EMME/EGZOZ)
	SENSOR2	S ² 	10A	G3LA/G4LA : PCM
	ECU4	E ⁴ 	20A	Kullanılmıyor
	INJECTOR	INJECTOR	10A	PCM, Immobilizer Modülü, Y/Pompası 1 Rölesi G3LA: Enjektör #1/#2/#3, G4LA : Enjektör #1/#2/#3/#4 B3LA: Enjektör #1/#2/#3 (GSL), Enjektör #1/#2/#3 (LPI), Ön panel Svici

	Sigorta Adı	Sembol	Sig. değeri	Korunan Devre
SİGORTA	IGN COIL	IGN COIL	15A	G3LA/B3LA : Ateşleme Bobini #1/#2/#3, Kondenser G4LA : Ateşleme Bobini
	B/UP LAMP	B/UP LAMP	7.5A	A/T : PCM, Şanzıman Konum Svici, BCM, Gösterge Paneli, Arka Grup Lambası SOL/SAĞLamp LH/RH M/T : Geri Vites Lambası Svici, Akıllı Bağlantı Kutusu (Sigorta: F15)

Motor bölümü ana sigorta paneli

NO.	Röle İsmi	Tipi
1	ÜFLEYİCİ RÖLESİ	PCB MICRO
2	ANA (MOTOR KONTROL) RÖLE	PCB MICRO
3	YAKIT POMPASI 1 RÖLESİ	PCB MINI
4	UZUN FAR RÖLESİ	PCB MICRO
5	KISA FAR RÖLESİ	PCB MICRO
6	VAKUM POMPASI RÖLESİ	PCB MINI
7	HIRSIZLIK ALARMI KORNA RÖLESİ	PCB MINI
8	KLİMA RÖLESİ	PCB MINI
9	KORNA RÖLESİ	PCB MINI
10	KONDENSER FANI DÜŞÜK RÖLESİ	PCB MICRO
11	KONDENSER FANI YÜKSEK RÖLESİ	PCB MICRO
12	MARŞ RÖLESİ	PCB MICRO

AMPULLER

UYARI - Işık sisteminde çalışma

Işık sisteminde çalışmaya başlamadan önce el frenini sıkıca çekiniz, kontak anahtarının “LOCK” konumuna alınmış olduğunu kontrol ediniz ve aracın ani hareket etmesini ve ellerinizin yanmasını veya elektrik çarpmasını önlemek amacıyla ışıkları kapatınız.

Yalnız belirtilen voltajda ampuller kullanınız.

DİKKAT

Yanmış olan bir ampulün aynı watt derecesinde olan yenisi ile değiştirilmesi gerekir. Aksi halde, sigortaya veya elektrik kablolarına zarar verebilirsiniz.

DİKKAT

Eğer gerekli aletler, doğru ampuller ve teknik bilginiz yok ise, HYUNDAI yetkili servisine başvurmanızı öneririz.

Birçok durumda aracın ampullerinin değiştirilmesi kolay değildir. Çünkü ampülü sökebilmek için diğer bazı parçaların da sökülmesi gerekir. Bu, özellikle far ampullerini değiştirmek için ön far grubunu sökmeniz gerektiğinde karşılaştığınız bir durumdur. Far grubunun sökülmesi/takılması sırasında araca zarar verebilirsiniz.

*** NOT**

Yoğun yağışta aracı sürdükten veya aracın yıkanmasından sonra, farların ve park lambalarının camlarında buğu tabakası meydana gelebilir. Bunun nedeni, lambaların içi ile dışı arasındaki sıcaklığın farklı oluşudur. Bu durum yağmur sırasında aracın camlarındaki buğulanma gibidir ve aracınızla ilgili herhangi bir problem yoktur. Lambaların elektrik devresine su girerse, sistemi HYUNDAI yetkili servisine kontrol ettirmenizi öneririz.



Far, konum lambası, sağ-sol sinyal lambası ve ön sis lambası ampulü değişimi

A Tipi

- (1) Far (Kısa/Uzun)
- (2) Konum lambası
- (3) Sinyal lambası
- (4) DRL Ampulü

B Tipi

- (1) Far (Kısa/Uzun)
- (2) Konum lambası
- (3) Statik viraj ışığı
- (4) Sinyal lambası
- (5) Ön sis lambası (varsa)
- (6) Gündüz farları



Far ampulü

⚠ UYARI - Halojen ampuller

- Halojen ampullerin içinde basınçlı gaz vardır; kırılması halinde çevreye cam parçaları uçuşabilir.
- Daima itinayla kullanınız, çizilme ve sürtünmeye karşı koruyunuz. Ampuller yanarken sıvılara temas ettirmemeye dikkat ediniz. Ampullere asla çıplak elle dokunmayınız. Üstünde kalabilecek yağ, ampulün yandığı zaman aşırı ısınmasına ve patlamasına neden olabilir. Ampul, yalnızca farlara takılmaya hazır olduğunda ambalajından çıkartılmalıdır.

(Devam ediyor)

(Devam ediyor)

- Bir ampul çatlayacak veya hasarlanacak olursa derhal değiştiriniz ve eskisini gerektiği şekilde imha ediniz.
- Ampul değiştirirken, koruyucu gözlük takınız. Yerinden çıkarmadan önce ampulün soğumasını sağlayınız.

* NOT

Far grubu yeniden takıldıktan sonra veya bir kazadan sonra far seviye ayarının HYUNDAI yetkili servisinde yapılmasını öneririz.

* Trafik Akış Yönü Değişimi (Avrupa için)

Kısa huzmeli far dağılımı asimetriktir. Trafik akış yönü farklı olan bir ülkeye giderseniz, bu asimetric kısım karşıdan gelen araç sürücüsünün gözlerini kamaştırır. Göz kamaşmasını önlemek için, ECE kuralı çeşitli teknik çözümler sunar (dış otomatik değiştirme sistemi, yapışkan bant, aşağı ayarlama). Bu farlar karşıdan gelen araç sürücüsünün gözlerini kamaştırmamak üzere tasarlanmıştır. Böylece, trafik akış yönü farklı olan bir ülkede farlarınızı değiştirmeye gerek yoktur.



Farlar

1. Kaputu açınız.
2. Saat yönünün tersine çevirerek far ampulü kapağını sökünüz.
3. Far ampul soketi konektörünü sökünüz.
4. Ucuna bastırıp yukarı doğru çekerek far ampulü tespit telini açınız.
5. Far grubundan ampulu sökünüz.
6. Yeni far ampulünü takın ve far ampulü tespit telini ampul üstündeki oluğa hizalayarak yerine tutturunuz.
7. Far ampul soketi konektörünü bağlayınız.
8. Far ampulü kapağını saat yönünde çevirerek yerine takınız.



Sinyal lambası

1. Soket üstündeki tırnaklar grubun üzerinde bulunan yuvalarla aynı hizaya gelene kadar soketi saat yönünün tersine çevirerek gruptan sökünüz.
2. Ampule bastırıp üstündeki tırnaklar sokette bulunan yuvalarla aynı hizaya gelene kadar saat yönünün tersine çevirerek ampulü soketten çıkartınız. Ampulü soketten dışarı çekiniz.
3. Sokete sokup yerine oturana kadar çevirerek yeni ampulü takınız.
4. Soket üstündeki tırnakları gruptaki yuvalara hizalayarak soketi gruba monte ediniz. Soketi gruba itiniz ve saat yönünde çeviriniz.

Konum lambası

1. Yuvarayı düz olarak dışarı çekerek gruptan ayırınız.
2. Ampulü düz olarak dışarı çekerek yuvadan ayırınız.
3. Yuvaya yeni bir ampul yerleştiriniz.
4. Yuvarayı iterek grubun içine takınız.



Ön sis farı ampulünün değiştirilmesi

1. Alt kapak vidasını sökünüz.
2. Ön tamponun arkasına elinizle ulaşınız.
3. Güç konektörünü yuvadan ayırınız.

4. Ampul-soket üstündeki tırnaklar muhafazanın üzerinde bulunan yuvalarla aynı hizaya gelene kadar soketi saat yönünün tersine çevirerek muhafazadan sökünüz.
5. Yeni ampul-soketi üstündeki tırnakları muhafazadaki yuvalara hizalayarak soketi muhafazaya monte ediniz. Soketi yuvaya itiniz ve soketi saat yönünde çeviriniz.
6. Güç konektörünü sokete takınız.
7. Ön tampon alt kapağını tekrar takınız.

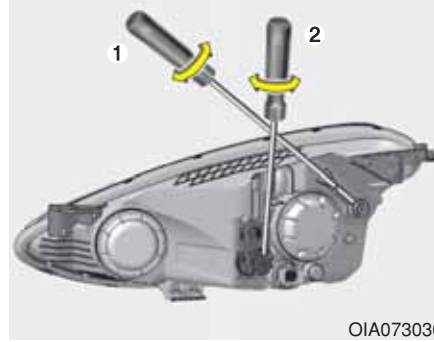

Far ve ön sis farı yükseklik ayarı (Avrupa için)

Far yükseklik ayarı

1. Lastikleri öngörülen basınca şişirin ve sürücü, stepne lastik ve aletler dışındaki yükleri araçtan çıkarınız.
2. Aracı düz bir zemine yerleştiriniz.
3. Ekranda dikey çizgiler (ilgili farın ortasından geçen dikey çizgiler) ve yatay bir çizgi (farların ortasından geçen yatay çizgi) çiziniz.

4. Far ve akü normal durumda iken, en parlak kısım yatay ve dikey çizgilere düşecek şekilde farların yüksekliğini ayarlayınız.
5. Kısa/uzun huzmenin yüksekliğini sola veya sağa ayarlamak için, tornavidayı (2) saatin yönünde veya ters yönünde çeviriniz. Kısa/uzun huzmenin yüksekliğini yukarı veya aşağı ayarlamak için, tornavidayı (1) saatin yönünde veya ters yönünde çeviriniz.



Ön sis farının yükseklik ayarı

Ön sis farı, far yükseklik ayarı gibi benzer şekilde ayarlanabilir.

Ön sis farları ve akü normal durumdayken, ön sis farlarının yüksekliğini ayarlayınız. Ön sis farının yüksekliğini yukarı veya aşağı ayarlamak için, tornavidayı (1) saat yönünde veya saat ters yönünde çeviriniz.

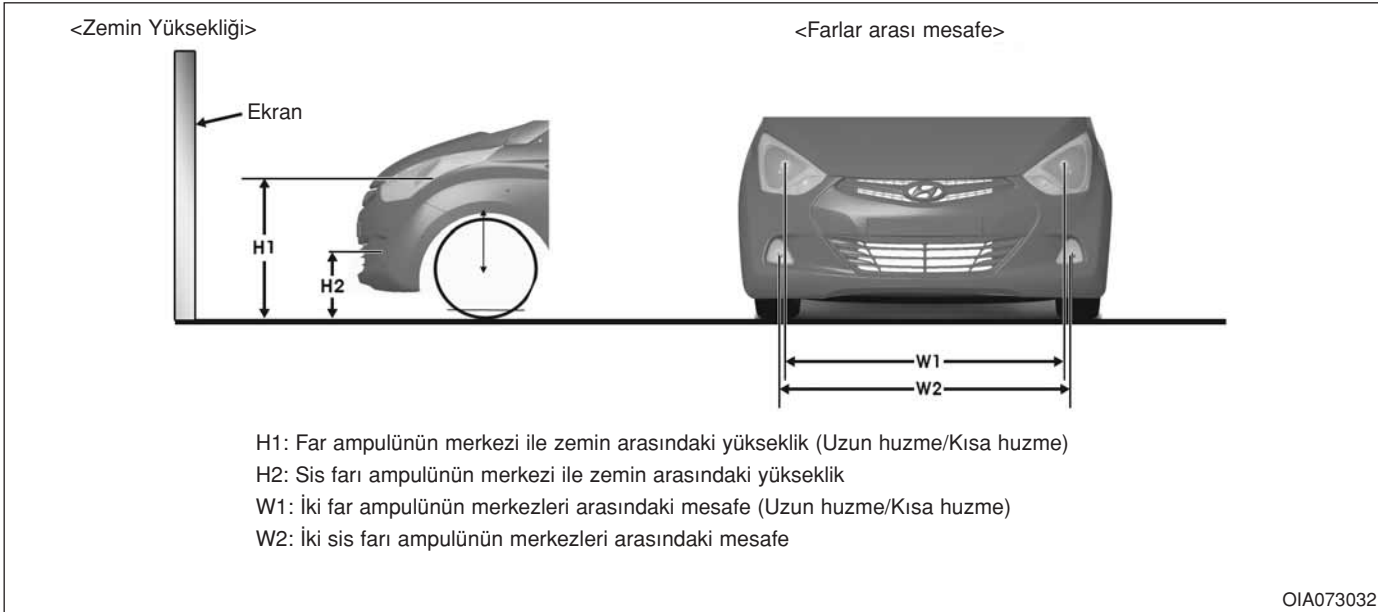
Yükseklik ayar noktası

Birim: mm

Aracın durumu	H1	H2	W1	W2
		Sis		Sis
Sürücüsüz	745 (29.3)	385 (15.15)	1234 (48.5)	1279 (50.4)
Sürücü ile birlikte	-	-		

■ 10 m ekrana bağlı olarak

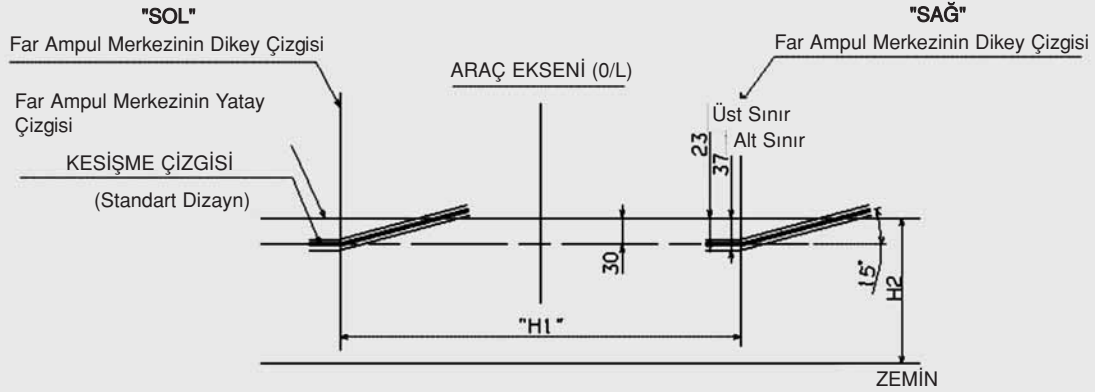

OIA073028

Far kısa huzme (SOL taraf)

1. Sürücü araçta yok iken kısa huzmeyi açınız.
2. Kesişme çizgisi, çizimde gösterilen kesişme çizgisinde gösterilmelidir.
3. Kısa huzmenin yüksekliğini ayarlarken, dikey yükseklik, yatay yükseklik ayarlandıktan sonra ayarlanmalıdır.
4. Far yükseklik ayar sistemi varsa, far yükseklik ayar sisteminin svicini 0 konumu ile ayarlayınız.

■ 10 m ekrana bağlı olarak

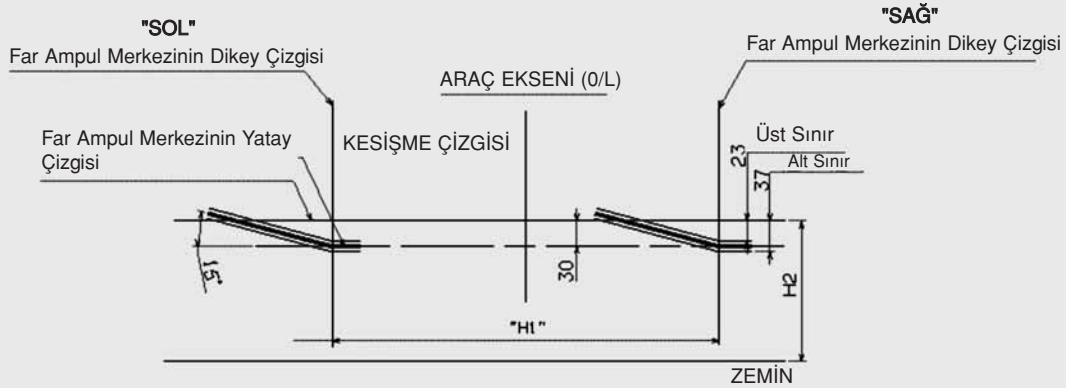

OIA073035

Far kısa huzme (SAĞ taraf)

1. Sürücü araçta yok iken kısa huzmeyi açınız.
2. Kesişme çizgisi, çizimde gösterilen kesişme çizgisinde gösterilmelidir.
3. Kısa huzmenin yüksekliğini ayarlarken, dikey yükseklik, yatay yükseklik ayarlandıktan sonra ayarlanmalıdır.
4. Far yükseklik ayar sistemi varsa, far yükseklik ayar sisteminin svicini 0 konumu ile ayarlayınız.

■ 10 m ekrana bađlı olarak

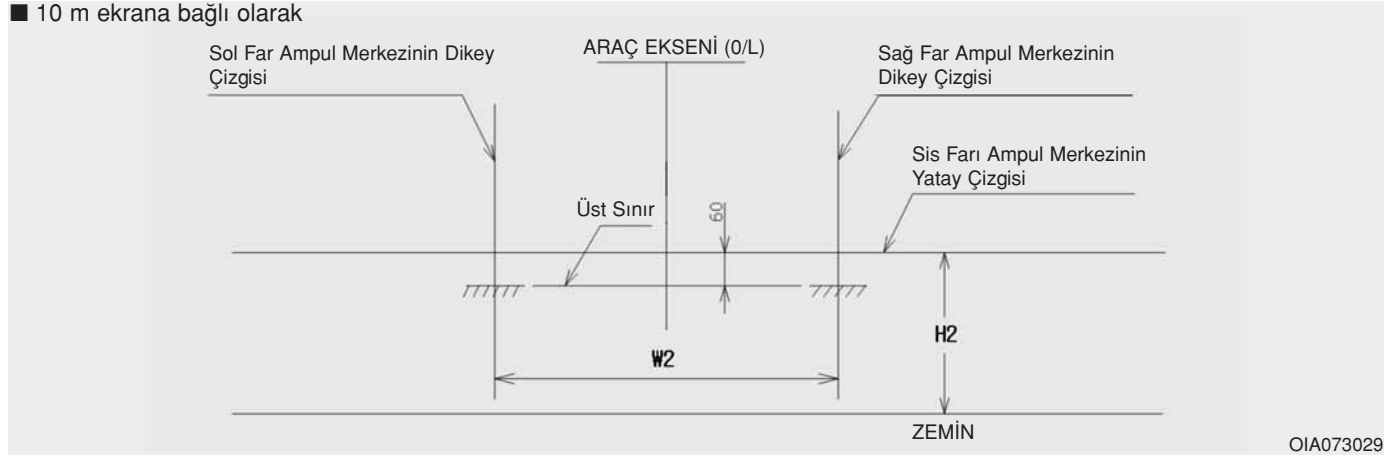

Ön sis lambası

1. Sürücü (75 kg) araçta iken ön sis farını açınız.
2. Kesişme çizgisi, izin verilen aralıkta gösterilmelidir (gölgeli bölge).



Yan sinyal lambası değişimi

Lamba çalışmıyorsa, aracınızın HYUNDAI yetkili servisi tarafından kontrol edilmesini öneririz.



Arka lamba grubunda ampul değişimi

- (1) Fren ve arka lamba
- (2) Arka sinyal lambası
- (3) Geri vites lambası

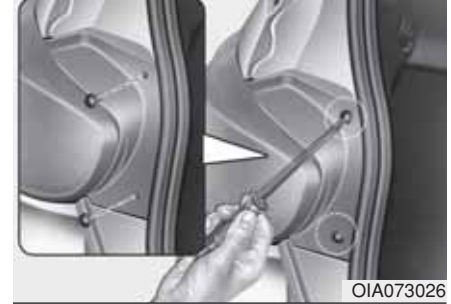

1. Arka kapağı açınız.
2. Bir yıldız tornavida ile lamba grubu tespit vidalarını gevşetiniz.
3. Arka lamba grubunu araçtan sökünüz.
4. Soket üstündeki tırnaklar grubun üzerinde bulunan yuvalarla aynı hizaya gelene kadar soketi saat yönünün tersine çevirerek gruptan sökünüz.

5. Ampule bastırıp üstündeki tırnaklar sokette bulunan yuvalarla aynı hizaya gelene kadar saat yönünün tersine çevirerek ampulü soketten çıkartınız. Ampulü soketten dışarı çekiniz.
6. Sokete sokup yerine oturana kadar çevirerek yeni ampulü takınız.
7. Soket üstündeki tırnakları gruptaki yuvalara hizalayarak soketi gruba monte ediniz. Soketi gruba itiniz ve saat yönünde çeviriniz.
8. Lamba grubunu tekrar araca monte ediniz.



Arka sis lambası (varsa)

1. Arka lastik ve jant kapağını sökünüz.
2. Soket üstündeki tırnaklar grubun üzerinde bulunan yuvalarla aynı hizaya gelene kadar soketi saat yönünün tersine çevirerek gruptan sökünüz.

3. Ampule bastırıp üstündeki tırnaklar sokette bulunan yuvalarla aynı hizaya gelene kadar saat yönünün tersine çevirerek ampulü soketten çıkartınız. Ampulü soketten dışarı çekiniz.
4. Sokete yeni bir ampul takınız.
5. Lamba grubunu tekrar araca monte ediniz.



Üçüncü fren lambasının değişimi

Lamba çalışmıyorsa, sistemin HYUNDAI yetkili servisi tarafından kontrol edilmesini öneririz.

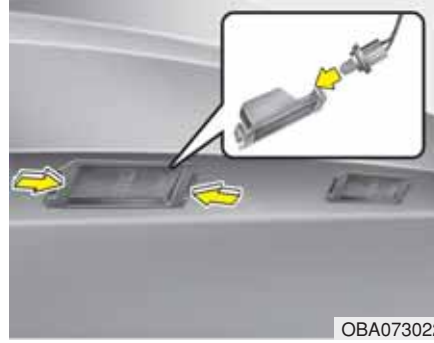

Plaka aydınlatma ampulünün değiştirilmesi

1. Bir düz tornavida kullanarak, yuvaya özen gösterip grubu dışarı çekerek lamba grubunu aracın gövdesinden sökünüz.
2. Üstündeki tırnaklar mercek parçasındaki yuvalarla aynı hizaya gelene kadar soketi saat yönünün tersine çevirerek soket ile mercek parçasını ayırınız.
3. Ampülü dışarı doğru çekerek çıkarınız.
4. Sokete yeni bir ampul takınız.
5. Soket ve yuva parçasını tekrar monte ediniz.
6. Lamba grubunu tekrar araca monte ediniz.

■ Kabin lambası



■ Bagaj bölmesi lambası



OIA073022/OBA073024/OBA073023

■ Torpido gözü lambası



İç lamba ampulünün değiştirilmesi

1. Bir düz tornavida kullanarak merceği dikkatle iç lambanın gövdesinden ayırınız.
2. Ampülü dışarı doğru çekerek çıkartınız.

⚠ UYARI

İç lambalarda çalışmaya başlamadan önce, ellerinizin yanmasını ve elektrik çarpmasını önlemek için "OFF" düğmesine basılmış olduğuna kontrol ediniz.

3. Sokete yeni bir ampul takınız.
4. Mercek dişlerini iç lamba gövdesindeki çentiklere hizalayın ve merceği yerine oturtunuz.

⚠ DİKKAT

Merceği, mercek tırnağını ve plastik gövdeyi kirletmemeye ve hasar vermemeye özen gösteriniz.

DIŐ BAKIM

DıŐ bakım

DıŐ ile ilgili genel uyarı

Bir kimyasal temizleyici veya cila kullanırken etiketteki talimata uyulması çok önemlidir. Etiketle görölen tüm dikkat ve uyarı talimatlarını okuyunuz.

Boya bakımı

Yıkama

Aracınızın boyasını paslanma ve bozulmaya karşı korumak için sık sık, ayda en az bir kez ılık veya sođuk su ile iyice yıkayınız.

Aracınızı arazide kullanıyorsanız, her arazi yolculuđunun ardından da yıkamalısınız. Tuz, kir, çamur ve diđer yabancı maddelerin temizlenmesine özellikle özen gösteriniz. Kapıların alt kenarlarındaki ve marŐbiyelerdeki drenaj deliklerinin açık ve temiz olmasına dikkat ediniz.

Böcekler, katran, ađaç özsuları, kuŐ pislikleri, endüstriyel kirler ve benzeri birikintiler hemen temizlenmezlerse aracınızın boyasını bozabilirler.

Derhal musluk suyu ile yıkamak bile bazen bu kirleri tamamen temizlemek için yeterli olmayabilir. Boyalı yüzeylerde kullanmaya uygun hafif sabunlu su kullanılabilir.

Yıkadıktan sonra, ılık veya sođuk su ile aracı iyice durulayınız. Boyanın üstünde sabunlu suyu kurumaya bırakmayınız.

⚠ DİKKAT

Sert sabunlar, kimyasal deterjanlar veya sıcak su kullanmayınız ve aracınızı sıcakken veya güneŐ altında yıkamayınız.

⚠ UYARI - Islak frenler

Yıkadıktan sonra, frenlerin sudan etkilenip etkilenmediklerini görmek için, aracı yavaŐça sürerken frenleri deneyiniz. Frenlerin performansını etkilenmiŐse, yavaŐ bir hızla seyrederken frenlere hafifçe basarak kurumalarını sağlayınız.



OJB037800

⚠ DİKKAT

- ***Motor bölümünün su ile yıkanması burada yer alan elektrik devrelerinin arıza yapmasına neden olabilir.***
- ***Suyun veya diđer sıvıların aracın içindeki elektrikli/elektronik parçalarla temas etmesine asla izin vermeyiniz. Aksi halde bunlar hasar görebilecektir.***

Pasta cila uygulaması

Su boyanın üstünde boncuk boncuk toplanmıyorsa, aracınızı cilalayınız.

Cilalamadan önce daima aracınızı yıkayınız ve kurutunuz. İyi kaliteli sıvı veya krem şeklindeki bir cila kullanın ve kullanma talimatını iyice okuyunuz. Tüm metal aksamı korumak ve parlaklıklarını muhafaza etmek için cilalayınız.

Yağ, katran ve benzeri maddelerin bir leke çıkarıcısı ile temizlenmesi genellikle boyanın üstündeki cilayı da çıkartır. Aracın diğer tarafları cilalanmaya gerek duymasa bile, bu yerleri tekrar cilalayınız.

⚠ DİKKAT

- **Toz ve kirlerin kuru bir bezle silinerek temizlenmesi cilanın çizilmesine neden olur.**
- **Kromajlı ve eloksal alüminyum yüzeylerde çelik yünü, aşındırıcı temizleyiciler ve alkali ya da kositik katkılı sert deterjanlar kullanmayınız. Bu, koruyucu tabakaya zarar verir ve renk değişimine veya boyasının bozulmasına neden olur.**

Boya bozulmaları onarımı

Boyalı yüzeylerdeki derin çizikler veya taş izleri hemen onarılmalıdır. Üstü açılan metaller kolayca paslanır ve hemen onarılmadıkça büyük masraflara yol açabilir.

*** NOT**

Aracınızın kaportası hasarlanır ve kaporta onarımına veya parça değişimine gerek duyulursa, onarılan veya değiştirilen parçalara kaporta atölyesinde anti-pas uygulandıktan emin olunuz.

Parlak metal yüzeylerin bakımı

- Boya üstündeki katran ve böcek izlerini çıkartmak için bir kazıyıcı veya sert bir cisim değil, katran çıkarıcı kullanınız.
- Parlak metal parçaların yüzeylerini korumak için kaplama cilası veya kromaj koruyucu kullanın ve oarak iyice parlatınız.
- Kış aylarında veya sahil bölgelerinde parlak metal yüzeyleri daha güçlü bir kaplama cilası veya koruyucusu ile kaplayınız. Gerekliyse, parçaları korozif olmayan petrol jeli veya koruyucu bir bileşik ile kaplayınız.

Alt şasi bakımı

Buzlanma ve kar için yollarda kullanılan aşındırıcı maddeler ve toz şasinin altında birikebilir. Bu maddeler temizlenmezse, aracın altındaki yakıt boruları, şasi, karter ve egzoz sistemi gibi aksamda, pas koruyucusu uygulanmış bile olsa, hızlı bir paslanma başlayabilir.

Aracın altını ve tekerlek açıklıklarını ayda bir kez, her arazi yolculuğunun ardından ve her kış sezonunun sonunda ılık veya soğuk su ile iyice yıkayınız. Özellikle bu bölgelere dikkat ediniz. Çünkü buradaki tüm çamur ve kirleri görmek zordur. Yol kirlerini ıslatmak ama tamamen çikartmadan bırakmak yarardan çok zarar sağlar. Kapıların alt kenarları, marşbiyeller ve şasi parçalarında kirlenerek tıkanmamaları gereken drenaj delikleri vardır. Bu bölgelerin içinde kalabilecek su paslanmaya neden olur.

⚠ UYARI

Yıkadıktan sonra, frenlerin sudan etkilenip etkilenmediklerini görmek için, aracı yavaşça sürerken frenleri deneyiniz. Frenlerin performansı etkilenmişse, yavaş bir hızla seyrederken frenlere hafifçe basarak kurumalarını sağlayınız.

Alüminyum jant bakımı

Alüminyum jantlar koruyucu, şeffaf bir cila ile kaplanmıştır.

- Alüminyum jantlarda aşındırıcı temizlik maddeleri, parlaticı bileşikler, solventler veya tel fırça kullanmayınız. Bunlar cilayı çizip bozabilirler.
- Yalnız hafif bir sabun veya nötr bir deterjanla temizleyip su ile iyice durulayınız. Tuzlanmış yollarda kullanılan tekerlekleri de temizlemeyi ihmal etmeyiniz. Bu paslanmanın önlenmesine yardımcı olur.
- Tekerlekleri yüksek hızlı otomobil yıkama fırçaları ile yıkamaktan kaçınınız.
- Asitli herhangi bir deterjan kullanmayınız. Bu, şeffaf bir koruyucu cila ile kaplanmış olan alüminyum jantlara zarar verebilir ve oksitlenmelerine neden olabilir.

Korozyona karşı koruma

Hyundai'nizin korozyona karşı korunması

Hyundai, paslanmaya karşı en ileri tasarımı ve paslanma koruma uygulamalarını içeren, üstün kalitede otomobiller üretmektedir. Bununla birlikte, bu, işin yalnızca bir parçasını oluşturur. Hyundai'nizin uzun vadeli paslanma koruma direncinin sağlanabilmesi için, kullanıcının işbirliği ve yardımı da ayrıca gerekmektedir.

Paslanmaya yol açan genel nedenler

Paslanmaya yol açan en yaygın nedenler arasında aşağıdakiler gelmektedir:

- Yol tuzları ve pislikleri ile araç altına biriken nem.

Herhangi bir boya veya koruyucu kaplamanın, metal yüzeyleri açığa çıkarak korozyona neden olan taş, çakıl, sürtünme veya küçük çizik ve çökmeler sonucu açığa çıkması.

Aşırı pas görülen bölgeler

Aracın sürekli oksitleyici malzemeler ile yüz yüze olduğu bölgelerde paslanmaya karşı koruma özellikle önem taşır. Aşırı paslanmaya yol açan nedenlerin bazıları, yol tuzları, toz kontrolü için kullanılan kimyasal maddeler, deniz havası ve endüstriyel kirliliktir.

Nem paslanmayı besler

Nem, paslanmanın ortaya çıkmasına neden olan bir ortam yaratır. Örneğin, paslanma; yüksek nem ve sıcaklıklar donma seviyesinin hemen üzerinde olduğunda hızlanır. Bu koşullar altında, pasa yol açan malzeme, çok yavaş buharlaşan nem aracılığı ile araç yüzeyine temas ettirilmiş olur.

Çamur, özellikle pasa yol açar, çünkü kuruması uzun süre alır ve nemin araç ile uzun süreli temas etmesini sağlar. Kuru muş görünse bile, içinde paslanmayı hızlandıran nem barındırabilir.

Yüksek sıcaklık, iyi havalandırılmamış ve bu nedenle nemin hapsedildiği parçalarda paslanmayı hızlandırır. Bütün bu nedenle, aracın temiz tutulması ve çamur veya yabancı madde birikiminin önlenmesi önem taşır. Bu özellikle aracın görünen kısımları için değil, araç altı için de geçerlidir.

Paslanmanın Engellenmesi

Paslanmanın başlamasını önlemek için aşağıdaki önlemleri alabilirsiniz:

Aracınızı temiz tutunuz

Paslanmayı önlemenin en iyi yolu, aracınızı temiz tutmak ve pas yapan maddelerden uzak tutmaktır. Araç altının temiz tutulmasına özel önem gösterilmelidir.

- Yol tuzlarının kullanıldığı, deniz kıyısı veya endüstriyel kirliliğin ve asit yağmurlarının, vs. yaşandığı yüksek pas oluşumuna yol açan bir bölgede yaşıyorsanız, korozyonu önlemek için ilave önlem almalısınız. Kışın, en az ayda bir araç altına hortum tutarak yıkatınız ve kış bittiğinde, araç altının temiz olduğundan emin olunuz.

- Aracınızın altını temizlediğiniz zaman, çamurlukların ve gözden uzak diğer bölgelerin altında bulunan parçalara özel dikkat gösteriniz. Araç altını iyice yıkayın ve araç altında birikmiş çamurları ıslatmak yerine, paslanmaya karşı etkin korunma için, onların iyice çıkarılmış olduğundan emin olunuz. Birikmiş çamur ve paslandırıcı maddelerin temizlenmesi için basınç altında su veya buhar etkili olacaktır.

Kapı alt panelleri, çamurluk panelleri ve şasinin temizlenmesi sırasında, tahliye deliklerinin tıkanmamış olduğu ve böylece nemin araç parçaları içinde paslanmayı hızlandıracak şekilde birikmediğinden emin olunmalıdır.

Garajınızı kuru tutunuz

Aracınızı ıslak, yeterli havalandırılmamış garaj içinde park etmeyiniz. Bu durum, korozyon için uygun bir ortam yaratır. Bu durum özellikle aracınızı garaj içinde yıkadığınızda veya araç üzerinde hala daha kar, buz veya çamur varken aracı garajda park ettiğinizde söz konusudur. Isıtılıyor bile olsa, yeterince havalandırılarak nemin atılmamış olduğu garajlarda paslanma gözlelenebilir.

Boya ve döşemelerin durumu

Boya üzerindeki çizik veya taş vurukları, paslanmayı önlemek üzere en kısa zamanda "rötuş" boya ile kaplanmalıdır. Çıplak metal görünüyorsa, yetkili bir kaporta atölyesinde gözden geçirtmenizi öneririz.

Kuş pislikleri: Kuş pislikleri çok aşındırıcıdır ve birkaç saat içinde boyalı yüzeyleri bozarlar. Kuş pisliklerini en kısa sürede temizleyiniz.

Araç İçinin Bakımı

Araç paspas ve döşemelerinin altında nem birikebilir ve paslanmaya yol açabilir. Döşemelerin altını kontrol edin, kuru olduğundan emin olunuz. Araç içinde, temizlik malzemeleri veya kimyasal maddeler taşıyorsanız, buna özel dikkat etmelisiniz.

Bu maddeler uygun kaplar içinde taşınmalı ve olabilecek herhangi bir dökülme veya kaçak temizlenmeli ve bu bölge temiz su ile yıkandıktan sonra kurutulmalıdır.

İç bakım

İç kısım genel uyarıları

Parfüm veya kozmetik yağ gibi kostik eriyiklerin ön panele temas etmemesine dikkat ediniz. Çünkü bunlar renk değişmesine veya yüzeyin bozulmasına neden olabilirler. Bunlar ön panele dokunacak olursa, derhal silerek temizleyiniz. Vinil yüzeyleri doğru temizlemek için geçerli olan talimatı okuyunuz.

DİKKAT

Suyun veya diğer sıvıların aracın içindeki elektrikli/elektronik parçalarla temas etmesine asla izin vermeyiniz. Aksi halde bunlar hasar görebilecektir.

İç döşemenin ve dekoratif aksamın temizlenmesi

Vinil yüzeyler

Bir fırçalı süpürge veya elektrikli süpürge ile vinil yüzeylerdeki toz ve yapışmamış kirleri temizleyiniz. Vinil yüzeyleri bir vinil temizleyicisi ile temizleyiniz.

Kumaş kaplamalar

Bir fırçalı süpürge veya elektrikli süpürge ile kumaş yüzeylerdeki toz ve yapışmamış kirleri temizleyiniz. İç döşeme veya halılar için önerilen hafif sabunlu eriyik ile temizleyin. Taze lekeleri derhal bir kumaş lekesi temizleyicisi ile temizleyiniz. Hemen temizlenmeyen taze lekeler kumaşın içine işler ve renginin bozulmasına neden olabilirler. Malzemelerin bakımı gereğince yapılmazsa, yanmazlık özellikleri de etkilenebilir.

DİKKAT

Önerilen temizleyici ve temizleme yöntemlerinin dışında bir şeyin kullanılması kumaşın görünümünü ve yanmazlık özelliklerini bozabilir.

Emniyet kemeri şeritlerinin temizlenmesi

Emniyet kemerlerinin şeritlerini, iç döşeme ve halılar için önerilen herhangi bir hafif sabunlu eriyik ile temizleyiniz. Sabun ile ilgili önerileri yerine getiriniz. Aşınmasına sebep olacağı için, kumaşı yeniden boyamayınız veya ağartıcı madde uygulamayınız.

Pencere camları iç kısım temizliği

Camların iç yüzeyleri buğulanıyorsa (yağlı bir tabaka ile kaplanmışsa), bir cam silicisi ile temizlenmeleri gerekir. Cam temizleyicisinin kabındaki talimatı uygulayınız.

DİKKAT

Arka camların iç kısmını kazımayın veya çizmeyiniz. Aksi takdirde arka cam buğu çözücü ızgaraları hasar görebilir.

EMİSYON KONTROL SİSTEMİ

Aracınızın emisyon kontrol sistemi yazılı bir sınırlı garanti ile korunmuştur. Lütfen aracınızda bulunan Garanti Belgesi Kıtapçığındaki garanti bilgilerine bakınız.

Aracınız, bütün emisyon yönetmeliklerini karşılayacak şekilde bir emisyon kontrol ünitesi ile donatılmıştır.

Araç üzerinde yer alan üç türlü emisyon kontrol sistemi, aşağıda verilmektedir:

- (1) Karter emisyon kontrol sistemi
- (2) Buhar emisyon kontrol sistemi
- (3) Egzoz emisyon kontrol sistemi

Emisyon kontrol sistemlerinin normal olarak çalışmasını sağlamak amacıyla, aracınızın bu kullanıcı tanıtma ve kullanma kılavuzunda belirtilen şekilde HYUNDAI yetkili servisi tarafından periyodik bakımlarının gerçekleştirilmesi önerilmektedir.

Muayene ve Bakım Testi uyarısı (Elektronik Denge Kontrolü (ESC) sistemi ile)

- **Dinamometre testi sırasında aracın teklemesine engel olmak için ESC düğmesine basarak Elektronik Denge Kontrolü (ESC) sistemini kapatınız.**
- **Dinamometre testinin tamamlanmasından sonra ESC düğmesine tekrar basarak ESC sistemini tekrar çalıştırınız.**

1. Karter emisyon kontrol sistemi

Pozitif Karter Havalandırma Sistemi, karterden yayılan gazlardan kaynaklanan hava kirliliğinin önlemesini sağlar. Bu sistem, kartere bir emme hortumu aracılığı ile emilen taze ve filtrelenmiş hava temin etmektedir. Karter içinde, taze hava çıkan gazlarla birlikte karışmakta, daha sonra PCV valfinden geçerek hava emiş sistemine verilmektedir.

2. Buhar emisyon kontrol sistemi

Buhar Emisyon Kontrol Sistemi yakıt buharlarının atmosfere karışmasını önlemek amacıyla tasarlanmıştır.

Kanister

Yakıt deposu içinde oluşan yakıt buharı, kanister tarafından emilmekte ve saklanmaktadır. Motor çalışırken, kanister tarafından emilen yakıt buharı, bir boşaltma kontrolü solenoid valfi üzerinden boşaltma tankına verilmektedir.

Buharlaştırma Kontrolü Solenoid Valfi (PCSV)

Buharlaştırma kontrolü solenoid valfi Motor Kontrol Ünitesi (ECU) tarafından kontrol edilir. Motor soğutma suyu sıcaklığı rölantide düşük olduğunda bu valf (PCSV) kapalıdır ve buharlaşmış yakıt gazları, motora alınmaz. Motor ısındıktan sonra ve normal sürüş sırasında, PCSV açılır ve buharlaşan yakıt gazları motora alınır.

3. Egzoz emisyon kontrol sistemi

Egzoz Emisyon Kontrol Sistemi araç performansının en üst seviyede olmasını sağlarken, egzoz emisyonlarını kontrol eden çok verimli bir sistemdir.

Araç modifikasyonu

Bu araçta modifikasyon yapılmamalıdır. Aracınıza yapacağınız modifikasyonlar onun performansını, güvenliği ve dayanıklılığını etkileyebilir, hatta yasal güvenlik ve emisyon kurallarına da aykırı olabilir.

Ayrıca, modifikasyondan kaynaklanan hasar veya performans sorunları garanti kapsamında değildir.

Motor egzoz gazı önlemleri (karbon monoksit)

- Diğer egzoz gazları ile birlikte karbon monoksit de mevcut olabilir. Bu nedenle, aracınızın içinde egzoz kokusu alacak olursanız, derhal kontrol ettiriniz ve onarılmasını sağlayınız. Aracınızın içine egzoz gazı girdiğinden şüpheleniyorsanız, sadece bütün camlar açık durumda sürünüz. Derhal aracınızı kontrol ettiriniz ve onarılmasını sağlayınız.

⚠ UYARI - Egzoz

Motor egzoz gazları içinde karbon monoksit vardır. Renksiz ve kokusuz olmasına karşın tehlikelidir ve bulunduğu taktirde ölümcül olabilir. CO zehirlenmesinden kaçınmak için aşağıdaki talimatı uygulayınız.

- Aracınızı kapalı ortamlarda (bir garaj gibi) sadece içeri sokmanıza ve çıkarmanıza yetebilecek bir süre kadar çalıştırınız.
- Aracınızı açık bir alanda uzunca bir süre motor çalışır durumda durduracak olursanız, havalandırma sistemini aracın içine dış hava çekecek şekilde ayarlayınız.
- Asla motoru çalışan park etmiş veya durmuş bir aracın içinde uzun bir süre oturmuyunuz.
- Motor durur veya çalışmazsa, tekrar tekrar çalıştırmaya çalışılması emisyon kontrol sistemine zarar verebilir.

Katalitik konvertörler için kullanma önlemleri (varsa)

⚠ UYARI - Yangın

Sıcak bir egzoz sistemi aracınızın altındaki yanıcı maddeleri yakabilir. Aracınızı kuru ot, bitkiler, kağıt, yapraklar ve benzeri yanıcı maddelerin üstüne veya yakınına park etmeyiniz.

Aracınız, katalitik konvertörlü emisyon kontrol ünitesi ile donatılmıştır.

Bu nedenle aşağıdaki önlemler alınmalıdır:

- Benzinli motorlarda yalnız KURŞUNSUZ BENZİN kullanınız.
- Motorda tekleme veya büyük ölçüde performans kaybı gibi arıza belirtileri varsa aracınızı kullanmayınız.
- Motoru hatalı veya yanlış bir şekilde zorlamayınız. Kontak kapalıyken aracın itilmesi ve kontak kapalı durumda vites takılı olarak dik yokuştan inme, hatalı kullanmaya örnek olarak verilebilir.

- Motoru uzun bir süre (5 dakika veya daha fazla) yüksek rölantide çalıştırmayınız.
- Motorda veya emisyon kontrol sisteminde tadilat yapmayınız veya buralara müdahale etmeyiniz. Sistemin, HYUNDAI yetkili servisine kontrol ettirilmesini öneririz.
- Çok düşük yakıt seviyesi ile aracınızı kullanmaktan kaçınınız. Araçta yeterli yakıt olmaması, motorun hatalı ateşlemesine ve katalitik konvertör arızasına yol açabilir.

Bu önlemlere uyulmaması katalitik konvertörün ve aracınızın bozulmasına neden olabilir. Ayrıca, bu tür müdahaleler garantiyi de geçersiz kılabılır.

Teknik özellikler & Kullanıcı bilgileri

Ölçüler	8-2
Klima sistemi	8-2
Motor	8-2
Ampullerin Watt değerleri	8-3
Lastikler ve jantlar	8-4
Yük ve hız kapasite lastikleri	8-4
Brüt araç ağırlığı	8-5
Bagaj hacmi	8-5
Önerilen yağlar ve kapasiteler	8-6
• Önerilen SAE viskozite numarası	8-8
Araç tanıtım numarası (VIN)	8-9
Araç sertifikasyon etiketi	8-9
Lastik özellikleri ve basınç etiketi	8-10
Motor numarası	8-10
Klima Kompresörü etiketi	8-10
E-işareti etiketi (Avrupa için)	8-11
Soğutucu etiketi	8-11
Uygunluk beyanı	8-11

ÖLÇÜLER

Madde	mm
Toplam uzunluk	3665
Toplam genişlik	1660
Toplam yükseklik	1500
Ön sırt	1491 ^{*1} /1467 ^{*2} / 1455 ^{*3}
Arka sırt	1504 ^{*1} /1480 ^{*2} / 1468 ^{*3}
Aks mesafesi	2385

*1 : 155/70R13 (4.5JX13)

*2 : 175/65R14 (5.5JX14)

*3 : 185/55R15 (6.0JX15)

MOTOR

Madde	1.0 Kappa	1.2 Kappa
Silindir hacmi cc	997	1,248
Silindir çapı x Strok mm	71.0 x 84.0	71.0 x 78.8
Ateşleme sırası	1-2-3	1-3-2-4
Silindir Sayısı	3	4

KLİMA SİSTEMİ

Madde	Hacimsel ağırlık	Sınıflandırma
Soğutucu	400±25g	R134a
		R-1234yfa
Kompresör yağı	100g	PAG yağı

Daha ayrıntılı bilgi için, HYUNDAI yetkili servisine başvurmanızı öneririz.

AMPUL WATT DEĞERİ

Ampul	Watt değeri
Farlar (Uzun/Kısa)	60/55
Ön sinyal	21
Pozisyon lambaları	5
Gündüz farları (Ampul tipi) *	21
Gündüz farları (LED tipi) *	10
Yan sinyal lambası*	5
Ön sis lambası*	35
Arka Sis Lambası*	21
Fren ve arka lamba	21/5
Arka sinyal lambası	21
Geri vites lambası	16
Üçüncü fren lambası*	5
Araç plaka lambası	5
Kabin lambaları	8
Bagaj bölmesi lambası*	8
Torpid gözü lambası*	5

* : Varsa

LASTİKLER VE JANTLAR

Madde	Lastik Ebadı	Jant Ebadı	Hava basıncı kPa (psi)				Bijon somunları sıkma torku kgm (Nm)
			Normal yük		Maksimum yük		
			Ön	Arka	Ön	Arka	
Tam boyut lastik	155/70R13	4.5JX13	250 (36)	250 (36)	250 (36)	250 (36)	9~11 (88~107)
	175/65R14	5.5JX14	220 (32)	220 (32)	230 (33)	240 (34)	
	185/55R15	6.0JX15	220 (32)	220 (32)	230 (33)	240 (34)	
Geçici lastik	T115/70D15	3.5JX15	410 (60)	410 (60)	410 (60)	410 (60)	

YÜK VE HIZ KAPASİTE LASTİKLERİ

Madde	Lastik Ebadı	Jant Ebadı	Yük Kapasitesi		Hız Kapasitesi	
			LI	kg	SS	km/sa.
Tam boyut lastik	155/70R13	4.5JX13	75	387	T	190
	175/65R14	5.5JX14	86	530	T	190
	185/55R15	6.0JX15	86	530	H	210
Geçici lastik	T115/70D15	3.5JX15	90	600	M	120

LI : YÜK ENDEKSİ
SS : HIZ SEMBOLÜ

BRÜT ARAÇ AĞIRLIĞI

5 koltuklu	1.0 MT	1.0 AT	1.2 MT	1.2 AT
G.V.W Kg	1420	1440	1450	1455

BAGAJ HACMİ

Madde		5 koltuklu
VDA	MIN.	252 /
	MAKS.	1046 /

Min : Arka koltuk arkasından koltuk arkalığının üst ucuna kadar.

Maks : Ön koltuk arkasından tavana kadar.

ÖNERİLEN YAĞLAR VE KAPASİTELER

İyi bir motor ve aktarma sistemi performansı ve ömrü elde edilmesine yardımcı olmak için sadece doğru kalitede yağlar kullanınız. Doğru kalitede yağlar motor veriminin yükselmesine de yardımcı olur ve yakıt ekonomisini geliştirirler.

Bu yağlar ve sıvılar aracınızda kullanım için önerilmiştir.

Yağ			Hacim	Sınıflandırma
Motor yağı ^{1 2 3} (Boşaltma ve Yeniden Doldurma)	Benzinli Motor	1.0L/1.2L	3.0 l (1.0L)/ 3.6 l (1.2L)	Avrupa için API Service SM veya üzeri, ACEA A5 veya üzeri
Düz şanzıman yağı	Benzinli Motor	1.0L/1.2L	1.9 ~ 2.0 l	API Service GL-4, SAE 70W (HYUNDAI orijinal şanzıman yağı)
Otomatik şanzıman yağı	Benzinli Motor	1.0L/1.2L	5.7 l/6.1 l	DIAMOND ATF SP-III, SK ATF SP-III
Soğutma suyu	Benzinli Motor	1.2L - M/T	5.3 l	KARIŞIM, Sulu antifriz (Alüminyum radyatör için etilen glikol bazlı soğutucu)
		1.2L - A/T	5.2 l	
		1.0L - M/T	4.9 l	
		1.0L - A/T	4.8 l	
Fren/Debriyaj hidroliği			0.7~0.8 l	FMVSS116 DOT-3 veya DOT-4
Yakıt			40 l	-

- *1 Bir sonraki sayfadaki önerilen SAE viskozite numaralarına bakınız.
- *2 “Enerji Koruyucu Yağlar” (Energy Conserving Oil) etiketli motor yağları artık mevcuttur. Diğer ilave yararlarının yanı sıra, motor-daki sürtünmeleri yenmek için gereken yakıt miktarını azaltarak yakıt ekonomisine de katkıda bulunurlar. Bu yeniliklerin günlük sürüşler sırasında saptanması genellikle kolay değildir; fakat bir yıl içinde önemli düzeyde enerji tasarrufu sağlarlar.
- *3 HYUNDAI Motor Company tarafından onaylanmış motor yağları kullanmanızı öneririz. Daha fazla bilgi için, HYUNDAI yetkili servisine başvurmanızı öneririz.

Önerilen SAE viskozite numarası

DİKKAT

Yağ seviyelerini kontrol etmeden veya yağları boşaltmadan önce doldurma tapası, boşaltma tapası veya yağ çubuğu deliği çevresini daima temizlemeyi unutmayınız. Bu özellikle tozlu ve kumlu bölgeler için ve aracın asfaltsız yollarda kullanıldığı durumlarda önemlidir. Tapaların ve yağ çubuğunun etrafının temizlenmesi, toz ve kirin motorun ve diğer mekanizmaların içine giderek hasara yol açmasına engel olur.

Motor yağının viskozitesi (kalınlığı) yakıt ekonomisini ve soğuk havalarda çalıştırma (motorun çalıştırılması ve motor yağının akışkanlığı) etkiler. Düşük viskoziteli motor yağları daha iyi bir yakıt ekonomisi ve soğuk hava performansı sağlarlar; ancak sıcak havalarda yeterli bir yağlama elde etmek için yüksek viskoziteli motor yağları gerekir.

Önerilenin dışındaki viskozitelerde bir yağ kullanılması motorun hasarlanmasına neden olabilir. Bir yağ seçerken, aracınızın bir sonraki yağ değişimine kadar çalışacağı sıcaklıkları göz önüne alınız. Tablodan önerilen viskozitedeki yağı seçiniz.

SAE Viskozite Numaraları için Sıcaklık Aralığı										
Sıcaklık	°C	-30	-20	-10	0	10	20	30	40	50
Benzinli Motor Yağı *1 (Avrupa için)		0W-40, 5W-30, 5W-40								

*1. Daha iyi bir yakıt ekonomisi için, grade SAE 5W-30*3 (API SM / ACEA A5) viskozite sınıfından bir yağ kullanılması önerilir.

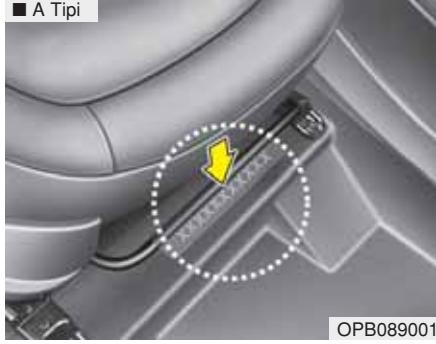
ARAÇ TANITIM NUMARASI (ŞASI NUMARASI)

Araç tanıtım numarası (VIN) aracınızın tescilli ve araç ile ilgili mülkiyet, vs. gibi her türlü yasal konularda kullanılan bir numaradır.

Bu numara yolcu koltuğunun (veya sürücünün) altına markalanmıştır.

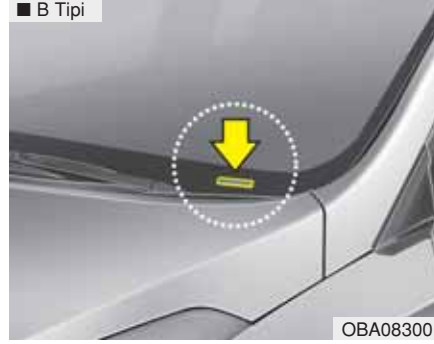

VIN numarası ayrıca, ön göğüs panelinin üstünde bir plakete de yazılmıştır. Plaket üzerindeki numara dış taraftan ön camın arasından kolayca görülebilir.

ARAÇ SERTİFİKASYON ETİKETİ

Sürücünün (veya ön yolcunun) yanındaki orta direkte bulunan araç sertifikasyon etiketi aracın tanıtım numarasını (VIN) belirtir.

LASTİK ÖZELLİKLERİ VE BASINÇ ETİKETİ



Yeni Hyundai'niz ile birlikte verilen lastik, normal sürüş sırasında en iyi performans sağlayacak şekilde seçilmiştir.

Orta direğin sürücü tarafında bulunan lastik etiketinde, aracınız için önerilen lastik hava basınçları verilmektedir.

MOTOR NUMARASI

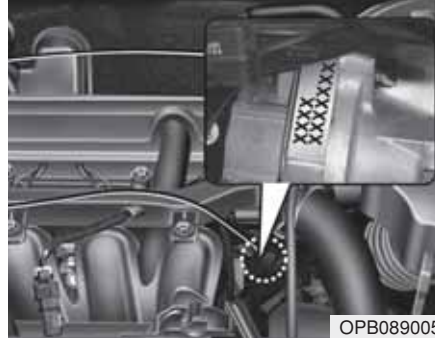

Motor numarası, motor bloğu üzerine, şekilde gösterildiği gibi basılmıştır.

KLİMA KOMPRESÖR ETİKETİ



Bir kompresör etiketinde, model, tedarikçi parça numarası, üretim numarası, soğutucu madde (1) ve soğutucu yağı (2) gibi bilgileri içeren kompresör tipi yazılıdır.

E-İŞARETİ ETİKETİ (AVRUPA İÇİN) (VARSA)

01A083002

Bir E-ışaret etiketi sürücünün yan tarafındaki orta direkte bulunur. Bu etiket, aracınızın ECE Güvenlik ve Çevre kurlarını sağladığını onaylar. Aşağıdaki bilgileri içermektedir.

- Ülke kodu
- Yönetmelik numarası
- Yönetmelik değişiklik numarası
- Onaylama numarası

SOĞUTUCU ETİKETİ

OIA083004

Soğutucu etiketi motor bölmesinin ön tarafındadır.

UYGUNLUK BEYANI

■ Örnek

CE CE 0678

CE0678

Aracın radyo frekans bileşenleri 1995/5/EC Yönergesinin diğer ilgili şartları ve gerekliliklerine uygundur.

Üretici uygunluk beyanı dahil daha fazla bilgiye, HYUNDAI web sitesinden ulaşabilirsiniz;

<http://service.hyundai-motor.com>

Fihrist

A

Acil durumda aracın çekilmesi	6-28
Akıllı anahtar	4-10
Akü	7-34
Akü tasarruf fonksiyonu	4-66
Alarm sistemi	4-13
Ampullerin değiştirilmesi	7-60
Ampullerin Watt değerleri	8-3
Ana sigorta	7-51
Anahtarlar İmmobilizer sistemi	4-4
Anahtar işlemleri	4-3
Anahtar numaranızın kaydı	4-3
Anten	4-104
Antiblokaj fren sistemi (ABS)	5-24
Aracı sallama	5-47
Aracın çekilmesi	6-26
Acil durumda aracın çekilmesi	6-28
Çekme kancası	6-27
Aracın rodaj işlemi	1-5
Araç ağırlığı	5-61
Araç hareket halindeyken acil durum	6-2
Araç sertifikasyon etiketi	8-9
Araç tanıtım numarası (VIN)	8-9
Arka cam silecek ve yıkayıcı düğmesi	4-73
Arka kapı çocuk koruma kilidi	4-20
Arka koltuğun katlanması	3-11
Arka koltuk ayarı	3-9

Aux, USB ve iPod girişi	4-106
Aydınlatma	4-66
Akü tasarruf fonksiyonu	4-66
Ön sis lambası	4-69
Far yükseklik ayar sistemi	4-70
Far konumu	4-67
Uzun huzme çalışması	4-67
Park lambası konumu	4-66
Dönüş sinyalleri	4-68
Aynalar	4-41
İç dikiz aynası	4-41
Dış dikiz aynası	4-42

B

Bagaj bölmesi lambası	4-77
Bagaj kapısı	4-21
Bakım hizmetleri	7-8
Bakım	
Periyodik bakım işlemlerinin açıklaması	7-15
Bakım hizmetleri	7-8
Kullanıcı bakımı	7-6
Periyodik bakım hizmeti	7-8
Lastik bakımı	7-43
Bakım programı	7-9
Bakımı	
Dış bakım	7-73
İç bakım	7-78

Lastik bakımı	7-37
Bardak tutucu	4-100
Bardak tutucular, bkz bardak tutucuları	4-100
Birleşik gösterge, bkz gösterge paneli	4-44
Bu kılavuzun kullanımı	1-2
Buğu Çözücü (Arka Cam)	4-79
Buğu giderme (Ön cam)	4-95
Buhar emisyon kontrol sistemi	7-85
Buz çözme (Ön Cam)	4-95

C

Cam yıkama sıvısı	7-25
Camlar	4-23
Elektrikli cam kilit düğmesi	4-27

Ç

Çalıştırma güçlükleri, Bkz. motor çalışmıyorsa	6-3
Çalıştırma/durdurma düğmesi, Bkz. motor çalıştırma/durdurma düğmesi	5-7
Çekme kancası	6-27
Çocuk Koruma sistemi	3-25
Emniyet kemeri	3-14

D

Debriyaj hidroliği	7-22
Dış bakım	7-22, 7-73
Dış dikiz aynası	4-41
Direksiyon simidi	4-38
Elektronik hidrolik direksiyon (EPS)	4-38
Korna	4-40
Yükseklik ayarlı direksiyon	4-38
Disk fren	5-22
Dönüş sinyalleri	4-68
Dörtlü flaşör sistemi	6-2
Düz şanzıman	5-12
Düzgün viraj alma	5-48

E

ECO ON/OFF modu	4-52
Egzoz emisyon kontrol sistemi	7-80
Ekranlar, bkz gösterge paneli	4-44
El freni	5-22
El Freni (Bakım hizmeti)	7-25
Elektrikli cam kilit düğmesi	4-27
Elektronik hidrolik direksiyon (EPS)	4-38
Emisyon kontrol sistemi	7-79
Karter emisyon kontrol sistemi	7-79
Buhar emisyon kontrol sistemi	7-79
Egzoz emisyon kontrol sistemi	7-80

Emniyet kemeri uyarısı	3-15
Emniyet kemerleri	
Yükseklik ayarlama	3-17
Kucak/omuz kemeri	3-17
Ön Gerdiricili Emniyet Kemeri	3-19
Emniyet kemeri uyarısı	3-15
Eşya saklama bölmeleri	4-98
Orta konsol saklama bölmesi	4-98
Torpido gözü	4-98
Etiket	
Hava yastığı uyarı etiketi	3-58
Klima Kompresörü etiketi	8-10
Lastik yanağındaki etiketler	7-43
Lastik özellikleri ve basınç etiketi	8-10
Araç sertifikasyon etiketi	8-9

F

Far ampülü değişimi	7-60
Far konumu	4-6
Far yükseklik ayar sistemi	4-70
Fren hidroliği	7-22
Fren sistemi	5-21
Kilitlenmeyi Önleyici fren sistemi (ABS)	5-24
Disk fren	5-22
El freni	5-22
Güç frenleri	5-21
Fren/debriyaj hidroliği	7-22

G

Gece sürüşü	5-48
Geçen süre (Yol bilgisayarı)	4-51
Geri park asistanı sistemi	5-45
Gösterge ışığı	4-54
Gösterge paneli	4-44
Göstergeler	4-45
Gösterge paneli genel bakış	2-6
Göstergeler	4-45
Güç frenleri	5-21
Güneşlik	4-100

H

Hararet	6-6
Hava filtresi	7-26
Hava yastığı uyarı etiketi	3-50
Hava yastığı uyarı ışığı	3-45
Hava Yastıkları	3-38
Hava yastığı uyarı etiketi	3-50
Hava yastığı uyarı ışığı	3-45
Sürücü ve yolcu ön hava yastığı	3-41
SRS (İlave Güvenlik Sistemi) parçaları ve fonksiyonları	3-44
Hırsızlık alarm sistemi	4-13
Hız göstergesi	4-45

Hidrolik yağı	
Otomatik şanzıman yağı	7-23
Fren/debriyaj hidroliği	7-22
Cam yıkama sıvısı	7-25

I

Isıtma Sistemi	
Otomatik klima kontrol sistemi	4-88
Manuel iklim kontrol sistemi	4-80

İ

İç bakım	7-78
İç dikiz aynası	4-41
İç görünüş	2-4
İç lamba	4-76
Kabin lambası	4-77
Bagaj bölmesi lambası	4-77
İç özellikler	4-99
Küllük	4-99
Bardak tutucu	4-100
Paspas tespit elemanı (ları)	4-103
Priz	4-101
Güneşlik	4-100
İmmobilizer sistem	4-4

K

Kabin lambası	4-77
Kapasiteler (Yağlar)	8-6
Kapı kilitleri	4-15
Merkezi kapı kilitleme sistemi	4-19
Arka kapı çocuk koruma kilidi	4-20
Kaput	4-29
Kar lastikleri	5-50
Karter emisyon kontrol sistemi	7-79
Kış sürüşü	5-50
Kar lastikleri	5-50
Zincirler	5-51
Kilometre Sayacı	4-47
Klima	4-94
Hava giriş kontrolü	4-92
Otomatik klima kontrolü	4-89
Fan devri kontrolü	4-93
Manuel ısıtma ve klima	4-90
Mod seçimi	4-90
OFF modu	4-94
Sıcaklık kontrolü	4-91
Klima Kompresörü etiketi	8-10
Klima kontrolü hava filtresi	4-87
Klima sistemi	
Otomatik klima kontrol sistemi	4-88
Manuel iklim kontrol sistemi	4-80
Klima soğutucusu ve kompresör yağı	4-87

Koltuk arkalıđı cebi	3-8
Koltuk bařlıđı (arka koltuk)	3-9
Koltuk bařlıđı (ön koltuk)	3-6
Koltuklar	3-2
Ön koltuk ayarı	3-5
Koltuk bařlıđı (ön koltuk)	3-6
Koltuk bařlıđı (arka koltuk)	3-9
Yolcu koltuđu alt tablası	3-9
Arka koltuk ayarı	3-9
Arka koltuđu katlanması	3-11
Kompresör etiketi	8-10
Kontak anahtarı	5-5
Kontak anahtarı	5-5
Korna	4-40
Kucak/omuz kemeri	3-17
Kullanıcı bakımı	7-8
Küllük	4-99

L

Lastik basıncının ölçülmesi	7-39
Lastik özellikleri ve basınç etiketi	8-10
Lastik Rotasyonu	7-40
Lastik rotasyonu	7-40
Lastikler ve jantlar	7-37
Lastik basıncının ölçülmesi	7-39
Düşük yanak yükseklikli lastik	7-47
Önerilen sođuk lastik havası basınçları	7-37

Lastik bakımı	7-37, 7-43
Lastik deđiřtirme	7-41
Lastik rotasyonu	7-40
Lastik yanađındaki etiketler	7-41
Lastik yol tutuđu	7-43
Tekerlek ayarları ve lastik balans ayarı	7-41
Tekerlek deđiřtirme	7-42

M

Manuel iklim kontrol sistemi	4-80
Klima	4-85
Hava giriř kontrolü	4-83
Polen filtresi	4-87
Fan devri kontrolü	4-84
Isıtma ve klima	4-81
Mod seđimi	4-82
Sıcaklık kontrolü	4-83
Klima sođutucusu ve kompresör yađı	4-87
Merkezi kapı kilitleme sistemi	4-19
Motor	8-2
Motor aşırı ısınıyor	6-6
Motor bölümü	7-3
Motor bölümü sigorta paneli	7-50
Motor çalışmıyor	6-3
Motor çalıştırma/durdurma düđmesi	5-7
Motor numarası	8-10
Motor sođutma sıvısı	7-19

Motor soğutma suyu sıcaklık göstergesi	4-46
Motor yağı	7-18

O

Orta konsol saklama bölmesi	4-98
Ortalama hız (Yol bilgisayarı)	4-51
Otomatik klima kontrol sistemi	4-88
Otomatik şanzıman	5-15
Sportif mod	5-17
Otomatik şanzıman yağı	7-23

Ö

Ölçüler	8-2
Ön cam silecekleri	4-72
Ön cam yıkayıcıları	4-72
Ön Gerdircili Emniyet Kemeri	3-19
Ön göğüs paneli, bkz gösterge paneli	4-44
Ön göğüs paneli sigorta	7-49
Ön koltuk ayarı	3-5
Önerilen soğuk lastik havası basınçları	7-37
Önerilen yağlar ve kapasiteler	8-6
Önerilen SAE viskozite numarası	8-7
Özel sürüş koşulları	5-47
Gece sürüşü	5-48
Su taşkını olan alanlarda sürüş	5-49
Yağmurda sürüş	5-48

Tehlikeli sürüş koşulları	5-47
Aracı sallama	5-47
Düzgün viraj alma	5-48

P

Park lambası konumu	4-66
Paspas tespit elemanı (ları)	4-103
Patlak lastik Lastik değiştirme	6-7
Takımlar ve kriko	6-7
Stepneyi çıkarma ve yerine koyma	6-8
Periyodik bakım hizmeti	7-8
Periyodik bakım işlemlerinin açıklaması	7-15
Priz	4-101

S

Sertifikasyon etiketi	8-9
Ses sistemi	4-104
Anten	4-104
Aux, USB ve iPod girişi	4-106
Direksiyon simidi radyo kumandası	4-105
Seyahat kilometre sayacı (Yol bilgisayarı)	4-49
Sigorta svici	7-50
Sigortalar	7-48
Motor bölümü sigorta paneli	7-50
Sigorta svici	7-48
Sigorta/röle paneli açıklaması	7-52

Ön göğüs paneli sigorta	7-53
Ana sigorta	7-51
Silecek lastikleri (Bakım hizmeti)	7-36
Silecekler ve yıkayıcılar	4-72
Arka cam silecek ve yıkayıcı düğmesi	4-72
Ön cam yıkayıcıları	4-72
Ön cam silecekleri	4-72
Sis Lambası	4-69
Soğutma sıvısı, Bkz. soğutma suyu	7-19
Soğutma suyu	7-19
Sportif mod	5-17
SRS (İlave Güvenlik Sistemi) parçaları ve fonksiyonları	3-44
Su taşkını olan alanlarda sürüş	5-49
Sürücü hava yastığı	3-41
Sürüş öncesi	5-4

Ş

Şanzıman	
Düz şanzıman	5-12
Otomatik şanzıman	5-15

T

Takımlar ve kriko	6-7
Takometre	4-45
Takviyeyle çalıştırma	6-4
Tehlikeli sürüş koşulları	5-47
Tekerlek ayarları ve lastik balans ayarı	7-41
Tekerlek değiştirme	7-42
Torpedo gözü	4-98

U

Uyarı ışığı	4-54
Uzaktan kumanda ile giriş Pil değişimi4-8 Ampullerin değiştirilmesi	7-60
Uzaktan kumandalı anahtar	4-6
Uzaktan ses kontrolü	4-115
Uzun huzme çalışması	4-67

Y

Yağ (Motor)	7-18
Yağlar ve kapasiteler	8-6
Yağmurda sürüş	5-48
Yakıt dolum kapağı	4-31
Yakıt gereksinimleri	1-3
Yakıt seviyesi göstergesi	4-47
Yedek lastik (stepne)	
Stepneyi çıkarma ve yerine koyma	6-8
Yol bilgisayarı	4-49
Ortalama hız	4-50
ECO ON/OFF modu	4-52
Geçen süre	4-52
Seyahat kilometre sayacı	4-49
Yol uyarısı Dörtlü flaşör sistemi	6-2
Yolcu hava yastığı	3-41
Yolcu koltuğu alt tablası	3-9
Yükseklik ayarı	3-17
Yükseklik ayarlı direksiyon	4-38

Z

Zincirler	5-51
-----------------	------

Tanıtma ve Kullanma Klavuzu

Bu belge 6502 sayılı Tüketicinin Korunması Hakkında Kanun ve bu Kanun'a dayanılarak yürürlüğe konulan Tanıtma ve Kullanma Kılavuzu Uygulama Esaslarına dair Yönetmelik uyarınca hazırlanmıştır.

- (1) Malın Kullanım ömrü 10 (on) yıldır.
- (2) Malın ayıplı olduğunun anlaşılması durumunda tüketici;
 - a) Satılanı geri vermeye hazır olduğunu bildirerek sözleşmeden dönme,
 - b) Satılanı alıkoyup ayıp oranında satış bedelinden indirim isteme,
 - c) Aşırı bir masraf gerektirmediği takdirde, bütün masrafları satıcıya ait olmak üzere satılanın ücretsiz onarılmasını isteme,
 - ç) İmkân varsa, satılanın ayıpsız bir misli ile değiştirilmesini isteme, seçimlik haklarından birini kullanabilir. Satıcı, tüketicinin tercih ettiği bu talebi yerine getirmekle yükümlüdür.
- (3) Ücretsiz onarım veya malın ayıpsız misli ile değiştirilmesi hakları üretici veya ithalatçıya karşı da kullanılabilir. Bu fıkradaki hakların yerine getirilmesi konusunda satıcı, üretici ve ithalatçı müteselsilen sorumludur. Üretici veya ithalatçı, malın kendisi tarafından piyasaya sürülmesinden sonra ayıbın doğduğunu ispat ettiği takdirde sorumlu tutulmaz.
- (4) Ücretsiz onarım veya malın ayıpsız misli ile değiştirilmesinin satıcı için orantısız güçlükleri beraberinde getirecek olması hâlinde tüketici, sözleşmeden dönme veya ayıp oranında bedelden indirim haklarından birini kullanabilir. Orantısızlığın tayininde malın ayıpsız değeri, ayıbın önemi ve diğer seçimlik haklara başvurmanın tüketici açısından sorun teşkil edip etmeyeceği gibi hususlar dikkate alınır.

-
- (5) Ücretsiz onarım veya malın ayıpsız misli ile değiştirilmesi haklarından birinin seçilmesi durumunda bu talebin satıcıya, üreticiye veya ithalatçıya yöneltilmesinden itibaren azami otuz iş günü içinde yerine getirilmesi zorunludur. Ancak, bu Kanunun 58'inci maddesi uyarınca çıkarılan yönetmelik eki listede yer alan mallara ilişkin, tüketicinin ücretsiz onarım talebi, yönetmelikte belirlenen azami tamir süresi içinde yerine getirilir. Aksi hâlde tüketici diğer seçimlik haklarını kullanmakta serbesttir.
 - (6) Tüketicinin sözleşmeden dönme veya ayıp oranında bedelden indirim hakkını seçtiği durumlarda, ödemiş olduğu bedelin tümü veya bedelden yapılan indirim tutarı derhâl tüketiciye iade edilir.
 - (7) Seçimlik hakların kullanılması nedeniyle ortaya çıkan tüm masraflar, tüketicinin seçtiği hakkı yerine getiren tarafça karşılanır. Tüketici bu seçimlik haklarından biri ile birlikte 11/1/2011 tarihli ve 6098 sayılı Türk Borçlar Kanunu hükümleri uyarınca tazminat da talep edebilir.
 - (8) Tüketiciler, şikâyet ve itirazları konusundaki başvurularını Tüketici Mahkemelerine veya Tüketici Hakem Heyetlerine yapabilirler.
 - (9) Garanti kapsamındaki ürünlerin arızasının on iş günü içerisinde giderilememesi halinde, üretici veya ithalatçı tarafından, malın tamiri tamamlanıncaya kadar, benzer özelliklere sahip başka bir mal tüketicinin kullanımına tahsis edilecektir.

ADANA / Seyhan	ERTUĞRUL OTOMOTİV Turhan Cemal Beriker Bulvarı No. 640 Mersin Yolu Üzeri	Tel: (0322) 429 25 25 (Pbx)	Fax: (0322) 429 29 19
ADANA / Yüreğir	NOYANER OTOMOTİV Eski Ceyhan Yolu üzeri 4.km (Et Balık Kurumu karşısı) Yüreğir – Adana	Tel: (0322) 311 41 11	Fax : (0322) 311 41 83
ADIYAMAN	YAŞAR OTOMOTİV Gölbası Karayolu Üzeri 5. Km Küçük Sanayi Sitesi Girişi - MERKEZ	Tel: (0416) 223 32 00	Fax: (0416) 213 36 29
AFYON	AFYON OTOMOTİV Turgut Özal Bulvarı İzmir Karayolu Üzeri 3. Km.	Tel: (0272) 213 80 37 - 16	Fax: (0272) 213 26 60
AKSARAY	ÇAĞLAYAN OTOMOTİV Konya Bulvarı Tacin Mahallesi No. 24 / A	Tel: (0382) 216 00 40	Fax: (0382) 216 00 76
ANKARA	ATA OTOMOTİV Mevlana Bulvarı (Konya yolu) No. 148 Çukurambar - Balgat	Tel: (0312) 378 38 38	Fax: (0312) 220 51 51
ANKARA / Hasköy	AKBAK OTOMOTİV İrfan Baştuğ Caddesi No. 201	Tel: (0312) 338 24 24 - 347 75 75	Fax: (0312) 339 83 73
ANKARA / Güvercinlik	YILDIRIM SERVİS Bahçekapı Mahallesi 6. Cadde 34/A - Şaşmaz - Güvercinlik	Tel: (0312) 278 22 74 - 278 33 68	Fax: (0312) 278 05 99
ANKARA / Söğütözü	NEZİROĞLU OTOMOTİV Eskişehir Yolu Üzeri 7. Km. No. 108/B	Tel: (0312) 220 30 50	Fax: (0312) 286 55 25
ANTALYA	CANGARLAR OTOMOTİV Altınova Sinan Mahallesi Serik Caddesi No. 243/1	Tel: (0242) 340 17 17	Fax: (0242) 340 65 65
ANTALYA / Alanya	ALANSES OTOMOTİV Çevre Yolu Üzeri, Cumhuriyet Mah. Sanayi Kavşağı - Cıkçilli	Tel: (0242) 515 05 15	Fax: (0242) 515 27 40
BALIKESİR	ERASLAN OTOMOTİV İzmir Yolu 3. Km. Ordu Donatım Okulu Karşısı	Tel: (0266) 221 88 90	Fax: (0266) 221 88 93
BALIKESİR / Bandırma	BAŞ-TAŞ OTOMOTİV Ordu Caddesi No: 16/A	Tel: (0266) 714 67 24	Fax: (0266) 714 88 24
BALIKESİR / Edremit	UYTUNLAR OTOMOTİV İzmir Yolu Üzeri 2. Km.	Tel: (0266) 373 20 20	Fax: (0266) 373 20 20
BATMAN	BLN YAPI Gültepe Mahallesi, Ahmet Necdet Sezer Bulvarı No. 127	Tel: (0488) 221 20 74	Fax: (0488) 221 20 53
BURSA	ŞENTÜRK OTOMOTİV Yeni Yalova Yolu 5. Km. No: 397 - Osmangazi	Tel: (0224) 211 18 00	Fax: (0224) 211 76 86
BURSA	İNALLAR OTOMOTİV İzmir Yolu 11. Km No: 375, 16120 - Nilüfer	Tel: (0224) 413 66 00	Fax: (0224) 413 64 91

HYUNDAI Yetkili Servis Listesi

ÇANAKKALE	SÖNMEZLER OTOMOTİV İzmir Yolu Üzeri 5. Km. Türk Petrol Yanı - Kepez	Tel: (0286) 263 00 53 - 263 03 53	Fax: (0286) 263 64 04
ÇORUM	KARATAŞ OTOMOTİV Mimar Sinan Mah. Ankara Yolu Bulvarı 3. Km No: 11	Tel: (0364) 235 00 96	Fax: (0364) 235 00 97
DENİZLİ	TURKUAZ OTOMOTİV Kirişhane Mahallesi ANKARA Bulvarı No. 91	Tel: (0258) 251 77 33 (Pbx)	Fax: (0258) 251 77 22
DİYARBAKIR	ÇAVUŞOĞLU OTOMOTİV Yeni Mardin Yolu Üzeri Çarıklı Köyü Mevki M Oil Akaryakıt İstasyonu Yanı	Tel: (0412) 318 24 85 - 87	Fax: (0412) 318 24 34
DÜZCE	ÖZENLER OTOMOTİV Doğanlı Köyü D-100 Karayolu Üzeri	Tel: (0380) 549 79 14/15/16	Fax: (0380) 549 79 60
EDİRNE	KÖŞKDERE OTOMOTİV E80 Karayolu İstanbul Yolu 3. Km	Tel: (0284) 226 01 11	Fax: (0284) 226 02 11
ELAZIĞ	ALTINTAŞ OTOMOTİV Malatya Yolu Üzeri 8. Km.	Tel: (0424) 281 30 26 - 281 31 78	Fax: (0424) 281 27 16
ERZİNCAN / Merkez	HAYAT OTOMOTİV Ergenekon Bulvarı Kırklar Caddesi Terminal Kavşağı No. 5	Tel: (0446) 223 07 10	Fax: (0446) 223 07 13
ERZURUM	CİHAN PETROL OTOMOTİV Tortum Yolu Üzeri 1. Km.	Tel: (0442) 242 31 31	Fax: (0442) 242 26 36
ESKİŞEHİR	OTOSAR OTOMOTİV Şarhöyük Mahallesi Yücel Sokak No. 1/A Çevre Yolu Üzeri	Tel: (0222) 323 66 33 (Pbx)	Fax: (0222) 321 09 99
GAZİANTEP / Şehitkamil	AYINTAP OTOMOTİV Mücahitler Mah. Gazi Muhtar Paşa Bulvarı 9 Nolu Cad. No. 30	Tel: (0342) 323 66 66	Fax: (0342) 323 59 59
HATAY / Antakya	ARSLANOĞLU OTOMOTİV İskenderun Yolu Üzeri 7. Km.	Tel: (0326) 285 63 63	Fax: (0326) 285 63 70
ISPARTA	BOZAL OTOMOTİV İstanbul Caddesi Afyon Karayolu 2. Km.	Tel: (0246) 228 70 00	Fax: (0246) 228 25 55
İSKENDERUN	ARSLANOĞLU OTOMOTİV Antakya Yolu Üzeri Karapelik Mevkii 7. Km.	Tel: (0326) 456 13 00	Fax: (0326) 456 13 00
İSTANBUL / Samandıra	AS OTOMOTİV Kayalar Mevki Yakacık Caddesi No. 44	Tel: (0216) 311 20 18	Fax: (0216) 561 56 91
İSTANBUL / İkitelli	AŞİYAN OTOMOTİV İkitelli Organize Sanayi Bölgesi Esenler Sanayi Sitesi No. 3-6	Tel: (0212) 549 66 00	Fax: (0212) 549 33 54
İSTANBUL / Yenibosna	NEV OTÖ Yeni Bosna Merkez Mah., Kavak Sk. No:11 D:1/4, Bahçelievler/İstanbul	Tel: (0212) 451 19 00 (Pbx)	Fax: (0212) 552 05 60

İSTANBUL / Çekmeköy	COŞKUN OTOMOTİV Mimar Sinan Mah. Barbaros Cad. No. 3	Tel: (0216) 643 43 43	Fax: (0216) 641 86 19-20
İSTANBUL / Tuzla	DUMANKAYA OTOMOTİV E5 Üzeri İçmeler Mahallesi Reis Sokak No. 20	Tel: (0216) 701 22 00	Fax: (0216) 701 12 00
İSTANBUL / Okmeydanı	ELMAS OTOMOTİV Hamidiye Mahallesi Anadolu Caddesi No. 2 Candere Yolu	Tel: (0212) 222 58 58	Fax: (0212) 326 91 29
İSTANBUL / Avcılar	ERDEMİR OTOMOTİV E5 Londra Asfaltı Haramidere Sanayi Sitesi D-1 Blok No. 206	Tel: (0212) 422 85 05	Fax: (0212) 422 85 08
İSTANBUL / Bayrampaşa	ERK OTOMOTİV Kartaltepe Mahallesi 67. Sokak No.2	Tel: (0212) 616 44 00 (Pbx)	Fax: (0212) 563 81 81
İSTANBUL / Maltepe	HUNKO OTOMOTİV Dörtler Sok. Girne Mahallesi Doğuşkent Caddesi No. 7	Tel: (0216) 417 92 92	Fax: (0216) 388 83 55
İSTANBUL / Dudullu	KAYNAK OTOMOTİV Esenşehir Mahallesi Kürkçüler Caddesi Hale Sokak No. 5	Tel: (0216) 540 80 80	Fax: (0216) 449 32 50
İSTANBUL / Maslak	MASLAK OTOMOTİV Dereboyu Caddesi No. 303 Kat. 2	Tel: (0212) 276 38 60	Fax: (0212) 276 38 69
İSTANBUL / Üsküdar	UÇAR OTOMOTİV Altunizade Kısıklı Caddesi No. 113	Tel: (0216) 422 30 40	Fax: (0216) 422 30 37
İZMİR / Gaziemir	ÇAKIRLAR OTOMOTİV Akçay Caddesi No. 99/3	Tel: (0232) 282 14 14	Fax: (0232) 282 11 00
İZMİR / Bayraklı	YÜKSEL İŞ OTOMOTİV Anadolu Caddesi No. 29-31	Tel: (0232) 498 88 00	Fax: (0232) 486 04 03
İZMİR	FERTAN OTOMOTİV Yeni Gölçük Yolu Vezirçifliği Mevkii Aksoy Alüminyum Yanı	Tel: (0262) 335 56 00	Fax: (0262) 335 56 62
İZMİR / GEBZE	GÖRTAN OTOMOTİV K.Çeşme Mah. İstanbul Cad. E-5 Yanyol No. 28	Tel: (0262) 643 62 50	Fax: (0262) 643 62 56
KAHRAMANMARAŞ	AYDA OTOMOTİV Kayseri Yolu 1. Km.	Tel: (0344) 234 14 14	Fax: (0344) 234 51 01
KARS	CİHAN OTOMOTİV Karacaören Mevkii Çevre Yolu Üzeri	Tel: (0474) 213 52 03	Fax: (0474) 213 52 10
KAYSERİ / Melikgazi	HB İNOTO OTOMOTİV Ankara Yolu 13. Km No: 566	Tel: (0352) 311 51 11	Fax: (0352) 311 33 66
KONYA / Karatay	İRENT OTOMOTİV Ulubatlı Hasan Mahallesi Ankara Caddesi No. 138/A-1	Tel: (0332) 237 67 00	Fax: (0332) 235 67 00

HYUNDAI Yetkili Servis Listesi

KONYA	ÖNTUR OTOMOTİV Nalçacı Caddesi No. 72	Tel: (0332) 236 66 66 - 236 55 55	Fax: (0332) 233 59 05
KÜTAHYA	ERDEN OTOMOTİV Kütahya - Afyon Karayolu 3. Km.	Tel: (0274) 271 76 10	Fax: (0274) 271 76 16
MALATYA	KAVUKLAR OTOMOTİV Çevre Yolu Kömür Tevzi Önü Shell İstasyon Yanı	Tel: (0422) 336 44 64 - 336 44 79	Fax: (0422) 336 77 57
MANİSA	MESİR OTOMOTİV Mimar Sinan Bulvarı No: 193/A	Tel: (0236) 236 23 23	Fax: (0236) 236 24 74
MARDİN/ Kızıltepe	KASIM TUĞMANER OTOMOTİV Kızıltepe Yolu Üzeri Havaalanı Civarı	Tel: (0482) 312 09 09	Fax: (0482) 312 33 00
MERSİN/ Mezitli	DERYA OTOMOTİV Hyundai Plaza Tes. G.M.K. Bulvarı Fatih Mah.	Tel: (0324) 359 75 00 (Pbx)	Fax: (0324) 359 75 09
MERSİN/ Tarsus	DERYA OTOMOTİV Adana-Mersin Karayolu Öğretmenler Mah. İsmet Akın Cad. No: 75/C	Tel: (0324) 614 57 57	Fax: (0324) 614 57 50
MERSİN/ Anamur	DERYA OTOMOTİV Antalya-Mersin Yolu Gökteş Mahallesi No. 630	Tel: (0324) 814 44 44	Fax: (0324) 816 61 75
MUĞLA / Bodrum	ÖZER OTOMOTİV Emin Anter Bulvarı No. 114	Tel: (0252) 316 94 05	Fax: (0252) 313 15 15
MUĞLA / Fethiye	ACARLAR OTOMOTİV Yarankavak Mevkii Yanıklar Köyü	Tel: (0252) 623 99 16	Fax: (0252) 623 99 14
ORDU	KAYAHAN OTOMOTİV Karapınar Mahallesi Atatürk Bulvarı No. 190	Tel: (0452) 234 97 80 / 81	Fax: (0452) 234 97 82
RİZE	METELER OTOMOTİV Boğaz Mahallesi Çiftekavak Mevki	Tel: (0464) 223 66 44	Fax: (0464) 223 78 87
SAKARYA	FERHAT OTOMOTİV Eskişehir Yolu Üzeri Tank Palet Fabrikası Önü	Tel: (0264) 276 91 11 - 275 62 91	Fax: (0264) 276 91 14
SAMSUN / Kutlukent	KAMER OTOMOTİV Samsun Ordu Karayolu 8.Km. 19 Mayıs Mah. Atatürk Blv. Kirazlık Mev.No.169	Tel: (0362) 266 58 88	Fax: (0362) 266 68 24
SIVAS	İN OTO OTOMOTİV Gültepe Mahallesi Ankara Karayolu 3. Km.	Tel: (0346) 226 20 00	Fax: (0346) 226 30 60
ŞANLIURFA	HARMANIŞ OTOMOTİV Akçakale Yolu Üzeri 1. Km. TMO Karşısı - Merkez	Tel: (0414) 247 20 10	Fax: (0414) 247 20 11
SIİRT	BİLİM OTOMOTİV Hükümet Bulvarı Tedaş Arkası - Merkez	Tel: (0484) 224 00 56	Fax: (0484) 224 00 32

TEKİRDAĞ / Çorlu	ATMAŞ OTOMOTİV İstanbul Yolu E-5 üzeri, Önerler Kavşağı	Tel: (0282) 685 44 40 - 41 - 42	Fax: (0282) 685 45 15
TEKİRDAĞ	GENÇLER OTOMOTİV Değirmenaltı Mahallesi İstanbul Yolu 4. Km.	Tel: (0282) 293 35 15 - 293 34 45	Fax: (0282) 293 35 45
TRABZON / Şana	ÇAKIRLAR OTOMOTİV Kaşüstü Mevki	Tel: (0462) 341 20 40	Fax: (0462) 341 45 90
UŞAK	ÇİFTÇİOĞLU OTOMOTİV Fevzi Çakmak Mahallesi Atatürk Bulvarı No. 86/A	Tel: (0276) 231 33 70 (Pbx) 231 63 15	Fax: (0276) 231 64 07
VAN	AHSEN OTOMOTİV İpek Yolu Üzeri 4. Km.	Tel: (0432) 217 94 94	Fax: (0432) 217 53 63
YALOVA	ONURLU OTOMOTİV Yalova-İzmit Yolu 8. Km.	Tel: (0226) 351 73 06 - 351 42 19	Fax: (0226) 351 42 10
ZONGULDAK / K.Ereğli	SİMGE OTOMOTİV Müftü Mahallesi Çetin Apatay Bulvarı No. 16	Tel: (0372) 322 90 70 5 Hat	Fax: (0372) 322 90 20
KKTC-LEFKOŞA/Hamitköy	ASOK OTOMOTİV Mutlu Sokak No. 1 Hamitköy P.O.Box:504	Tel: (0392) 225 20 89	Fax: (0392) 225 25 40

01 TEMMUZ 2014 TARİHİNDE GEÇERLİ OLAN HYUNDAI YETKİLİ SERVİS LİSTESİDİR.

